

# Uživatelská příručka

---

CLX-330x/330xW Series  
CLX-330xFN/330xFW Series

## ZÁKLADNÍ

Tato příručka obsahuje informace týkající se instalace, základních činností a řešení potíží v systému Windows.

## ROZŠÍŘENÁ

Tato příručka obsahuje informace o instalaci, pokročilé konfiguraci, provozu a řešení potíží v prostředí různých operačních systémů.

Některé funkce nemusí být u některých modelů nebo v některých zemích dostupné.



## 1. Úvod

Hlavní výhody	5
Funkce podle modelů	7
Užitečné informace	12
O této uživatelské příručce	13
Bezpečnostní informace	14
Přehled zařízení	20
Celkový pohled na ovládací panel	24
Zapnutí zařízení	30
Místní instalace ovladače	31
Reinstalace ovladače	32



## 2. Přehled nabídek a základní nastavení

Přehled nabídek	34
Základní nastavení zařízení	40
Zásobník a tisková média	42
Základní funkce tisku	54
Základní kopírování	59
Základní skenování	64

Základní faxování	65
Použití paměťového zařízení USB	69



## 3. Údržba

Objednání spotřebního materiálu a příslušenství	75
Dostupný spotřební materiál	76
Dostupné součásti pro údržbu	77
Skladování kazety s tonerem	78
Rozprostření toneru	80
Výměna kazety s tonerem	82
Výměna zásobníku použitého toneru	84
Výměna zobrazovací jednotky	86
Sledování životnosti spotřebního materiálu	88
Nastavení upozornění na nedostatek toneru	89
Čištění zařízení	90
Tipy pro přenášení a skladování zařízení	95



## 4. Řešení potíží

<b>Rady, jak zabránit uvíznutí papíru</b>	<b>97</b>
<b>Odstraňování zaseknutých originálů dokumentů</b>	<b>98</b>
<b>Odstranění uvíznutého papíru</b>	<b>103</b>
<b>Význam stavové kontrolky</b>	<b>108</b>
<b>Vysvětlení zobrazených zpráv</b>	<b>111</b>



## 5. Příloha

<b>Technické specifikace</b>	<b>119</b>
<b>Právní předpisy</b>	<b>129</b>
<b>Copyright</b>	<b>143</b>



# 1. Úvod

Tato kapitola obsahuje informace, které potřebujete znát před použitím zařízení.

- **Hlavní výhody** 5
- **Funkce podle modelů** 7
- **Užitečné informace** 12
- **O této uživatelské příručce** 13
- **Bezpečnostní informace** 14
- **Přehled zařízení** 20
- **Celkový pohled na ovládací panel** 24
- **Zapnutí zařízení** 30
- **Místní instalace ovladače** 31
- **Reinstalace ovladače** 32



# Hlavní výhody

## Šetrnost k životnímu prostředí



- Toto zařízení podporuje ekologický režim, který šetří toner a papír (viz „Tisk v ekologickém režimu“ na straně 57).
- Tiskem více stránek dokumentu na jeden list lze ušetřit papír (viz „Použití pokročilých tiskových funkcí“ na straně 227).
- Tiskem na obě strany papíru lze dosáhnout jeho úspory (oboustranný tisk) (Ruční) (viz „Použití pokročilých tiskových funkcí“ na straně 227).
- Toto zařízení automaticky šetří elektrickou energii tím, že podstatně snižuje její spotřebu v době, kdy není používáno.

## Rychlý tisk ve vysokém rozlišení



- Můžete tisknout v celém spektru barev pomocí systému modrá, červená, žlutá a černá.
- Můžete tisknout s rozlišením až 2 400 x 600 dpi efektivního výstupu. (600 x 600 x 2 bity).

- Rychlý tisk na požádání.
  - Pro jednostranný černobílý tisk 18 str./min. (A4) nebo 19 str./min. (Letter).
  - Pro jednostranný barevný tisk 4 str./min. (A4 nebo Letter).

## Pohodlí



- Pomocí aplikací, které podporují službu Google Cloud Print, můžete tisknout ze svého smartphonu nebo počítače i na cestách (viz „Google Cloud Print“ na straně 195).
- Aplikace Easy Capture Manager vám umožní snadno upravovat a tisknout snímky pořízené pomocí klávesy Print Screen na klávesnici (viz „Easy Capture Manager“ na straně 258).
- Samsung Easy Printer Manager a Stav tisku je program, který sleduje stav zařízení, informuje vás o něm a umožňuje upravit nastavení zařízení (viz „Používání aplikace Samsung Easy Printer Manager“ na straně 265 nebo „Používání aplikace Stav tiskárny Samsung“ na straně 274).
- Samsung Easy Document Creator je aplikace, která uživatelům pomáhá digitálně sestavovat a sdílet velké dokumenty nebo jiné naskenované nebo faxem odeslané informace. (viz „Používání aplikace Samsung Easy Document Creator“ na straně 268).

# Hlavní výhody

- Program AnyWeb Print slouží k zachycování obrazovek, náhledů, výstřižků a tisku obrazovky aplikace Windows Internet Explorer jednodušeji než při používání běžného programu (viz „Samsung AnyWeb Print“ na straně 260).
- Inteligentní aktualizace vám umožní kontrolovat nejnovější software a instalovat nejnovější verze v průběhu procesu instalace ovladače tiskárny. Toto je k dispozici pouze v systému Windows.
- Máte-li přístup k Internetu, můžete na webové stránce společnosti Samsung získat nápovědu, informace o technické podpoře, ovladače tiskáren, příručky a informace k objednávání na Internetu; [www.samsung.com](http://www.samsung.com) > najděte svůj produkt > Podpora nebo Ke stažení.

## Široká škála funkcí a podporovaných aplikací



- Podporuje různé formáty papíru (viz „Specifikace tiskových médií“ na straně 122).
- Tisk vodoznaků: Dokumenty lze označit zadanými slovy, například „**CONFIDENTIAL**“ (viz „Použití pokročilých tiskových funkcí“ na straně 227).
- Tisk plakátů: Text a obrázky na každé stránce dokumentu lze zvětšit a vytisknout na více listů papíru, které po slepení vytvoří plakát (viz „Použití pokročilých tiskových funkcí“ na straně 227).
- Tisknout můžete v různých operačních systémech (viz „Požadavky na systém“ na straně 125).

- Zařízení je vybaveno rozhraním USB nebo síťovým rozhraním.

## Podporuje různé metody nastavení bezdrátové sítě



- Pomocí tlačítka WPS (Wi-Fi Protected Setup™)
  - K bezdrátové síti se můžete snadno připojit pomocí tlačítka WPS na zařízení a přístupovém bodu (bezdrátovém routeru).
- Pomocí USB kabelu nebo síťového kabelu
  - Pomocí USB kabelu nebo síťového kabelu se můžete připojit k bezdrátové síti a provést různá její nastavení.
- Pomocí funkce Wi-Fi Direct
  - Pomocí funkce Wi-Fi nebo Wi-Fi Direct můžete pohodlně tisknout ze svého mobilního přístroje.



Viz „Přehled způsobů nastavení bezdrátové sítě“ na straně 168.

# Funkce podle modelů

Některé funkce a volitelné doplňky nemusí být u některých modelů nebo v některých zemích dostupné.

## Operační systém

Operační systém	CLX-330x Series CLX-330xW Series	CLX-330xFN Series CLX-330xFW Series
Windows	•	•
Macintosh	•	•
Linux	•	•

(•: je k dispozici, prázdné: není k dispozici)

# Funkce podle modelů

## Software



Software a ovladač tiskárny můžete nainstalovat, když vložíte disk CD se softwarem do jednotky CD-ROM. V systému Windows vyberte software a ovladač tiskárny v okně **Zvolte software a obslužné programy k instalaci**.

Software		CLX-330x Series CLX-330xW Series	CLX-330xFN Series CLX-330xFW Series
Ovladač tiskárny SPL		•	•
Ovladač tiskárny PCL		•	•
Ovladač tiskárny PS		•	•
Ovladač tiskárny XPS <sup>a</sup>		•	•
Samsung Easy Printer Manager	Nastavení Skenovat do počítače	•	•
	Nastavení Faxovat do počítače		•
	Nastavení zařízení	•	•
Samsung Easy Document Creator		•	•
Samsung Easy Color Manager <sup>b</sup>		•	•
Stav tiskárny Samsung		•	•
AnyWeb Print <sup>b</sup>		•	•

# Funkce podle modelů

Software		CLX-330x Series CLX-330xW Series	CLX-330xFN Series CLX-330xFW Series
SyncThru™ Web Service		• (pouze CLX-330xW Series)	•
SyncThru Admin Web Service		• (pouze CLX-330xW Series)	•
Easy Eco Driver		•	•
Faxování	Samsung Network PC Fax		•
Skenování	Ovladač skeneru TWAIN	•	•
	Ovladač skeneru WIA	•	•
	Pomocník skenování Samsung <sup>b</sup>	•	•

a. Chcete-li nainstalovat ovladač XPS/PS, můžete to udělat v okně **Uživatelská instalace** (viz Disk CD se softwarem dodaný se zařízením).

b. Stáhněte software z webových stránek společnosti Samsung a nainstalujte ho. (<http://www.samsung.com> > najděte svůj produkt > Podpora nebo Ke stažení). Před instalací zkontrolujte, zda operační systém v počítači tento software podporuje.

(•: je k dispozici, prázdné: není k dispozici)

# Funkce podle modelů

## Funkce modelů

Funkce	CLX-330x Series CLX-330xW Series	CLX-330xFN Series CLX-330xFW Series
Vysokorychlostní USB 2.0	•	•
Rozhraní pevné sítě LAN Ethernet 10/100 Base TX	• (pouze CLX-330xW Series)	•
Síťové rozhraní 802.11b/g bezdrátová LAN <sup>a</sup>	• (pouze CLX-330xW Series)	• (pouze CLX-330xFW Series)
Google Cloud Print™	•	•
Tisk v ekologickém režimu (Ovládací panel)	•	•
Duplexní (oboustranný) tisk (ruční) <sup>b</sup>	•	•
Paměťové rozhraní USB	•	•
Automatický podavač dokumentů		•

a. V některých zemích nelze zakoupit bezdrátové síťové karty. V některých zemích lze použít pouze 802.11 b/g. Obrat'te se na svého prodejce produktů Samsung nebo na obchod, kde jste zařízení zakoupili.

b. Pouze systém Windows.

(•: je k dispozici, prázdné: Není k dispozici)

# Funkce podle modelů

Funkce		CLX-330x Series CLX-330xW Series	CLX-330xFN Series CLX-330xFW Series
Faxování	Více násobné odeslání		•
	Odložené odeslání		•
	Prioritní odeslání		•
	Bezpečný příjem		•
	Předávání přijatých/odeslaných zpráv – fax		•
Skenování	Sken. na PC	•	•
Kopírování	Kopírování průkazu	•	•
	Pořizování zmenšených nebo zvětšených kopií	•	•
	Třídění kopií	•	•
	2 stránky na list, 4 stránky na list	•	•
	Úprava pozadí	•	•

(•: je k dispozici, prázdné: Není k dispozici)

# Užitečné informace



## Zařízení netiskne.

- Otevřete tiskovou frontu a odeberte dokument ze seznamu (viz „Zrušení tiskové úlohy“ na straně 55).
- Odeberte ovladač a znovu ho nainstalujte (viz „Místní instalace ovladače“ na straně 31).
- Nastavte zařízení v systému Windows jako výchozí (viz „Nastavení zařízení jako výchozího zařízení“ na straně 226).



## Kde lze koupit příslušenství nebo spotřební materiál?

- Informujte se u distributora výrobků značky Samsung nebo u místního prodejce.
- Navštivte stránky [www.samsung.com/supplies](http://www.samsung.com/supplies). Vyberte svou zemi nebo region a zobrazí se informace o servisu výrobků.



## Stavová kontrolka bliká nebo nepřetržitě svítí.

- Vypněte výrobek a znovu jej zapněte.
- Podívejte se na význam kontrolky v této příručce a pokuste se podle návodu problém odstranit (viz „Význam stavové kontrolky“ na straně 108).



## Došlo k vzpříčení papíru.

- Otevřete a zavřete skenovací jednotku (viz „Pohled zepředu“ na straně 21).
- Podívejte se na pokyny k odstranění uvíznutého papíru v této příručce a pokuste se podle návodu problém odstranit (viz „Odstranění uvíznutého papíru“ na straně 103).



## Výtisky jsou rozmazané.

- Hladina toneru může být nízká nebo nerovnoměrná. Protřepejte kazetu s tonerem (viz „Rozprostření toneru“ na straně 80).
- Vyzkoušejte jiné nastavení rozlišení tisku (viz „Otevření předvoleb tisku“ na straně 55).
- Vyměňte kazetu s tonerem (viz „Výměna kazety s tonerem“ na straně 82).



## Kde lze stáhnout ovladač k zařízení?

- Na webové stránce společnosti Samsung můžete získat nápovědu, informace o technické podpoře, ovladače tiskáren, příručky a informace k objednávání na Internetu; [www.samsung.com](http://www.samsung.com) > najděte svůj produkt > Podpora nebo Ke stažení.

# O této uživatelské příručce

Tato uživatelská příručka obsahuje informace pro základní seznámení se zařízením a také podrobný popis každého kroku při používání zařízení.



- Před použitím zařízení si přečtěte bezpečnostní pokyny.
- Pokud se při používání zařízení vyskytnou problémy, postupujte podle pokynů v kapitole o řešení potíží.
- Výrazy použité v této uživatelské příručce jsou vysvětleny ve slovníku pojmů.
- Ilustrace v této uživatelské příručce se mohou od zařízení, které jste zakoupili, lišit v závislosti na doplňcích a modelu.
- Kopie obrazovek v této příručce správce se mohou od zařízení, které jste zakoupili, lišit v závislosti na verzi firmwaru nebo ovladače.
- Postupy uvedené v této uživatelské příručce vycházejí především ze systému Windows 7.

## Pojmy

Některé termíny v této příručce jsou vzájemně zaměnitelné:

- Dokument znamená totéž co originál či předloha.
- Papír znamená totéž co médium nebo tiskové médium.
- Zařízení označuje tiskárnu nebo multifunkční tiskárnu.

## Obecné ikony



Ikona	Textu	Popis
	<b>Pozor</b>	Poskytuje uživatelům informace o ochraně zařízení před možným mechanickým poškozením nebo selháním.
	<b>Poznámka</b>	Uvádí dodatečné informace nebo podrobné specifikace funkcí a vlastností zařízení.

# Bezpečnostní informace

Tato varování a upozornění mohou vás nebo vaše okolí ochránit před poraněním a mohou také zabránit poškození zařízení. Před použitím tohoto zařízení si veškeré pokyny přečtěte a snažte se jim porozumět. Po přečtení této části tuto uložte na bezpečné místo pro budoucí použití.

## Důležité bezpečnostní symboly

### Vysvětlení všech ikon a znaků používaných v této kapitole

	<b>Varování</b>	Nebezpečné nebo riskantní postupy, které mohou vést k těžkým zraněním či k usmrcení.
	<b>Pozor</b>	Nebezpečné nebo riskantní postupy, které mohou vést k drobným poraněním nebo ke škodám na majetku.
		Nezkoušejte.

## Provozní prostředí

### Varování



Nepoužívejte, pokud je napájecí kabel poškozen, nebo zásuvka není uzemněna.

Mohlo by dojít k zasažení elektrickým proudem nebo k požáru.



Na horní stranu zařízení nic nepokládejte (vodu, malé kovové nebo těžké předměty, svíčky, zapálené cigarety atd.).

Mohlo by dojít k zasažení elektrickým proudem nebo k požáru.

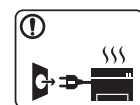

- Dojde-li k přehřátí (ze zařízení vystupuje kouř, slyšíte nezvyklé zvuky nebo zařízení vydává zápach), okamžitě zařízení vypněte a vytáhněte ze zásuvky.
- Uživatel by měl mít přístup k elektrické zásuvce pro případy nouze, kdy může být nutné, aby uživatel ze zásuvky vytáhl zástrčku.

Mohlo by dojít k zasažení elektrickým proudem nebo k požáru.



Na napájecí kabel nepokládejte těžké předměty, ani jej neohýbejte.

Stoupnete-li na napájecí kabel nebo dovolíte-li, aby byl vystaven nárazu těžkých předmětů, může dojít k zasažení elektrickým proudem nebo k požáru.

# Bezpečnostní informace



Zástrčku nevytahujte tahem za kabel. Se zástrčkou nemanipulujte mokřýma rukama.

Mohlo by dojít k zasažení elektrickým proudem nebo k požáru.

## Pozor

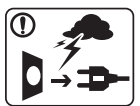

Při bouřce, nebo pokud zařízení dlouho nepoužíváte, vytáhněte napájecí kabel ze zásuvky.

Mohlo by dojít k zasažení elektrickým proudem nebo k požáru.



Buďte opatrní, oblast výstupu papíru je horká.

Může dojít k popálení.



Došlo-li k pádu zařízení, nebo jeho kryt vypadá poškozeně, odpojte zařízení od všech vnějších zdrojů a požádejte o pomoc servisního technika.

V opačném případě by mohlo dojít k zasažení elektrickým proudem nebo k požáru.



Pokud zařízení nepracuje správně, i když jste postupovali přesně podle návodu, odpojte zařízení od všech vnějších zdrojů a požádejte o pomoc servisního technika.

V opačném případě by mohlo dojít k zasažení elektrickým proudem nebo k požáru.



Pokud kabel nejde snadno zasunout do zásuvky, nepokoušejte se jej tam zastrčit silou.

O výměnu elektrické zásuvky požádejte elektrikáře, jinak může dojít k zasažení elektrickým proudem.



Zajistěte, aby domácí zvířata nepřekousla napájecí kabel, telefonní kabel nebo kabely propojující zařízení s počítačem.

Mohlo by dojít k zasažení elektrickým proudem, k požáru nebo ke zranění domácích zvířat.

## Způsob použití

### Pozor



Během tisku nevytahujte papír násilím.

Mohlo by dojít k poškození zařízení.



Nevkládejte ruku mezi zařízení a zásobník papíru.

Můžete se zranit.



Při výměně papíru nebo odstraňování zaseknutého papíru postupujte opatrně.

Nový papír má ostré hrany, mohli byste se bolestivě pořezat.

# Bezpečnostní informace



Při velkém objemu tisku se může spodní část oblasti výstupu papíru zahřát. Nedovolte dětem, aby se jí dotýkaly.

Může dojít k popálení.

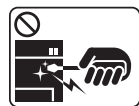

Při odstraňování zaseknutého papíru nepoužívejte pinzetu ani ostré kovové předměty.

Mohlo by dojít k poškození zařízení.



Nedovolte, aby se papíry příliš hromadily v oblasti výstupu papíru.

Mohlo by dojít k poškození zařízení.



Neblokujte ventilátor žádnými předměty, ani je do něj nekládejte.

Mohlo by to vést ke zvýšení teploty součástek a následné škodě nebo požáru.



Používání jiných ovládacích prvků nebo nastavení, nebo provádění jiných postupů než těch, které jsou uvedeny v této příručce, může způsobit vystavení nebezpečnému záření.



Toto zařízení je napájeno elektrickou energií prostřednictvím napájecího kabelu.

Chcete-li přerušit zásobení elektrickou energií, vyjměte napájecí kabel ze zásuvky.

## Umístění / stěhování



### Varování



Neumísťujte zařízení na místa, kde může přijít do kontaktu s prachem, vlhkostí nebo vodou.

Mohlo by dojít k zasažení elektrickým proudem nebo k požáru.

# Bezpečnostní informace

## Pozor



Pokud zařízení chcete přemístit, nejdříve jej vypněte a odpojte všechny šňůry. Níže uvedené informace jsou pouze návrhy na základě hmotnosti jednotek. Pokud máte zdravotní potíže, které vám neumožňují zvedání, zařízení nezvedejte.

Požádejte o pomoc a vždy použijte odpovídající počet osob, abyste zařízení bezpečně zdvihli.

Poté zařízení zvedněte:

- Pokud zařízení váží méně než 20 kg, může jej zvedat 1 osoba.
- Pokud zařízení váží 20 – 40 kg, měly by jej zvedat 2 osoby.
- Pokud zařízení váží více než 40 kg, měly by jej zvedat 4 a více osob.

Zařízení by mohlo spadnout a způsobit poranění nebo by se mohlo poškodit.



Neumísťujte zařízení na nevhodný povrch.

Zařízení by mohlo spadnout a způsobit poranění nebo by se mohlo poškodit.



Používejte pouze AWG č. 26<sup>a</sup> nebo silnější, telefonní kabel, pokud je to nutné.

Jinak by mohlo dojít k poškození zařízení.



Ujistěte se, že jste napájecí kabel zapojili do uzemněné elektrické zásuvky.

V opačném případě by mohlo dojít k zasažení elektrickým proudem nebo k požáru.



Pro bezpečný provoz použijte napájecí kabel dodávaný se zařízením. Používáte-li kabel delší než 2m se zařízením operujícím na napětí 110V, měla by být tloušťka kabelu 16 AWG nebo větší.

Jinak by mohlo dojít k poškození zařízení, úrazu elektrickým proudem nebo požáru.



Nezakrývejte zařízení, ani je neumísťujte do těsných prostor, jako jsou komory.

Pokud není zařízení správně odvětráváno, může dojít k požáru.



Nepřetěžujte elektrické zásuvky ani prodlužovací kabely.

Mohlo by to způsobit horší funkci přístroje, úraz elektrickým proudem nebo požár.



Zařízení by mělo být připojeno k elektrické síti o napětí uvedeném na štítku.

Pokud si nejste jisti, jaké napětí používáte, a chcete to zjistit, obraťte se na vašeho dodavatele elektrické energie.

a. AWG: Americký parametr tloušťky kabelu (American Wire Gauge)

# Bezpečnostní informace

## Údržba / Kontrola

### Pozor



Vypojte tento výrobek ze zásuvky, než začnete čistit jeho vnitřní části. Nečistěte zařízení benzínem, ředidlem nebo lihem; přímo do zařízení nestříkejte vodu.

Mohlo by dojít k zasažení elektrickým proudem nebo k požáru.



Pokud pracujete s vnitřní částí zařízení, např. při výměně spotřebního materiálu nebo při čištění, zařízení nesmí být v provozu.

Mohli byste se zranit.



Čistící pomůcky udržujte mimo dosah dětí.

Mohlo by dojít k jejich úrazu.



Nerozebírejte, neopravujte ani nepřestavujte zařízení bez odborné pomoci.

Mohlo by dojít k poškození zařízení. Potřebuje-li zařízení opravu, obraťte se na certifikovaného servisního technika.



Při čištění a provozu zařízení přesně dbejte instrukcí v uživatelské příručce dodávané se zařízením.

V opačném případě by mohlo dojít k poškození zařízení.



Zabraňte znečištění napájecího kabelu a kontaktního povrchu zástrčky prachem nebo vodou.

V opačném případě by mohlo dojít k zasažení elektrickým proudem nebo k požáru.



- Neodstraňujte kryty ani ochranné prvky, které jsou upevněny šrouby.
- Fixační jednotky by měli opravovat pouze certifikovaní servisní technici. Oprava necertifikovaným technikem by mohla mít za následek požár nebo úraz elektrickým proudem.
- Zařízení by měli opravovat pouze certifikovaní servisní technici společnosti Samsung.

## Spotřeba materiálu

### Pozor



Kazetu s tonerem nerozebírejte.

Toner může být nebezpečný, pokud dojde k vdechnutí nebo požití.



Spotřební materiál, jako jsou kazety s tonerem nebo fixační jednotka, nepalte.

Mohlo by dojít k explozi nebo nekontrolovatelnému požáru.

# Bezpečnostní informace



Skladovaný spotřební materiál, jako jsou kazety s tonerem, uchovávejte mimo dosah dětí.

Toner může být nebezpečný, pokud dojde k vdechnutí nebo požití.



Použití recyklovaného spotřebního materiálu, jako jsou kazety s tonerem, může poškodit zařízení.

Dojde-li k poškození v důsledku použití recyklovaného spotřebního materiálu, bude účtován servisní poplatek.



Jestliže si tonerem znečistíte oděv, neperte jej v horké vodě.

Horká voda by zafixovala toner do vlákna. Použijte studenou vodu.



Když vyměňujete kazetu s tonerem nebo odstraňujete zaseknutý papír, dbejte na to, aby vaše tělo nebo oblečení nepřišlo do styku s prachem toneru.

Toner může být nebezpečný, pokud dojde k vdechnutí nebo požití.

# Přehled zařízení

## Příslušenství



Napájecí kabel



Stručná instalační příručka

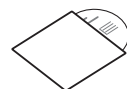

Disk CD se softwarem<sup>a</sup>

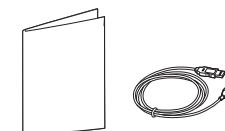

Různé příslušenství<sup>b</sup>

a. Disk CD obsahuje ovladače tiskárny, uživatelskou příručku a softwarové aplikace.

b. Různé příslušenství dodávané se zařízením se může lišit v závislosti na konkrétním modelu a zemi, kde bylo zařízení zakoupeno.

# Přehled zařízení

## Pohled zepředu



- Tento obrázek se může lišit od vašeho zařízení v závislosti na modelu. Existují různé typy zařízení.
- Některé funkce a volitelné doplňky nemusí být u některých modelů nebo v některých zemích dostupné (viz „Funkce podle modelů“ na straně 7).

3	Zásobník	9	Zobrazovací jednotka
4	Přední kryt	10	Skenovací jednotka <sup>a b</sup>
5	Výstupní opěra	11	Port USB
6	Ovládací panel	12	Skleněná deska skeneru

a. Před otevřením skenovací jednotky zavřete víko skeneru.

b. Dávejte pozor, abyste si nepřivřeli prsty.

## CLX-330x Series / CLX-330xW Series

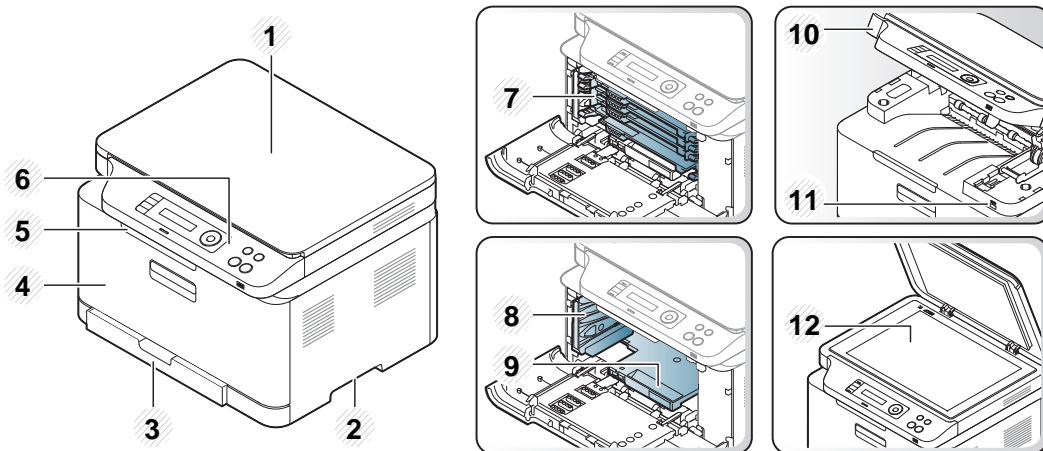

1	Víko skeneru	7	Kazety s tonerem
2	Držadlo	8	Zásobník použitého toneru

# Přehled zařízení

## CLX-330xFN Series / CLX-330xFW Series

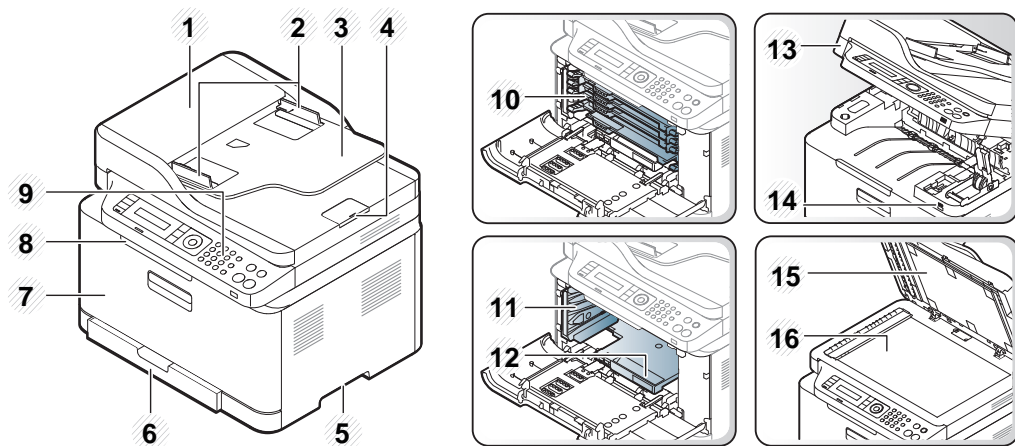

- Před otevřením skenovací jednotky zavřete víko skeneru.
- Dávejte pozor, abyste si nepřivřeli prsty.

1	Kryt podavače dokumentů	9	Ovládací panel
2	Vodítko šířky dokumentu	10	Tonerova kazeta
3	Vstupní zásobník podavače dokumentů	11	Zásobník použitého toneru
4	Výstupní opěra podavače dokumentů	12	Zobrazovací jednotka
5	Držadlo	13	Skenovací jednotka <sup>a b</sup>
6	Zásobník	14	Port USB
7	Přední kryt	15	Víko skeneru
8	Výstupní zásobník na dokumenty	16	Skleněná deska skeneru

# Přehled zařízení

## Pohled zezadu



- Tento obrázek se může lišit od vašeho zařízení v závislosti na modelu. Existují různé typy zařízení.
- Některé funkce a volitelné doplňky nemusí být u některých modelů nebo v některých zemích dostupné (viz „Funkce podle modelů“ na straně 7).

## CLX-330x Series / CLX-330xW Series

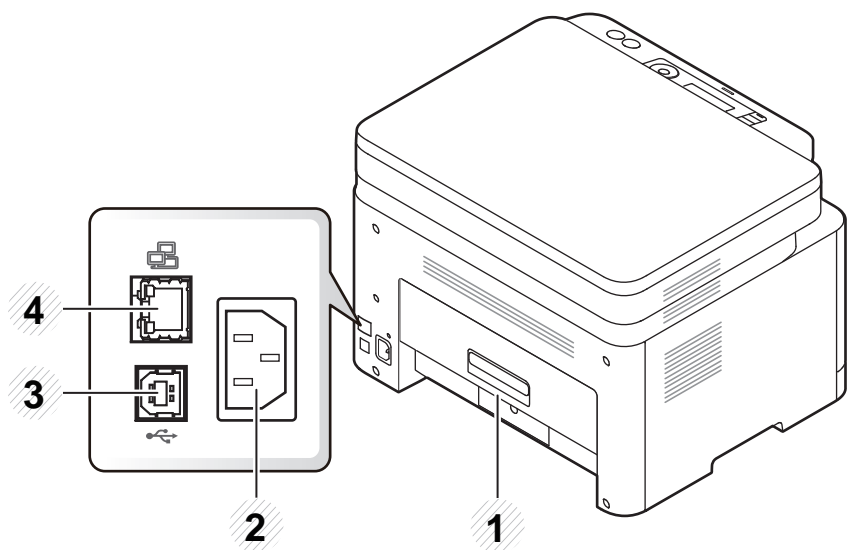

1 Zadní kryt

3 Port USB

2 Napájecí zásuvka

4 Síťový port<sup>a</sup>

a. Pouze CLX-330xW Series.

## CLX-330xFN Series / CLX-330xFW Series

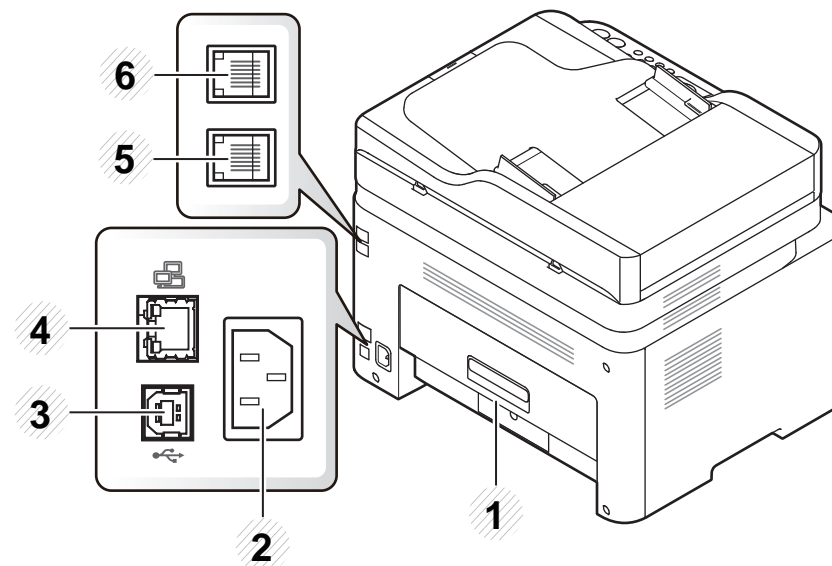

1 Zadní kryt

2 Napájecí zásuvka

3 Port USB

4 Síťový port

5 Zásuvka telefonní linky (**LINE**)

6 Zásuvka externího telefonu (**EXT.**)

# Celkový pohled na ovládací panel





- Tento ovládací panel se může lišit od vašeho zařízení v závislosti na modelu. Existují různé typy ovládacích panelů.
- Některé funkce a volitelné doplňky nemusí být u některých modelů nebo v některých zemích dostupné (viz „Funkce podle modelů“ na straně 7).

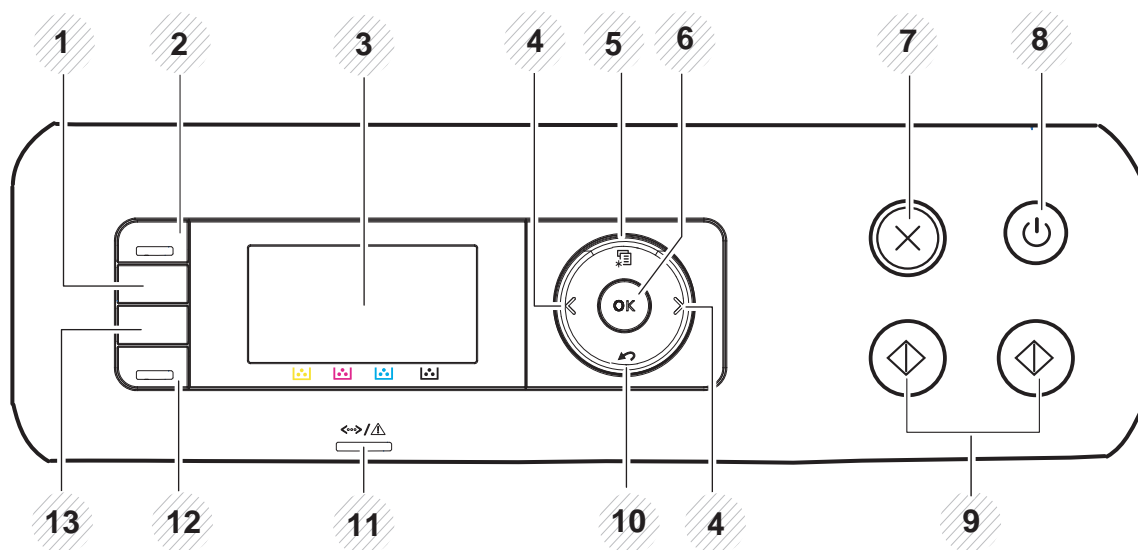

## CLX-330x Series / CLX-330xW Series



# Celkový pohled na ovládací panel

1	<b>WPS<sup>a</sup></b>	Jednoduše nakonfiguruje připojení k bezdrátové síti bez počítače (viz „Použití tlačítka WPS“ na straně 169).
	<b>Print Screen<sup>b</sup></b>	<p>Stiskněte toto tlačítko a na displeji se objeví zpráva <b>Vytisk. obraz.?</b>. Pokud chcete vytisknout pouze aktivní obrazovku, vyberte možnost <b>Aktivní</b>. Pokud chcete vytisknout celou obrazovku, vyberte možnost <b>Plný</b>.</p> <div style="border: 1px solid #ccc; background-color: #f9f9f9; padding: 10px;"><ul style="list-style-type: none"><li>• Funkci <b>Tisk obrazovky</b> lze použít pouze v operačních systémech Windows a Macintosh.</li><li>• Tuto funkci lze použít pouze u zařízení připojeného USB kabelem.</li><li>• Tisknete-li aktivní okno / celou obrazovku monitoru pomocí tlačítka pro tisk obrazovky, přístroj může v závislosti na tom, co právě tisknete, použít více toneru.</li><li>• Tuto funkci můžete používat, pouze pokud je nainstalovaný program Samsung Easy Printer Manager. Pokud používáte operační systém Macintosh, musíte pro používání funkce Print Screen aktivovat <b>Screen Print Settings</b> v aplikaci Samsung Easy Printer Manager.</li></ul></div>
2	<b>Scan to</b>	Přepíná mezi režimy skenování a kopírování. Kontrolka <b>Scan to</b> se v režimu skenování rozsvítí a v režimu kopírování zhasne.
3	<b>Displej</b>	Během provozu zobrazuje aktuální stav a nápovědu.
4	<b>Šipky</b>	Umožňuje procházet možnostmi ve vybrané nabídce a zvyšovat nebo snižovat hodnoty.
5	<b>Menu</b>	 Umožňuje přejít do režimu nabídky a procházet dostupnými nabídkami (viz „Přehled nabídek“ na straně 34).
6	<b>OK</b>	Potvrzuje vybranou položku na obrazovce.
7	<b>Stop/Clear</b>	 Umožňuje kdykoli zastavit prováděnou operaci.
8	<b>Power/Wakeup</b>	 Zapíná nebo vypíná zařízení nebo ho probudí z úsporného režimu. Pokud potřebujete zařízení vypnout, stiskněte toto tlačítko na více než tři sekundy, když je zařízení v pohotovostním režimu.

# Celkový pohled na ovládací panel

9	<b>Start</b>		Zahajuje úlohu.
10	<b>Back</b>		Stisknutím tohoto tlačítka přejdete v nabídce o jednu úroveň výše.
11	<b>kontrolka Status</b>		Ukazuje stav zařízení (viz „Význam stavové kontrolky“ na straně 108).
12	<b>Eco</b>		Umožňuje přejít do ekologického režimu, který snižuje spotřebu toneru a používání papíru pouze při kopírování a tisku z počítače (viz „Tisk v ekologickém režimu“ na straně 57).
13	<b>Direct USB</b>		Umožňuje přímý tisk souborů uložených v paměťovém zařízení USB, které je zasunuto do portu USB na přední straně zařízení.



a. Pouze CLX-330xW Series.

b. Pouze CLX-330x Series.



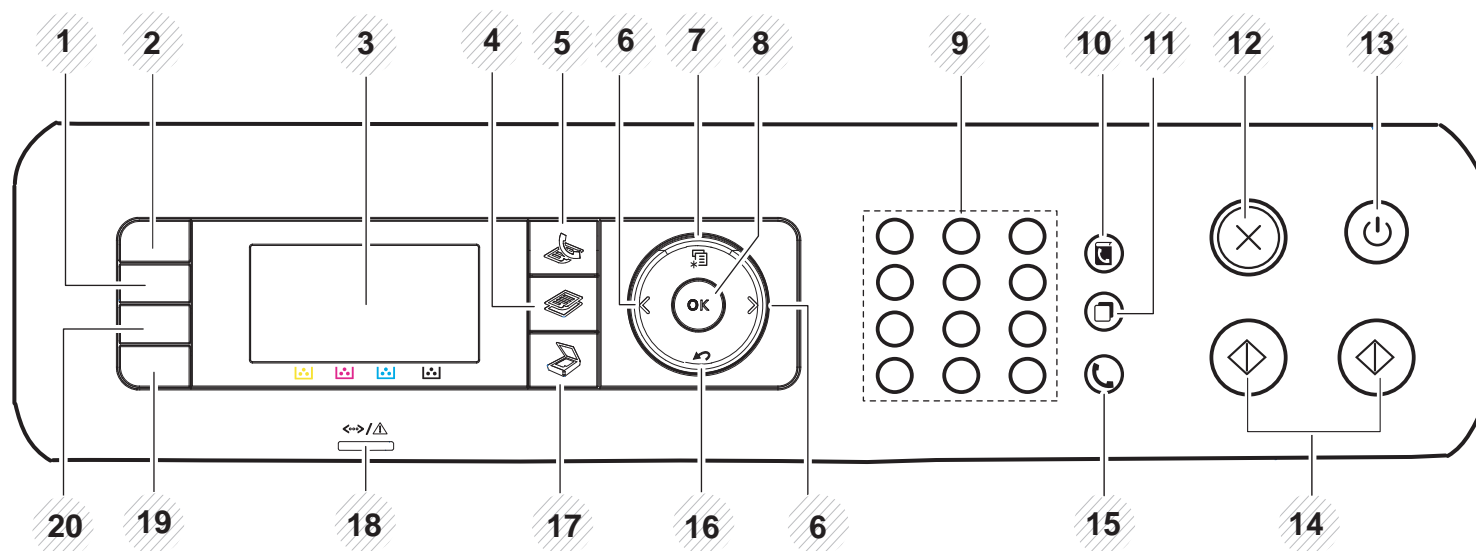





# Celkový pohled na ovládací panel

## CLX-330xFN Series / CLX-330xFW Series



1	<b>WPS<sup>a</sup></b>	Jednoduše nakonfiguruje připojení k bezdrátové síti bez počítače (viz „Použití tlačítka WPS“ na straně 169).
	<b>Darkness<sup>b</sup></b>	Nastavuje úroveň jasu, aby se kopie dala snadněji číst, když originál obsahuje nejasné značky a tmavé obrázky.
2	<b>ID Copy</b>	Umožňuje okopírování obou stran průkazu, například řidičského, na jednu stranu papíru (viz „Kopírování průkazu“ na straně 62).
3	<b>Displej</b>	Během provozu zobrazuje aktuální stav a nápovědu.
4	<b>Kopírování</b>	 Přepíná do režimu kopírování.
5	<b>Faxování</b>	 Přepíná do režimu faxování.

# Celkový pohled na ovládací panel

6	<b>Šipky</b>		Umožňuje procházet možnostmi ve vybrané nabídce a zvyšovat nebo snižovat hodnoty.
7	<b>Menu</b>		Umožňuje přejít do režimu nabídky a procházet dostupnými nabídkami (viz „Přehled nabídek“ na straně 34).
8	<b>OK</b>		Potvrzuje vybranou položku na obrazovce.
9	<b>numerické klávesnice</b>		Slouží k vytáčení čísel nebo zadávání alfanumerických znaků (viz „Písmena a tlačítka na klávesnici“ na straně 221).
10	<b>Address Book</b>		Umožňuje uložení často používaných faxových čísel a jejich vyhledání (viz „Vytvoření adresáře pro fax“ na straně 223).
11	<b>Redial/Pause</b>		V pohotovostním režimu znovu vytočí číslo posledního odeslaného faxu nebo přijaté ID volajícího nebo v režimu úprav vloží do faxového čísla mezeru (-) (viz „Opětovné vytáčení faxového čísla“ na straně 247).
12	<b>Stop/Clear</b>		Umožňuje kdykoli zastavit prováděnou operaci.
13	<b>Power/Wakeup</b>		Zapíná nebo vypíná zařízení nebo ho probudí z úsporného režimu. Pokud potřebujete zařízení vypnout, stiskněte toto tlačítko na více než tři sekundy, když je zařízení v pohotovostním režimu.
14	<b>Start</b>		Zahajuje úlohu.
15	<b>On Hook Dial</b>		Když stisknete toto tlačítko, ozve se oznamovací tón. Potom zadejte číslo faxu. Je to podobné jako volání pomocí hlasitého vytáčení (viz „Ruční příjem v režimu Telefon“ na straně 253).
16	<b>Back</b>		Stisknutím tohoto tlačítka přejdete v nabídce o jednu úroveň výše.
17	<b>Skenování</b>		Přepíná do režimu skenování.
18	<b>Kontrolka Status</b>		Ukazuje stav zařízení (viz „Význam stavové kontrolky“ na straně 108).

# Celkový pohled na ovládací panel

19	<b>Eco</b>	Umožňuje přejít do ekologického režimu, který snižuje spotřebu toneru a používání papíru pouze při kopírování a tisku z počítače (viz „Tisk v ekologickém režimu“ na straně 57).
20	<b>Direct USB</b>	Umožňuje přímý tisk souborů uložených v paměťovém zařízení USB, které je zasunuto do portu USB na přední straně zařízení.

a. Pouze CLX-330xFW Series.

b. Pouze CLX-330xFN Series.

# Zapnutí zařízení

- 1 Zařízení nejprve připojte k přívodu elektřiny.  
Pokud má zařízení síťový vypínač, zapněte ho.

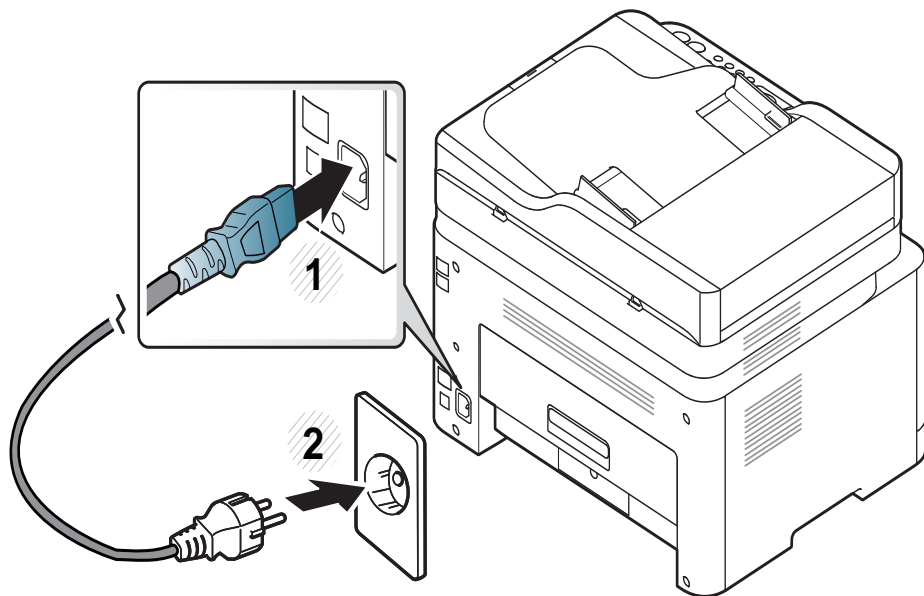

 Ilustrace v této uživatelské příručce se mohou od vaší tiskárny lišit v závislosti na doplňcích a modelu. Zkontrolujte typ svého zařízení (viz „Pohled zepředu“ na straně 21).

- 2 Napájení se zapne automaticky.

For CLX-330x/330xW Series, stiskněte tlačítko  (**Power/ Wakeup**) na ovládacím panelu.



Chcete-li vypnout napájení, stiskněte a podržte tlačítko  (**Power/ Wakeup**) asi 3 sekundy.

# Místní instalace ovladače

Místní zařízení je zařízení, které je přímo připojeno k vašemu počítači prostřednictvím kabelu. Pokud je zařízení připojeno k síti, přeskočte následující kroky a přejděte k instalaci ovladače síťově připojeného zařízení (viz „Instalace ovladače po síti“ na straně 158).



- Pokud používáte operační systém Macintosh nebo Linux, podívejte se do části „Instalace pro systém Macintosh“ na straně 148 nebo „Instalace pro systém Linux“ na straně 151.
- Instalační okno zobrazené v této Uživatelská příručka se může lišit v závislosti na zařízení a používaném rozhraní.
- Používejte kabel USB s maximální délkou 3 m.

## Windows

- 1 Zkontrolujte, zda je zařízení připojeno k počítači a zda je zapnuté.



Pokud se během instalace zobrazí okno **Průvodce nově rozpoznaným hardwarem**, klepnutím na tlačítko **Storno** okno zavřete.

- 2 Do diskové jednotky CD-ROM vložte dodaný disk CD se softwarem. Pokud se instalační okno neobjeví, klepněte na položky **Začátek > Všechny programy > Příslušenství > Spustit**.

Zadejte X:\Setup.exe, písmeno X nahraďte písmenem vaší jednotky CD-ROM a potom klepněte na **OK**.

- 3 Vyberte možnost **Instalovat nyní**.

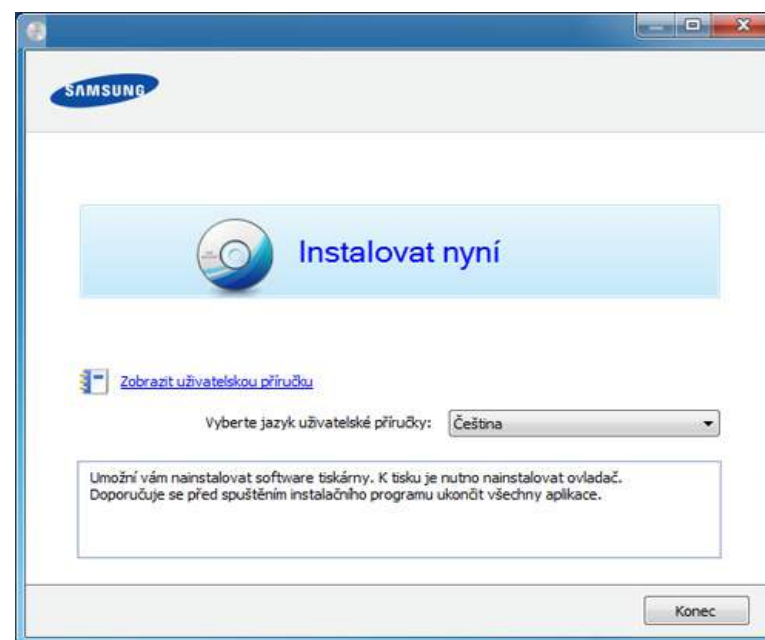

- 4 Postupujte podle pokynů v okně instalace.



V okně **Zvolte software a obslužné programy k instalaci** můžete vybrat softwarové aplikace.

# Reinstalace ovladače

Pokud ovladač tiskárny nepracuje správně, přeinstalujte ovladač podle následujících kroků.

## Windows

- 1 Zkontrolujte, zda je zařízení připojeno k počítači a zda je zapnuté.
- 2 V nabídce **Začátek** vyberte **Programy** nebo **Všechny programy** > **Samsung Printers** > **název vašeho ovladače** > **Odinstalovat**.
- 3 Postupujte podle pokynů v okně instalace.
- 4 Vložte disk CD se softwarem do jednotky CD-ROM a znovu nainstalujte ovladač (viz „Místní instalace ovladače“ na straně 31).



## 2. Přehled nabídek a základní nastavení

Tato kapitola obsahuje informace o celkové struktuře nabídek a základních možnostech nastavení.

- **Přehled nabídek** 34
- **Základní nastavení zařízení** 40
- **Zásobník a tisková média** 42
- **Základní funkce tisku** 54
- **Základní kopírování** 59
- **Základní skenování** 64
- **Základní faxování** 65
- **Použití paměťového zařízení USB** 69

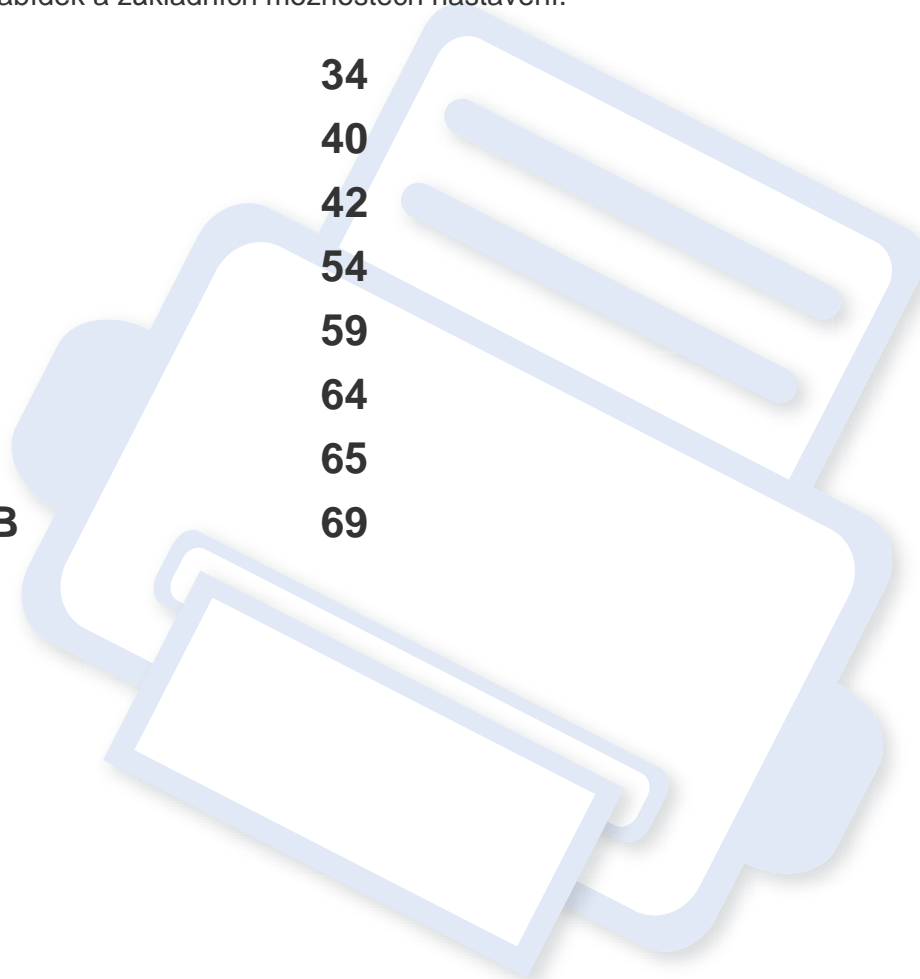



# Přehled nabídek

Ovládací panel zajišťuje přístup k různým nabídkám nastavení zařízení nebo použití jeho funkcí.



- V závislosti na možnostech a modelech se některé nabídky nemusí na displeji zobrazovat. V takovém případě se nevztahují k vašemu zařízení.
- Názvy některých nabídek se mohou od vašeho zařízení lišit v závislosti na doplňcích a modelu.
- Nabídky jsou popsány v Rozšířené příručce (viz „Nabídky s užitečným nastavením“ na straně 198).

## Vstup do nabídky

- 1 Na ovládacím panelu vyberte tlačítko Faxování, Kopírování nebo Skenování podle toho, kterou funkci chcete používat.
- 2 Vyberte opakovaně tlačítko  (**Menu**), dokud se na spodním řádku displeje neobjeví požadovaná nabídka, a poté stiskněte **OK**.
- 3 Tiskněte opakovaně šipky, dokud se nezobrazí potřebná položka nabídky, a pak stiskněte tlačítko **OK**.
- 4 Má-li položka nastavení dílčí nabídky, pokračujte krokem 3.
- 5 Stisknutím tlačítka **OK** výběr uložíte.
- 6 Stisknutím tlačítka  (**Stop/Clear**) vrátíte zařízení do pohotovostního režimu.

# Přehled nabídek

Fax <sup>a</sup>		Nastavení faxu <sup>a</sup>	
<b>Tmavost</b>	<b>Predat odesl.</b>	<b>Odesílání</b>	<b>Změnit výchozí</b>
Normalní	Prep. na fax	Interval opak.	Rozlišení
Tmavé+1 – Tmavé+5	Doručit dál	Inter-op.vyt.	Tmavost
Světle+5 – Světle+1	Prep. na fax	Vytac.predvol.	Velikost orig.
<b>Rozlišení</b>	Prep. do PC	Rez. kor. chyb	Auto protokol
Standardní	Predat&tisk	Potvrzení faxu	Zap
Jemné	Bezpeč.přijem	Prot-pren.obr.	Vyp
Velmi jemné	Vyp	Režim vytaceni <sup>b</sup>	Ruční TX/RX
Foto FAX	Zap	<b>Přijem</b>	Zap
Velikost orig.	Tisk	Režim příjmu	Vyp
Nasob.odeslání	Přidat stránku	Počet zazvon.	
Odlož.odeslání	Storno ulohy	Tisk-cas pri.n	
Priorita odes.		Kod-zah.prij.	
		Auto zmenšení	
		Orizn. format	
		Nast-blok.faxy	
		Režim DRPD <sup>b</sup>	

a. Pouze CLX-330xFN Series/ CLX-330xFW Series.

b. V některých zemích není tato možnost k dispozici.

# Přehled nabídek

Kopirovani		Nast.-kopir.
<b>Velikost orig.</b>	<b>Nast.pozadi</b>	<b>Zmenit vychozi</b>
<b>Zmen./Zvet.</b>	<b>Vyp</b>	<b>Velikost orig.</b>
<b>Tmavost</b>	<b>Auto</b>	<b>Pocet kopii</b>
Normalni	<b>Urov.vyleps.1</b>	<b>Trideni kopii</b>
Tmave+1 – Tmave+5	<b>Urov.vyleps.2</b>	<b>Zmen./Zvet.</b>
Svetle+5 – Svetle+1	<b>Urov.vymaz. 1 – Urov.vymaz. 4</b>	<b>Tmavost</b>
<b>Puvodni typ</b>		<b>Puvodni typ</b>
Text/Foto		<b>Nast.pozadi</b>
Foto		
Casopis		
Text		
<b>Rozvrzeni</b>		
Normalni		
2 na 1		
4 na 1		
Kopie-pr.tot.		

# Přehled nabídek

Fce Skenovani	Nast. skeneru	Nastav. tisku	
<b>Funkce USB</b> Velikost orig. Puvodni typ Rozliseni Barevny rezim Format souboru Tmavost	<b>Zmenit vychozi</b> Vychozi USB	<b>Orientace</b> Na vysku Na sirku <b>Pocet kopii</b> [1 - 999] <b>Rozliseni</b> Normalni Neljepsi <b>Zachytavani</b> Vyp Normalni Maximum <b>Typ dokumentu</b> Standardni Foto Obch. grafika CAD Webova stranka	<b>Rastr</b> Zvýrazněný Detailní Normalni <b>Citel. textu</b> Vyp Minimum Normalni Maximum <b>Navrat voziku</b> LF LF+CR <b>Emulace</b> Typ emulace Nastaveni

# Přehled nabídek

Syst.nastaveni			
Nast.zarizeni	Nast. papiru	Zobrazit	Udrzba
ID pristroje <sup>a</sup>	Format papiru	Konfigurace	Odstr.hlaseni <sup>d</sup>
Cislo faxu <sup>a</sup>	Typ papiru	Info-spot.mat.	Ziv.spot.mat.
Datum a cas <sup>a</sup>	Okraj	Zkusebni str.	Spr. obrazku
Rezim hodin <sup>a</sup>	Zvuk/hlasitost <sup>a</sup>	Adresar <sup>a</sup>	Vlastni barva
Jazyk	Zvuk klaves	Potvrzeni faxu <sup>a</sup>	Nast. tonu
Usporny rezim	Zvuk. sign.	Fax odeslán <sup>a</sup>	Vyrobni cislo
Aut. vypnuti <sup>b</sup>	Reproduktor	Prijaty fax <sup>a</sup>	Vystr.doch.ton
Ud. probuzeni	Vyzvaneni	Napl.ulohy <sup>a</sup>	
Prod. syst.		Odpadni fax <sup>a</sup>	
Cas.prodl.ul.		Sit. konf. <sup>c</sup>	
Kor.nadm.vys.		Pocit. vyuziti	
Vlhkost		Moznosti faxu <sup>a</sup>	
Auto pokrac.			
Nahraz. papiru			
VytisPrStr			
Ek. nast.			

a. Pouze CLX-330xFN Series/ CLX-330xFW Series.

b. Pouze CLX-330x Series/CLX-330xW Series

c. Pouze CLX-330xW Series/ CLX-330xFN Series/ CLX-330xFW Series.

d. Tato volba se objeví pouze tehdy, když v kazetě zbývá malé množství toneru.

# Přehled nabídek

Sit <sup>a</sup>	
TCP/IP (IPv4)	Bezdratovy
DHCP	Wi-Fi ZAP/VYP <sup>b</sup>
BOOTP	Wi-Fi Direct <sup>c</sup>
Sticky	Nastavení WPS <sup>b</sup>
TCP/IP (IPv6)	Nastavení WLAN <sup>c</sup>
Aktivovat IPv6	WLAN vychozí <sup>b</sup>
Konfig. DHCPv6	Signál WLAN <sup>b</sup>
Rychl.Ethernet	Zrus. nastav.
Ihned	Sit. konf.
10 mbps pol.	Spr. protokolu
10 mbps plny	Sit. aktivovat
100 mbps pol.	Http Activate
100 mbps plny	WINS
	SNMP V1/V2
	UPnP(SSDP)
	MDNS
	SetIP
	SLP

a. Pouze CLX-330xW Series/ CLX-330xFN Series/ CLX-330xFW Series.

b. Pouze CLX-330xW Series/ CLX-330xFW Series.

c. Pouze CLX-330xFW Series.

# Základní nastavení zařízení



- Můžete provést nastavení zařízení pomocí **Nastavení zařízení** v programu Samsung Easy Printer Manager.
  - Uživatelé systémů Windows a Macintosh mohou provést nastavení z programu **Samsung Easy Printer Manager** >  **(Přepnout do pokročilého režimu)** > **Nastavení zařízení**, viz „Nastavení zařízení“ na straně 267.
- U některých modelů může být k přechodu na nabídky nižší úrovně nutné stisknout tlačítko **OK**.

Po dokončení instalace můžete nastavit výchozí nastavení zařízení.

Chcete-li změnit výchozí nastavení zařízení, postupujte podle následujících kroků:



- U některých modelů může být k přechodu na nabídky nižší úrovně nutné stisknout tlačítko **OK**.

- 1** Na ovládacím panelu vyberte tlačítko  (**Menu**).
- 2** Stiskněte **Nastavení systému** > **Nastavení zařízení**.

**3** Vyberte požadovanou volbu a stiskněte tlačítko **OK**.

- **Jazyk:** změna jazyka, který se zobrazuje na displeji ovládacího panelu.
- **Datum a čas:** Nastavené datum a čas budou použity při odloženém faxování a tisku. Jsou vytištěny na zprávě. Nejsou-li však správné, musíte je opravit.



Pomocí šipek nebo numerické klávesnice zadejte správný čas a datum (viz „Písmena a tlačítka na klávesnici“ na straně 221).

- Měsíc = 01 až 12
- Den = 01 až 31
- Rok = vyžaduje zadání čtyř číslic
- Hodina = 01 až 12
- Minuta = 00 až 59

- **Režim hodin:** Zařízení můžete nastavit tak, aby se aktuální čas zobrazoval ve 12 hodinovém nebo 24 hodinovém formátu.
- **Úsp. rež.:** Pokud zařízení určitou dobu nepoužíváte, můžete pomocí této funkce ušetřit elektrickou energii.

# Základní nastavení zařízení



- Když stisknete tlačítko **Power/Wakeup**, začnete tisknout nebo dojde k přijetí faxu, produkt se probudí z úsporného režimu.
- Na ovládacím panelu stiskněte  (**Menu**) > **Syst.nastavení** > **Nast.zarizení** > **Ud. probuzení** > **Zap.** Když stisknete jakékoli tlačítko kromě tlačítka **Power/Wakeup**, zařízení se probudí z úsporného režimu.

- **Korekce nadm. výšky:** Kvalitu tisku ovlivňuje atmosférický tlak, který je dán výškou zařízení nad hladinou moře. Než nastavíte hodnotu nadmořské výšky, zjistěte nadmořskou výšku místa, kde se nacházíte (viz „Nastavení nadmořské výšky“ na straně 220).

**4** Vyberte požadovanou volbu a stiskněte tlačítko **OK**.

**5** Stisknutím tlačítka **OK** výběr uložíte.

**6** Stisknutím tlačítka  (**Stop/Clear**) vrátíte zařízení do pohotovostního režimu.



Pomocí níže uvedených odkazů můžete provést další nastavení, která jsou užitečná pro používání zařízení.

- Viz „Zadávání různých znaků“ na straně 221.
- Viz „Písmena a tlačítka na klávesnici“ na straně 221.
- Viz „Nastavení formátu a typu papíru“ na straně 48.
- Viz „Vytvoření adresáře pro fax“ na straně 223.

# Zásobník a tisková média

Tato kapitola vás seznámí s vkládáním tiskových médií.



- Používání tiskových médií, která nesplňují tyto specifikace, může způsobit problémy nebo nutnost oprav. Na takové opravy se nevztahuje záruka ani servisní smlouvy společnosti Samsung.
- Ujistěte, že v tomto zařízení nepoužíváte fotografický papír pro inkoustové tiskárny. Mohlo by dojít k poškození zařízení.
- Používání hořlavých tiskových médií může způsobit požár.
- Používejte určená tisková média (viz „Specifikace tiskových médií“ na straně 122).



Používání hořlavých médií nebo zanechání cizích materiálů v tiskárně může vést k přehřátí jednotky a v ojedinělých případech způsobit požár.

## Informace o zásobníku

Chcete-li změnit formát, je třeba nastavit vodítka papíru.

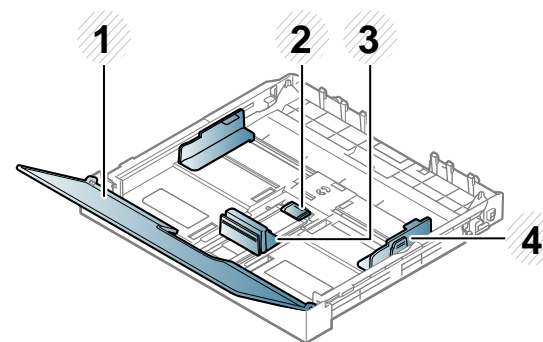

- 1 Kryt papíru
- 2 Západka vodítka
- 3 Vodítko délky papíru
- 4 Vodítko šířky papíru



Pokud vodítka papíru neupravíte, může docházet k registraci papíru, zkreslení obrazu nebo uvíznutí papíru.

# Zásobník a tisková média

## Vložení papíru do zásobníku



Ilustrace v této uživatelské příručce se mohou od vaší tiskárny lišit v závislosti na doplňcích a modelu. Zkontrolujte typ svého zařízení (viz „Pohled zepředu“ na straně 21).

- 1 Vytáhněte zásobník papíru (viz „Informace o zásobníku“ na straně 42).

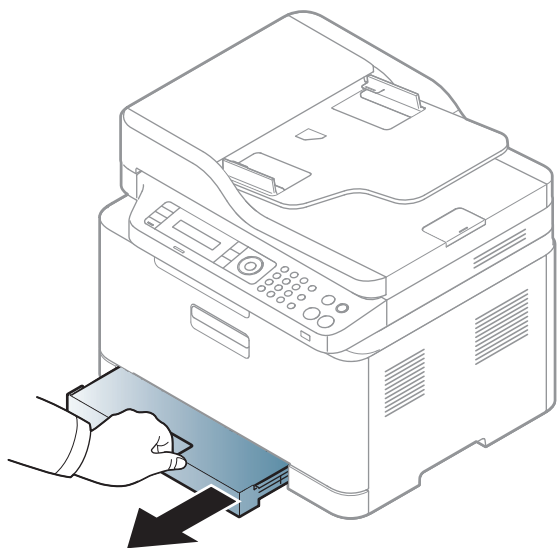

- 2 Otevřete kryt papíru.

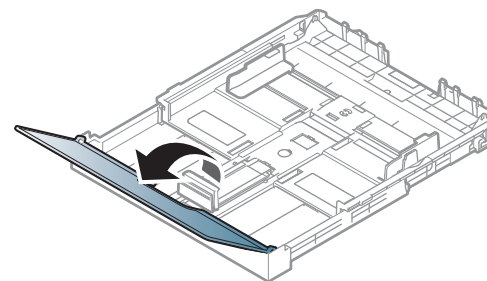

- 3 Po stisknutí a uvolnění západky vodička v zásobníku ručně vytáhněte zásobník. Pak nastavte vodičko délky a vodičko šířky papíru.

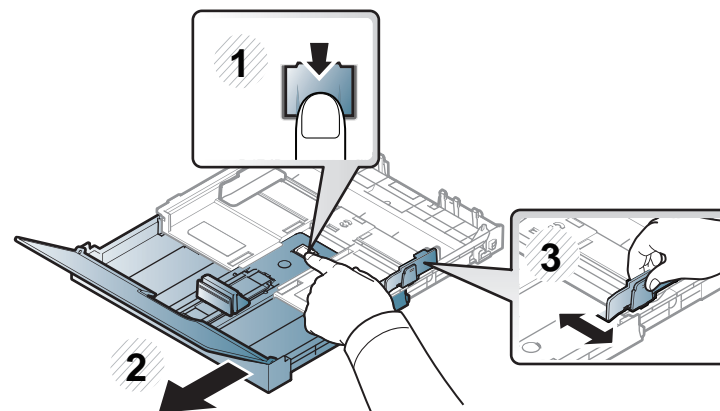

# Zásobník a tisková média

- 4 Před vložením papírů prolisťujte nebo profoukněte hranu stohu papíru, aby se oddělily jednotlivé listy.

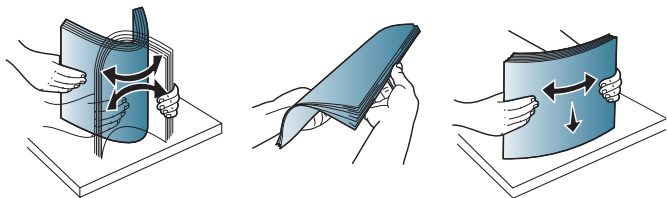

- 5 Vložte papír stranou, na kterou chcete tisknout, nahoru.

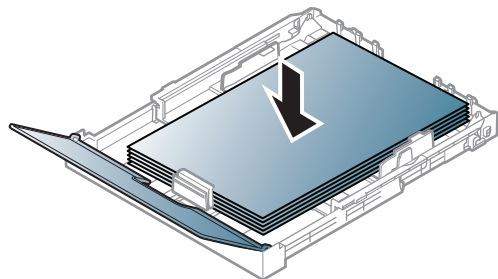

U menších formátů papíru než Letter stiskněte a uvolněte západku vodítka v zásobníku a ručně zasuňte zásobník. Pak nastavte vodítko délky a vodítko šířky papíru.

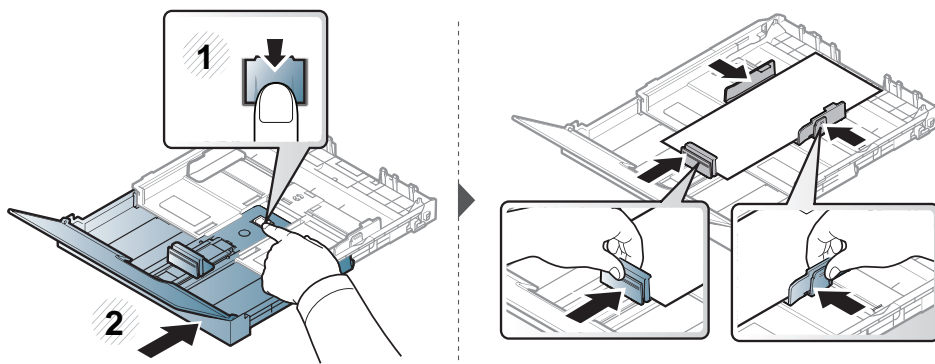

U větších formátů papíru než Legal stiskněte a uvolněte západku vodítka v zásobníku a ručně vysuňte zasuňte zásobník. Pak nastavte vodítko délky a vodítko šířky papíru.

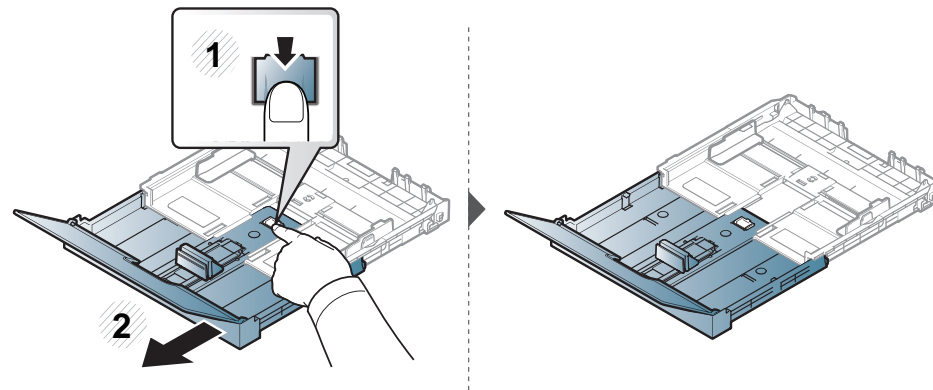

- Vodítko šířky papíru nepřisunujte příliš těsně, aby se médium v zásobníku neprohnulo.
- Nepoužívejte papír se zkrouceným zaváděcím okrajem, může způsobit uvíznutí nebo pomačkání papíru.
- Pokud neupravíte vodítko šířky papíru, může docházet k zaseknutí papíru.

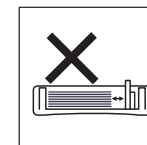
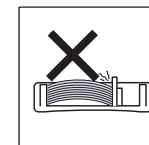
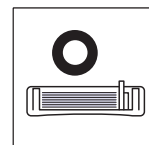

# Zásobník a tisková média

- 6 Stiskněte šířkové vodítko papíru a posuňte ho k hraně sady papírů tak, aby se papíry neohnuly.

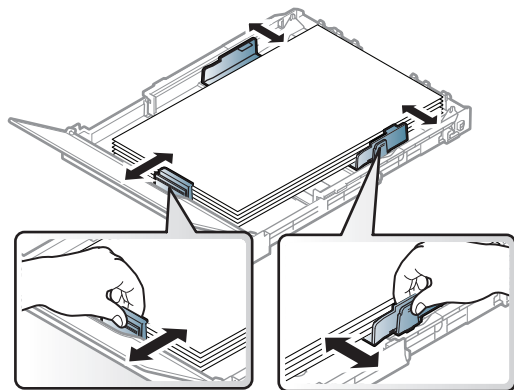

- 7 Zavřete kryt papíru.

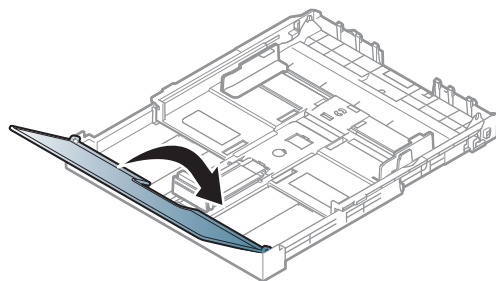

- 8 Vložte zásobník papíru.

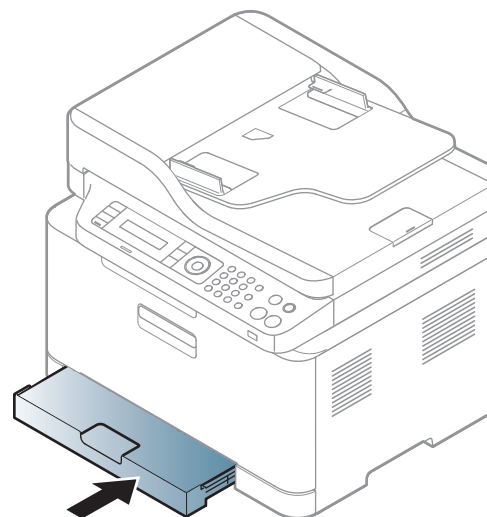

- 9 Při tisku dokumentu nastavte typ papíru a formát pro zásobník (viz „Nastavení formátu a typu papíru“ na straně 48).



Nastavení provedená v ovladači zařízení mají přednost před nastaveními na ovládacím panelu.

- Chcete-li tisknout v aplikaci, otevřete ji a spusťte nabídku tisku.
- Otevřete **Předvolby tisku** (viz „Otevření předvoleb tisku“ na straně 55).
- Klepněte na kartu **Papír** v okně **Předvolby tisku** a vyberte odpovídající typ papíru.  
Chcete-li například použít štítek, nastavte typ papíru na **Štítky**.
- Vyberte **Automatický výběr** (nebo **Ruční podávání**) ve zdroji papíru a potom stiskněte **OK**.
- Spusťte tisk aplikace.

# Zásobník a tisková média

## Tisk na zvláštní média

Následující tabulka uvádí zvláštní média, která lze použít v zásobníku.

Média jsou zobrazena v okně **Předvolby tisku**. Abyste dosáhli co nejvyšší kvality tisku, vyberte správný typ média v okně **Předvolby tisku** > na kartě **Papír** > **Typ** (viz „Otevření předvoleb tisku“ na straně 55).

Chcete-li například tisknout na štítky, vyberte **Štítky** v části **Typ**.



- Při použití zvláštních médií doporučujeme vkládat listy po jednom (viz „Specifikace tiskových médií“ na straně 122).
- Ilustrace v této uživatelské příručce se mohou od vaší tiskárny lišit v závislosti na doplňcích a modelu. Zkontrolujte typ svého zařízení (viz „Pohled zepředu“ na straně 21).

Gramáže pro každý list viz „Specifikace tiskových médií“ na straně 122.

Typy	Zásobník <sup>a</sup>
Obyčejný	•
Silný	•
Slabý	•
Kancelářský	•
Barevný papír	•

Typy	Zásobník <sup>a</sup>
Kartičky	•
Štítky	•
Předtištěný	•
Bavlněný	•
Recyklovaný	•
Archivní papír	•
Lesklá fotografie	•
Matná fotografie	•

a. Typy papíru, které lze použít pro ruční podávání v zásobníku.

(•: podporováno, bez symbolu: není podporováno)

# Zásobník a tisková média

## Štítky

Aby nedošlo k poškození zařízení, používejte pouze štítky doporučené pro laserové tiskárny.

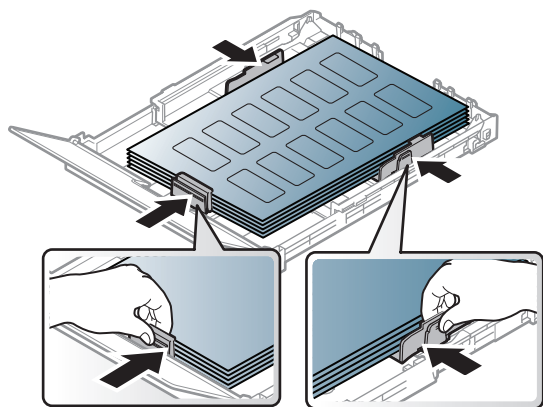

- Při výběru štítků zvažte následující faktory:
  - **Lepidlo:** Mělo by být stabilní při fixační teplotě zařízení přibližně 170 °C.
  - **Uspořádání:** Používejte pouze takové štítky, mezi kterými není žádná odkrytá plocha podkladu. Štítky se mohou z listů odlepit a vážně zablokovat zařízení.
  - **Pokroucení:** Musí ležet rovně s max. zvlněním 13 mm v jakémkoli směru.
  - **Stav:** Nepoužívejte štítky, které jsou pomačkané, odlepují se od podkladu nebo obsahují bubliny.

- Ujistěte se, zda mezi štítky není žádná odkrytá plocha s lepidlem. Odkryté oblasti by mohly při tisku způsobit odlepení štítků, což by vedlo k zaseknutí papíru. Odkryté lepidlo může také poškodit součásti zařízení.
- Nevkládejte do zařízení vícekrát stejný arch se štítky. Lepidlo je určeno pouze k jednomu průchodu zařízením.
- Nepoužívejte štítky, které se odlepují od podkladu, ani pomačkané štítky, štítky obsahující bubliny či jinak poškozené štítky.

## Kartičky / vlastní formát papíru

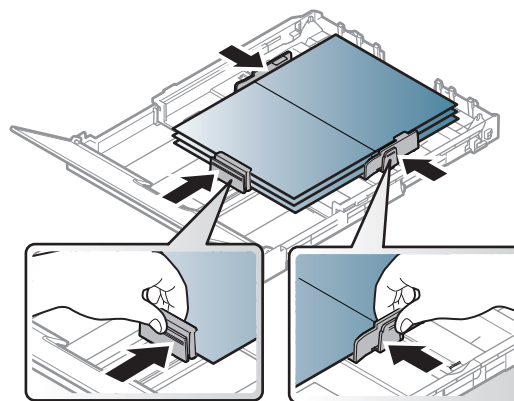

- V softwarové aplikaci nastavte okraje alespoň 6,4 mm od okraje tiskového materiálu.

# Zásobník a tisková média

## Předtištěný papír

Při tisku na předtištěný papír by měla být vytištěná strana lícem nahoru. Přední okraj papíru by neměl být pomačkaný. Dochází-li k problémům s podáváním papíru, zkuste papír obrátit. Mějte na paměti, že v tomto případě není zaručena kvalita tisku.

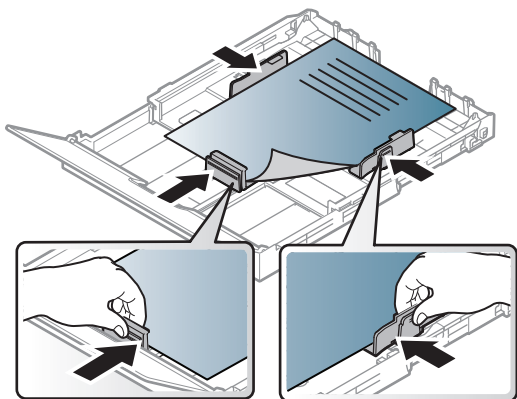

- Musí být potištěn tepelně odolným inkoustem, který se nerozpije nebo neodpaří a který neuvolňuje nebezpečné výpary, působí-li na něj fixační teplota zařízení po dobu 0,1 sekundy (přibližně 170 °C).
- Barva na předtištěném papíře musí být nehořlavá a neměla by mít nepříznivý vliv na válce zařízení.
- Před založením předtištěného papíru zkontrolujte, zda je barva na papíře suchá. Během procesu fixace může vlhký inkoust vystoupit z předtištěného papíru a tím snížit kvalitu tisku.

## Nastavení formátu a typu papíru

Po vložení papíru do zásobníku nastavte typ a formát papíru pomocí tlačítek na ovládacím panelu.



- Můžete provést nastavení zařízení pomocí **Nastavení zařízení** v programu Samsung Easy Printer Manager.
  - Uživatelé systémů Windows a Macintosh mohou provést nastavení z programu **Samsung Easy Printer Manager** >  **(Přepnout do pokročilého režimu)** > **Nastavení zařízení**, viz „Nastavení zařízení“ na straně 267.
- U některých modelů může být k přechodu na nabídky nižší úrovně nutné stisknout tlačítko **OK**.



U některých modelů může být k přechodu na nabídky nižší úrovně nutné stisknout tlačítko **OK**.

- 1 Na ovládacím panelu vyberte tlačítko  (**Menu**).
- 2 Stiskněte **Syst.nastavení** > **Nast. papíru** > **Format papíru** nebo **Typ papíru**.
- 3 Vyberte požadovaný zásobník a možnost.

# Zásobník a tisková média

- 4 Stisknutím tlačítka **OK** výběr uložíte.
- 5 Stisknutím tlačítka  (**Stop/Clear**) vrátíte zařízení do pohotovostního režimu.

-  Nastavení provedená v ovladači zařízení mají přednost před nastaveními na ovládacím panelu.
  - a Chcete-li tisknout z aplikace, spusťte ji a otevřete nabídku tisku.
  - b Otevřete **Předvolby tisku** (viz „Otevření předvoleb tisku“ na straně 55).
  - c Klepněte na kartu **Papír** a vyberte odpovídající typ papíru.
- Chcete-li použít papír zvláštního formátu, např. fakturu, zvolte kartu **Papír > Formát > Upravit...** a nastavte **Nastavení uživatelského formátu papíru** v nabídce **Předvolby tisku** (viz „Otevření předvoleb tisku“ na straně 55).

## Nastavení výstupní podpory

-  Při tisku velkého množství stran najednou může být povrch výstupního zásobníku horký. Nedotýkejte se povrchu zásobníku a zabraňte dětem v přístupu do jeho blízkosti.

Vytištěné stránky se ukládají na výstupní podpěru a výstupní podpěra pomůže vytištěné stránky rovnat. Ve výchozím nastavení odesílá tiskárna výstup do výstupního zásobníku.

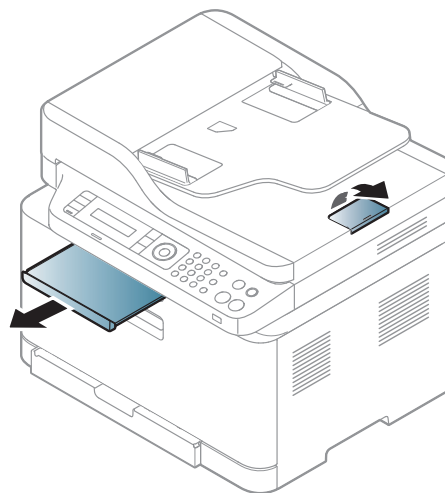

-  Ilustrace v této uživatelské příručce se mohou od vaší tiskárny lišit v závislosti na doplňcích a modelu. Zkontrolujte typ svého zařízení (viz „Pohled zepředu“ na straně 21).

# Zásobník a tisková média

## Příprava originálů

- Nevkládejte papír menší než 142 x 148 mm a větší než 216 x 356 mm.
- Nepokoušejte se vkládat následující typy papíru, abyste zabránili zaseknutí papíru, nízké kvalitě tisku nebo poškození zařízení.
  - průklepový papír nebo papír s průklepovou zadní stranou,
  - křídový papír,
  - velmi tenký papír,
  - pomačkaný papír nebo papír se záhyby,
  - zkroucený nebo stočený papír,
  - potrhaný papír.
- Před založením odstraňte všechny sešívací drátky a sponky.
- Před vložením dokumentu zkontrolujte, zda případné lepidlo, inkoust nebo opravný lak jsou zcela suché.
- Nezakládejte originály na papírech různé velikosti a hmotnosti.
- Nevkládejte brožury, letáky, transparentní fólie nebo dokumenty, které mají jiné neobvyklé vlastnosti.

## Zakládání originálů

Originál ke kopírování, skenování a odesílání faxu lze vložit na skleněnou desku skeneru nebo do podavače dokumentů.



Ilustrace v této uživatelské příručce se mohou od vaší tiskárny lišit v závislosti na doplncích a modelu. Zkontrolujte typ svého zařízení (viz „Pohled zepředu“ na straně 21).

## Na skleněnou desku skeneru

Pomocí skleněné desky skeneru lze kopírovat nebo skenovat originály. Můžete získat skenování nejlepší kvality, zvláště u barevných obrázků a obrázků v odstínech šedé. Přesvědčte se, že se v podavači nenacházejí žádné originály. Pokud bude v podavači dokumentů zjištěn nějaký originál, zařízení mu dá přednost před originálem na skleněné desce skeneru.

# Zásobník a tisková média

- 1 Zvedněte a otevřete kryt skeneru.

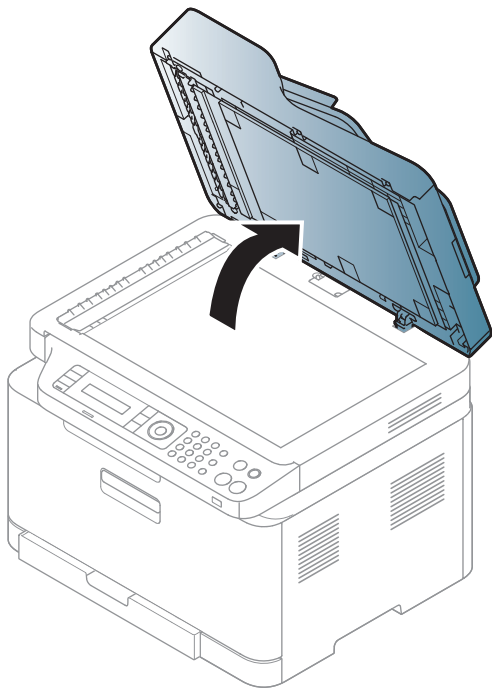

- 2 Pokládejte originál lícem dolů na skleněnou desku skeneru. Zarovnejte jej s registračním vodičkem v levém horním rohu skla.

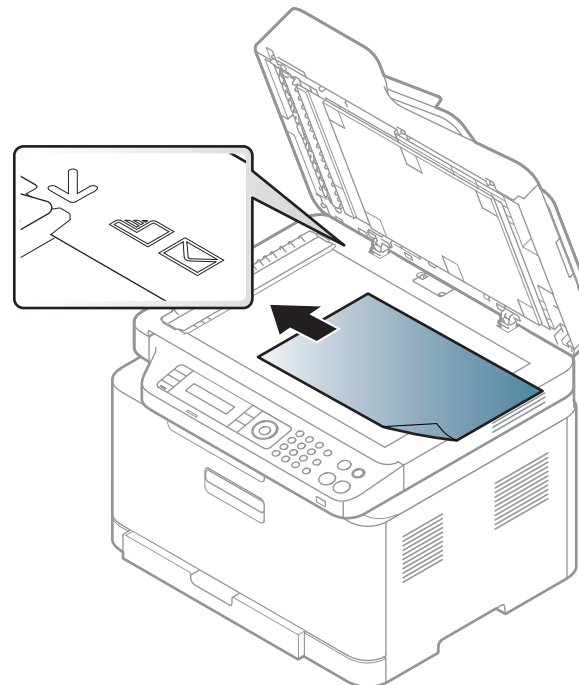

- 3 Zavřete víko skeneru.

# Zásobník a tisková média



- Otevřený kryt skeneru by během kopírování nepříznivě ovlivnil kvalitu kopie a spotřebu toneru.
- Prach na skleněné desce by mohl způsobit vznik černých skvrn na výtisku. Udržujte proto sklo vždy čisté (viz „Čištění zařízení“ na straně 90).
- Jestliže kopírujete stránku z knihy nebo časopisu, zvedněte víko skeneru, dokud zarážka nezachytí jeho závěsy, a potom víko zavřete. Je-li kniha nebo časopis silnější než 30 mm, kopírujte s otevřeným víkem skeneru.



- Postupujte opatrně, aby nedošlo k prasknutí skenovacího skla. Mohlo by dojít ke zranění.
- Při zavírání víka skeneru nedávejte ruku dovnitř. Víko skeneru vám může spadnout na ruce a zranit vás.
- Nedívejte se do světla vycházejícího ze skeneru při kopírování nebo skenování. Je to škodlivé pro oči.

## Do podavače dokumentů

- 1 Před vložením originálů ohněte nebo prolustujte stoh papíru, aby se oddělily jednotlivé stránky.

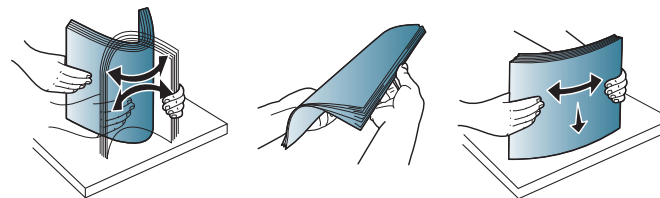

- 2 Umístěte originály do vstupního zásobníku podavače dokumentů lícem nahoru. Spodní okraj svazku originálů musí souhlasit s velikostí papíru vyznačenou na vstupním zásobníku dokumentů.

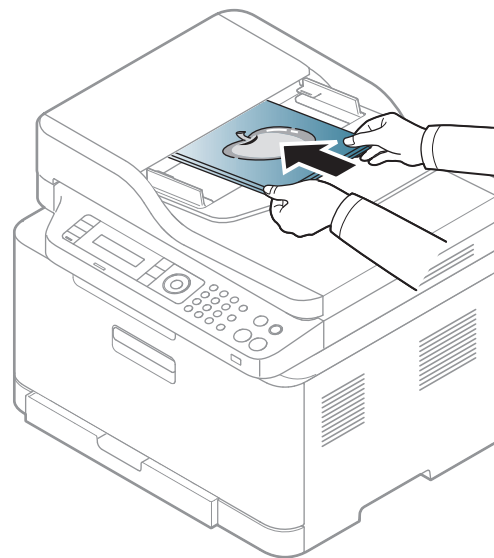

# Zásobník a tisková média

- 3 Vodítka šířky podavače dokumentů nastavte na formát papíru.

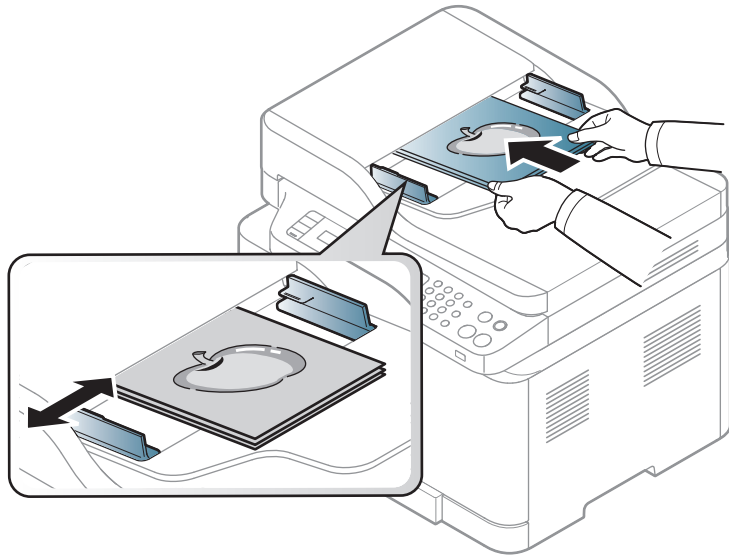

Prach na podavači může na výtisku vytvářet černé čáry. Vždy proto udržujte sklo podavače v čistotě (viz „Čištění zařízení“ na straně 90).

# Základní funkce tisku



Informace o zvláštních tiskových funkcích naleznete v Rozšířené příručce (viz „Použití pokročilých tiskových funkcí“ na straně 227).

## Tisk



Pokud používáte operační systém Macintosh nebo Linux, podívejte se do Rozšířené příručky (viz „Tisk z počítače Macintosh“ na straně 234 nebo „Tisk v systému Linux“ na straně 236).

Toto okno **Předvolby tisku** platí pro Poznámkový blok v systému Windows 7.

- 1 Otevřete dokument, který chcete vytisknout.
- 2 Vyberte příkaz **Tisk** v nabídce **Soubor**.

- 3 Vyberte své zařízení ze seznamu **Vybrat tiskárnu**.

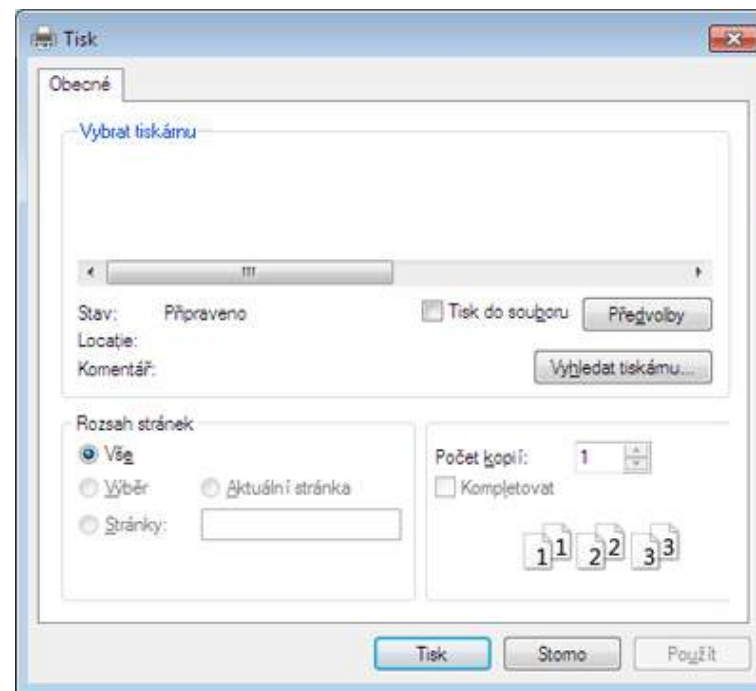

- 4 Základní nastavení tisku, včetně počtu kopií a rozsahu tisku, zvolte v okně **Tisk**.





Chcete-li využít pokročilých tiskových funkcí, klepněte na tlačítko **Vlastnosti** nebo **Předvolby** v okně **Tisk** (viz „Otevření předvoleb tisku“ na straně 55).

- 5 Chcete-li zahájit tiskovou úlohu, klepněte na tlačítko **OK** nebo **Tisk** v okně **Tisk**.

# Základní funkce tisku





## Zrušení tiskové úlohy

Jestliže tisková úloha čeká v tiskové frontě nebo na tiskovém spooleru, zrušíte úlohu takto:

- Do tohoto okna můžete jednoduše vstoupit tak, že na hlavním panelu systému Windows poklepete na ikonu zařízení (  ).
- Aktuální úlohu můžete také zrušit stisknutím tlačítka  (**Stop/Clear**) na ovládacím panelu.

## Otevření předvoleb tisku



- Okno **Předvolby tisku** zobrazené v této uživatelské příručce se může lišit v závislosti na typu používaného zařízení.
- Po výběru možnosti v okně **Předvolby tisku** se může zobrazit varovný symbol  nebo . Symbol  znamená, že určitou možnost můžete vybrat, ale nedoporučuje se to. Symbol  znamená, že možnost nelze vybrat kvůli nastavení nebo prostředí počítače.

- 1 Otevřete dokument, který chcete vytisknout.
- 2 V nabídce Soubor vyberte možnost **Tisk**. Zobrazí se okno **Tisk**.
- 3 Vyberte své zařízení ze seznamu **Vybrat tiskárnu**.
- 4 Klepněte na **Vlastnosti** nebo **Předvolby**.

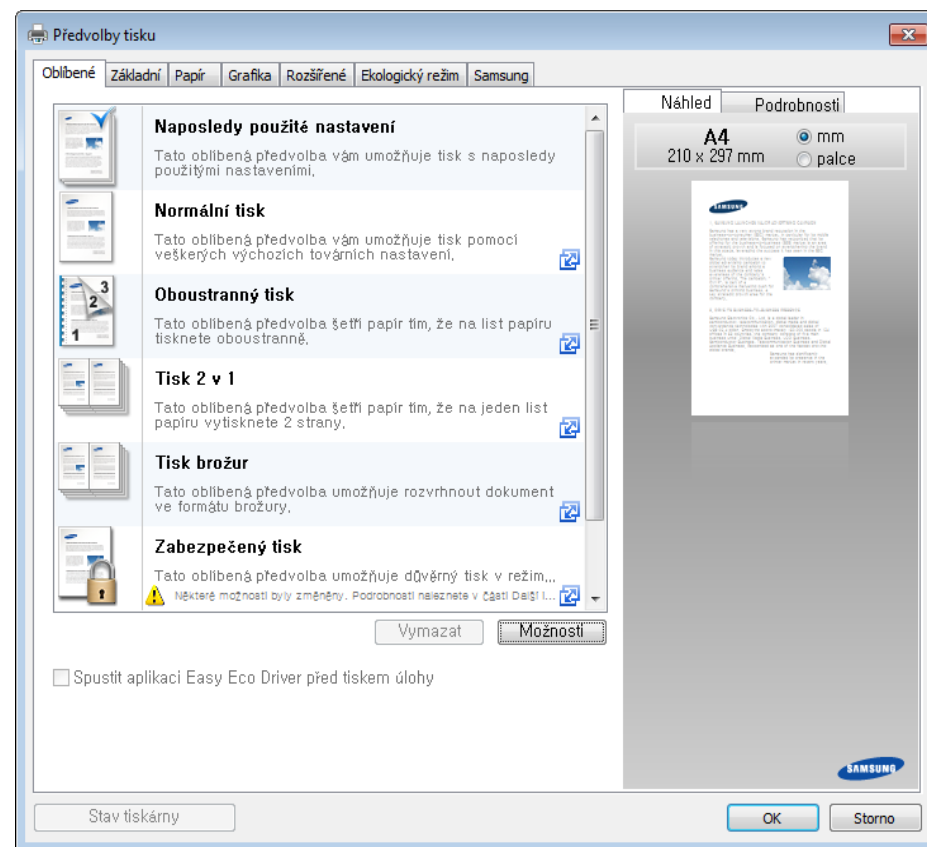

# Základní funkce tisku



- Před tiskem můžete použít funkce **Eco** k úspoře papíru a toneru (viz „Easy Eco Driver“ na straně 261).
- Aktuální stav zařízení můžete zkontrolovat stisknutím tlačítka **Stav tiskárny** (viz „Používání aplikace Stav tiskárny Samsung“ na straně 274).

## Použití oblíbeného nastavení

Možnost **Oblíbené**, která je k dispozici na každé kartě předvoleb kromě karty **Samsung**, umožňuje uložit aktuální předvolby pro budoucí použití.

Chcete-li uložit položku do seznamu **Oblíbené**, postupujte takto:

- 1 Změňte nastavení na každé kartě podle potřeby.
- 2 Zadejte název položky ve vstupním dialogu **Oblíbené**.

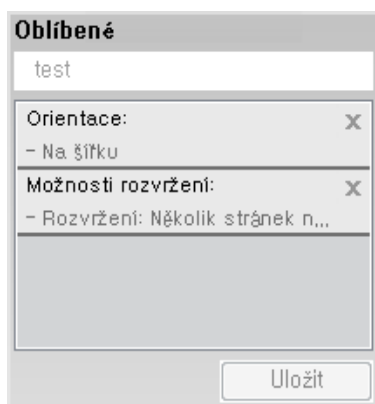

- 3 Klepněte na **Uložit**.
- 4 Zadejte název a popis a pak vyberte požadovanou ikonu.
- 5 Klepněte na **OK**. Při uložení nastavení **Oblíbené** se uloží všechna aktuální nastavení ovladače.



Chcete-li uložené nastavení použít, vyberte ho na kartě **Oblíbené**. Zařízení je nyní nastaveno na tisk podle vybraného nastavení. Chcete-li uložené nastavení odstranit, vyberte ho na kartě **Oblíbené** a klepněte na **Smazat**.

## Použití nápovědy

V okně **Předvolby tisku** klepněte na volbu, o které se chcete dozvědět víc, a na klávesnici stiskněte klávesu **F1**.

# Základní funkce tisku

## Tisk v ekologickém režimu

Funkce **Eco** snižuje spotřebu toneru a používání papíru. Funkce **Eco** vám umožňuje šetřit tiskové zdroje a vede vás k ekologicky šetrnému tisku.

Stisknutím tlačítka **Eco** na ovládacím panelu aktivujete ekologický režim. Výchozí nastavení ekologického režimu je **Několik stránek na list (2)** a **Úspora toneru**.

## Nastavení ekologického režimu na ovládacím panelu



- Můžete provést nastavení zařízení pomocí **Nastavení zařízení** v programu Samsung Easy Printer Manager.
  - Uživatelé systémů Windows a Macintosh mohou provést nastavení z programu **Samsung Easy Printer Manager** >  **(Přepnout do pokročilého režimu)** > **Nastavení zařízení**, viz „Nastavení zařízení“ na straně 267.
- U některých modelů může být k přechodu na nabídky nižší úrovně nutné stisknout tlačítko **OK**.



- Nastavení provedená v ovladači zařízení mají přednost před nastaveními na ovládacím panelu.
- U některých modelů může být k přechodu na nabídky nižší úrovně nutné stisknout tlačítko **OK**.

**1** Na ovládacím panelu vyberte  **(Menu)** > **Syst.nastavení** > **Nast.zarizeni** > **Ek. nast..**

**2** Vyberte požadovanou volbu a stiskněte tlačítko **OK**.

- **Vychozi režim:** Touto volbou zapnete nebo vypnete ekologický režim.
  - **Vyp:** Vypnutí ekologického režimu.
  - **Zap:** Zapnutí ekologického režimu.



Pokud v programu SyncThru™ Web Service (karta **Settings** > **Machine Settings** > **System** > **Eco** > **Settings**) nebo Samsung Easy Printer Manager (**Nastavení zařízení** > **Eco**) nastavíte ekologický režim s heslem, objeví se zpráva **V pohotovosti**. Chcete-li změnit stav ekologického režimu, musíte zadat heslo.

# Základní funkce tisku

- **Zvolit tepl.:** Vychází z nastavení v programu Syncthru™ Web Service nebo Samsung Easy Printer Manager. Před vybráním této položky je nutno nastavit funkci ekologického režimu v aplikaci Syncthru™ Web Service (karta **Settings** > **Machine Settings** > **System** > **Eco** > **Settings**) nebo Samsung Easy Printer Manager (**Nastavení zařízení** > **Eco**).
  - **Vych. ek. rež.:** Zařízení je nastaveno na režim **Vych. ek. rež.**
  - **Vlas. ek. rež.:** Změňte veškeré potřebné hodnoty.

**3** Stisknutím tlačítka **OK** výběr uložíte.

## Nastavení ekologického režimu v ovladači

Otevřete kartu Eco a nastavte ekologický režim. Pokud je zobrazen symbol ekologického režimu (  ), znamená to, že ekologický režim je momentálně aktivován.

### Možnosti ekologického režimu

- **Výchozí nastavení tiskárny:** Řídí se nastavením na ovládacím panelu zařízení.
- **Žádné:** Vypne ekologický režim.
- **Tisk v ekologickém režimu:** Zapne ekologický režim. Aktivujte různé položky ekologického režimu, které chcete používat.

- **Heslo:** Pokud správce pevně nastavil zapnutí ekologického režimu, musíte při změně stavu zadat heslo.

## Simulátor výsledků

**Simulátor výsledků** zobrazuje výsledky snížení emisí oxidu uhličitého, spotřeby elektřiny a množství ušetřeného papíru na základě vybraných nastavení.

- Výsledky se vypočítávají na základě toho, že když je ekologický režim vypnutý, je celkový počet potištěných papírů bez prázdných stránek roven jednomu stu.
- Viz výpočetní koeficienty týkající se CO<sub>2</sub>, energie a papíru, které udává organizace **IEA**, index Ministerstva pro vnitřní záležitosti a komunikaci Japonska a stránky [www.remanufacturing.org.uk](http://www.remanufacturing.org.uk). Každý model má jiný index.
- Spotřeba energie v tiskovém režimu označuje průměrnou spotřebu energie tohoto zařízení při tisku.
- Zobrazené množství je pouze odhad a skutečné množství se může lišit v závislosti na použitém operačním systému, výkonu procesoru, používané aplikaci, způsobu připojení, typu [tloušťce] a formátu média, složitosti tiskové úlohy atd.

# Základní kopírování



Informace o zvláštních tiskových funkcích naleznete v Rozšířená příručka (viz „Kopírování“ na straně 201).



Pokud potřebujete kopírování stornovat, stiskněte tlačítko  (**Stop/Clear**) a kopírování se zastaví.

## Základní kopie

- 1 CLX-330x Series/CLX-330xW Series: Ujistěte se, že kontrolka **Scan to** nesvítí.

CLX-330xFN Series/CLX-330xFW Series: Vyberte tlačítko  (kopírování) na ovládacím panelu.

- 2 Umístěte jeden dokument lícem dolů na skleněnou desku dokumentu nebo vložte dokumenty lícem nahoru do podavače dokumentů (viz „Zakládání originálů“ na straně 50).
- 3 Nastavení kopírování, včetně hodnot **Zmen./Zvet.**, **Tmavost**, **Kontrast**, **Puvodni typ** a dalších, lze přizpůsobit pomocí tlačítek na ovládacím panelu (viz „Změna nastavení pro každou kopii“ na straně 59).
- 4 Je-li to nezbytné, zadejte pomocí šipky nebo numerické klávesnice počet kopií.
- 5 Stiskněte tlačítko  (**Start**).

## Změna nastavení pro každou kopii

Zařízení nabízí výchozí nastavení pro kopírování, které vám umožňuje rychlé a snadné pořízení kopie.



- Stisknete-li během nastavování možností kopírování dvakrát tlačítko  (**Stop/Clear**), zruší se všechny dosud nastavené možnosti pro aktuální úlohu kopírování a vrátí se na výchozí hodnoty. Jinak se automaticky vrátí na výchozí hodnoty po dokončení kopírování.
- Přístup k nabídkám se u každého modelu může lišit (viz „Vstup do nabídky“ na straně 34).
- U některých modelů může být k přechodu na nabídky nižší úrovně nutné stisknout tlačítko **OK**.

# Základní kopírování

## Tmavost

Pokud kopírujete vybledlý originál nebo originál s tmavými obrázky, můžete nastavit jas, aby byla kopie čitelnější.

- 1 CLX-330x Series/CLX-330xW Series: Ujistěte se, že kontrolka **Scan to** nesvítí.

CLX-330xFN Series/CLX-330xFW Series: Vyberte tlačítko  (kopírování) na ovládacím panelu.

- 2 Na ovládacím panelu vyberte  (**Menu**) > **Kopirovani** > **Tmavost**.

- 3 Vyberte požadovanou volbu a stiskněte tlačítko **OK**.  
Například hodnota **Svetle+5** je nejsvětlejší a **Tmave+5** je nejtmaší.

- 4 Stisknutím tlačítka  (**Stop/Clear**) vrátíte zařízení do pohotovostního režimu.

## Tmavost

Nabídka **Tmavost** vám umožní zvýšit nebo snížit rozdíl mezi světlými a tmavými oblastmi obrazu.

- 1 CLX-330x Series/CLX-330xW Series: Ujistěte se, že kontrolka **Scan to** nesvítí.

CLX-330xFN Series/CLX-330xFW Series: Vyberte tlačítko  (kopírování) na ovládacím panelu.

- 2 Na ovládacím panelu vyberte  (**Menu**) > **Kopirovani** > **Tmavost**.

- 3 Vyberte požadovanou volbu a stiskněte tlačítko **OK**.

- 4 Stisknutím tlačítka  (**Stop/Clear**) vrátíte zařízení do pohotovostního režimu.

# Základní kopírování

## Originál

Nastavení originálu slouží k vylepšení kvality kopie výběrem dokumentu pro aktuální úlohu kopírování.

- 1 CLX-330x Series/CLX-330xW Series: Ujistěte se, že kontrolka **Scan to** nesvítí.

CLX-330xFN Series/CLX-330xFW Series: Vyberte tlačítko  (kopírování) na ovládacím panelu.

- 2 Na ovládacím panelu vyberte  (**Menu**) > **Kopirovani** > **Puvodni typ**.

- 3 Vyberte požadovanou volbu a stiskněte tlačítko **OK**.

- **Text**: použijte pro originály obsahující převážně text.
- **Text/Foto**: použijte pro originály obsahující text a fotografie.

 Pokud jsou texty na výtisku rozmazané, vyberte volbu **Text**, abyste získali čitelné texty.

- **Foto**: používá se v případech, kdy jsou předlohou fotografie.
- **Casopis**: Používá se v případech, kdy jsou předlohou časopisy.

- 4 Stisknutím tlačítka  (**Stop/Clear**) vrátíte zařízení do pohotovostního režimu.

## Zmenšená nebo zvětšená kopie

Velikost kopírovaného obrazu můžete při kopírování z podavače dokumentů nebo skleněné desky skeneru zmenšit nebo zvětšit v rozsahu od 25 % do 400 %.



- Tato funkce nemusí být v závislosti na modelu nebo volitelných doplňcích dostupná (viz „Funkce modelů“ na straně 10).
- Pokud je zařízení nastaveno na ekologický režim, funkce zmenšování a zvětšování nejsou k dispozici.

## Chcete-li vybírat z předem definovaných formátů kopií, postupujte následujícím způsobem:

- 1 CLX-330x Series/CLX-330xW Series: Ujistěte se, že kontrolka **Scan to** nesvítí.

CLX-330xFN Series/CLX-330xFW Series: Vyberte tlačítko  (kopírování) na ovládacím panelu.



- 2 Na ovládacím panelu vyberte  (**Menu**) > **Kopirovani** > **Zmen./Zvet..**

- 3 Vyberte požadovanou volbu a stiskněte tlačítko **OK**.

- 4 Stisknutím tlačítka  (**Stop/Clear**) vrátíte zařízení do pohotovostního režimu.

# Základní kopírování

## Měřítka lze změnit přímo zadáním velikosti

- 1** CLX-330x Series/CLX-330xW Series: Ujistěte se, že kontrolka **Scan to** nesvítí.  
  
CLX-330xFN Series/CLX-330xFW Series: Vyberte tlačítko  (kopírování) na ovládacím panelu.
- 2** Na ovládacím panelu vyberte  (**Menu**) > **Kopirovani** > **Zmen./Zvet.** > **Vlastni**.
- 3** Požadovanou velikost kopie zadejte pomocí numerické klávesnice.
- 4** Stisknutím tlačítka **OK** výběr uložíte.
- 5** Stisknutím tlačítka  (**Stop/Clear**) vrátíte zařízení do pohotovostního režimu.

 Při vytváření zmenšené kopie se ve spodní části kopie mohou vytvořit černé čáry.

## Kopírování průkazu

Toto zařízení umožňuje tisk oboustranných originálů na jeden list papíru.

Zařízení vytiskne jednu stranu originálu na horní polovinu papíru a druhou stranu na spodní polovinu bez zmenšení velikosti originálu. Tato funkce je užitečná při kopírování dokumentů malých rozměrů, např. vizitek.



- Tato funkce vyžaduje, aby byl originál umístěn na skleněnou desku skeneru.
- Pokud je zařízení nastaveno na ekologický režim, tato funkce není k dispozici.

Pracovní postup se může lišit podle modelu.

# Základní kopírování

- 1 Na ovládacím panelu stiskněte tlačítko **ID Copy**.
- 2 Položte originál na skleněnou desku skeneru lícem dolů na místo vyznačené šipkami. Poté zavřete víko skeneru.

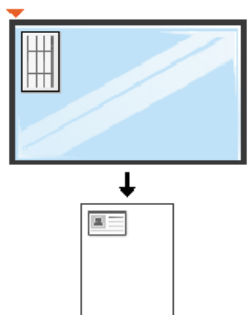

- 3 Na displeji se zobrazí zpráva **Zalozte pre.str. a stisk. [Start]**.
- 4 Stiskněte **Start**.  
Zařízení zahájí skenování přední strany a zobrazí se položka **Zalozte zad.str. a stisk. [Start]**.

- 5 Obráťte originál a položte jej na skleněnou desku skeneru na místo vyznačené šipkami (viz obrázek). Poté zavřete víko skeneru.

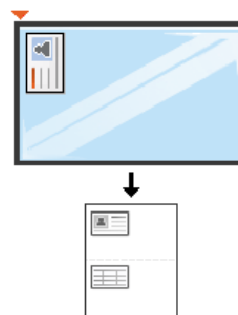

- 6 Stiskněte tlačítko **Start**.

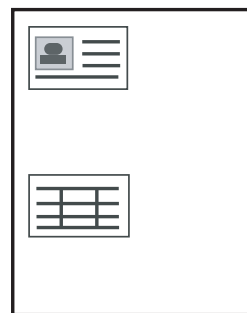

- Pokud nestisknete tlačítko **Start**, zkopíruje se pouze přední strana.
- Pokud je předloha větší než oblast tisku, nemusí být některé části dokumentu vytištěny.

# Základní skenování



Informace o zvláštních funkcích skenování naleznete v Rozšířená příručka (viz „Funkce skenování“ na straně 238).

## Základní skenování

Níže je popisován normální a běžný postup skenování originálů.

Toto je základní způsob skenování pro zařízení připojená kabelem USB.



- U některých modelů může být k přechodu na nabídky nižší úrovně nutné stisknout tlačítko **OK**.
- Pokud chcete skenovat pomocí sítě, nahlédněte do Rozšířené příručky (viz „Skenování ze zařízení připojeného prostřednictvím sítě“ na straně 239).

**1** Umístěte jeden dokument lícem dolů na skleněnou desku dokumentu nebo vložte dokumenty lícem nahoru do podavače dokumentů (viz „Zakládání originálů“ na straně 50).

**2** CLX-330xFN Series/CLX-330xFW Series: Na ovládacím panelu vyberte  (skenování) > **Skenovat do PC** > **Místní PC**.

NEBO

CLX-330x Series/CLX-330xW Series: Na ovládacím panelu stiskněte **Scan to** > **Skenovat do PC** > **Místní PC**.



Pokud se zobrazí zpráva **Neni k dispozici**, zkontrolujte připojení portu nebo vyberte možnost **Povolit panel Skenovat ze zařízení** v programu

**Samsung Easy Printer Manager** >  Přepnout do pokročilého režimu > **Nastavení Skenovat do počítače**.

**3** Vyberte požadované cílové místo skenování a stiskněte tlačítko **OK**.  
Výchozí nastavení je **Moje dokumenty**.



- Často používané nastavení můžete vytvořit a uložit jako seznam profilů. Také můžete profil přidat nebo odstranit a každý profil uložit na jiné místo.
- Pro změnu přejděte do programu **Samsung Easy Printer Manager** >  Přepnout do pokročilého režimu > **Nastavení Skenovat do počítače**.

**4** Vyberte požadovanou volbu a stiskněte tlačítko **OK**.

**5** Skenování bude zahájeno.



Naskenovaný obraz bude uložen do složky **C:\Uživatelé\jméno uživatele\Dokumenty**. Složka pro uložení se může lišit v závislosti na operačním systému nebo aplikaci, kterou používáte.

# Základní faxování



- Informace o zvláštních funkcích faxování naleznete v Rozšířená příručka (viz „Funkce faxu“ na straně 247).



- Toto zařízení nelze používat jako fax prostřednictvím internetového telefonu. Více informací se dozvíte u vašeho poskytovatele internetového připojení.
- Při připojování k telefonní lince kvůli používání faxu doporučujeme použít tradiční analogové telefonní služby (PSTN: veřejná telefonní síť) při zapojování telefonní linky pro použití faxu. Pokud používáte jiné internetové služby (DSL, ISDN, VoIP), můžete vylepšit kvalitu spojení pomocí mikrofiltru. Mikrofiltr eliminuje šum a vylepšuje kvalitu spojení a kvalitu připojení k Internetu. Mikrofiltr DSL není dodáván s tímto zařízením. Chcete-li jej používat, kontaktujte svého poskytovatele internetového připojení.

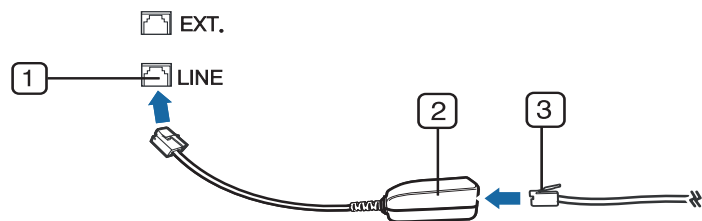

- 1 Linkový port
- 2 Mikrofiltr
- 3 Modem DSL / telefonní linka (viz „Pohled zezadu“ na straně 23).

## Příprava k faxování

Před odesláním nebo přijetím faxu musíte zapojit dodanou spojovací šňůru do telefonního konektoru ve zdi (viz „Pohled zezadu“ na straně 23). Jak provést připojení viz Stručná instalační příručka. Způsob provedení telefonního připojení je v jednotlivých zemích odlišný.

## Odesílání faxu



Pro umístění originálu můžete použít podavač nebo skleněnou desku skeneru. Jsou-li originály vkládány do podavače i na skleněnou desku skeneru, zařízení bude nejdříve číst originály v podavači, který má vyšší prioritu při skenování.

- 1 Umístěte jeden dokument lícem dolů na skleněnou desku dokumentu nebo vložte dokumenty lícem nahoru do podavače dokumentů (viz „Zakládání originálů“ na straně 50).
- 2 Vyberte tlačítko  (faxování) na ovládacím panelu.
- 3 Nastavte rozlišení a tmavost podle faxovaného dokumentu (viz „Úprava nastavení dokumentu“ na straně 67).

# Základní faxování

- 4 Zadejte číslo cílového faxu (viz „Písmena a tlačítka na klávesnici“ na straně 221).
- 5 Na ovládacím panelu stiskněte tlačítko  (**Start**). Zařízení spustí skenování a odesílání faxu na cílová místa.





- Pokud chcete odeslat fax přímo ze svého počítače, použijte funkci Samsung Network PC Fax (viz „Odesílání faxu v počítači“ na straně 248).
- Pokud chcete zrušit faxovou úlohu, stiskněte tlačítko  (**Stop/Clear**), než zařízení zahájí přenos.
- Pokud jste použili skleněnou desku skeneru, tiskárna zobrazí zprávu s výzvou k vložení další strany.

## Ruční odesílání faxu

Následujícím postupem odešlete fax pomocí tlačítka  (**On Hook Dial**) na ovládacím panelu.



Pokud má vaše zařízení sluchátko, můžete odeslat fax pomocí sluchátka (viz „Funkce modelů“ na straně 10).

- 1 Umístěte jeden dokument lícem dolů na skleněnou desku dokumentu nebo vložte dokumenty lícem nahoru do podavače dokumentů (viz „Zakládání originálů“ na straně 50).
- 2 Vyberte tlačítko  (faxování) na ovládacím panelu.
- 3 Nastavte rozlišení a tmavost podle faxovaného dokumentu (viz „Úprava nastavení dokumentu“ na straně 67).
- 4 Stiskněte tlačítko  (**On Hook Dial**) na ovládacím panelu nebo zvedněte sluchátko.
- 5 Zadejte faxové číslo pomocí numerické klávesnice na ovládacím panelu.
- 6 Jakmile uslyšíte vysoký tón signálu vzdáleného faxu, stiskněte na ovládacím panelu tlačítko  (**Start**).



## Odesílání faxu na více míst

Pomocí funkce vícenásobného odeslání lze odeslat fax více adresátům. Originály jsou automaticky ukládány do paměti a odeslány do vzdálené stanice. Po ukončení přenosu jsou dokumenty v paměti automaticky vymazány.



Fax nelze odesílat pomocí této funkce, pokud jste zvolili režim Velmi jemné nebo pokud je fax barevný.

# Základní faxování

- 1 Umístěte jeden dokument lícem dolů na skleněnou desku dokumentu nebo vložte dokumenty lícem nahoru do podavače dokumentů (viz „Zakládání originálů“ na straně 50).
- 2 Vyberte tlačítko  (faxování) na ovládacím panelu.
- 3 Nastavte rozlišení a tmavost podle faxovaného dokumentu (viz „Úprava nastavení dokumentu“ na straně 67).
- 4 Na ovládacím panelu vyberte  (**Menu**) > **Fax** > **Nasob.odeslani.**
- 5 Vložte faxové číslo prvního přijímacího zařízení a stiskněte tlačítko **OK**.  
Můžete stisknout čísla rychlé volby nebo vybrat číslo skupinové volby pomocí tlačítka  (**Address book**).
- 6 Vložte druhé faxové číslo a stiskněte tlačítko **OK**.  
Na displeji se zobrazí žádost o vložení dalšího faxového čísla, na které chcete dokument odeslat.
- 7 Pro vložení většího počtu faxových čísel stiskněte tlačítko **OK**, jakmile se zobrazí možnost **Ano**, a opakujte kroky 5 a 6.



- Můžete vložit čísla až pro 10 příjemců.
- Jakmile jste zadali číslo skupinového vytáčení, nemůžete již zadat další číslo skupinového vytáčení.

- 8 Po zadání faxových čísel vyberte možnost **Ne** v dotazu **Dalsi c.?** a stiskněte tlačítko **OK**.

Zařízení začne odesílat dokument na čísla v pořadí podle vložení.

Po odeslání faxů se vytiskne Protokol násobného odesílání.

## Příjem faxu

Zařízení je od výrobce nastaveno do režimu fax. Pokud přijímáte fax, zařízení po zadaném počtu vyzvánění odpoví a fax automaticky přijme.

## Úprava nastavení dokumentu

Před zahájením faxování změňte následující nastavení podle stavu originálu, abyste docílili co nejlepší kvality.





U některých modelů může být k přechodu na nabídky nižší úrovně nutné stisknout tlačítko **OK**.

# Základní faxování

## Rozlišení

Výchozí nastavení dokumentů umožňuje dosáhnout dobrých výsledků při práci se standardními textovými dokumenty. Pokud však odesíláte originály nízké kvality nebo s fotografiemi, můžete pro dosažení vyšší kvality faxu upravit rozlišení.

- 1 Na ovládacím panelu vyberte  (faxování) >  (**Menu**) > **Fax** > **Rozlišení**.
- 2 Vyberte požadovanou volbu a stiskněte tlačítko **OK**.
  - **Standardní**: originály se znaky normální velikosti.
  - **Jemne**: originály s malými znaky nebo tenkými čarami, nebo originály vytištěné jehličkovou tiskárnou.
  - **Velmi jemne**: originály s velmi jemnými detaily. Režim **Velmi jemne** je k dispozici pouze v případě, že zařízení, se kterým komunikujete, také podporuje velmi jemné rozlišení.



- Režim **Velmi jemne** nelze použít při přenosu z paměti zařízení. Nastavení rozlišení se automaticky změní na **Jemne**.
- Je-li na vašem zařízení nastaveno rozlišení **Velmi jemne** a přijímací faxový přístroj nepodporuje rozlišení **Velmi jemne**, vysílací zařízení přenáší dokument s nejvyšším rozlišením podporovaným přijímacím zařízením.

- **Foto FAX**: dokumenty obsahující odstíny šedé nebo fotografie.



- 3 Stisknutím tlačítka  (**Stop/Clear**) vrátíte zařízení do pohotovostního režimu.

## Tmavost

Můžete zvolit stupeň tmavosti originálního dokumentu.



Nastavená tmavost platí pro aktuální úlohu faxování. Změna výchozího nastavení (viz „Faxování“ na straně 205).

- 1 Na ovládacím panelu vyberte  (faxování) >  (**Menu**) > **Fax** > **Tmavost**.
- 2 Vyberte požadovanou úroveň tmavosti.
- 3 Stisknutím tlačítka  (**Stop/Clear**) vrátíte zařízení do pohotovostního režimu.

# Použití paměťového zařízení USB

Tato kapitola popisuje používání paměťového zařízení USB v zařízení.

## O paměti USB

Paměťová zařízení USB jsou k dispozici s různou kapacitou paměti a poskytují další prostor pro uložení dokumentů, prezentací, stažené hudby a videonahrávek, fotografií s vysokým rozlišením a jakýchkoli jiných souborů, které chcete uložit nebo přenášet.

Paměťové zařízení USB umožňuje provádět v přístroji následující úlohy.

- Skenovat dokumenty a ukládat je do paměťového zařízení USB.
- Tisknout data uložená v paměťovém zařízení USB.
- Obnovovat záložní soubory do paměti tiskárny.
- Formátovat paměťové zařízení USB.
- Kontrolovat velikost dostupné paměti.

## Připojení paměťového zařízení USB

Mírně zdvihněte víko skeneru a zasuňte paměťové zařízení USB do paměťového portu USB. Před použitím zařízení víko skeneru znovu zavřete.

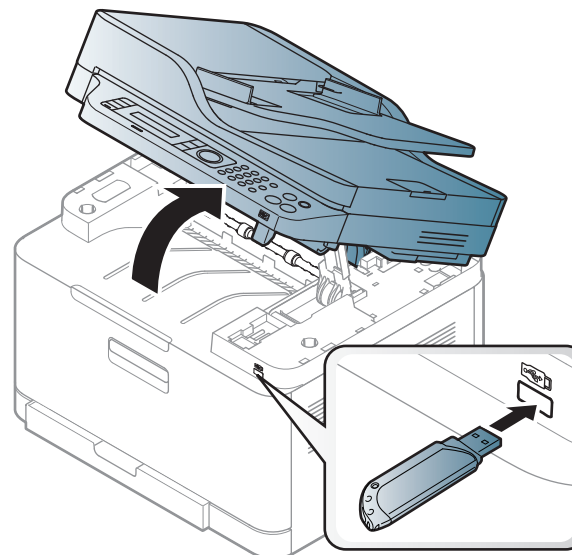

Paměťový port USB vpředu na zařízení je určen pro paměťová zařízení USB V1.1 a V2.0. Zařízení podporuje paměťová zařízení USB se systémem souborů FAT16 nebo FAT32 a velikostí sektoru 512 bajtů.

Informace o souborovém systému paměťového zařízení USB získáte u prodejce.

# Použití paměťového zařízení USB

Používejte pouze schválené paměťové zařízení USB s konektorem typu A.



Používejte pouze paměťové zařízení USB stíněné kovem.

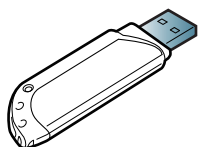

Používejte pouze paměťová zařízení USB, která získala certifikát kompatibility, jinak je zařízení nemusí rozpoznat.



- Paměťové zařízení USB neodpojujte, je-li zařízení v provozu, nebo pokud zapisuje do paměti USB nebo z ní načítá. Záruka na zařízení se nevztahuje na poškození způsobené nesprávným používáním.
- Jestliže má vaše paměťové zařízení USB určité funkce, například je zabezpečeno a je nastaveno heslo, zařízení není schopno je automaticky zjistit. Podrobnosti naleznete v uživatelské příručce paměťového zařízení USB.

## Skenování do USB paměťového zařízení



- Přístup k nabídkám se u každého modelu může lišit (viz „Vstup do nabídky“ na straně 34)
- U některých modelů může být k přechodu na nabídky nižší úrovně nutné stisknout tlačítko **OK**.

Dokument můžete naskenovat a obraz uložit do paměťového zařízení USB.

## Skenování

- 1 Paměťové zařízení USB zasuňte do paměťového portu USB v zařízení.
- 2 Umístěte jeden dokument lícem dolů na skleněnou desku dokumentu nebo vložte dokumenty lícem nahoru do podavače dokumentů (viz „Zakládání originálů“ na straně 50).
- 3 Na ovládacím panelu vyberte  (skenování) > **Skenovat do USB** > **OK**.



Zařízení začne skenovat.

Pokud chcete skenovat několik stránek, vyberte možnost **Yes**, když se zobrazí dotaz **Another Page? Yes/No**. Po ukončení skenování vyjměte paměťové zařízení USB ze zařízení.

# Použití paměťového zařízení USB

## Přizpůsobení skenování do USB

Pro každou úlohu skenování do USB můžete definovat velikost obrazu, formát souboru nebo barevný režim.

- 1 Na ovládacím panelu vyberte  (skenování) >  (**Menu**) > **Funkce skeneru** > **Funkce USB**.
- 2 Vyberte požadované nastavení.
  - **Velikost originálu:** Nastavuje velikost obrazu.
  - **Puvodní typ:** Nastavuje typ originálního dokumentu.
  - **Rozlišení:** nastavuje rozlišení obrazu.
  - **Bar. režim:** nastavuje barevný režim. Pokud v této možnosti vyberete volbu **Mono**, nebude možné v položce **Formát souboru** vybrat hodnotu JPEG.
  - **Formát souboru:** nastavuje formát, ve kterém bude obraz uložen. Pokud v této možnosti vyberete hodnotu **JPEG**, nebude možné v položce **Bar. režim** vybrat hodnotu **Monochromatický**.
  - **Tmavost:** Nastaví úroveň jasu pro skenování originálu.
- 3 Vyberte požadovaný stav a stiskněte tlačítko **OK**.
- 4 Opakujte kroky 2 a 3 pro nastavení dalších voleb.

- 5 Stisknutím tlačítka  (**Stop/Clear**) vrátíte zařízení do pohotovostního režimu.

Můžete změnit výchozí nastavení skenování. Viz Rozšířená příručka.

## Tisk z paměťového zařízení USB

Soubory uložené v paměťovém zařízení USB můžete tisknout přímo.

Typy souborů podporované možností přímého tisku.

- PRN: kompatibilní jsou pouze soubory vytvořené ovladačem dodaným se zařízením.



Tisknete-li soubory PRN vytvořené na jiném zařízení, výtisk bude odlišný.

- TIFF: TIFF 6.0 Baseline.
- JPEG: JPEG Baseline.
- PDF: verze PDF 1.7 nebo nižší.
- XPS

# Použití paměťového zařízení USB

## Tisk dokumentu z paměťového zařízení USB

- 1 Paměťové zařízení USB zasuňte do paměťového portu USB v zařízení a poté stiskněte tlačítko **Direct USB**.
- 2 Vyberte **Tisk z USB**.
- 3 Vyberte požadovanou složku nebo soubor a stiskněte tlačítko **OK**.  
Jestliže je před názvem složky znaménko plus [+] nebo [D], ve vybrané složce se nachází jeden nebo více souborů nebo složek.
- 4 Vyberte počet kopií, které se mají vytisknout, nebo zadejte číslo.
- 5 Stisknutím tlačítka **OK**, **Start** nebo **Tisknout** zahájíte tisk vybraného souboru.  
Po vytištění souboru se na displeji zobrazí dotaz, zda chcete tisknout další úlohu.
- 6 Pro tisk další úlohy stiskněte tlačítko **OK**, jakmile se zobrazí možnost **Ano**, a postup opakujte od kroku 2.  
V opačném případě vyberte pomocí šipky doleva/doprava možnost **Ne** a stiskněte tlačítko **OK**.
- 7 Stisknutím tlačítka  (**Stop/Clear**) vrátíte zařízení do pohotovostního režimu.

## Správa paměti USB

Soubory uložené v paměťovém zařízení USB můžete smazat po jednom nebo všechny najednou přeformátováním paměti.



Jestliže je před názvem složky znaménko plus [+] nebo [D], ve vybrané složce se nachází jeden nebo více souborů nebo složek.



Po vymazání souborů nebo přeformátování paměťového zařízení USB nelze soubory obnovit. Proto před odstraněním zkontrolujte, zda data již nepotřebujete.

## Odstranění souboru obrázku

- 1 Paměťové zařízení USB zasuňte do paměťového portu USB v zařízení a poté stiskněte tlačítko **Direct USB**.
- 2 Vyberte položku **Správa souboru > Odstranit** a stiskněte tlačítko **OK**.
- 3 Vyberte soubor, který chcete odstranit, a stiskněte tlačítko **OK**.
- 4 Vyberte **Ano**.

# Použití paměťového zařízení USB

5 Stisknutím tlačítka  (**Stop/Clear**) vrátíte zařízení do pohotovostního režimu.

4 Stisknutím tlačítka  (**Stop/Clear**) vrátíte zařízení do pohotovostního režimu.

## Formátování paměťového zařízení USB

---

- 1 Paměťové zařízení USB zasuňte do paměťového portu USB v zařízení a poté stiskněte tlačítko **Direct USB**.
- 2 Vyberte položku **Správa souboru > Formátovat** a stiskněte tlačítko **OK**.
- 3 Vyberte **Ano**.
- 4 Stisknutím tlačítka  (**Stop/Clear**) vrátíte zařízení do pohotovostního režimu.

## Zobrazení stavu paměti USB

---

Můžete zkontrolovat velikost paměti dostupné pro skenování a ukládání dokumentů.

- 1 Paměťové zařízení USB zasuňte do paměťového portu USB v zařízení a poté stiskněte tlačítko **Direct USB**.
- 2 Vyberte možnost **Kont. volného místa**.
- 3 Na displeji se zobrazí dostupná volná paměť.



## 3. Údržba

Tato kapitola obsahuje informace o nákupu spotřebního materiálu, příslušenství a dílů pro údržbu pro vaše zařízení.

- **Objednání spotřebního materiálu a příslušenství** 75
- **Dostupný spotřební materiál** 76
- **Dostupné součásti pro údržbu** 77
- **Skladování kazety s tonerem** 78
- **Rozprostření toneru** 80
- **Výměna kazety s tonerem** 82
- **Výměna zásobníku použitého toneru** 84
- **Sledování životnosti spotřebního materiálu** 88
- **Nastavení upozornění na nedostatek toneru** 89
- **Čištění zařízení** 90
- **Tipy pro přenášení a skladování zařízení** 95

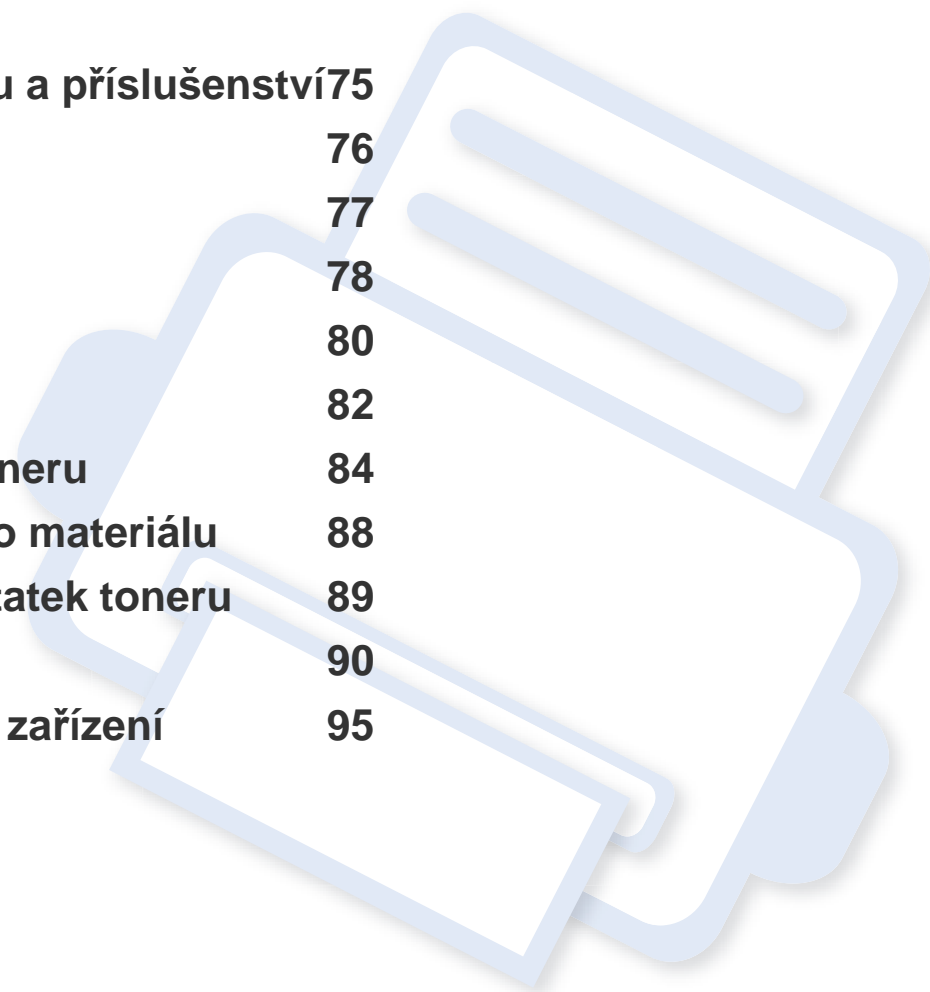

# Objednání spotřebního materiálu a příslušenství



Dostupné příslušenství se může lišit v závislosti na zemi dodání. Chcete-li mít přehled o dostupném příslušenství a dílech pro údržbu, kontaktujte obchodního zástupce.

Chcete-li objednat autorizovaný spotřební materiál, příslušenství a součásti pro údržbu od společnosti Samsung, obraťte se na svého místního obchodního zástupce společnosti Samsung nebo maloobchodníka, u kterého jste zařízení zakoupili. Můžete rovněž navštívit webové stránky [www.samsung.com/supplies](http://www.samsung.com/supplies), poté vybrat svou zemi/oblast a získat tak kontaktní informace o servisu.

# Dostupný spotřební materiál

Jakmile skončí životnost spotřebního materiálu, můžete k zařízení objednat následující typy spotřebního materiálu:

Typ	Průměrná životnost <sup>a</sup>	Název dílu
Tonerova kazeta	<ul style="list-style-type: none"><li>Průměrná výdrž černého toneru: Asi 1 500 standardních stránek (černá)</li><li>Průměrná výdrž kazety s barevným tonerem: Asi 1 000 standardních stránek (žlutá/červená/modrá)</li></ul>	<ul style="list-style-type: none"><li>K406 (CLT-K406S): Černá</li><li>C406 (CLT-C406S): Modrá</li><li>M406 (CLT-M406S): Červená</li><li>Y406 (CLT-Y406S): Žlutá</li></ul>
Zobrazovací jednotka	Asi 16 000 obrázků <sup>b</sup>	CLT-R406
Zásobník použitého toneru	Asi 7 000 obrázků <sup>b</sup>	CLT-W406

a. Deklarovaná životnost v souladu s ISO/IEC 19798. Počet stránek může být ovlivněn provozním prostředím, frekvencí tisku, grafikou, typy používaných médií a jejich formátem.

b. Počet obrázků na základě jedné barvy na každé stránce. Jestliže tisknete dokumenty v plné barvě (modrá, červená, žlutá, černá), životnost položky se zkrátí o 25 %.



Podle použitých voleb, procenta obrazové plochy a režimu použité úlohy se může životnost kazety s tonerem lišit.



Nové kazety s tonerem nebo jiný spotřební materiál je nutné nakupovat ve stejné zemi, ve které bylo zakoupeno vámi používané zařízení. Jinak budou nové kazety s tonerem nebo jiný spotřební materiál nekompatibilní se zařízením z důvodu různých konfigurací kazet s tonerem a jiného spotřebního materiálu podle konkrétních podmínek zemí.



Společnost Samsung nedoporučuje používat kazety s tonerem od jiných společností než Samsung, jako jsou například opakovaně plněné nebo přepracované kazety. Společnost Samsung nemůže zaručit kvalitu neoriginálních kazet s tonerem jiným než Samsung. Na servis či opravy, jejichž provedení bude vyžadováno v důsledku použití jiných kazet s tonerem než originálních Samsung, se nevztahuje záruka přístroje.

# Dostupné součásti pro údržbu

Chcete-li zakoupit součásti pro údržbu, obraťte se na místo, kde jste zakoupili zařízení. Výměna součástí smí být prováděna jen autorizovaným poskytovatelem servisu, distributorem nebo prodejcem, od něhož jste zařízení zakoupili. Záruka se nevztahuje na výměny jakýchkoli součástí pro údržbu, jakmile dosáhly „průměrné životnosti“.

Součásti pro údržbu se vyměňují po konkrétních intervalech, aby nedocházelo k problémům s kvalitou tisku a s podáváním papíru, které jsou způsobeny opotřebenými díly, viz tabulka níže. Účelem výměny je udržet zařízení v nejlepším provozním stavu. Součásti pro údržbu uvedené dole by se měly vyměňovat po dosažení životnosti jednotlivých součástí.

Díly	Průměrná životnost <sup>a</sup>
fix. jed.	Asi 20 000 černobílých stránek nebo 5 000 barevných stránek
Přenosový válec	Asi 20 000 stránek
Podávací válec	Asi 20 000 stránek
Podávací válec	Asi 20 000 stránek
Střední přenosový pás (ITB)	Přibližně 20 000 stránek v černobílém režimu nebo 5 000 stránek v barevném režimu
Podávací válec automatického podavače dokumentů <sup>b</sup>	Asi 20 000 stránek
Pryžová podložka automatického podavače dokumentů <sup>b</sup>	Asi 20 000 stránek

a. Je ovlivňována použitým operačním systémem, výkonem procesoru, používanou aplikací, způsobem připojení, typem a formátem média a složitostí tiskové úlohy.

b. Pouze CLX-330xFN Series/ CLX-330xFW Series

# Skladování kazety s tonerem

Kazety s tonerem obsahují složky, které jsou citlivé na světlo, teplotu a vlhkost. Společnost Samsung radí uživatelům dodržovat tato doporučení, aby byl zajištěn optimální výkon, nejvyšší kvalita a co nejdelší životnost vaší nové kazety s tonerem Samsung.

Skladujte kazetu ve stejném prostředí, jako se nachází tiskárna, ve které bude použita. Takovým prostředím by měla být místnost s řízenou teplotou a vlhkostí. Kazeta s tonerem by měla zůstat neotevřená ve svém originálním balení až do doby její instalace. Pokud není originální balení k dispozici, zakryjte horní otvor kazety papírem a uschovejte ji na tmavém místě.

Otevření obalu kazety před použitím výrazně zkracuje její životnost. Neskladujte na podlaze. Je-li kazeta s tonerem vyjmuta z tiskárny, postupujte podle níže uvedených pokynů k zajištění správného skladování kazety s tonerem.

- Skladujte kazetu uvnitř ochranného sáčku z původního obalu.
- Skladujte vleže naplocho (nepokládejte na jeden konec) stejnou stranou nahoru jako při instalování toneru do zařízení.
- Spotřební materiály nikdy nepřechevovejte za následujících podmínek:
  - při teplotách vyšších než 40 °C,
  - při vlhkosti menší než 20 % nebo větší než 80 %,
  - v prostředí s extrémními výkyvy vlhkosti nebo teploty,
  - na přímém slunci nebo pod umělým osvětlením,
  - na prašných místech,
  - v autě po delší dobu,

- v prostředí s korozivními plyny,
- v prostředí se slaným vzduchem.

## Pokyny k manipulaci

- Nevystavujte kazetu zbytečným vibracím nebo otřesům.

## Použití kazety s tonerem

Společnost Samsung Electronics nedoporučuje ani neschvaluje, abyste v tiskárně používali kazety s tonerem, které nejsou od společnosti Samsung, včetně běžných, maloobchodních, opakovaně plněných nebo přepracovaných kazet.



Záruka společnosti Samsung na tiskárnu se nevztahuje na škody na zařízení způsobené použitím opakovaně plněné, přepracované nebo neoriginální kazety s tonerem.

# Skladování kazety s tonerem

## Předpokládaná životnost kazety

Předpokládaná životnost kazety (doba jejího zásobování tonerem) závisí na množství toneru potřebném k tiskovým úlohám. Skutečný počet vytištěných stran se může lišit v závislosti na hustotě tisku na stránkách, provozním prostředí, procentu obrazové plochy, frekvenci tisku, typu používaných médií a/nebo jejich velikosti. Pokud například tisknete velké množství grafiky, bude spotřeba toneru vyšší a budete pravděpodobně muset kazetu měnit častěji.

# Rozprostření toneru

Když je kazeta s tonerem téměř prázdná:

- Objevují se pruhy nebo světlý tisk, případně rozdílná hustota na stranách.
- Kontrolka **Status** bliká červeně. Na displeji se může zobrazit zpráva se sdělením, že dochází toner.
- Na monitoru počítače se objeví okno programu Stav tisku Samsung, které vám sdělí, ve které barevné kazetě toner dochází (viz „Používání aplikace Stav tiskárny Samsung“ na straně 274).

V těchto případech můžete dočasně vylepšit kvalitu tisku opětovným rozprostřením toneru v kazetě. Někdy se bílé pruhy a světlý tisk objevují i po rozprostření toneru.



Ilustrace v této uživatelské příručce se mohou od vaší tiskárny lišit v závislosti na doplňcích a modelu. Zkontrolujte typ svého zařízení (viz „Pohled zepředu“ na straně 21).



- Při otvírání obalů kazet s tonerem nepoužívejte ostré předměty, jako jsou nože nebo nůžky. Mohli byste poškrábat válec kazety.
- Pokud se část toneru vysype na váš oděv, setřete jej suchou tkaninou a vyperte ve studené vodě. Horká voda by zafixovala toner do vlákna.
- Při otvírání skenovací jednotky držte podavač dokumentů a skenovací jednotku u sebe.
- Pokud budete tisknout poté, co je toner prázdný, můžete to způsobit vážné poškození zařízení.

# Rozprostření toneru

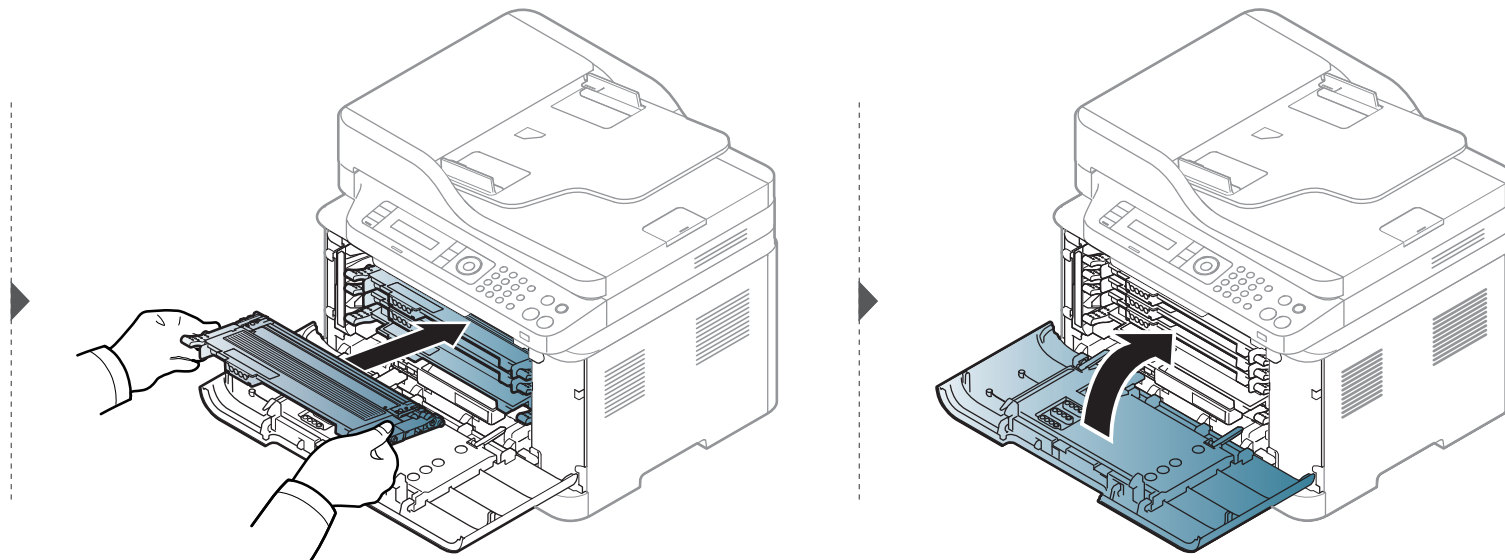
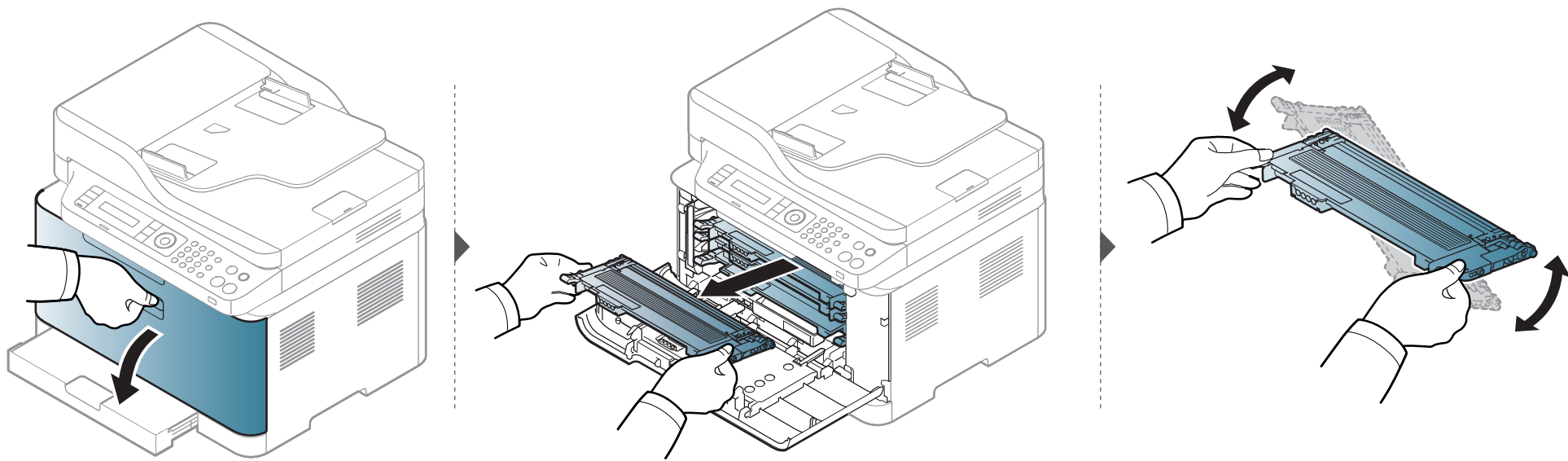

# Výměna kazety s tonerem



- Důkladně protřepejte tonerovou kazetu, aby se zvýšila počáteční kvalita tisku.
- Ilustrace v této uživatelské příručce se mohou od vaší tiskárny lišit v závislosti na doplncích a modelu. Zkontrolujte typ svého zařízení (viz „Pohled zepředu“ na straně 21).



- Při otvírání obalů kazet s tonerem nepoužívejte ostré předměty, jako jsou nože nebo nůžky. Mohli byste poškrábat válec kazety.
- Pokud se část toneru vysype na váš oděv, setřete jej suchou tkaninou a vyperte ve studené vodě. Horká voda by zafixovala toner do vlákna.
- Při otvírání skenovací jednotky držte podavač dokumentů a skenovací jednotku u sebe.
- Pokud budete tisknout poté, co je toner prázdný, můžete to způsobit vážné poškození zařízení.

Když kazeta s tonerem dosáhne konce životnosti, v počítači se objeví okno programu Stav tisku, které oznamuje, že je potřeba vyměnit kazetu s tonerem.

# Výměna kazety s tonerem

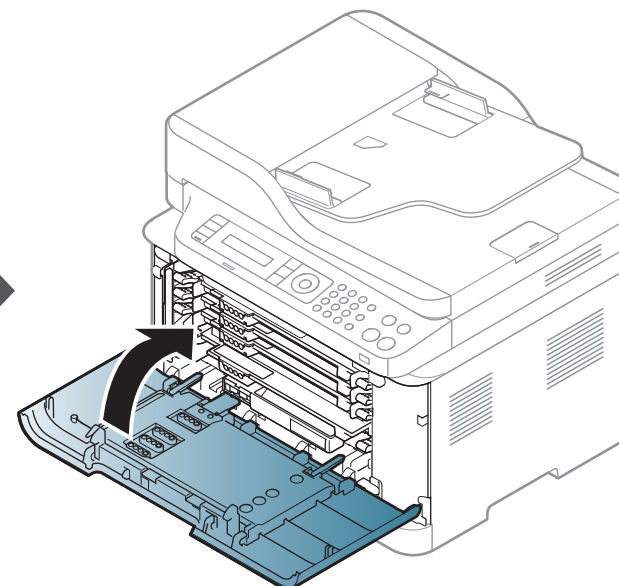
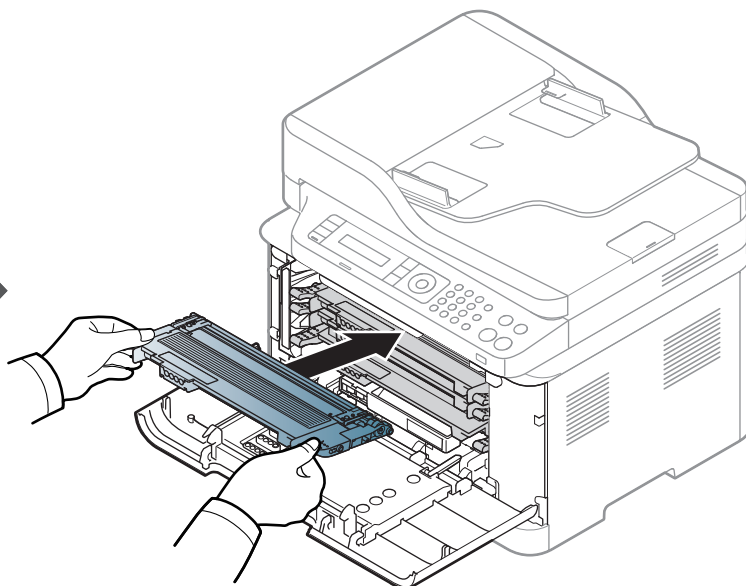
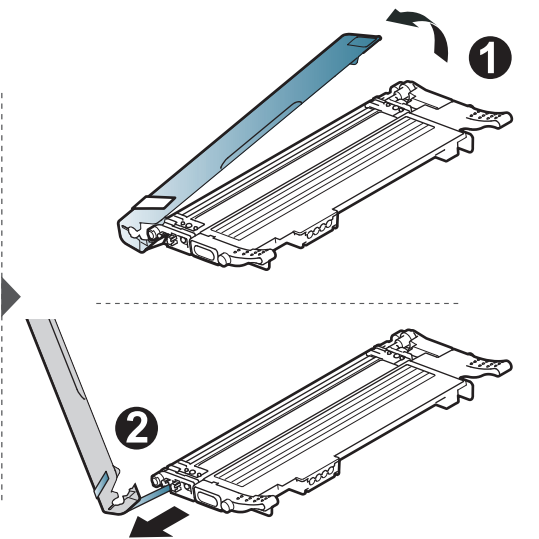
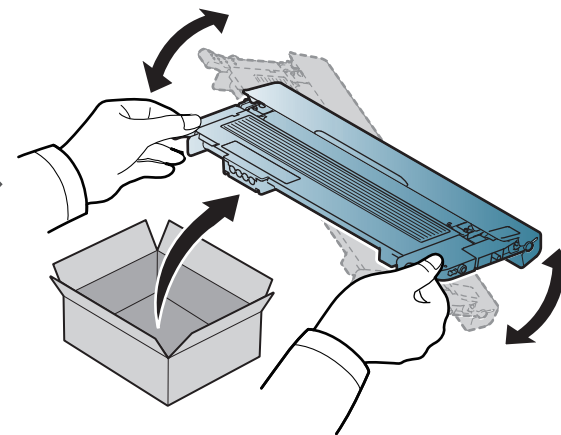
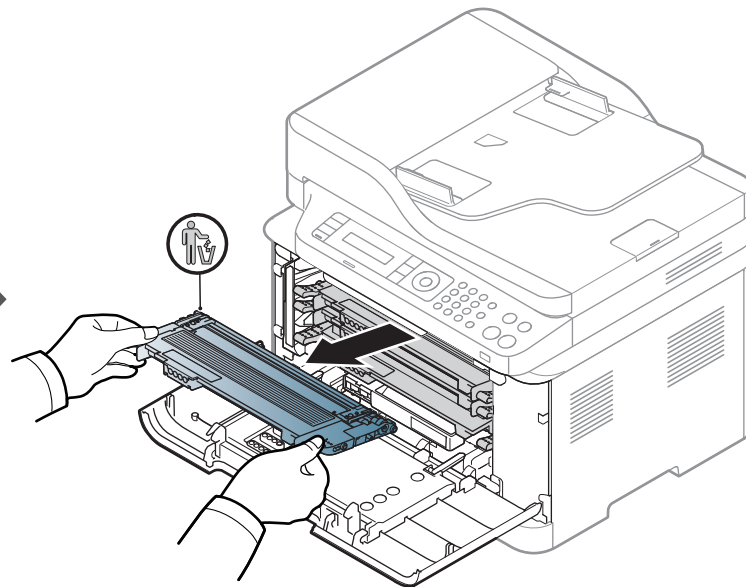
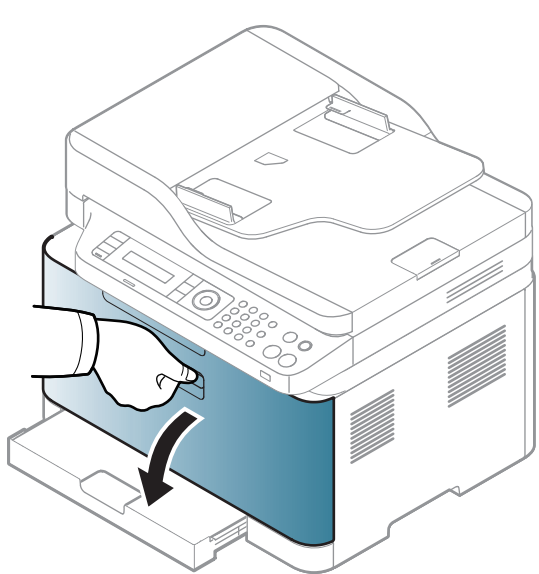

# Výměna zásobníku použitého toneru

Po vypršení životnosti zásobníku použitého toneru se na displeji ovládacího panelu zobrazí zpráva, která informuje, že je potřeba zásobník použitého toneru vyměnit. Zkontrolujte zásobník použitého toneru pro vaše zařízení (viz „Dostupný spotřební materiál“ na straně 76). Informace o instalaci zásobníku použitého toneru naleznete v instalační příručce zásobníku použitého toneru, která je součástí balení.



- Uvnitř zařízení se mohou uvolnit částičky toneru, ale to neznamena, že je zařízení poškozené. Pokud se vyskytnou problémy s kvalitou tisku, obraťte se na odborný servis.
- Když zásobník použitého toneru vytáhnete ze zařízení, přesouvejte ho opatrně, aby vám nevypadl z rukou.
- Položte zásobník použitého toneru na rovnou plochu, aby toner neunikl.



Zásobník nenaklánějte ani nepřevracejte.

# Výměna zásobníku použitého toneru

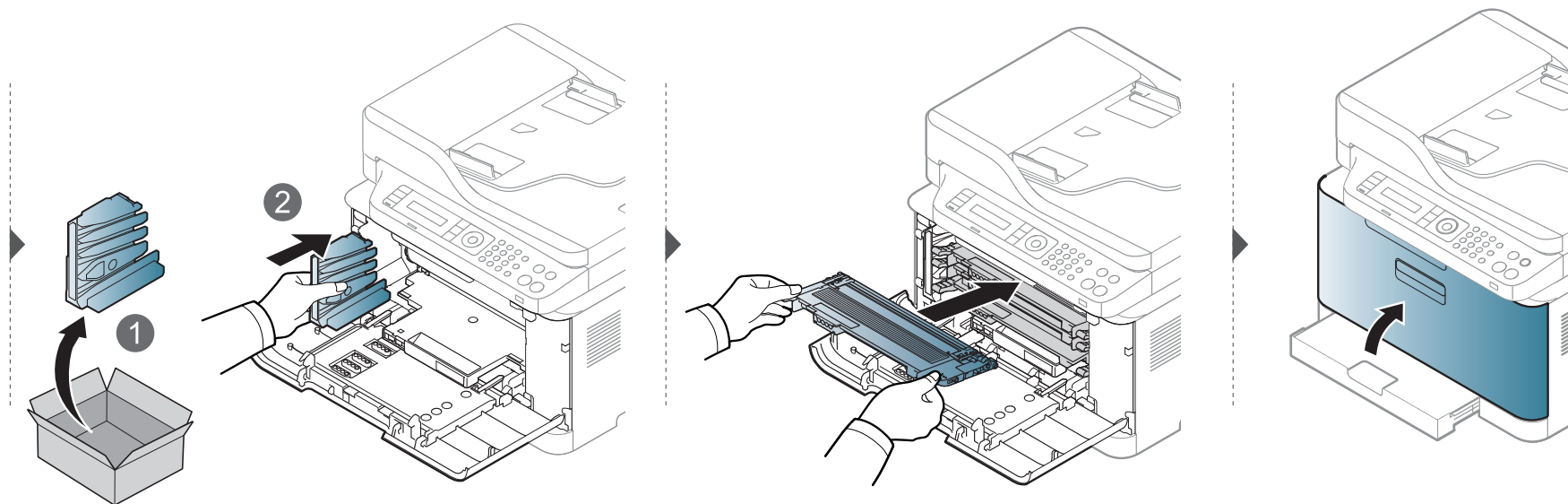
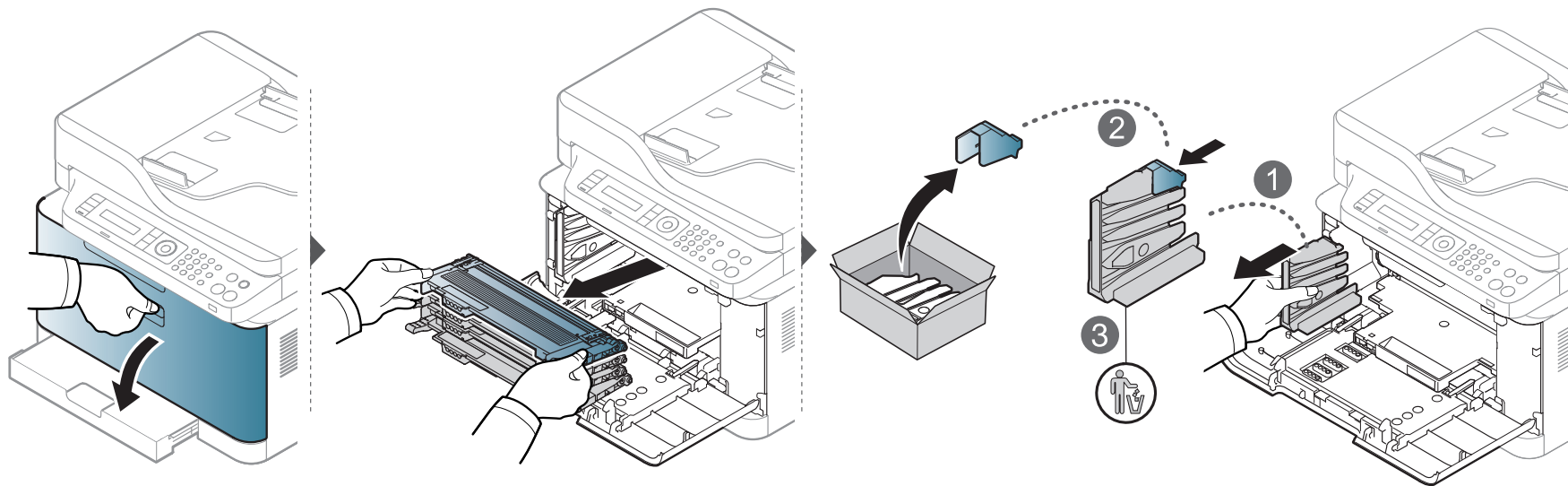

# Výměna zobrazovací jednotky

Po vypršení životnosti zobrazovací jednotky se na počítači objeví okno programu Stav tisku s upozorněním, že zobrazovací jednotku je třeba vyměnit. Jinak zařízení přestane tisknout.



- K otevření obalu zobrazovací jednotky nepoužívejte ostré předměty, např. nůž nebo nůžky. Mohli byste poškodit povrch zobrazovací jednotky.
- Dávejte pozor, abyste nepoškrábali povrch zobrazovací jednotky.
- Aby nedošlo k poškození zobrazovací jednotky, nevystavujte ji světlu na delší dobu než několik minut. Podle potřeby ji zakryjte papírem.
- Před zavřením předního krytu se ujistěte, že všechny kazety s tonerem jsou správně nainstalovány.

# Výměna zobrazovací jednotky

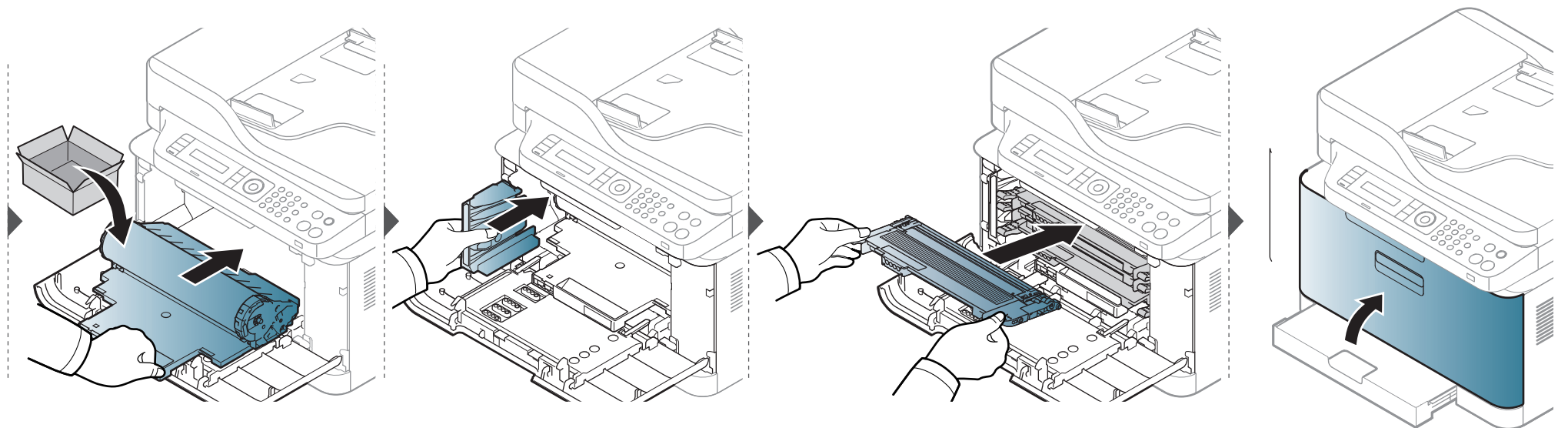
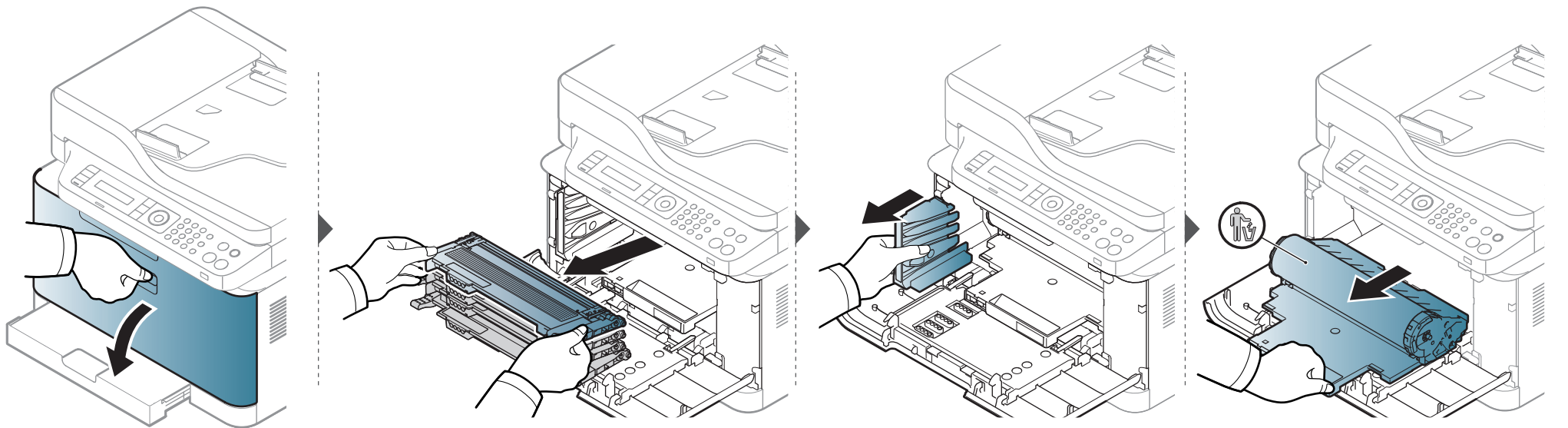



# Sledování životnosti spotřebního materiálu

Pokud se často zasekává papír nebo dochází k potížím s tiskem, zjistěte počet vytištěných nebo naskenovaných stran. Je-li to nutné, vyměňte příslušné součásti.



U některých modelů může být k přechodu na nabídky nižší úrovně nutné stisknout tlačítko **OK**.

- 1 Na ovládacím panelu vyberte  (**Menu**) > **Syst.nastaveni** > **Udržba** > **Ziv.spot.mat..**
- 2 Vyberte požadovanou volbu a stiskněte tlačítko **OK**.
  - **Celkem**: zobrazí celkový počet vytištěných stran.
  - **ADF, Skenování**: Zobrazí počet stran vytištěných pomocí podavače dokumentů.
  - **Sken-skl.deska**: zobrazí počet stran naskenovaných přes skleněnou desku.
  - **Info-spot.mat.**: vytiskne stránku s informacemi o spotřebním materiálu.
- 3 Stisknutím tlačítka  (**Stop/Clear**) vrátíte zařízení do pohotovostního režimu.

# Nastavení upozornění na nedostatek toneru

Pokud je v kazetě málo toneru, zobrazí se zpráva nebo se rozsvítí kontrolka informující uživatele o nutnosti vyměnit kazetu s tonerem. Můžete nastavit, zda se má tato zpráva nebo kontrolka objevovat či nikoli.



- Můžete provést nastavení zařízení pomocí **Nastavení zařízení** v programu Samsung Easy Printer Manager.
  - Uživatelé systémů Windows a Macintosh mohou provést nastavení z programu **Samsung Easy Printer Manager** >  **(Přepnout do pokročilého režimu)** > **Nastavení zařízení**, viz „Nastavení zařízení“ na straně 267.
- U některých modelů může být k přechodu na nabídky nižší úrovně nutné stisknout tlačítko **OK**.

- 1 Na ovládacím panelu vyberte  **(Menu)** > **Syst.nastaveni** > **Udržba** > **Vystr.doch.ton.**
- 2 Vyberte požadovanou možnost.
- 3 Stisknutím tlačítka **OK** výběr uložíte.

# Čištění zařízení

Jestliže dojde k problémům s kvalitou tisku nebo jestliže používáte zařízení v prašném prostředí, musíte je pravidelně čistit, abyste zachovali nejlepší podmínky tisku a mohli zařízení používat déle.



- Při čištění skříně zařízení čisticími prostředky s velkým množstvím alkoholu, rozpouštědel nebo jiných účinných látek může dojít k odbarvení nebo mechanickému poškození skříně.
- Dojde-li ke znečištění zařízení nebo jeho okolí tonerem, doporučujeme použít k čištění hadřík nebo ubrousek namočený ve vodě. Použijete-li vysavač, toner se rozptýlí do vzduchu a mohl by vám uškodit.

## Čištění vnějšího povrchu

Vyčistěte skříň zařízení měkkým hadříkem, který nepouští chlupy. Látku můžete lehce navlhčit, ale dávejte pozor, aby tekutina nestékala po zařízení nebo nenatekla dovnitř.

# Čištění zařízení

## Čištění vnitřního prostoru

Během tisku se uvnitř zařízení mohou nahromadit zbytky papíru, toner a prachové částice. Tyto usazeniny mohou způsobit problémy s kvalitou tisku, například skvrny od toneru nebo jeho rozmazání. Vyčištěním vnitřních částí zařízení tyto problémy odstraníte nebo zmírníte.



- Aby nedošlo k poškození zobrazovací jednotky, nevystavujte ji světlu na delší dobu než několik minut. V případě potřeby ji můžete přikrýt papírem.
- Nedotýkejte se zelené oblasti zobrazovací jednotky. Abyste se tohoto místa nedotkli, použijte rukojeť na zobrazovací jednotce.
- Při čištění vnitřku zařízení použijte suchý hadřík, který nepouští vlákna, a dávejte pozor, abyste nepoškodili přenosový válec nebo jiné vnitřní součásti. Nepoužívejte rozpouštědla, jako jsou benzen nebo ředidlo. Mohou se vyskytnout problémy s kvalitou tisku a způsobit poškození zařízení.



- K čištění zařízení použijte suchý hadřík, který nepouští vlákna.
- Zařízení vypněte a odpojte přírodní šňůru elektrického proudu. Počkejte, než zařízení vychladne. Pokud má zařízení síťový vypínač, před čištěním ho vypněte.
- Ilustrace v této uživatelské příručce se mohou od vaší tiskárny lišit v závislosti na doplncích a modelu. Zkontrolujte typ svého zařízení (viz „Pohled zepředu“ na straně 21).
- Při otevírání skenovací jednotky držte podavač dokumentů a skenovací jednotku u sebe.

# Čištění zařízení

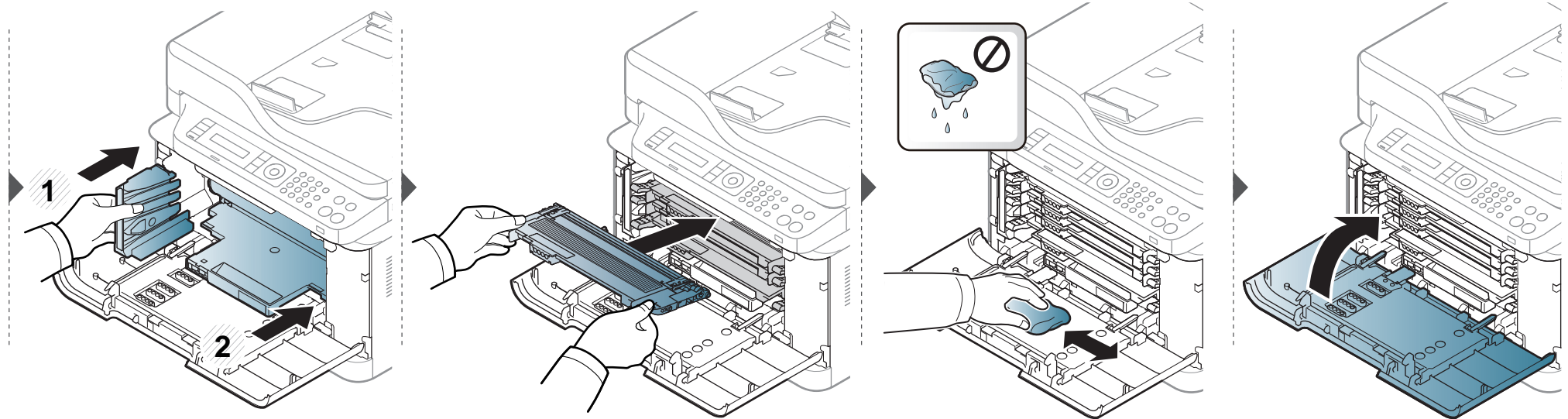
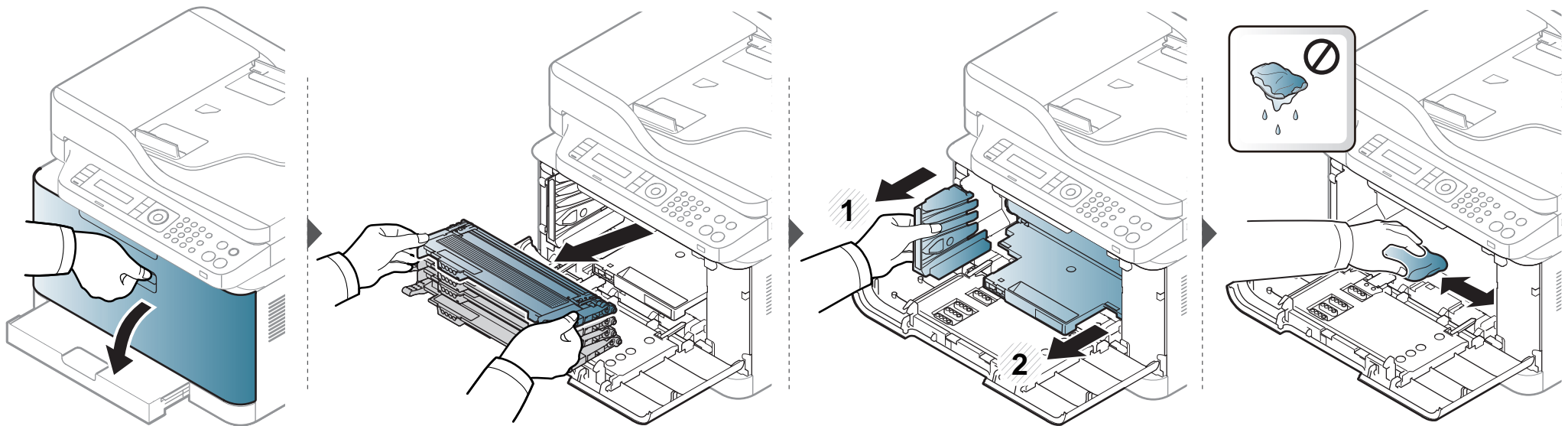

# Čištění zařízení

## Čištění skenovací jednotky

Budete-li udržovat skenovací jednotku čistou, zajistíte vysokou kvalitu kopií. Skenovací jednotku doporučujeme čistit podle potřeby na začátku každého dne a během dne.



- Zařízení vypněte a odpojte přírodní šňůru elektrického proudu. Počkejte, než zařízení vychladne. Pokud má zařízení síťový vypínač, před čištěním ho vypněte.
- Ilustrace v této uživatelské příručce se mohou od vaší tiskárny lišit v závislosti na doplňcích a modelu. Zkontrolujte typ svého zařízení (viz „Pohled zepředu“ na straně 21).

- 1 Vodou lehce navlhčete měkkou tkaninu, která nepouští vlákna, nebo papírovou utěrku.
- 2 Zvedněte a otevřete kryt skeneru.

# Čištění zařízení

- 3 Očistěte povrch skeneru tak, aby byl čistý a suchý.

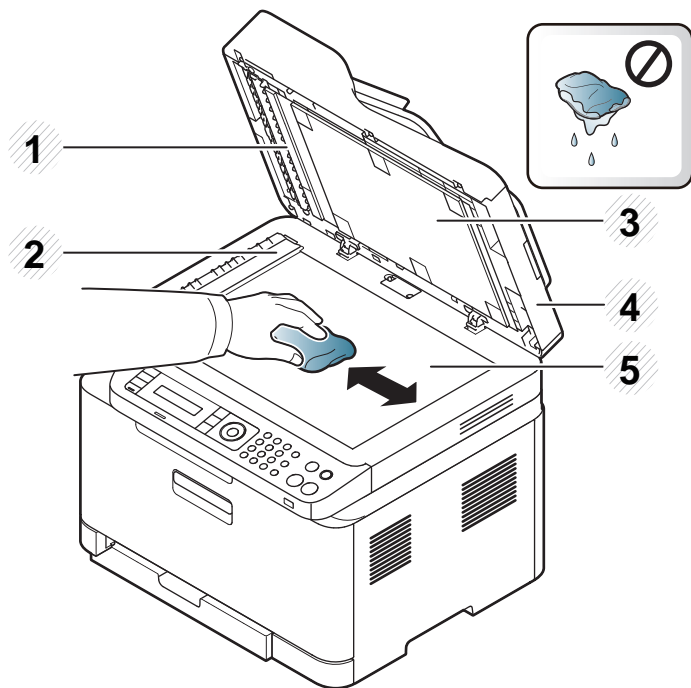

- 1 Bílý pruh
- 2 Skleněná deska podavače
- 3 Bílý potah
- 4 Víko skeneru
- 5 Skleněná deska skeneru

- 4 Zavřete víko skeneru.

# Tipy pro přenášení a skladování zařízení

- Když zařízení přenášíte, nenaklánějte je ani neotáčejte dnem vzhůru. Vnitřní část zařízení by se mohla znečistit tonerem, což může vést k poškození zařízení nebo způsobit špatnou kvalitu tisku.
- Při přesouvání zařízení by jej měly držet alespoň dvě osoby.



# 4. Řešení potíží

Tato kapitola obsahuje užitečné informace a postupy pro případ, že by došlo k chybě.

- **Rady, jak zabránit uvíznutí papíru** 97
- **Odstraňování zaseknutých originálů dokumentů** 98
- **Odstranění uvíznutého papíru** 103
- **Význam stavové kontrolky** 108
- **Vysvětlení zobrazených zpráv** 111



Tato kapitola obsahuje užitečné informace a postupy pro případ, že by došlo k chybě. Pokud má vaše zařízení displej, nejprve se podívejte na zprávu na displeji a pokuste se chybu vyřešit. Pokud řešení problému nenajdete v této kapitole, podívejte se do kapitoly **Řešení potíží** v Rozšířená příručka (viz „Řešení potíží“ na straně 279). Pokud nenajdete řešení v Uživatelská příručka nebo pokud problém přetrvává, obraťte se na odborný servis.

# Rady, jak zabránit uvíznutí papíru

Když vyberete správné druhy médií, k zasekávání papíru většinou nebude docházet. Aby se předešlo uvíznutí papíru, dodržujte následující pokyny:

- Ujistěte se, že jsou nastavitelné vodiče ve správné poloze (viz „Informace o zásobníku“ na straně 42).
- Nevjímejte papír ze zásobníku, pokud zařízení tiskne.
- Papír před vložením do zásobníku ohněte, prolistujte a srovnejte.
- Nepoužívejte zmačkaný, vlhký ani hodně pokroucený papír.
- Nevkládejte do zásobníku zároveň různé papíry.
- Používejte pouze doporučená tisková média (viz „Specifikace tiskových médií“ na straně 122).

# Odstraňování zaseknutých originálů dokumentů

Pokud se originál dokumentu zasekne v podavači dokumentů, na displeji se zobrazí výstražná zpráva.

 Zaseknutý papír odstraňujte ze zařízení pomalu a opatrně, abyste jej neroztrhli.

 Aby nedocházelo k zaseknutí, pokládejte silné a tenké originály a originály na smíšeném typu papíru na skleněnou desku skeneru.

# Odstraňování zaseknutých originálů dokumentů

## Uvážnutí předlohy před skenerem



- Ilustrace v této uživatelské příručce se mohou od vaší tiskárny lišit v závislosti na doplňcích a modelu. Zkontrolujte typ svého zařízení (viz „Pohled zepředu“ na straně 21).
- Toto řešení potíží nemusí být v závislosti na modelu nebo volitelných doplňcích dostupné (viz „Funkce modelů“ na straně 10).

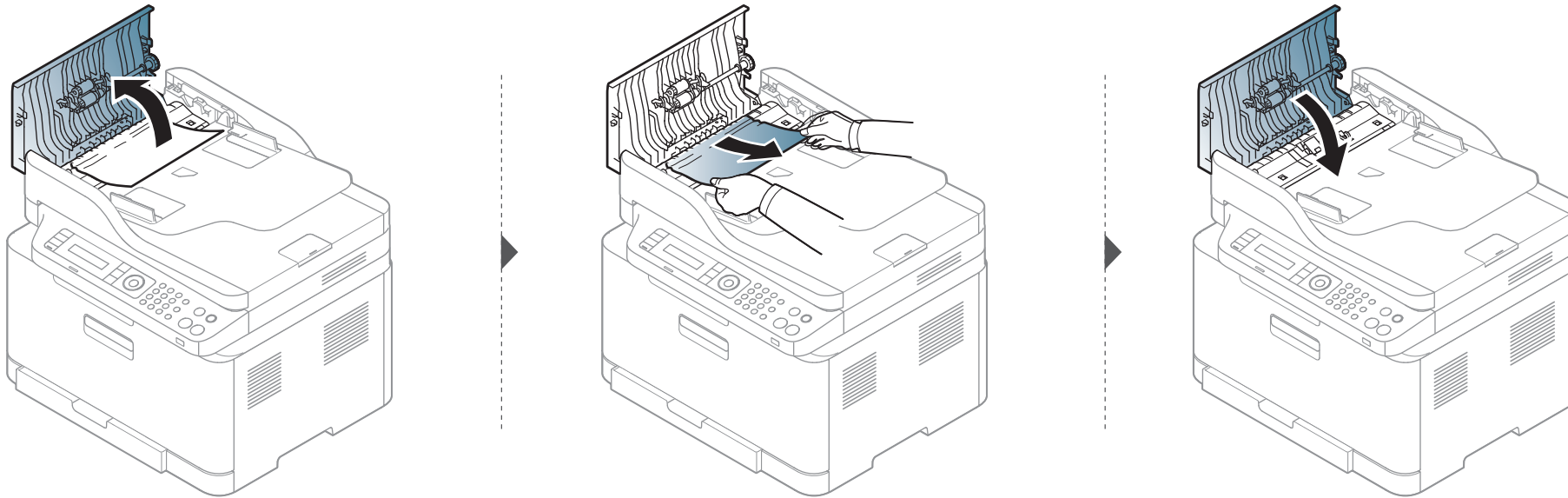

# Odstraňování zaseknutých originálů dokumentů

## Uváznutí predlohy uvnitř dráhy duplexu skeneru



- Ilustrace v této uživatelské příručce se mohou od vaší tiskárny lišit v závislosti na doplčích a modelu. Zkontrolujte typ svého zařízení (viz „Pohled zepředu“ na straně 21).
- Toto řešení potíží nemusí být v závislosti na modelu nebo volitelných doplčích dostupné (viz „Funkce modelů“ na straně 10).

# Odstraňování zaseknutých originálů dokumentů

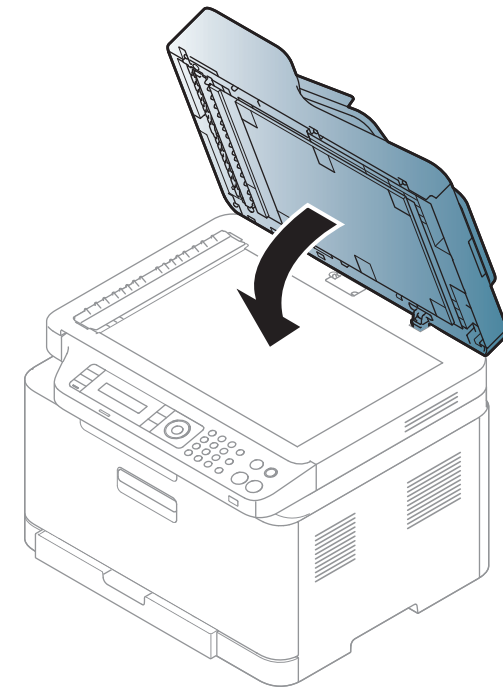
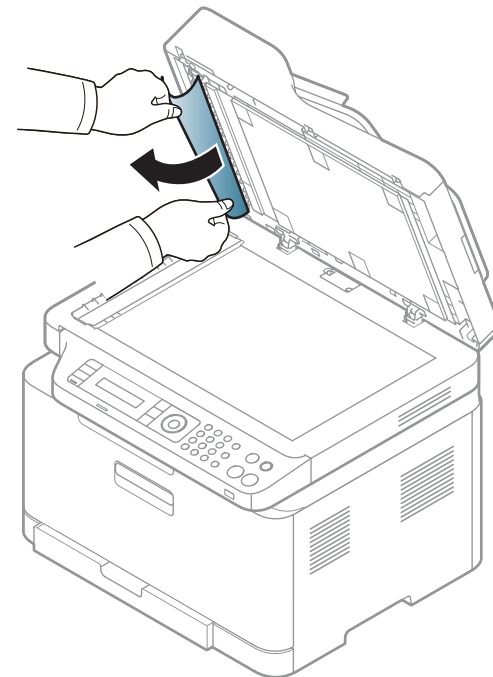
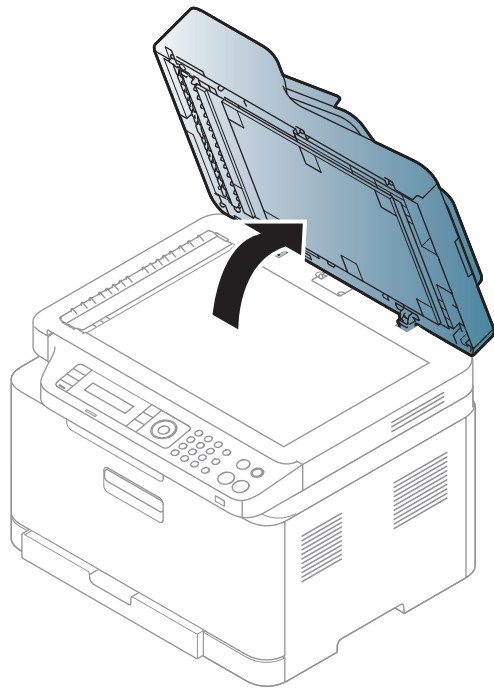
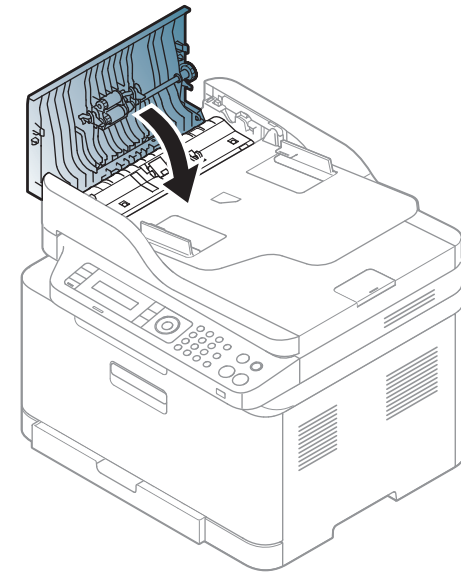
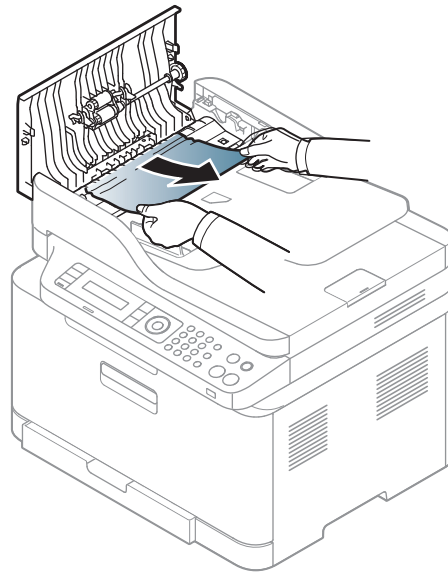
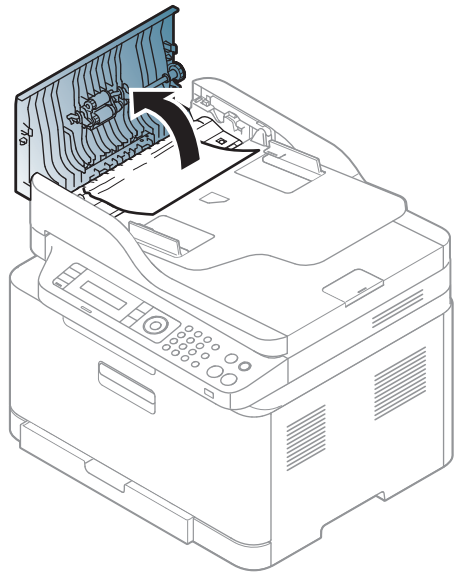

# Odstraňování zaseknutých originálů dokumentů

## Uvážnutí předlohy v oblasti výstupu skeneru



- Ilustrace v této uživatelské příručce se mohou od vaší tiskárny lišit v závislosti na doplncích a modelu. Zkontrolujte typ svého zařízení (viz „Pohled zepředu“ na straně 21).
- Toto řešení potíží nemusí být v závislosti na modelu nebo volitelných doplncích dostupné (viz „Pohled zepředu“ na straně 21).

- 1 Vyjměte zbývající dokumenty z podavače dokumentů.
- 2 Opatrně vyjměte zaseknutý papír z podavače dokumentů.

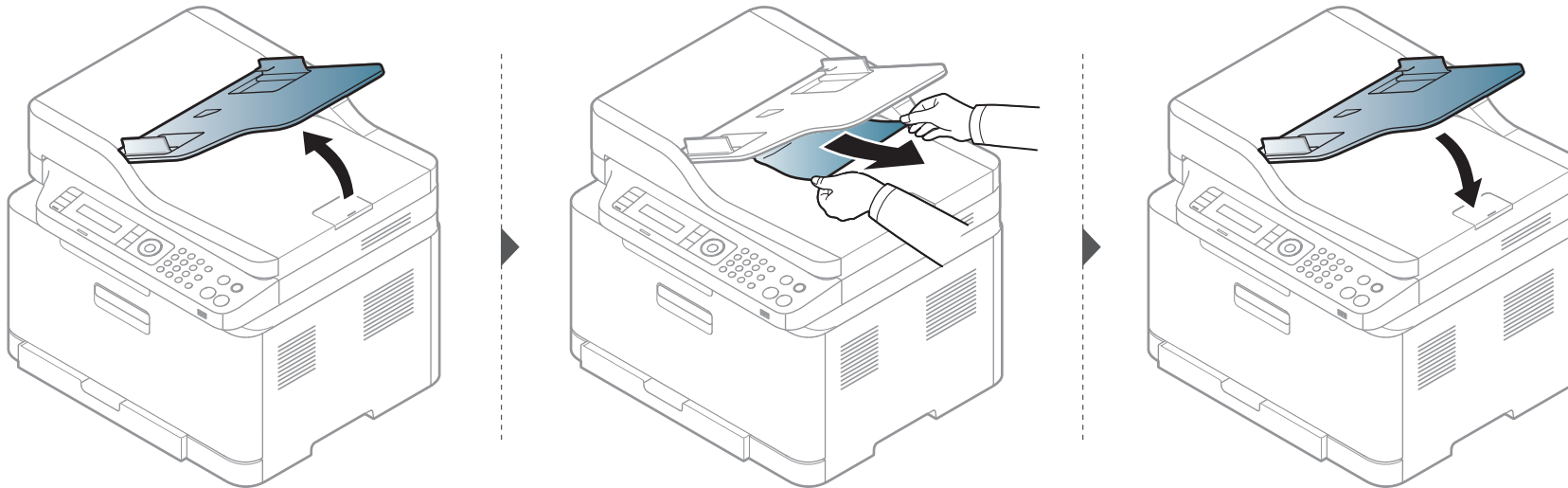

# Odstranění uvíznutého papíru

 Uvíznutý papír vytahujte ze zařízení pomalu a opatrně, abyste jej neroztrhli.

## V zásobníku

 Ilustrace v této uživatelské příručce se mohou od vaší tiskárny lišit v závislosti na doplňcích a modelu. Zkontrolujte typ svého zařízení (viz „Pohled zepředu“ na straně 21).

# Odstranění uvíznutého papíru

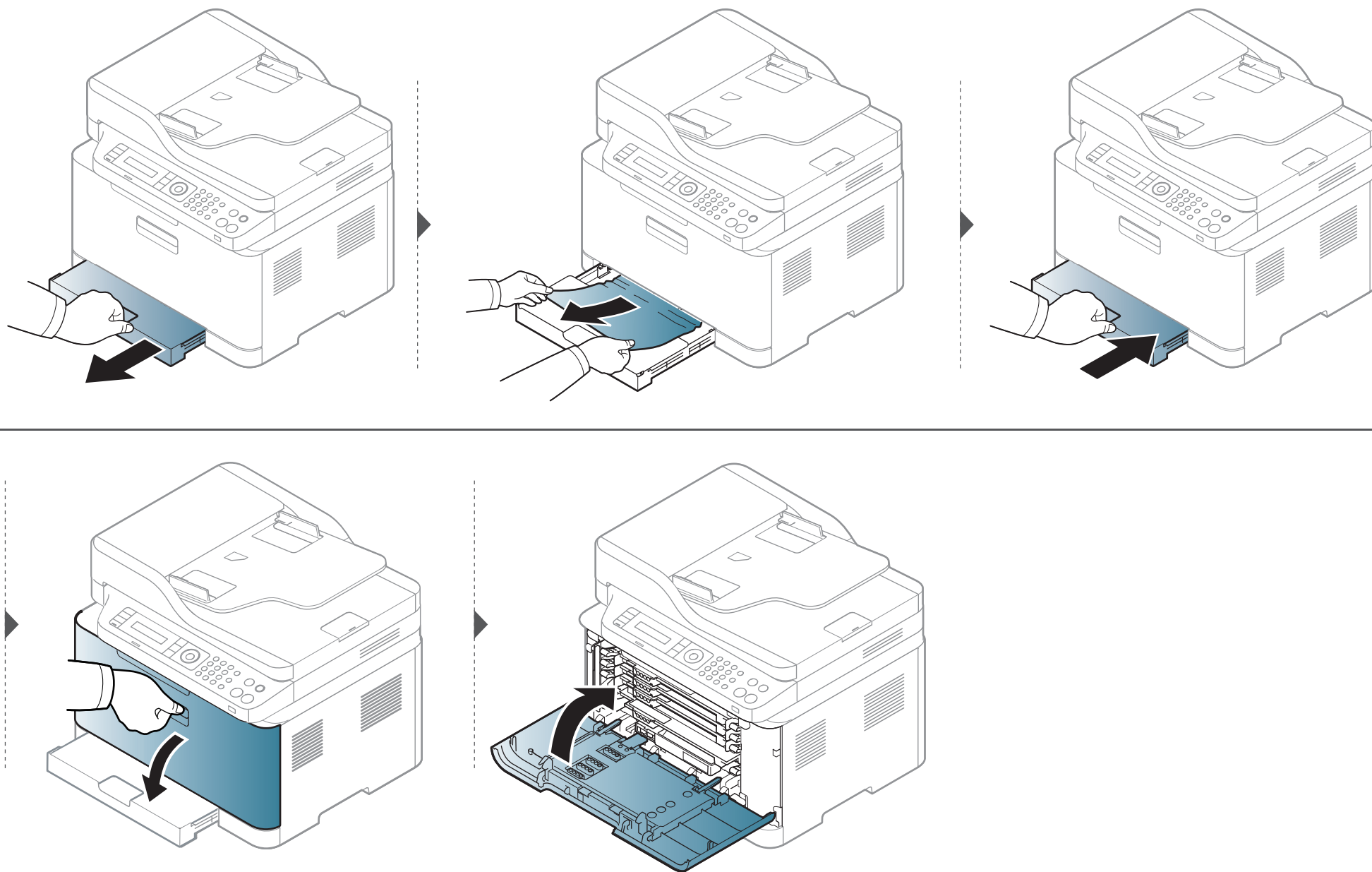

# Odstranění uvíznutého papíru

## Uvnitř zařízení

 • Oblast fixace je horká. Při vytahování papíru ze zařízení buďte opatrní.

- Ilustrace v této uživatelské příručce se mohou od vaší tiskárny lišit v závislosti na doplňcích a modelu. Zkontrolujte typ svého zařízení (viz „Pohled zepředu“ na straně 21).

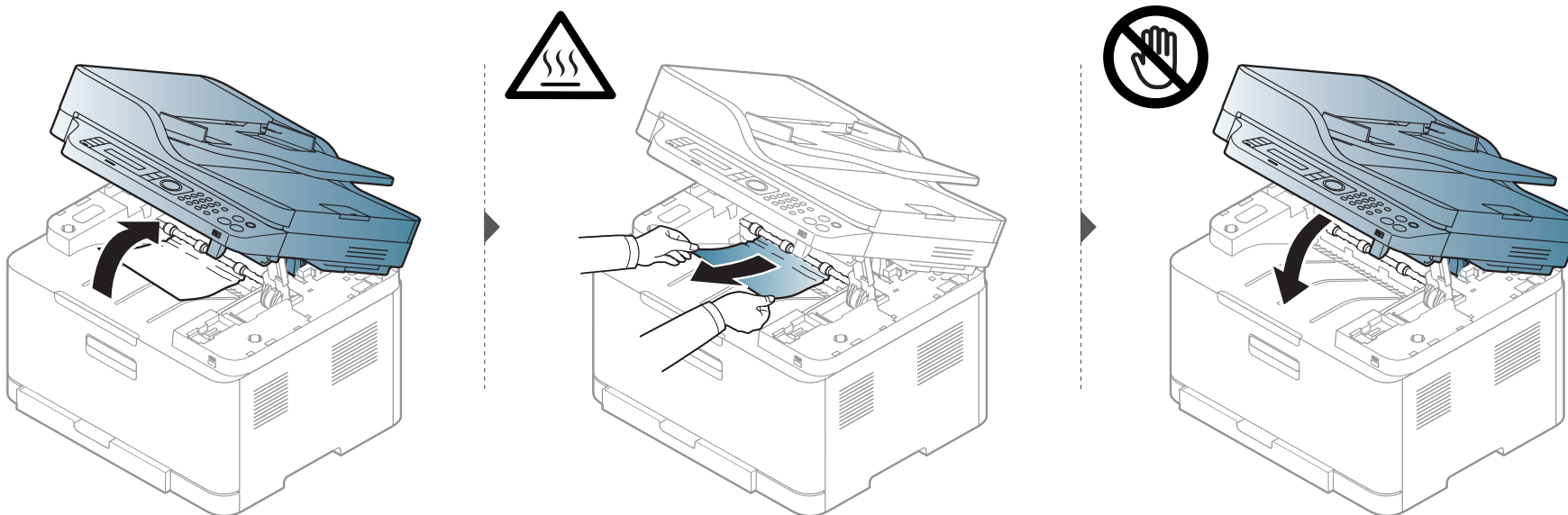

# Odstranění uvíznutého papíru

## Ve výstupní oblasti



- Oblast fixace je horká. Při vytahování papíru ze zařízení buďte opatrní.
- Ilustrace v této uživatelské příručce se mohou od vaší tiskárny lišit v závislosti na doplňcích a modelu. Zkontrolujte typ svého zařízení (viz „Pohled zepředu“ na straně 21).

# Odstranění uvíznutého papíru

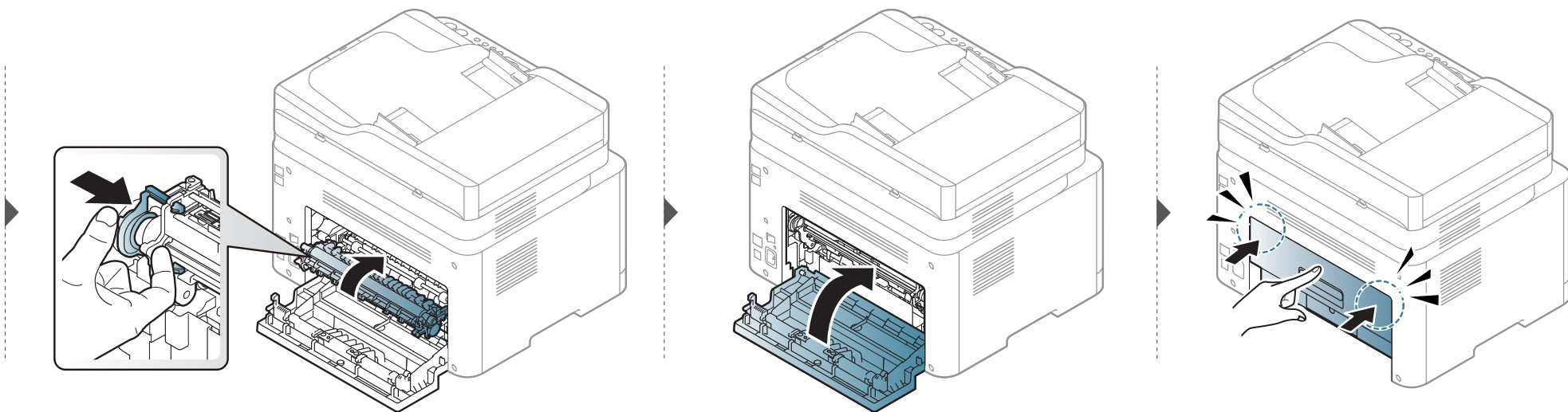
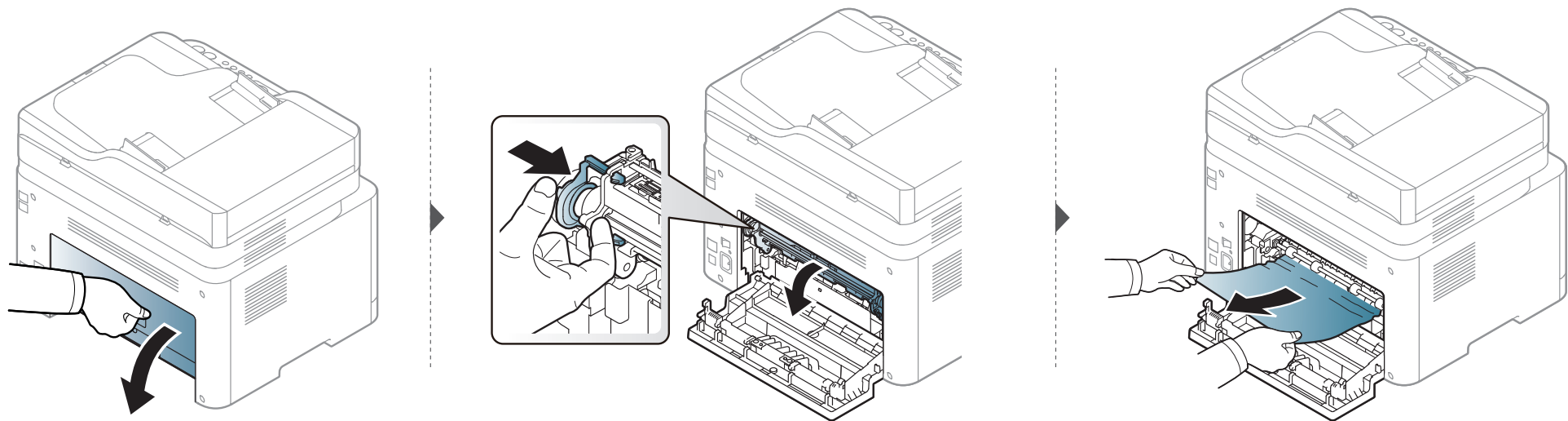

# Význam stavové kontrolky

Barva kontrolky oznamuje aktuální stav zařízení.



- Některé kontrolky nemusí být u některých modelů nebo v některých zemích dostupné (viz „Celkový pohled na ovládací panel“ na straně 24).
- Abyste chybu vyřešili, podívejte se na chybovou zprávu a příslušné pokyny v části o odstraňování potíží (viz „Vysvětlení zobrazených zpráv“ na straně 111).
- Chybu lze rovněž vyřešit pomocí pokynů uvedených v počítači v okně programu Stav tisku Samsung (viz „Používání aplikace Stav tiskárny Samsung“ na straně 274).
- Pokud potíže přetrvávají, zavolejte servisního zástupce.

# Význam stavové kontrolky

Kontrolka	Stav	Popis	
Status	Nesvíí	Zařízení je ve stavu offline.	
	Zelená	Bliká	Když kontrolka bliká, tiskárna přijímá nebo tiskne data.
		Zap.	<ul style="list-style-type: none"> <li>Zařízení je ve stavu online a lze jej použít.</li> </ul>
	Červená	Bliká	<ul style="list-style-type: none"> <li>Došlo k méně závažné chybě a zařízení čeká na její odstranění. Zkontrolujte zprávu na displeji. Po odstranění problému zařízení obnoví tisk.</li> <li>V kazetě zbývá pouze malé množství toneru. Odhadovaná životnost toneru<sup>a</sup> se blíží ke konci. Připravte si novou náhradní kazetu. Kvalitu tisku můžete dočasně zlepšit opětovným rozprostřením toneru (viz „Rozprostření toneru“ na straně 80).<sup>b</sup></li> </ul>
		Zap.	<ul style="list-style-type: none"> <li>Kazeta s tonerem téměř dosáhla své odhadované životnosti<sup>a</sup>. Doporučujeme kazetu s tonerem vyměnit (viz „Výměna kazety s tonerem“ na straně 82).</li> <li>Kryt je otevřený. Zavřete kryt.</li> <li>Při přijímání nebo tisku dat není v zásobníku papír. Vložte papír do zásobníku.</li> <li>Zařízení přerušilo činnost v důsledku vážné poruchy. Zkontrolujte zprávu na displeji (viz „Vysvětlení zobrazených zpráv“ na straně 111).</li> <li>Došlo k uvíznutí papíru (viz „Odstranění uvíznutého papíru“ na straně 103).</li> </ul>
	Wireless <sup>b</sup>	Modrá	Bliká
Zap.			Zařízení je připojeno k bezdrátové síti (viz „Nastavení bezdrátové sítě“ na straně 167).
Nesvíí			Zařízení je odpojeno od bezdrátové sítě.
Power/Wakeup (🔌)	Modrá	Zap.	Zařízení je v režimu úspory energie.
		Nesvíí	Zařízení je v pohotovostním režimu nebo je vypnuté.

# Význam stavové kontrolky

Kontrolka	Stav		Popis
Eco	Zelená	Zap.	Režim Eco je zapnutý. Výchozí nastavení ekologického režimu je 2 na 1 a úspora toneru.
		Nesvítí	Režim Eco je vypnutý.
Scan to	Zelená	Zap.	Režim Eco je zapnutý. Výchozí nastavení ekologického režimu je 2 na 1 a úspora toneru.
		Vypnuto	Režim Eco je vypnutý.

- a. Odhadovaná životnost kazety znamená očekávanou nebo odhadovanou životnost kazety s tonerem, která udává průměrnou kapacitu počtu výtisků vycházející z ISO/IEC 19798. Počet stránek může ovlivňovat provozní prostředí, procento obrazové plochy, frekvence tisku, grafika a typ a formát média. V kazetě může zbývat určité množství toneru, i když kontrolka svítí červeně a tiskárna přestane tisknout.
- b. Některé kontrolky nemusí být u některých modelů nebo v některých zemích dostupné (viz „Celkový pohled na ovládací panel“ na straně 24).

# Vysvětlení zobrazených zpráv

Zprávy zobrazené na ovládacím panelu oznamují stav zařízení nebo závady. V následující tabulce je uveden význam jednotlivých zpráv a navrhovaná řešení pro odstranění případného problému.



- Tato funkce není podporována u zařízení, která mají ovládací panel s displejem. Chybu lze vyřešit pomocí pokynů uvedených v počítači v okně programu Stav tisku (viz „Používání aplikace Stav tiskárny Samsung“ na straně 274).
- Není-li zpráva uvedena v tabulce, vypněte a zapněte napájení a zopakujte tiskovou úlohu. Pokud potíže přetrvávají, zavolejte servisního zástupce.
- Když požadujete servis, oznamte servisnímu pracovníkovi obsah zobrazené zprávy.
- V závislosti na možnostech a modelech se některé zprávy nemusí na displeji zobrazovat.
- [číslo chyby] udává číslo chyby.
- [typ zásobníku] udává číslo zásobníku.
- [typ média] udává typ média.
- [formát média] udává formát média.
- [barva] udává barvu toneru.

## Zprávy související s uvíznutím papíru

Zpráva	Význam	Navrhovaná řešení
<b>Uviz. dok. Odstraňte uv. papír</b>	Vložený originál se zasekl v podavači dokumentů.	Odstraňte uvíznutý papír (viz „Odstraňování zaseknutých originálů dokumentů“ na straně 98).
<b>Uvizl nebo došel papír Otev./Zav.dvírka</b>	<ul style="list-style-type: none"><li>• Papír uvízl v podávací oblasti.</li><li>• V zásobníku není papír.</li></ul>	<ul style="list-style-type: none"><li>• Odstraňte uvíznutý papír (viz „V zásobníku“ na straně 103).</li><li>• Vložte papír do zásobníku (viz „Vložení papíru do zásobníku“ na straně 43).</li></ul>
<b>Uviz. pap. uvnitř zařízení</b>	Došlo k uvíznutí papíru uvnitř zařízení.	Odstraňte uvíznutý papír (viz „Uvnitř zařízení“ na straně 105).
<b>Uvíznutý pap v [Zás. typ]</b>	V zásobníku uvízl papír.	Odstraňte uvíznutý papír (viz „Odstranění uvíznutého papíru“ na straně 103).
<b>Uviz. pap. v oblasti vyst.</b>	Došlo k uvíznutí papíru v oblasti výstupu.	Odstraňte uvíznutý papír (viz „Ve výstupní oblasti“ na straně 106).

# Vysvětlení zobrazených zpráv

Zpráva	Význam	Navrhovaná řešení
<b>V [typ zásobníku] došel papír</b>	V zásobníku není papír.	Vložte papír do zásobníku (viz „Vložení papíru do zásobníku“ na straně 43).

## Zprávy související s tonerem

Zpráva	Význam	Navrhovaná řešení
<ul style="list-style-type: none"><li>• <b>Nainst. kazetu</b></li><li>• <b>Instalujte kazetu s tonerem</b></li></ul>	Kazeta s tonerem není nainstalována.	Nainstalujte kazetu s tonerem.
<ul style="list-style-type: none"><li>• <b>Nekompatibilní [barva] toner</b></li><li>• <b>Nekompatibilní kazeta s tonerem</b></li></ul>	Kazeta s tonerem není vhodná pro vaše zařízení.	Nahradte odpovídající kazetu s tonerem originální kazetou Samsung.
<b>Neoriginální [barva] toner</b>	Tato kazeta s tonerem není originální kazeta Samsung.	Nahradte odpovídající kazetu s tonerem originální kazetou Samsung.

Zpráva	Význam	Navrhovaná řešení
<ul style="list-style-type: none"><li>• <b>Připravte toner</b></li><li>• <b>Připravte nov. kazetu</b></li></ul>	V uvedené kazetě zbývá malé množství toneru. Předpokládaná životnost kazety se blíží ke konci.	Připravte si novou náhradní kazetu. Kvalitu tisku můžete dočasně zlepšit opětovným rozprostřením toneru (viz „Rozprostření toneru“ na straně 80).

# Vysvětlení zobrazených zpráv

Zpráva	Význam	Navrhovaná řešení
<ul style="list-style-type: none"><li>• <b>Vymente toner</b></li><li>• <b>Vymenit nov. kazetu</b></li></ul>	Uvedená kazeta s tonerem téměř dosáhla konce své předpokládané životnosti. <sup>a</sup>	<ul style="list-style-type: none"><li>• Můžete vybrat možnost <b>Stop</b> nebo <b>Pokracovat</b>, jak je uvedeno na ovládacím panelu. Vyberete-li možnost <b>Stop</b>, tiskárna přestane tisknout a bez výměny kazety nemůžete dále tisknout. Vyberete-li možnost <b>Pokracovat</b>, tiskárna bude pokračovat v tisku, ale bez záruky kvality tisku. Kromě toho by mohlo dojít k vážnému poškození zařízení.</li><li>• Když se zobrazí tato zpráva, vyměňte kazetu s tonerem, aby kvalita tisku byla co nejlepší. Další použití kazety může způsobit problémy s kvalitou tisku (viz „Výměna kazety s tonerem“ na straně 82).</li></ul>
	Uvedená kazeta s tonerem dosáhla konce své předpokládané životnosti. <sup>a</sup> Zařízení by mohlo přestat tisknout.	Vyměňte kazetu s tonerem (viz „Výměna kazety s tonerem“ na straně 82).

a. Odhadovaná životnost kazety znamená předpokládanou nebo odhadovanou životnost kazety s tonerem, která označuje průměrnou kapacitu výtisků a je navržena podle ISO/IEC 19752 (viz „Dostupný spotřební materiál“ na straně 76). Počet stránek může ovlivňovat provozní prostředí, procento obrazové plochy, frekvence tisku, typ média, procento obrazové plochy a formát média. V kazetě může zbývat určité množství toneru, i když se objeví výzva k výměně kazety za novou a zařízení přestane tisknout.



Společnost Samsung nedoporučuje používat kazety s tonerem od jiných společností než Samsung, jako jsou například opakovaně plněné nebo přepracované kazety. Společnost Samsung nemůže zaručit kvalitu neoriginální kazety s tonerem. Záruka na toto zařízení se nevztahuje na servisní údržbu ani opravu poškození vyvolaného použitím jiné kazety s tonerem, než je kazeta od společnosti Samsung.

# Vysvětlení zobrazených zpráv

## Zprávy související se zásobníkem

Zpráva	Význam	Navrhovaná řešení
<b>Uvzl nebo dosel papír</b> <b>Otev./Zav.dvírka</b>	<ul style="list-style-type: none"> <li>Papír uvzl v podávací oblasti.</li> <li>V zásobníku není papír.</li> </ul>	<ul style="list-style-type: none"> <li>Odstraňte uvíznutý papír (viz „V zásobníku“ na straně 103).</li> <li>Vložte papír do zásobníku (viz „Vložení papíru do zásobníku“ na straně 43).</li> </ul>

## Zprávy související se sítí

Zpráva	Význam	Navrhovaná řešení
<b>Sitovy problem:</b> <b>Konflikt IP</b>	Nastavenou síťovou adresu IP používá jiný uživatel.	Zkontrolujte adresu IP a v případě potřeby ji znovu nastavte (viz „Tisk protokolu o síťové konfiguraci“ na straně 155).

Zpráva	Význam	Navrhovaná řešení
<b>Bezdratovy</b> <b>bezdratove site</b>	Bezdrátový modul není nainstalován.	Vypněte a znovu zapněte a zkuste tiskovou úlohu znovu. Pokud potíže přetrvávají, obraťte se na odborný servis.
<ul style="list-style-type: none"> <li><b>Problém s Bootp:</b> <b>Spustit aut. IP</b></li> <li><b>Problem DHCP:</b> <b>Spustit aut. IP</b></li> </ul>	Nastaly potíže se sítí.	Zmňte aut. IP.
<ul style="list-style-type: none"> <li><b>Problém s Bootp:</b> <b>Rekon. DHCP</b></li> <li><b>Problem DHCP:</b> <b>Rekon. DHCP</b></li> </ul>	Přiřazení adresy IP selhalo. To se stává, když je pro BOOTP/DHCP nastaveno Auto IP v aplikaci SyncThru™ Web Service.	Změňte metodu přiřazení adresy IP na DHCP/BOOTP nebo Statická. Pokud volbu nezměníte, server BOOTP/DHCP bude neustále požadovat přiřazení adresy IP.
<b>802.1x</b> <b>Chyba site</b>	Chyba ověření.	Zkontrolujte ověřovací protokol sítě. Pokud problém přetrvává, kontaktujte správce sítě.

# Vysvětlení zobrazených zpráv

## Různé zprávy

Zpráva	Význam	Navrhovaná řešení
<b>Nastavení barev Registrace</b>	Zařízení upravuje registraci barev.	Počkejte několik minut.
<b>Kalibrace hustoty obrazku...</b>	Zařízení provádí kalibraci hustoty obrazu.	Počkejte několik minut.
<b>Otevřený kryt Zavřete jej</b>	Kryt není pevně zavřený.	Zavřete kryt, až zaklapne na své místo.
<b>Sken. jedn. otevřena nebo papír uvízl ve vystupu</b>	Skenovací jednotka není bezpečně zajištěna nebo v oblasti skeneru uvízl papír.	<ul style="list-style-type: none"> <li>• Odstraňte uvíznutý papír (viz „Odstraňování zaseknutých originálů dokumentů“ na straně 98).</li> <li>• Zavřete kryt, až zaklapne na své místo.</li> </ul>
<b>Otevřený kryt skeneru.</b>	Kryt skeneru není pevně zavřený.	Zavřete kryt, až zaklapne na své místo.

Zpráva	Význam	Navrhovaná řešení
<b>Chyba [číslo chyby] Nainst. [barva] toner</b>	Uvedená kazeta s tonerem není nainstalována správně nebo je znečištěn konektor.	Přeinstalujte dvakrát nebo třikrát originální kazetu s tonerem Samsung, čímž se přesvědčíte, že je správně usazena. Zkuste také očistit konektor. Pokud problém přetrvává, obraťte se na zástupce autorizovaného servisu.
<b>Chyba [číslo chyby] Vyp. a zap. zar. Chyba [číslo chyby] Kontakt. servis</b>	Zařízení nelze ovládat.	Vypněte a znovu zapněte a zkuste tiskovou úlohu znovu. Pokud potíže přetrvávají, obraťte se na odborný servis.
<b>Blokovaný skener</b>	Skener je zablokovaný.	Vypněte a znovu zapněte zařízení. Pokud potíže přetrvávají, obraťte se na odborný servis.
<b>Nain. jed. pren. pasu</b>	Přenosový pás není nainstalován.	Nainstalujte originální přenosový pás Samsung.

# Vysvětlení zobrazených zpráv

Zpráva	Význam	Navrhovaná řešení
<b>Nekompatibilni pren. pas</b>	Přenosový pás v zařízení není pro vaše zařízení určen.	Nainstalujte originální součást Samsung určenou pro vaše zařízení.
<b>Není nain. Odpad. nádrž.</b>	Není nainstalován zásobník použitého toneru.	Nainstalujte originální zásobník použitého toneru Samsung.
<b>Zkontr. fax. linku</b>	Faxová linka není správně připojena k portu LINE.	Připojte faxovou linku k portu LINE, nikoli k portu EXT (viz „Pohled zezadu“ na straně 23).
<b>Nespravna tepl. mist. Presunte</b>	Zařízení se nachází v místnosti s nevhodnou teplotou.	Přesuňte zařízení do místnosti s vhodnou teplotou.
<b>Plny vyst. zas. Odstrante pap.</b>	Výstupní zásobník je plný. Nebo není čidlo nasměrováno dolů.	Po vyjmutí papíru z výstupního zásobníku bude zařízení pokračovat v tisku. Nebo se ujistěte, že je čidlo nasměrováno dolů. Pokud potíže přetrvávají, obraťte se na odborný servis.
<b>Pripr. novy pren. pas</b>	Životnost přenosového pásu již brzy vyprší.	Vyměňte přenosový pás za nový. Obraťte se na zástupce servisu.

Zpráva	Význam	Navrhovaná řešení
<b>Vym. za nový pren. pas</b>	Životnost přenosového pásu vypršela.	Vyměňte přenosový pás za nový. Obraťte se na zástupce servisu.
<b>Chyba pren. pasu</b>	Nelze ovládat přenosový pás.	Vypněte a znovu zapněte a zkuste tiskovou úlohu znovu. Pokud potíže přetrvávají, obraťte se na odborný servis.
<b>Pripr. novy Přenosový válec</b>	Životnost přenosového pásu již brzy vyprší.	Vyměňte přenosový pás za nový. Obraťte se na zástupce servisu.
<b>Vym. za nový Přenosový válec</b>	Životnost přenosového pásu vypršela.	Vyměňte přenosový pás za nový. Obraťte se na zástupce servisu.
<b>Vymente brzy fixaci</b>	Životnost fixační jednotky již brzy vyprší.	Vyměňte fixační jednotku za novou. Obraťte se na zástupce servisu.
<b>Vym. za nový fix. jed.</b>	Životnost fixační jednotky vypršela.	

# Vysvětlení zobrazených zpráv

Zpráva	Význam	Navrhovaná řešení
<b>Vymente/nainst. nad. odp. toneru</b>	Životnost zásobníku použitého toneru vypršela a tiskárna nebude tisknout, dokud nenainstalujete nový zásobník použitého toneru.	Vyměňte zásobník použitého toneru za originální zásobník použitého toneru společnosti Samsung.
<b>Pripr. nový Zobrazovací jednotka</b>	Životnost zobrazovací jednotky již brzy vyprší.	Vyměňte zobrazovací jednotku za novou. Obráťte se na zástupce servisu.
<b>Vymente za novou zobr. jednotku</b>	Životnost zobrazovací jednotky vyprší.	
<b>Nainstalujte zobrazovací jednotka</b>	Zobrazovací jednotka není nainstalovaná	
<b>Chyba [číslo chyby] Otevr./zavr.kryt</b>	Zobrazovací jednotka je nesprávně nainstalovaná nebo není kryt pevně zavřený.	Znovu nainstalujte zobrazovací jednotku, abyste ověřili, že je správně usazená. Zavřete kryt, až zaklapne na své místo.



# 5. Příloha

Tato kapitola obsahuje specifikace výrobku a informace týkající se platných předpisů.

- **Technické specifikace** 119
- **Právní předpisy** 129
- **Copyright** 143

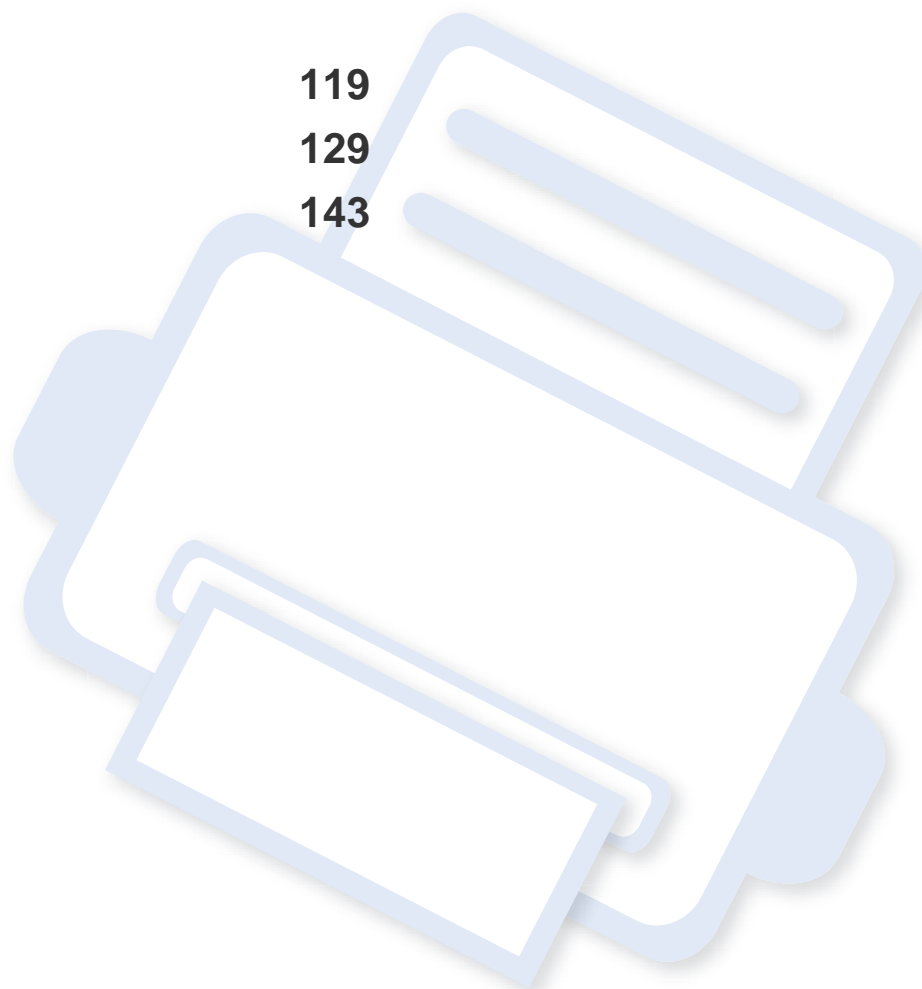

# Technické specifikace

## Všeobecné specifikace



Níže uvedené technické údaje se mohou změnit bez předchozího upozornění. Případné změny v informacích naleznete na webových stránkách [www.samsung.com](http://www.samsung.com).

Položky		Popis	
Rozměry	Šířka x délka x výška	CLX-330x Series CLX-330xW Series	406 x 362 x 288,6 mm
		CLX-330xFN Series CLX-330xFW Series	406 x 362 x 333,5 mm
Gramáž	Zařízení se spotřebními materiály	CLX-330x Series CLX-330xW Series	12,80 kg
		CLX-330xFN Series CLX-330xFW Series	13,96 kg

# Technické specifikace

	Položky	Popis	
Hladina hluku <sup>a</sup>	Pohotovostní režim	Hladina okolního hluku	
	Režim tisku	Barevný tisk	Méně než 46 dB(A)
		Černobílý tisk	Méně než 48 dB(A)
	Režim kopírování	Skleněná deska skeneru	Méně než 52 dB(A)
		Podavač dokumentů	Méně než 53 dB(A)
	Režim skenování	Skleněná deska skeneru	Méně než 51 dB(A)
Podavač dokumentů		Méně než 51 dB(A)	
Teplota	Provoz	10 až 32 °C	
	Skladování (v balení)	0 až 40 °C	
Vlhkost	Provoz	20 až 80% RV	
	Skladování (v balení)	10 až 90 % RV	
Napájení <sup>b</sup>	110voltové modely	Střídavý proud 110-127 V	
	220voltové modely	Střídavý proud 220-240 V	

# Technické specifikace

	Položky	Popis
Příkon	Průměrný provozní režim	Méně než 290 W
	Pohotovostní režim	Méně než 60 W
	Úsporný režim	<ul style="list-style-type: none"><li>• <b>CLX-330x Series:</b> Méně než 1,2 W</li><li>• <b>CLX-330xW Series:</b> Méně než 1,7 W</li><li>• <b>CLX-330xFN Series:</b> Méně než 1,6 W</li><li>• <b>CLX-330xFW Series:</b> Méně než 2,1 W</li></ul>
	Režim vypnutí	Méně než 0,45 W
Bezdrátový <sup>c</sup>	Modul	SPW-B4319S

a. Hladina akustického tlaku, ISO 7779. Testovaná konfigurace: základní instalace zařízení, papír formátu A4, jednostranný tisk.

b. Správné napětí (V), frekvenci (Hz) a proud (A) pro toto zařízení naleznete na typovém štítku.

c. Pouze bezdrátové modely (viz „Funkce podle modelů“ na straně 7).

# Technické specifikace

## Specifikace tiskových médií

Typ	Formát	Rozměry	Gramáž tiskového média / Kapacita <sup>a</sup>
			Zásobník
Obyčejný papír	Letter	216 x 279 mm	60 až 85 g/m <sup>2</sup>
	Legal	216 x 356 mm	• 150 listů 75 g/m <sup>2</sup>
	US Folio	216 x 330 mm	
	A4	210 x 297 mm	
	Oficio	216 x 343 mm	
	JIS B5	182 x 257 mm	
	ISO B5	176 x 250 mm	
	Executive	184 x 267 mm	
	A5	148 x 210 mm	
	A6	105 x 148 mm	
Silný papír	Viz část Obyčejný papír	Viz část Obyčejný papír	86 až 120 g/m <sup>2</sup> • 5 listů
Slabý papír	Viz část Obyčejný papír	Viz část Obyčejný papír	60 až 70 g/m <sup>2</sup> • 150 listů 60 g/m <sup>2</sup>

# Technické specifikace

Typ	Formát	Rozměry	Gramáž tiskového média / Kapacita <sup>a</sup>
			Zásobník
Bavlněný	Viz část Obyčejný papír	Viz část Obyčejný papír	75 až 90 g/m <sup>2</sup> • 150 listů 75 g/m <sup>2</sup>
Barevný, Předtištěný, Recyklovaný	Viz část Obyčejný papír	Viz část Obyčejný papír	60 až 85 g/m <sup>2</sup> • 150 listů 75 g/m <sup>2</sup>
Štítky <sup>b</sup>	Letter, Legal, Oficio, US Folio, A4, JIS B5, ISO B5, Executive, A5	Viz část Obyčejný papír	120 až 150 g/m <sup>2</sup> • 5 listů
Kartičky	Letter, Legal, Oficio, US Folio, A4, JIS B5, ISO B5, Executive, A5, Postcard 4x6	Viz část Obyčejný papír	121 až 163 g/m <sup>2</sup> • 5 listů
Kancelářský papír	Viz část Obyčejný papír	Viz část Obyčejný papír	105 až 120 g/m <sup>2</sup> • 10 listů
Archivní papír	Viz část Obyčejný papír	Viz část Obyčejný papír	70 až 90 g/m <sup>2</sup> • 100 listů
Lesklý fotografický papír, Matný fotografický papír	Letter, A4 Postcard 4x6	Viz část Obyčejný papír	111 až 220 g/m <sup>2</sup> • 1 listů

# Technické specifikace

Typ	Formát	Rozměry	Gramáž tiskového média / Kapacita <sup>a</sup>
			Zásobník
<b>Minimální rozměr (vlastní)</b>		76 x 152 mm	60 až 120 g/m <sup>2</sup>
<b>Maximální rozměr (vlastní)</b>		216 x 356 mm	

a. Maximální kapacita závisí na gramáži tiskového média, jeho tloušťce a na podmínkách okolního prostředí.

b. Hladkost štítků používaných v tomto zařízení je 100 až 250 (Sheffield). Jedná se o číselnou úroveň hladkosti.



Média s gramáží nad 120 g/m<sup>2</sup> vkládejte do zásobníku jednotlivě.

# Technické specifikace

## Požadavky na systém

### Microsoft® Windows®

Operační systém	Požadavek (doporučeno)		
	CPU	RAM	Volné místo na pevném disku
<b>Windows® XP</b>	Intel® Pentium® III 933 MHz (Pentium IV 1 GHz)	128 MB (256 MB)	1,5 GB
<b>Windows Server® 2003</b>	Intel® Pentium® III 933 MHz (Pentium IV 1 GHz)	128 MB (512 MB)	1,25 GB až 2 GB
<b>Windows Server® 2008</b>	Intel® Pentium® IV 1 GHz (Pentium IV 2 GHz)	512 MB (2 GB)	10 GB
<b>Windows Vista®</b>	Intel® Pentium® IV 3 GHz	512 MB (1 GB)	15 GB
<b>Windows® 7</b>	Intel® Pentium® IV 1 GHz 32bitový nebo 64bitový procesor nebo vyšší	1 GB (2 GB)	16 GB
	<ul style="list-style-type: none"><li>• Podpora grafických karet DirectX® 9 s pamětí 128 MB (pro povolení tématu Aero).</li><li>• Jednotka DVD-R/W</li></ul>		
<b>Windows Server® 2008 R2</b>	Procesory Intel® Pentium® IV 1 GHz (x86) nebo 1,4 GHz (x64) (2 GHz či rychlejší)	512 MB (2 GB)	10 GB

# Technické specifikace



- Minimálním požadavkem pro všechny operační systémy Windows je aplikace Internet Explorer 6.0 nebo novější.
- Software mohou instalovat uživatelé s oprávněním správce.
- Služba **Windows Terminal Services** je kompatibilní se zařízením.

## Macintosh

Operační systém	Požadavek (doporučeno)		
	CPU	RAM	Volné místo na pevném disku
<b>Mac OS X 10.4</b>	<ul style="list-style-type: none"><li>• Procesory Intel®</li><li>• PowerPC G4 / G5</li></ul>	<ul style="list-style-type: none"><li>• 128 MB pro počítače Mac s procesorem PowerPC (512 MB)</li><li>• 512 MB pro počítače Mac s procesorem Intel (1 GB)</li></ul>	1 GB
<b>Mac OS X 10.5</b>	<ul style="list-style-type: none"><li>• Procesory Intel®</li><li>• 867 MHz nebo rychlejší Power PC G4/G5</li></ul>	512 MB (1 GB)	1 GB
<b>Mac OS X 10.6</b>	<ul style="list-style-type: none"><li>• Procesory Intel®</li></ul>	1 GB (2 GB)	1 GB
<b>Mac OS X 10.7</b>	<ul style="list-style-type: none"><li>• Procesory Intel®</li></ul>	2 GB	4 GB

# Technické specifikace

## Linux

Položky	Požadavky
<b>Operační systém</b>	Redhat® Enterprise Linux WS 4, 5 (32/64bitový) Fedora 5-13 (32/64bitový) SuSE Linux 10.1 (32 bitový) OpenSuSE® 10.2, 10.3, 11.0, 11.1, 11.2 (32/64bitový) Mandriva 2007, 2008, 2009, 2009.1, 2010 (32/64bitový) Ubuntu 6.06, 6.10, 7.04, 7.10, 8.04, 8.10, 9.04, 9.10, 10.04 (32/64bitový) SuSE Linux Enterprise Desktop 10, 11 (32/64bitový) Debian 4.0, 5.0 (32/64bitový)
<b>CPU</b>	Pentium IV 2.4 GHz (Intel Core™2)
<b>RAM</b>	512 MB (1 GB)
<b>Volné místo na pevném disku</b>	1 GB (2 GB)

# Technické specifikace

## Síťové prostředí

 Pouze síťové a bezdrátové modely (viz „Funkce podle modelů“ na straně 7).

Chcete-li zařízení používat jako síťové zařízení, bude nutné nastavit síťové protokoly. Následující tabulka obsahuje síťová prostředí podporovaná zařízeními.

Položky	Technické specifikace
<b>Síťové rozhraní</b>	<ul style="list-style-type: none"><li>• Ethernet 10/100 Base-TX Wired Lan</li><li>• 802.11b/g/n bezdrátová LAN</li></ul>
<b>Síťový operační systém</b>	<ul style="list-style-type: none"><li>• Windows® XP, Windows Server® 2003, Windows Vista®, Windows® 7, Windows Server® 2008 R2</li><li>• Různé operační systémy Linux</li><li>• Mac OS X 10.4 ~ 10.7</li></ul>
<b>Síťové protokoly</b>	<ul style="list-style-type: none"><li>• TCP/IPv4</li><li>• DHCP, BOOTP</li><li>• DNS, WINS, Bonjour, SLP, UPnP</li><li>• Standardní tisk TCP/IP (RAW), LPR, IPP, WSD</li><li>• SNMPv 1/2/3, HTTP</li><li>• TCP/IPv6 (DHCP, DNS, RAW, LPR, SNMPv 1/2/3, HTTP)</li></ul>
<b>Zabezpečení bezdrátové sítě</b>	<ul style="list-style-type: none"><li>• Ověřování: Otevřený systém, sdílený klíč, WPA Personal, WPA2 Personal (PSK)</li><li>• Šifrování: WEP64, WEP128, TKIP, AES</li></ul>

# Právní předpisy

Toto zařízení je vyvinuto pro běžné pracovní prostředí a bylo mu uděleno několik zákonných certifikátů.

## Prohlášení o bezpečnosti laserového zařízení

Tiskárna vyhovuje americkému nařízení DHHS 21 CFR, podle kapitoly 1 odstavce J pro laserová zařízení třídy I (1). Jinde ve světě má osvědčení pro laserová zařízení třídy I a vyhovuje požadavkům normy IEC 60825-1:2007.

Laserová zařízení třídy I nejsou považována za nebezpečná. Laserový systém a tiskárna jsou navrženy tak, aby v průběhu používání zařízení, při jeho údržbě nebo servisních pracích nebyl nikdo vystaven laserovému záření nad úroveň třídy I.

## Varování

Je-li ochranný kryt jednotky laseru a skeneru sejmutý, nikdy zařízení nepoužívejte ani neprovádějte jeho opravy. Odražený paprsek, přestože není viditelný, vám může poškodit zrak.

Při používání zařízení je třeba vždy dbát následujících bezpečnostních pokynů, čímž snížíte nebezpečí vzniku požáru, úrazu elektrickým proudem či jiného úrazu.

	CAUTION - CLASS 3B, INVISIBLE LASER RADIATION WHEN OPEN. AVOID EXPOSURE TO THE BEAM.
	DANGER - INVISIBLE LASER RADIATION WHEN OPEN. AVOID DIRECT EXPOSURE TO BEAM.
	DANGER - KLASSE 3B, UNSICHTBARE LASERSTRAHLUNG, WENN OFFEN. STRAHLENAUSSETZUNG VERMEIDEN.
	VORSICHT - UNSICHTBARE LASERSTRAHLUNG KLASSE 3 B, WENN ABDECKUNG GEÖFFNET, NICHT DEM STRAHL AUSSETZEN.
	ATTENZIONE - CLASSE 3B, RADIZIONI LASER INVISIBILI CON IL DISPOSITIVO APERTO. EVITARE L'ESPOSIZIONE AL RAGGIO.
	PRECAUCIÓN - RADIACIÓN LÁSER INVISIBLE DE CLASE 3B PRESENTE AL ABRIR, EVITE LA EXPOSICIÓN AL HAZ.
	PERIGO - CLASSE 3B, RADIÇÃO LASER INVISÍVEL AO ABRIR, EVITE EXPOSIÇÃO DIRECTA AO FEIXE.
	GEVAAR - KLASSE 3B, ONZICHTBARE LASERSTRALING INDIEN GEOPEND. VERMIJD BLOOTSTELLING AAN DE STRAAL.
	ADVARSEL - KLASSE 3B, USYNLIG LASERSTRÅLING VED ÅBNING, UNDGÅ UDSÆTTELSE FOR STRÅLING.
	ADVARSEL - KLASSE 3B, USYNLIG LASERSTRÅLING NÅR DEKSEL ÅPNES, UNNGÅ EKSPONERING FOR STRÅLEN.
VARNING - KLASSE 3B OSYNLIG LASERSTRÅLNING NÅR DENNA DEL ÅR ÖPPNAD, STRÅLEN ÅR FARLIG.	
VAROITUS - LUOKAN 3B NÄKYMÄTTÖMÄLLE LASER-SÄTEILYÄ AVATTUNA, VÄLTÄ ALTISTUMISTA SÄTEELLE.	
注意 - CLASS 3B. 严禁打开, 以免被不可见激光辐射泄漏灼伤	
주의 - 열리면 등급 3B 비가시 레이저 방사선 이 방출됩니다. 광선에 노출을 피하십시오.	

# Právní předpisy

## Bezpečnostní informace týkající se ozónu



Intenzita emisí ozónu u tohoto produktu je nižší než 0,1 ppm. Vzhledem k tomu, že ozón je těžší než vzduch, umístěte produkt na dobře větrané místo.

## Bezpečnost – rtuť



Obsahuje rtuť, expozice v souladu s místními, státními a federálními předpisy. (pouze pro USA)

## Úspora elektrické energie



Zařízení je vybaveno zdokonaleným systémem úspory elektrické energie, který snižuje spotřebu zařízení v době, kdy se nepoužívá.

Když tiskárna delší dobu nepřijímá data, spotřeba energie se automaticky sníží.

ENERGY STAR a značka ENERGY STAR jsou registrované známky v USA.

Více informací o programu ENERGY STAR naleznete na stránkách <http://www.energystar.gov>.

V případě modelů s certifikací ENERGY STAR bude na zařízení etiketa ENERGY STAR. Zkontrolujte, zda má vaše zařízení certifikaci ENERGY STAR.

## Recyklace



Obal tohoto zařízení likvidujte způsobem šetrným k životnímu prostředí nebo jej recyklujte.

## Pouze pro Čínu

### 回收和再循环

为了保护环境，我公司已经为废弃的产品建立了回收和再循环系统。我们会为您提供回收同类废旧产品的服务。当您废弃您正在使用的产品时，请您及时与授权耗材更换中心取得联系，我们会及时为您提供服务。

### 中国能效标识

型号	能效等级	典型能耗 (kW·h)
CLX-3306	1	1.30
CLX-3306W	1	1.30
CLX-3306FN	1	1.40
CLX-3306FW	1	1.40

依据国家标准 GB 25956-2010

## Správná likvidace tohoto výrobku (odpadní elektrická a elektronická zařízení)

### (Platí v Evropské unii a dalších evropských zemích se samostatnými systémy sběru odpadu)



Toto označení na výrobku, jeho příslušenství nebo dokumentaci znamená, že výrobek a jeho elektronické příslušenství (například nabíječku, náhlavní sadu, kabel USB) je po skončení životnosti zakázáno likvidovat jako běžný komunální odpad. Možným negativním dopadům na životní prostředí nebo lidské zdraví způsobeným nekontrolovanou likvidací zabráníte oddělením zmíněných produktů od ostatních typů odpadu a jejich zodpovědnou recyklací za účelem udržitelného využívání druhotných surovin.

Uživatelé z řad domácností by si měli od prodejce, u něhož produkt zakoupili, nebo u příslušného městského úřadu vyžádat informace, kde a jak mohou tyto výrobky odevzdat k bezpečné ekologické recyklaci.

Firemní uživatelé by se měli obrátit na svého dodavatele a zkontrolovat podmínky své kupní smlouvy. Tento výrobek a jeho elektronické příslušenství nesmí být likvidovány spolu s ostatním průmyslovým odpadem.

# Právní předpisy

## (Pouze pro USA)

Nepotřebnou elektroniku odevzdejte do schváleného recyklačního střediska. Chcete-li najít nejbližší recyklační středisko, navštivte naše webové stránky: [www.samsung.com/recyclingdirect](http://www.samsung.com/recyclingdirect) Nebo zavolejte na číslo (877) 278 - 0799

## Pouze pro Tchaj-wan

### 警告

本電池如果更換不正確會有爆炸的危險  
請依製造商說明書處理用過之電池

## Vyzařování rádiových vln

## Informace komise FCC pro uživatele

Toto zařízení vyhovuje Části 15 směrnice FCC. Jeho provoz se řídí následujícími dvěma podmínkami:

- toto zařízení nesmí způsobovat škodlivé rušení a
- toto zařízení musí být schopné přijímat jakékoli rušení, včetně takového, které může způsobovat jeho nežádoucí provoz.

Toto zařízení bylo podrobena testům a vyhovuje omezením pro digitální zařízení třídy B podle části 15 směrnice komise FCC. Tato omezení zajišťují přiměřenou ochranu proti škodlivému rušení vyskytujícímu se při instalaci v obytném prostředí. Zařízení vytváří, využívá a může vyzařovat vysokofrekvenční kmitočty. Při nedodržení pokynů pro instalaci a používání může způsobit rušení rádiového spojení. Nelze však zaručit, že k rušení přesto nedojde. Pokud zařízení způsobuje rušení příjmu rozhlasu nebo televize, což lze zjistit jeho zapnutím a vypnutím, doporučuje se uživatelům eliminovat rušení jedním nebo více z následujících opatření:

- Přesměrujte nebo přemístěte anténu pro příjem.
- Zvětšete vzdálenost mezi zařízením a přijímačem.
- Připojte zařízení do zásuvky v jiném obvodu, než do kterého je zapojen přijímač.
- Požádejte o pomoc prodejce nebo zkušeného rádiového nebo televizního technika.



Změny nebo úpravy, které nejsou výslovně schváleny výrobcem odpovědným za splnění podmínek provozu, by mohly zrušit platnost oprávnění uživatele k provozu tohoto zařízení.

## Směrnice o rušení rádiových vln pro Kanadu

Toto zařízení nepřekračuje omezení třídy B pro vyzařování rádiových vln digitálním zařízením, jak je uvedeno v normě pro zařízení způsobující rušení vln s názvem Digital Apparatus, ICES-003 vydané organizací Industry and Science Canada.

Cet appareil numérique respecte les limites de bruits radioélectriques applicables aux appareils numériques de Classe B prescrites dans la norme sur le matériel brouilleur: « Appareils Numériques », ICES-003 édictée par l'Industrie et Sciences Canada.

## United States of America

## Federální komise pro komunikace (FCC)

### Záměrně vysílající zařízení dle Části 15 FCC

V této tiskárně může být přítomno (vestavěno) nízkovýkonné rádiové zařízení typu LAN (bezdrátové radiofrekvenční – RF – komunikační zařízení), pracující ve vlnovém pásmu 2,4 GHz / 5 GHz. Tato část je relevantní pouze tehdy, jsou-li tato zařízení k dispozici. Přítomnost bezdrátových zařízení zjistíte na štítku systému.

Bezdrátová zařízení, která mohou být nainstalována v systému, jsou určena pouze k použití ve Spojených státech amerických, pokud je na štítku systému uvedeno identifikační číslo FCC.

Pro použití bezdrátového zařízení blízko těla (toto nezahrnuje končetiny) stanovil úřad FCC obecný odstup bezdrátového zařízení a těla na vzdálenost 20 cm. Pokud jsou bezdrátová zařízení zapnutá, mělo by být toto zařízení používáno více než 20 cm od těla. Výkon bezdrátového zařízení nebo bezdrátových zařízení, která mohou být zabudována v tiskárně, je dostatečně pod aktuálními hodnotami vystavení vysokofrekvenční energii, které stanovuje úřad FCC.

Tento vysílač nesmí být společně umístěn nebo provozován ve spojení s žádnou jinou anténou nebo vysílačem.

Provoz tohoto zařízení se řídí následujícími dvěma podmínkami: (1) Toto zařízení nesmí způsobovat škodlivé rušení a (2) toto zařízení musí být schopné přijímat jakékoli rušení, včetně takového, které může způsobovat jeho nežádoucí provoz.



Údržba bezdrátových zařízení nesmí být prováděna uživatelem. Zařízení nijak neupravujte. Při úpravě bezdrátového zařízení může zaniknout oprávnění k jeho dalšímu provozování. Pro servisní služby kontaktujte výrobce.

## Vyjádření FCC k použití bezdrátových sítí LAN



Při instalaci a provozování této kombinace vysílače a antény může být v blízkosti nainstalované antény překročen povolený expoziční limit 1 mW/cm<sup>2</sup> pro vysokofrekvenční záření. Proto musí uživatel vždy udržovat minimální vzdálenost 20 cm od antény. Toto zařízení nelze umístit společně s jiným vysílačem a vysílací anténou.

## Pouze pro Rusko

AB57



Минсвязи России



## Pouze pro Německo

Das Gerät ist nicht für die Benutzung am Bildschirmarbeitsplatz gemäß BildscharbV vorgesehen.

## Pouze pro Turecko

- RoHS  
EEE Yönetmeliğine Uygundur.  
This EEE is compliant with RoHS.
- Bu ürünün ortalama yaşam süresi 7 yıl, garanti süresi 2 yıldır.

## Pouze pro thajština

This telecommunication equipment conforms to NTC technical requirement.

## Pouze pro Kanadu

Tento výrobek splňuje platné technické specifikace komise Industry Canada. / Le present materiel est conforme aux specifications techniques applicables d'Industrie Canada.

Číslo REN (Ringer Equivalence Number) označuje maximální počet zařízení, které lze připojit k telefonickému rozhraní. Koncové připojení na rozhraní se může skládat z libovolné kombinace zařízení za předpokladu, že součet čísel REN všech zařízení nepřekročí hodnotu 5. / L'indice d'équivalence de la sonnerie (IES) sert à indiquer le nombre maximal de terminaux qui peuvent être raccordés à une interface téléphonique. La terminaison d'une interface peut consister en une combinaison quelconque de dispositifs, à la seule condition que la somme d'indices d'équivalence de la sonnerie de tous les dispositifs n'excede pas cinq.

## Označení faxu

Nařízení Telephone Consumer Protection Act z roku 1991 označuje za protiprávní, aby kdokoli používal počítač či jiné elektronické zařízení k odesílání faxových zpráv, které na horním či dolním okraji každé stránky nebo na první stránce přenosu neobsahují následující informace:

- 1 datum a čas přenosu,
- 2 identifikaci podniku, právnické či fyzické osoby odesílající zprávu,
- 3 telefonní číslo odesílajícího zařízení, podniku či osoby.

Společnost poskytující telekomunikační služby může změnit své komunikační vybavení, způsob nebo postup jeho používání, je-li tato změna nutná pro poskytování jejích služeb, a není-li v rozporu s částí 68 požadavků a směrnic komise FCC. Pokud lze důvodně předpokládat, že takové změny způsobí nekompatibilitu některých koncových zařízení zákazníka s komunikačním zařízením telekomunikační společnosti, nebo že bude třeba na koncovém zařízení provést dodatečné úpravy, nebo změna jinak materiálně ovlivní používání nebo výkon koncového zařízení, zákazník by měl obdržet písemnou zprávu, která mu umožní zachovat nepřetržité fungování odebíraných služeb

## Číslo Ringer Equivalence Number

Číslo Ringer Equivalence Number a registrační číslo FCC tohoto zařízení jsou uvedeny na nálepce umístěné na dolní či zadní stěně zařízení. V některých případech může telefonní společnost tato čísla požadovat.

Číslo Ringer Equivalence Number (REN) je měřítkem zatížení telefonní linky a slouží k určení, zda jste linku nepřetížili. Instalace několika typů zařízení na jednu telefonní linku může způsobit potíže při volání a přijímání hovorů, zvláště mohou nastat potíže se zvoněním při příchozích hovorech. Součet čísel REN všech zařízení připojených k jedné telefonní lince by měl být menší než 5, aby bylo možné požadovat kvalitní fungování služeb telefonní společnosti. Pro některé telefonní linky může být i součet 5 příliš vysoký. Pokud nějaké telefonní zařízení nefunguje správně, ihned jej odpojte od telefonní sítě, aby nepoškodilo telefonní linku.

Toto zařízení je v souladu s částí 68 požadavků a směrnic komise FCC a požadavky přijatými radou ACTA. V zadní části tohoto zařízení je umístěn štítek obsahující kromě jiných informací identifikační číslo výrobku ve formátu US:AAAEQ##TXXXX. Na vyžádání je třeba toto číslo poskytnout telekomunikační společnosti.



Požadavky komise FCC obsahují ustanovení, že změny tohoto zařízení, které nejsou explicitně povoleny výrobcem zařízení, mohou vést k zániku platnosti oprávnění, aby uživatel zařízení dále používal. V případě, že koncové zařízení způsobí poškození telefonní sítě, měla by telekomunikační společnost upozornit zákazníka, že poskytování služeb může být ukončeno. V případech, kdy předběžné upozornění nelze provést, může společnost poskytování služeb dočasně přerušit, jsou-li splněny následující podmínky:

- a** urychleně informuje zákazníka.
- b** dá zákazníkovi příležitost k nápravě potíží se zařízením.
- c** informuje zákazníka o jeho právu podat stížnost ke komisi Federal Communication Commission podle postupu popsáno v části 68, odstavci E požadavků a směrnic komise FCC.

## Měli byste si být vědomi i následujících skutečností:

- Zařízení není určeno k připojení k systému digitální pobočkové ústředny.
- Chcete-li na stejné lince se zařízením používat počítačový nebo faxový modem, mohou u všech připojených zařízení nastat potíže s přenosem a přijímáním faxů. Doporučujeme, aby na jedné telefonní lince se zařízením nebylo používáno žádné jiné zařízení, kromě běžného telefonního přístroje.
- Žijete-li v oblasti, kde je zvýšený výskyt blesků nebo nárazů elektrického proudu, doporučujeme instalaci přepěťové ochrany na přívod elektrického proudu i na telefonní linku. Přepěťovou ochranu zakoupíte u prodejce zařízení nebo ve specializovaném obchodě s telekomunikační technikou.
- Před programováním a testováním volání na nouzová čísla použijte číslo dispečera pohotovostních služeb a oznamte mu, že se chystáte čísla testovat. Dispečer vám poskytne další informace o správném testování pohotovostních čísel.
- Používání zařízení nelze platit mincemi. Zařízení nemůže být použito na společné přípojce.
- Zařízení je vybaveno magnetickým připojením pro naslouchadla pro neslyšící.

Zařízení lze bezpečně připojit k telefonní síti pomocí standardní modulární zástrčky USOC RJ-11C.

## Výměna originální zástrčky (pouze pro Velkou Británii)

### Důležité

Prívod elektrického proudu tohoto zařízení je opatřen standardní zástrčkou (BS 1363) pro 13 A a má pojistku na 13 A. Pojistku je při výměně nutno nahradit správnou pojistkou 13 A. Potom vraťte zpět kryt pojistky. Ztratíte-li kryt pojistky, nepoužívejte zástrčku, dříve než získáte nový kryt.

Obraťte se na prodejce, od něhož jste zařízení zakoupili.

Zástrčka 13 A je nejpoužívanější zástrčkou ve Velké Británii, měla by proto vyhovovat. V některých – zvláště starších – budovách ovšem nejsou běžné zásuvky na 13 A. Musíte zakoupit vhodný adaptér. Připojenou zástrčku nikdy neodstraňujte.



Pokud odříznete zalisovanou zástrčku, urychleně se jí zbavte. Takovou zástrčku nelze znovu napojit. Pokud se ji pokusíte zapojit do zásuvky, můžete si způsobit úraz elektrickým proudem.

### Důležité varování



Zařízení musí být uzemněno.

Vodiče v elektrické přípojce jsou označeny následujícími barvami:

- **Zelená a žlutá:** zemnicí vodič
- **Modrá:** nulový vodič
- **Hnědá:** fázový vodič

Pokud barvy vodiče hlavního prívodu neodpovídají barvám zástrčky, postupujte takto:

Žlutozelený vodič připojte ke kolíku označenému písmenem E nebo bezpečnostním symbolem zemnění nebo ke kolíku označenému žlutou a zelenou barvou nebo pouze zeleně.

Modrý vodič připojte ke kolíku označenému písmenem N nebo černou barvou.

Hnědý vodič připojte ke kolíku označenému písmenem L nebo červenou barvou.

V zásuvce, adaptéru či na rozvodné desce musí být pojistka 13 A.

## Prohlášení o shodě (evropské země)

### Osvědčení a certifikáty

Tímto společnost Samsung Electronics prohlašuje, že tento produkt [CLX-330x Series] vyhovuje základním požadavkům a dalším relevantním ustanovením Směrnice o nízkonapěťových zařízeních (2006/95/ES), Směrnice o elektromagnetické kompatibilitě (2004/108/ES).



Tímto společnost Samsung Electronics prohlašuje, že tento produkt [CLX-330xFN Series/CLX-330xW Series/CLX-330xFW Series] vyhovuje základním požadavkům a dalším relevantním ustanovením směrnice R&TTE 1999/5/ES.

Prohlášení o shodě si můžete prohlédnout na adrese [www.samsung.com](http://www.samsung.com), přejděte na odkaz Podpora > Stažení softwaru a zadejte název své tiskárny (MFP), abyste mohli procházet dokumenty EUDoC.

**1. ledna 1995:** Směrnice Rady 2006/95/EC o harmonizaci zákonů členských států týkajících se elektrických zařízení nízkého napětí.

**1. ledna 1996:** Směrnice Rady 2004/108/EC o harmonizaci zákonů členských států týkajících se elektromagnetické kompatibility.

**9. března 1999:** Směrnice Rady 1999/5/EC o rádiových zařízeních a telekomunikačních koncových zařízeních a vzájemném uznávání jejich shody. Plné znění s definicí odpovídajících směrnic a uvedených norem získáte od místního zástupce společnosti Samsung Electronics Co., Ltd.

### Certifikáty EC

Certifikát podle směrnice 1999/5/EC o rádiových zařízeních a telekomunikačních terminálových zařízeních (FAX).

Tento výrobek společnosti Samsung je opatřen vlastním certifikátem Samsung pro celoevropské připojení samostatného terminálu k analogové veřejné telefonní síti (PSTN) v souladu se směrnicí 1999/5/EC. Výrobek je určen pro připojení k národním veřejným telefonním sítím a ke kompatibilním pobočkovým ústřednám v evropských zemích.

V případě potíží nejprve kontaktujte laboratoř Euro QA Lab společnosti Samsung Electronics Co., Ltd.

Výrobek vyhovuje standardům TBR21. Institut European Telecommunication Standards Institute (ETSI) vydal pro usnadnění používání koncových zařízení, které vyhovují tomuto standardu, dokument EG 201 121 obsahující další požadavky zajišťující kompatibilitu koncových zařízení TBR21 v síti. Výrobek je vyroben v souladu se všemi relevantními předpisy tohoto dokumentu a plně mu vyhovuje.

# Právní předpisy

## Evropské osvědčení pro rádiová zařízení (pro výrobky vybavené rádiovými zařízeními schválenými v EU)

V této tiskárně může být přítomno (vestavěno) nízkovýkonné rádiové zařízení typu LAN (bezdrátové radiofrekvenční – RF – komunikační zařízení), pracující ve vlnovém pásmu 2,4 / 5 GHz. Toto zařízení je určeno pro použití v domácnosti nebo kancelářích. Tato část je relevantní pouze tehdy, jsou-li tato zařízení k dispozici. Přítomnost bezdrátových zařízení zjistíte na štítku systému.



Bezdrátová zařízení, která mohou být přítomna ve vašem systému, jsou způsobilá pro použití v zemích Evropské unie nebo přidružených oblastech pouze tehdy, jsou-li opatřena značkou CE s registračním číslem autorizované osoby a výstražným symbolem na štítku systému.

Dodávaný výkon bezdrátového zařízení nebo bezdrátových zařízení, které mohou být zabudovány ve vaší tiskárně, je pod mezními hodnotami vystavení RF dle stanovení Evropskou komisí ve směrnici R&TTE.

### Evropské státy, které splňují bezdrátové limity:

Země EU

### Evropské státy s omezeným použitím:

EU

Ve Francii se toto zařízení smí používat pouze v budovách.

Země EEA/EFTA

V současnosti neexistují žádná omezení.

## Pouze Izrael

מס' אישור אלחוטי של משרד התקשורת הוא 51-29003  
אסור להחליף את האנטנה המקורית של המכשיר,  
ולא לעשות בו כל שינוי טכני אחר.

## Prohlášení o shodě

### Směrnice o bezdrátových zařízeních

V této tiskárně může být přítomno (vestavěno) nízkovýkonné rádiové zařízení typu LAN (bezdrátové radiofrekvenční – RF – komunikační zařízení), pracující ve vlnovém pásmu 2,4 GHz / 5 GHz. Následující část je obecný přehled bodů, které je nutné zohlednit při provozování bezdrátových zařízení.

# Právní předpisy

Dodatečná omezení, upozornění a záležitosti pro určité země jsou uvedeny v částech věnovaných dané zemi (nebo v částech pro skupiny zemí).

Bezdrátová zařízení ve vašem systému mohou být použita pouze v zemích určených dle označení schválení pro rádiová zařízení na jmenovitém štítku zařízení. Jestliže země, ve které budete bezdrátové zařízení používat, není v seznamu uvedena, kontaktujte pro požadavky svou místní agenturu pro schvalování rádiových zařízení. Bezdrátová zařízení jsou přísně regulována a použití nemusí být povoleno.

Výkon vašeho bezdrátového zařízení nebo bezdrátových zařízení, která mohou být zabudována ve vaší tiskárně, je pod aktuálně známými hodnotami vystavení RF. Vzhledem k tomu, že bezdrátová zařízení (která mohou být zabudována ve vaší tiskárně) vydávají méně energie, než je povoleno v bezpečnostních normách a doporučeních rádiové frekvence, výrobce se domnívá, že použití těchto zařízení je bezpečné. Bez ohledu na úroveň výkonu je třeba během běžného provozu dbát na minimalizaci kontaktu s lidmi.

Pro použití bezdrátového zařízení blízko těla (toto nezahrnuje končetiny) je obvyklé oddělení bezdrátového zařízení a těla na vzdálenost 20 cm. Jestliže jsou bezdrátová zařízení zapnuta a probíhá přenášení, mělo by být toto zařízení používáno více než 20 cm od těla.

Tento vysílač nesmí být společně umístěn nebo provozován ve spojení s žádnou jinou anténou nebo vysílačem.

Některé poměry vyžadují omezení pro bezdrátová zařízení. Příklady běžných omezení jsou uvedeny níže:



Vysokofrekvenční bezdrátová komunikace může kolidovat s vybavením komerčních letadel. Aktuální letecké předpisy vyžadují vypnutí bezdrátových zařízení během cestování letadlem. IEEE 802.11 (známé také jako bezdrátový Ethernet) a komunikační zařízení Bluetooth jsou příklady zařízení, která poskytují bezdrátovou komunikaci.



V prostředích, kde je riziko rušení jiných zařízení nebo služeb škodlivé nebo je vnímáno jako škodlivé, může být možnost použití bezdrátové zařízení omezena nebo zakázána. Letiště, nemocnice a atmosféry obsahující kyslík či hořlavé plyny jsou některými z příkladů, kdy může být použití bezdrátových zařízení omezeno nebo zakázáno. Pokud se nacházíte v prostředí, kde si nejste jisti povolením použití bezdrátových zařízení, požádejte před použitím nebo zapnutím bezdrátového zařízení o povolení příslušný úřad.



Každá země má jiná omezení použití bezdrátových zařízení. Vzhledem k tomu, že je váš systém vybaven bezdrátovým zařízením, zeptejte se při cestování mezi zeměmi před cestou nebo přesunem místních úřadů na předpisy upravující použití bezdrátového zařízení v cílové zemi.



Pokud jste svůj systém obdrželi vybavený interně vestavěným bezdrátovým zařízením, nepoužívejte toto bezdrátové zařízení, dokud nejsou všechny kryty a stínění na svém místě a dokud není systém plně smontován.



Údržba bezdrátových zařízení nesmí být prováděna uživatelem. Zařízení nijak neupravujte. Při úpravě bezdrátového zařízení může zaniknout oprávnění k jeho dalšímu provozování. Pro servisní služby kontaktujte výrobce.



Používejte pouze ovladače schválené pro zemi, ve které budete zařízení používat. Další informace získáte v sadě pro obnovu nebo kontaktujte technickou podporu výrobce.

### 产品中有毒有害物质或元素的名称及含量

部件名称	有毒有害物质或元素					
	铅 (Pb)	汞 (Hg)	镉 (Cd)	六价铬 (Cr <sup>6+</sup> )	多溴联苯 (PBB)	多溴联苯醚 (PBDE)
塑料	○	○	○	○	○	○
金属 (机箱)	X	○	○	○	○	○
印刷电路部件 (PCA)	X	○	○	○	○	○
电缆 / 连接器	X	○	○	○	○	○
电源设备	X	○	○	○	○	○
电源线	X	○	○	○	○	○
机械部件	X	○	○	○	○	○
卡盒部件	X	○	○	○	○	○
定影部件	X	○	○	○	○	○
扫描仪部件 - CCD (如果有)	X	X	○	○	○	○
扫描仪部件 - 其它 (如果有)	X	○	○	○	○	○
印刷电路板部件 (PBA)	X	○	○	○	○	○
墨粉	○	○	○	○	○	○
滚筒	○	○	○	○	○	○

○：表示该有毒有害物质在该部件所有均质材料中的含量均在 SJ/T 11363-2006 标准规定的限量要求以下。

×：表示该有毒有害物质至少在该部件的某一均质材料中的含量超出 SJ/T 11363-2006 标准规定的限量要求。

以上表为目前本产品含有有毒有害物质的信息。本信息由本公司的配套厂家提供，经本公司审核后而做成，本产品的部分部件含有有毒有害物质，这些部件是在现有科学技术水平下暂时无可替代物质，但三星电子将会一直为满足 SJ/T 11363-2006 标准而做不懈的努力。

# Copyright

© 2012 Samsung Electronics Co., Ltd. Všechna práva vyhrazena.

Tato uživatelská příručka je poskytována pouze pro informativní účely. Veškeré v ní obsažené informace mohou být změněny bez předchozího upozornění.

Společnost Samsung Electronics nenese odpovědnost za žádné škody, přímé či nepřímé, vyplývající z použití této uživatelské příručky, nebo s ní související.

- Samsung a logo Samsung jsou ochranné známky společnosti Samsung Electronics Co., Ltd.
- Microsoft, Windows, Windows Vista, Windows 7 a Windows Server 2008 R2 jsou registrované ochranné známky nebo ochranné známky společnosti Microsoft Corporation.
- Microsoft, Internet Explorer, Excel, Word, PowerPoint a Outlook jsou registrované ochranné známky nebo ochranné známky společnosti Microsoft Corporation a USA a dalších zemích.
- Google, Picasa, Google Docs, Android a Gmail jsou buď registrované ochranné známky, nebo ochranné známky společnosti Google Inc.
- Google Cloud Print je ochranná známka společnosti Google Inc.
- iPad, iPhone, iPod touch, Mac a Mac OS jsou ochranné známky společnosti Apple Inc. registrované v USA a dalších zemích.
- AirPrint a logo AirPrint jsou ochranné známky společnosti Apple Inc.
- Všechny ostatní značky nebo názvy produktů jsou ochrannými známkami příslušných společností nebo organizací.

Informace o licenci otevřeného softwaru (Open Source) naleznete v souboru „**LICENSE.txt**“ na dodaném disku CD-ROM.

**REV. 1.10**

# Uživatelská příručka

---

CLX-330x/330xW Series  
CLX-330xFN/330xFW Series

## ROZŠÍŘENÁ

Tato příručka obsahuje informace o instalaci, pokročilé konfiguraci, provozu a řešení potíží v prostředí různých operačních systémů.

Některé funkce nemusí být u některých modelů nebo v některých zemích dostupné.

## ZÁKLADNÍ

Tato příručka obsahuje informace týkající se instalace, základních činností a řešení potíží v systému Windows.



## 1. Instalace softwaru

Instalace pro systém Macintosh	148
Reinstalace pro systém Macintosh	150
Instalace pro systém Linux	151
Reinstalace pro systém Linux	152



## 2. Používání zařízení připojeného přes síť

Užitečné síťové programy	154
Nastavení pevné sítě	155
Instalace ovladače po síti	158
Konfigurace IPv6	164
Nastavení bezdrátové sítě	167
Samsung MobilePrint	191
AirPrint	193
Google Cloud Print	195



## 3. Nabídky s užitečným nastavením

Než začnete číst kapitolu	199
---------------------------	-----

Tisk	200
Kopírování	201
Faxování	205
Skenování	209
Nastavení systému	211
Nastavení sítě	217



## 4. Zvláštní funkce

Nastavení nadmořské výšky	220
Zadávání různých znaků	221
Vytvoření adresáře pro fax	223
Funkce tisku	226
Funkce skenování	238
Funkce faxu	247



## 5. Užitečné nástroje pro správu

Easy Capture Manager	258
Samsung Easy Color Manager	259
Samsung AnyWeb Print	260
Easy Eco Driver	261
Používání služby SyncThru™ Web Service	262

<b>Používání aplikace Samsung Easy Printer Manager</b>	<b>265</b>
<b>Používání aplikace Samsung Easy Document Creator</b>	<b>268</b>
<b>Používání aplikace Stav tiskárny Samsung</b>	<b>274</b>
<b>Používání nástroje Unified Driver Configurator systému Linux</b>	<b>276</b>



## 6. Řešení potíží

<b>Potíže s podáváním papíru</b>	<b>280</b>
<b>Potíže s napájením a připojením kabelů</b>	<b>281</b>
<b>Potíže s tiskem</b>	<b>282</b>
<b>Potíže s kvalitou tisku</b>	<b>286</b>
<b>Potíže při kopírování</b>	<b>294</b>
<b>Potíže při skenování</b>	<b>295</b>
<b>Potíže s faxováním</b>	<b>296</b>
<b>Potíže s operačním systémem</b>	<b>298</b>



# 1. Instalace softwaru

Tato kapitola obsahuje pokyny k instalaci základního a užitečného softwaru, který lze použít v prostředí, kde je zařízení připojeno pomocí kabelu. Místní zařízení je zařízení, které je přímo připojeno k vašemu počítači prostřednictvím kabelu. Pokud je zařízení připojeno k síti, přeskočte následující kroky a přejděte k instalaci ovladače síťově připojeného zařízení (viz „Instalace ovladače po síti“ na straně 158).

- **Instalace pro systém Macintosh** **148**
- **Reinstalace pro systém Macintosh** **150**
- **Instalace pro systém Linux** **151**
- **Reinstalace pro systém Linux** **152**



- Pokud používáte operační systém Windows, naleznete pokyny k instalaci ovladače zařízení v Základní příručce (viz „Místní instalace ovladače“ na straně 31).
- Používejte kabel USB s maximální délkou 3 m.

# Instalace pro systém Macintosh

- 1 Zkontrolujte, zda je zařízení připojeno k počítači a zda je zapnuté.
- 2 Do diskové jednotky CD-ROM vložte dodaný disk CD se softwarem.
- 3 Poklepejte na ikonu CD-ROM, která se zobrazí na ploše vašeho počítače Macintosh.
- 4 Poklepejte na složku **MAC\_Installer** > ikonu **Installer OS X**.
- 5 Klepněte na tlačítko **Continue**.
- 6 Přečtěte si licenční smlouvu a klepněte na tlačítko **Continue**.
- 7 Klepnutím na **Agree** potvrďte svůj souhlas s licenční smlouvou.
- 8 Jakmile se zobrazí upozornění, že budou ukončeny všechny aplikace spuštěné v počítači, klepněte na **Continue**.
- 9 Klepněte na tlačítko **Continue** v podokně **User Options Pane**.
- 10 Klepněte na **Install**. Budou nainstalovány všechny součásti nezbytné pro práci se zařízením.  
Pokud klepnete na **Customize**, můžete zvolit jednotlivé součásti k instalaci.
- 11 Zadejte heslo a klepněte na tlačítko **OK**.
- 12 Pro instalaci softwaru je nutno restartovat počítač. Klepněte na tlačítko **Continue Installation**.
- 13 Po dokončení instalace klepněte na možnost **Quit** nebo **Restart**.
- 14 Otevřete složku **Applications** > **Utilities** > **Print Setup Utility**.
  - Pokud máte systém Mac OS X 10.5-10.7, otevřete složku **Applications** > **System Preferences** a klepněte na položku **Print & Fax**.
- 15 Klepněte na tlačítko **Add** v seznamu **Printer List**.
  - V systému Mac OS X 10.5-10.7 klepněte na ikonu složky „+“.  
Zobrazí se okno displeje.
- 16 Klepněte na **Default Browser** a najděte připojení USB.
  - V systému Mac OS X 10.5-10.7 klepněte na **Default** a vyhledejte připojení USB.
- 17 Pokud v systému Mac OS X 10.4 nefunguje funkce Auto Select správně, vyberte položku **Samsung** ze seznamu **Print Using** a název vašeho zařízení ze seznamu **Model**.
  - Pokud v systému Mac OS X 10.5-10.7 nefunguje funkce Auto Select správně, vyberte položku **Select a driver to use...** a název vašeho zařízení ze seznamu **Print Using**.Zařízení se zobrazí v seznamu **Printer List** a bude nastaveno jako výchozí zařízení.
- 18 Klepněte na tlačítko **Add**.

# Instalace pro systém Macintosh



Instalace ovladače faxu:

- a** Otevřete složku **Aplikace** > **Samsung** > **Vytváření faxové fronty**.
- b** Zařízení se zobrazí v seznamu **Printer List**
- c** Vyberte zařízení, které chcete použít, a klepněte na tlačítko **Create**

# Reinstalace pro systém Macintosh

Pokud ovladač tiskárny nepracuje správně, odinstalujte jej a znovu nainstalujte.

- 1 Zkontrolujte, zda je zařízení připojeno k počítači a zda je zapnuté.
- 2 Do diskové jednotky CD-ROM vložte dodaný disk CD se softwarem.
- 3 Poklepejte na ikonu CD-ROM, která se zobrazí na ploše vašeho počítače Macintosh.
- 4 Poklepejte na složku **MAC\_Installer** > ikonu **Uninstaller OS X**.
- 5 Zadejte heslo a klepněte na tlačítko **OK**.
- 6 Po dokončení odinstalování klepněte na tlačítko **OK**.



Pokud bylo zařízení již přidáno, odstraňte jej z nástroje **Print Setup Utility** nebo **Print & Fax**.

# Instalace pro systém Linux

Chcete-li nainstalovat software tiskárny, je třeba stáhnout softwarový balíček pro systém Linux z webových stránek společnosti Samsung (<http://www.samsung.com> > najděte svůj produkt > Podpora nebo Ke stažení).

## Instalace ovladače Unified Linux Driver

- 1 Zkontrolujte, zda je zařízení připojeno k počítači a zda je zapnuté.
- 2 Po zobrazení okna **Administrator Login** vepište „root“ do pole **Login** a zadejte heslo systému.



K instalaci softwaru zařízení je nutné se přihlásit jako super user (root). Pokud nejste super user, požádejte správce systému.

- 3 Z webových stránek společnosti Samsung stáhněte do počítače balíček Unified Linux Driver.
- 4 Klepněte pravým tlačítkem na balíček **Unified Linux Driver** a rozbalte jej.
- 5 Poklepejte na položky **cdroot** > **autorun**.
- 6 Po zobrazení uvítací obrazovky klepněte na tlačítko **Next**.
- 7 Po dokončení instalace klepněte na tlačítko **Finish**.

Instalační program přidal ikonu nástroje Unified Driver Configurator na plochu a skupinu Unified Driver do systémové nabídky. Vyskytnou-li se nějaké potíže, další informace naleznete v nápovědě na obrazovce. Můžete ji zobrazit ze systémové nabídky nebo z balíčku ovladačů aplikací systému Windows, jako je například **Unified Driver Configurator** nebo **Image Manager**.

# Reinstalace pro systém Linux

Pokud ovladač tiskárny nepracuje správně, odinstalujte jej a znovu nainstalujte.

**1** Zkontrolujte, zda je zařízení připojeno k počítači a zda je zapnuté.

**2** Po zobrazení okna **Administrator Login** vepište „root“ do pole **Login** a zadejte heslo systému.

Aby bylo možné odinstalovat ovladač tiskárny, musíte být přihlášení jako super user (root). Pokud nejste super user, požádejte správce systému.

**3** Otevřete program Terminal. Po zobrazení okna Terminal zadejte následující příkazy.

```
[root@localhost root]#cd /opt/Samsung/mfp/uninstall/  
[root@localhost uninstall]#./uninstall.sh
```

**4** Klepněte na tlačítko **Next**.

**5** Klepněte na tlačítko **Finish**.



## 2. Používání zařízení připojeného přes síť

Tato kapitola obsahuje podrobné pokyny týkající se instalace zařízení připojeného přes síť a instalace softwaru.

- **Užitečné síťové programy** 154
- **Nastavení pevné sítě** 155
- **Instalace ovladače po síti** 158
- **Konfigurace IPv6** 164
- **Nastavení bezdrátové sítě** 167
- **Samsung MobilePrint** 191
- **AirPrint** 193
- **Google Cloud Print** 195



Podporovaná volitelná zařízení a funkce se mohou lišit podle vašeho modelu (viz „Funkce podle modelů“ na straně 7).

# Užitečné síťové programy

Pro snadné nastavení sítě v síťovém prostředí je k dispozici několik programů. Zvláště správci sítě mohou spravovat několik zařízení v síti.



- Než začnete používat následující programy, nastavte nejdříve adresu IP.
- Některé funkce a volitelné doplňky nemusí být u některých modelů nebo v některých zemích dostupné (viz „Funkce podle modelů“ na straně 7).

## SyncThru™ Web Service

Webový server zabudovaný do vaší síťové tiskárny, který umožňuje provádět následující úlohy (viz „Používání služby SyncThru™ Web Service“ na straně 262).

- Zkontrolovat informace o spotřebním materiálu a jeho stavu.
- Upravit nastavení tiskárny.
- Nastavit možnost upozorňování e-mailem. Když nastavíte tuto možnost, bude stav zařízení (nedostatek toneru v kazetě nebo chyba zařízení) automaticky zasílán e-mailem určité osobě.
- Konfigurovat síťové parametry nezbytné pro připojení zařízení k různým síťovým prostředím.

## SyncThru™ Web Admin Service

Webové řešení správy zařízení pro správce sítě. Služba SyncThru™ Web Admin Service umožňuje efektivní správu zařízení v síti a vzdálené sledování síťových zařízení a řešení potíží z libovolného počítače s přístupem k internetu.

- Tento program si můžete stáhnout z adresy <http://solution.samsungprinter.com>.

## SetIP nastavení pevné sítě

Softwarový nástroj, který umožňuje vybrat síťové rozhraní a ručně nakonfigurovat adresy IP, které se mají použít s protokolem TCP/IP.

- Viz „Konfigurace adresy IPv4 pomocí programu SetIP (Windows)“ na straně 155.
- Viz „Konfigurace adresy IPv4 pomocí programu SetIP (Macintosh)“ na straně 156.
- Viz „Konfigurace adresy IPv4 pomocí programu SetIP (Linux)“ na straně 157.



- Zařízení, které nepodporuje síťový port, nebude schopno tuto funkci používat (viz „Pohled zezadu“ na straně 23).
- Tento program nepodporuje protokol TCP/IPv6.

# Nastavení pevné sítě

## Tisk protokolu o síťové konfiguraci

**Protokol o síťové konfiguraci** můžete vytisknout z ovládacího panelu zařízení, na kterém se zobrazí aktuální síťová nastavení zařízení. To vám pomůže nastavit síť.

Na ovládacím panelu stiskněte tlačítko  (**Menu**) a vyberte volby **Sit > Sit. konf. (Konfigurace sítě)**.

Pomocí této **Zprávy o konfiguraci sítě** můžete vyhledat adresu MAC a adresu IP zařízení.

Například:

- Adresa MAC: 00:15:99:41:A2:78
- Adresa IP: 169.254.192.192

## Nastavení adresy IP



- Zařízení, které nepodporuje síťové rozhraní, nebude schopno tuto funkci používat (viz „Pohled zezadu“ na straně 23).
- Tento program nepodporuje protokol TCP/IPv6.

Nejdříve musíte nastavit adresu IP pro síťový tisk a správu. Ve většině případů přiřadí novou adresu IP automaticky server DHCP (Dynamic Host Configuration Protocol) umístěný v síti.

## Konfigurace adresy IPv4 pomocí programu SetIP (Windows)

Před použitím programu SetIP zakažte bránu firewall v počítači v části **Ovládací panely > Centrum zabezpečení > Brána firewall systému Windows**.

- 1 Tento program nainstalujte z dodaného disku CD-ROM poklepnutím na soubor **Application > SetIP > Setup.exe**.
- 2 Postupujte podle pokynů v okně instalace.
- 3 Pomocí síťového kabelu připojte zařízení k síti.
- 4 Zapněte zařízení.

# Nastavení pevné sítě

5 Z nabídky **Začátek** systému Windows vyberte **Všechny programy** > **Samsung Printers** > **SetIP** > **SetIP**.

6 Klepnutím na ikonu  (třetí zleva) v okně SetIP otevřete okno konfigurace protokolu TCP/IP.

7 Zadejte nové údaje o zařízení do okna konfigurace podle následujících pokynů. V podnikové síti intranet bude pravděpodobně nejprve nutné získat tyto informace od správce sítě.

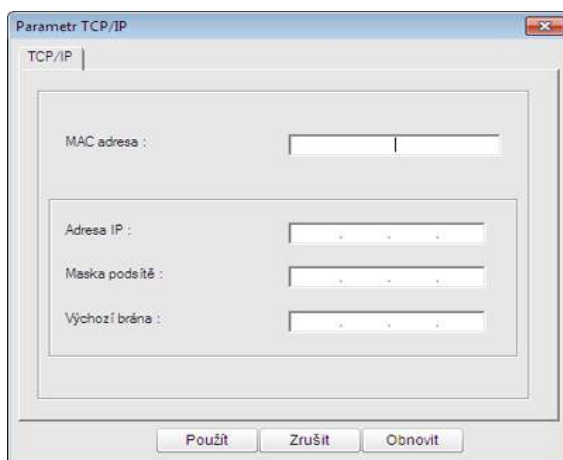

 Vyhledejte adresu MAC zařízení v **protokolu o síťové konfiguraci** (viz „Tisk protokolu o síťové konfiguraci“ na straně 155) a zadejte ji bez dvojteček. Například adresu 00:15:99:29:51:A8 zadejte ve tvaru 0015992951A8.

8 Klepněte na tlačítko **Apply** a potom na tlačítko **OK**. Zařízení automaticky vytiskne **protokol o síťové konfiguraci**. Zkontrolujte, zda jsou všechna nastavení správná.

## Konfigurace adresy IPv4 pomocí programu SetIP (Macintosh)

Před použitím programu SetIP zakažte bránu firewall v počítači v části **System Preferences > Security > Firewall**.



Následující pokyny se mohou lišit v závislosti na vašem modelu.

- 1 Pomocí síťového kabelu připojte zařízení k síti.
- 2 Vložte instalační disk CD a otevřete okno disku. Vyberte **MAC\_Installer > MAC\_Printer > SetIP > SetIPApplet.html**.
- 3 Poklepejte na soubor a automaticky se spustí prohlížeč **Safari**. Poté vyberte možnost **Trust**. Prohlížeč otevře stránku **SetIPApplet.html**, na které je zobrazen název tiskárny a adresa IP.
- 4 Klepnutím na ikonu  (třetí zleva) v okně SetIP otevřete okno konfigurace protokolu TCP/IP.
- 5 Do okna konfigurace zadejte nové informace o zařízení. V podnikové síti intranet bude pravděpodobně nejprve nutné získat tyto informace od správce sítě.

# Nastavení pevné sítě



Vyhledejte adresu MAC zařízení v **protokolu o síťové konfiguraci** (viz „Tisk protokolu o síťové konfiguraci“ na straně 155) a zadejte ji bez dvojteček. Například adresu 00:15:99:29:51:A8 zadejte ve tvaru 0015992951A8.

**6** Klepněte na tlačítko **Apply**, poté na tlačítko **OK** a znovu na tlačítko **OK**.

**7** Ukončete prohlížeč **Safari**.

## Konfigurace adresy IPv4 pomocí programu SetIP (Linux)

Před použitím programu SetIP zakažte bránu firewall v počítači v části **System Preferences** nebo **Administrator**.



Následující pokyny se mohou lišit v závislosti na vašem modelu nebo operačním systému.

**1** Otevřete složku `/opt/Samsung/mfp/share/utils/`.

**2** Poklepejte na soubor **SetIPApplet.html**.

**3** Klepnutím otevřete okno konfigurace protokolu TCP/IP.

**4**

Do okna konfigurace zadejte nové informace o zařízení. V podnikové síti intranet bude pravděpodobně nejprve nutné získat tyto informace od správce sítě.



Vyhledejte adresu MAC zařízení v **protokolu o síťové konfiguraci** (viz „Tisk protokolu o síťové konfiguraci“ na straně 155) a zadejte ji bez dvojteček. Například adresu 00:15:99:29:51:A8 zadejte ve tvaru 0015992951A8.

**5**

Zařízení automaticky vytiskne **protokol o síťové konfiguraci**.

# Instalace ovladače po síti



- Některé funkce a volitelné doplňky nemusí být u některých modelů nebo v některých zemích dostupné (viz „Funkce podle modelů“ na straně 7).
- Zařízení, které nepodporuje síťové rozhraní, nebude schopno tuto funkci používat (viz „Pohled zezadu“ na straně 23).
- Software a ovladač tiskárny můžete nainstalovat, když vložíte disk CD se softwarem do jednotky CD-ROM. V systému Windows vyberte software a ovladač tiskárny v okně **Zvolte software a obslužné programy k instalaci**.

## Windows

- 1 Zkontrolujte, zda je zařízení připojeno k síti a zda je zapnuto. Měla by být také nastavena adresa IP zařízení (viz „Nastavení adresy IP“ na straně 155).
- 2 Do diskové jednotky CD-ROM vložte dodaný disk CD se softwarem.

- 3 Vyberte možnost **Instalovat nyní**.

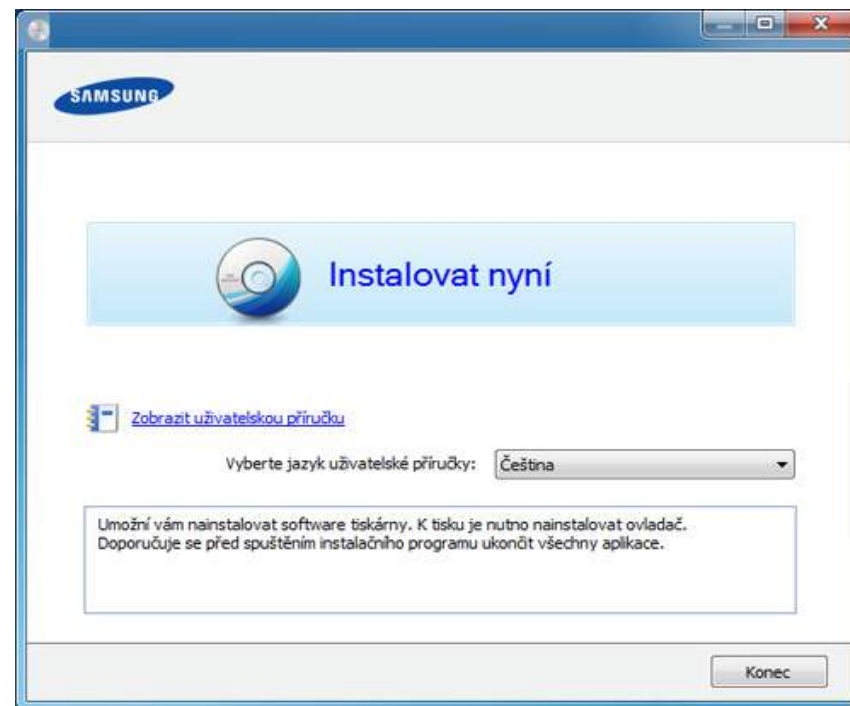

- 4 Přečtěte si **Licenční smlouva** a vyberte **Souhlasím s podmínkami této licenční smlouvy**. Poté klepněte na tlačítko **Další**.



Pokud zařízení není v síti ani lokálně nalezeno, zobrazí se chybové hlášení. Vyberte požadovanou volbu a klikněte na **Další**.

- 5 Vyberte volbu v části **Používání rozšířených funkcí a Účast v programu shromažďování údajů o provozu tiskárny**. Poté klepněte na tlačítko **Další**.

# Instalace ovladače po síti

6 Vyberte možnost **Síťové připojení** na obrazovce **Typ připojení tiskárny**.

7 Pokud se objeví okno **Připojit zařízení**, zkontrolujte, zda je zařízení připojeno k síti. Poté klepněte na tlačítko **Další**.

 Software brány firewall může blokovat síťovou komunikaci. Před připojením zařízení k síti zakažte bránu firewall v počítači.

8 Na obrazovce se zobrazí vyhledaná zařízení. Vyberte zařízení, které chcete použít, a klepněte na tlačítko **OK**.

9 Postupujte podle pokynů v okně instalace.

## Režim tiché instalace

Režim tiché instalace je způsob instalace, který nevyžaduje zásah uživatele. Jakmile spustíte instalaci, nainstalují se ovladače a software přístroje na váš počítač automaticky. Tichou instalaci můžete spustit tak, že do příkazového okna zadáte **/s** nebo **/S**.

## Parametry příkazového řádku

Následující tabulka uvádí příkazy, jež lze použít v příkazovém okně.



Následující příkazy jsou účinné a provedou se, je-li příkaz použit se znaky **/s** nebo **/S**. Příkazy **/h**, **/H** nebo **/?** jsou však výjimečné příkazy, které lze spustit samostatně.

Znění příkazu	Definice	Popis
/s nebo /S	Zahájí tichou instalaci.	Nainstaluje ovladače přístroje bez zobrazování jakéhokoli uživatelského rozhraní či zásahu uživatele.
/p„<nazev portu>“ nebo /P„<nazev portu>“	Určuje port tiskárny.   Bude vytvořen síťový port s využitím sledování standardního portu TCP/IP. Jedná-li se o lokální port, musí v systému existovat již před tím, než jej příkaz specifikuje.	Název portu tiskárny může být specifikován adresou IP, názvem hostitele, názvem lokálního portu USB nebo názvem portu IEEE1284.  Například: <ul style="list-style-type: none"><li>/p„xxx.xxx.xxx.xxx“, kde „xxx.xxx.xxx.xxx“ znamená adresu IP síťové tiskárny. / p„USB001“, /P„LPT1:“, / p„nazev hostitele“</li></ul>

# Instalace ovladače po síti

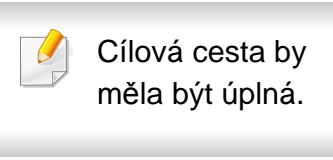
Znění příkazu	Definice	Popis
/a,<cilova_cesta>“ nebo / A,<cilova_cesta>“	Specifikuje cílovou cestu instalace.   Cílová cesta by měla být úplná.	Jelikož by měly být ovladače zařízení instalovány na umístění specifické pro OS, vztahuje se tento příkaz pouze na software aplikací.
/n,<Nazev tiskarny>“ nebo / N,<Nazev tiskarny>“	Specifikuje název tiskárny. Instance tiskárny by měla být vytvořena jako konkrétní název tiskárny.	Pomocí tohoto parametru můžete přidat instance tiskárny podle vlastního přání.
/nd nebo /ND	Určuje, že instalovaný ovladač nemá být nastaven jako výchozí ovladač zařízení.	Udává, že nainstalovaný ovladač zařízení nebude výchozím ovladačem zařízení v systému, pokud je nainstalován jeden nebo více ovladačů tiskárny. Pokud není v systému nainstalován žádný další ovladač zařízení, nebude tato volba použita, protože OS Windows nastaví nainstalovaný ovladač tiskárny jako výchozí ovladač zařízení.

Znění příkazu	Definice	Popis
/x nebo /X	Použije existující soubory ovladače zařízení k vytvoření instance tiskárny, pokud už je instance nainstalována.	Tento příkaz umožňuje nainstalovat instanci tiskárny, která bude využívat soubory nainstalovaného ovladače tiskárny bez instalace dalšího ovladače.
/up,<nazev tiskarny>“ nebo / UP,<nazev tiskarny>“	Odstraní pouze určenou instanci tiskárny a ne soubory ovladače.	Tento příkaz umožňuje odstranit ze systému pouze určenou instanci tiskárny bez dopadu na ostatní ovladače tiskáren. Neodstraní ze systému soubory ovladače tiskárny.
/d nebo /D	Odinstaluje z vašeho systému všechny aplikace a ovladače zařízení.	Tento příkaz odstraní z vašeho systému všechny instalované ovladače zařízení a software aplikací.
/v,<sdileny nazev>“ nebo / V,<sdileny nazev>“	Sdílí nainstalované zařízení a přidá další dostupné ovladače platformy pro funkci Point and Print.	Nainstaluje do systému všechny podporované ovladače zařízení platformy OS Windows a bude je sdílet pod zadaným <názvem sdílení> pro funkci Point and Print.

# Instalace ovladače po síti

Znění příkazu	Definice	Popis
/o nebo /O	Po instalaci otevře složku <b>Tiskárny a faxy</b> .	Tento příkaz otevře po tiché instalaci složku <b>Tiskárny a faxy</b> .
/f,<název souboru zaznamu>“ nebo /F,<název souboru zaznamu>“	Určí název souboru protokolu. Není-li zadáno jinak, vytvoří se výchozí soubor protokolu v dočasné složce systému.	Vytvoří soubor protokolu v určené složce.
/h, /H nebo /?	Zobrazí použití příkazového řádku.	

## Macintosh

- 1 Zkontrolujte, zda je zařízení připojeno k síti a zda je zapnuté.
- 2 Do diskové jednotky CD-ROM vložte dodaný disk CD se softwarem.
- 3 Poklepejte na ikonu CD-ROM, která se zobrazí na ploše vašeho počítače Macintosh.
- 4 Poklepejte na složku **MAC\_Installer** > ikonu **Installer OS X**.
- 5 Klepněte na tlačítko **Continue**.
- 6 Přečtěte si licenční smlouvu a klepněte na tlačítko **Continue**.

- 7 Klepnutím na **Agree** potvrďte svůj souhlas s licenční smlouvou.
- 8 Jakmile se zobrazí upozornění, že budou ukončeny všechny aplikace spuštěné v počítači, klepněte na tlačítko **Continue**.
- 9 Klepněte na tlačítko **Continue** v podokně **User Options Pane**.



Pokud jste ještě nenastavili IP adresu, klepněte na Set IP address a podívejte se do části „Konfigurace adresy IPv4 pomocí programu SetIP (Macintosh)“ na straně 156. Pokud chcete provést bezdrátové nastavení, podívejte se do části „Nastavení pomocí systému Macintosh“ na straně 178.

- 10 Klepněte na **Install**. Budou nainstalovány všechny součásti nezbytné pro práci se zařízením.  
Pokud klepnete na **Customize**, můžete zvolit jednotlivé součásti k instalaci.
- 11 Zadejte heslo a klepněte na tlačítko **OK**.
- 12 Pro instalaci softwaru je nutno restartovat počítač. Klepněte na tlačítko **Continue Installation**.
- 13 Po dokončení instalace klepněte na možnost **Quit** nebo **Restart**.

# Instalace ovladače po síti

**14** Otevřete složku **Applications > Utilities > Print Setup Utility**.

- Pokud máte systém Mac OS X 10.5-10.7, otevřete složku **Applications > System Preferences** a klepněte na položku **Print & Fax**.

**15** Klepněte na tlačítko **Add** v seznamu **Printer List**.

- V systému Mac OS X 10.5-10.7 klepněte na ikonu **+**. Na displeji se zobrazí okno.

**16** V systému OS MAC X 10.4 klepněte na možnost **IP Printer**.

- V systému Mac OS X 10.5-10.7 klepněte na **IP**.

**17** Vyberte položku **HP Jetdirect - Socket** v seznamu **Protocol**.



Při tisku mnohostránkového dokumentu lze úlohu urychlit výběrem hodnoty **Socket** pro možnost **Printer Type**.

**18** Do pole **Address** zadejte adresu IP zařízení.

**19** Do pole **Queue** zadejte název tiskové fronty. Pokud neznáte název tiskové fronty svého tiskového serveru, zkuste nejprve použít výchozí frontu.

**20** Pokud v systému Mac OS X 10.4 nefunguje funkce Auto Select správně, vyberte položku **Samsung** ze seznamu **Print Using** a název vašeho zařízení ze seznamu **Model**.

- Pokud v systému Mac OS X 10.5-10.7 nefunguje funkce Auto Select správně, vyberte položku **Select Printer Software** a název vašeho zařízení ze seznamu **Print Using**.

**21** Klepněte na tlačítko **Add**.

Zařízení se zobrazí v seznamu **Printer List** a bude nastaveno jako výchozí zařízení.



Instalace ovladače faxu:

- Otevřete složku **Aplikace > Samsung > Vytváření faxové fronty**.
- Zařízení se zobrazí v seznamu **Printer List**.
- Vyberte zařízení, které chcete použít, a klepněte na tlačítko **Create**.

# Instalace ovladače po síti

## Linux

Chcete-li nainstalovat software tiskárny, je třeba stáhnout softwarový balíček pro systém Linux z webových stránek společnosti Samsung (<http://www.samsung.com> > najděte svůj produkt > Podpora nebo Ke stažení).

## Instalace ovladače systému Linux a přidání síťové tiskárny

- 1 Zkontrolujte, zda je zařízení připojeno k síti a zda je zapnuté. Měla by být také nastavena adresa IP zařízení.
- 2 Stáhněte balíček Unified Linux Driver z webové stránky společnosti Samsung.
- 3 Rozbalte soubor UnifiedLinuxDriver.tar.gz a otevřete nový adresář.
- 4 Poklepejte na položky **cdroot** > **autorun**
- 5 Otevře se okno instalačního programu Samsung. Klepněte na tlačítko **Next**.
- 6 Otevře se okno s průvodcem přidáním tiskárny. Klepněte na tlačítko **Next**.
- 7 Vyberte síťovou tiskárnu a klepněte na tlačítko **Search**.

- 8 V poli seznamu se objeví adresa IP a název modelu tiskárny.
- 9 Vyberte své zařízení a klepněte na tlačítko **Next**.
- 10 Zadejte popis tiskárny a klepněte na tlačítko **Next**.
- 11 Po přidání zařízení klepněte na tlačítko **Finish**.
- 12 Po dokončení instalace klepněte na tlačítko **Finish**.

## Přidání síťové tiskárny

- 1 Poklepejte na **Unified Driver Configurator**.
- 2 Klepněte na možnost **Add Printer..**
- 3 Otevře se okno **Add printer wizard**. Klepněte na tlačítko **Next**.
- 4 Vyberte **Network printer** a klepněte na tlačítko **Search**.
- 5 V políčku seznamu se objeví adresa IP a název modelu tiskárny.
- 6 Vyberte své zařízení a klepněte na tlačítko **Next**.
- 7 Zadejte popis tiskárny a klepněte na tlačítko **Next**.
- 8 Po přidání zařízení klepněte na tlačítko **Finish**.

# Konfigurace IPv6



Protokol **IPv6** je plně podporován pouze v systému Windows Vista nebo vyšším.



- Některé funkce a volitelné doplňky nemusí být u některých modelů nebo v některých zemích dostupné (viz „Funkce podle modelů“ na straně 7 nebo „Přehled nabídek“ na straně 34).
- Jestliže síťové prostředí IPv6 podle všeho nefunguje, nastavte veškerá síťová nastavení na výchozí tovární hodnoty pomocí příkazu **Zrus. nastav.** a zkuste to znovu.

Zařízení podporuje následující adresy IPv6 pro síťový tisk a správu.

- **Link-local Address:** Místní adresa IPv6 s automatickou konfigurací (adresa začíná na FE80).
- **Stateless Address:** Adresa IPv6 automaticky konfigurovaná síťovým směrovačem.
- **Stateful Address:** Adresa IPv6 konfigurovaná serverem DHCPv6.
- **Manual Address:** Adresa IPv6 ručně konfigurovaná uživatelem.

V síťovém prostředí IPv6 použijte adresu IPv6 podle následujícího návodu.

## Z ovládacího panelu

### Aktivace IPv6

- 1 Na ovládacím panelu stiskněte tlačítko  (**Menu**).
- 2 Stiskněte volby **Sit > TCP/IP (IPv6) > Aktivovat IPv6**.
- 3 Vyberte položku **Zap** a stiskněte tlačítko **OK**.
- 4 Vypněte a znovu zapněte zařízení.



Když instalujete ovladač tiskárny, nekonfigurujte adresy IPv4 i IPv6 zároveň. Doporučujeme nakonfigurovat buď IPv4, nebo IPv6 (viz „Instalace ovladače po síti“ na straně 158).

### Konfigurace adresy DHCPv6

Máte-li ve své síti server DHCPv6, můžete nastavit jednu z následujících možností pro výchozí dynamickou konfiguraci hostitele.

- 1 Na ovládacím panelu stiskněte tlačítko  (**Menu**).
- 2 Stiskněte volby **Sit > TCP/IP (IPv6) > Konfig. DHCPv6**.

# Konfigurace IPv6

- 3 Stisknutím tlačítka **OK** vyberte požadovanou hodnotu.
  - **Adresa DHCPv6:** Vždy používat DHCPv6 bez ohledu na požadavek směrovače.
  - **DHCPv6 vyp.:** Nikdy nepoužívat DHCPv6 bez ohledu na požadavek směrovače.
  - **Router:** Použít DHCPv6 pouze tehdy, vyžádá-li si ho směrovač.

## Ze služby SyncThru™ Web Service

### Aktivace IPv6

- 1 Spustíte internetový prohlížeč, např. Internet Explorer, v systému Windows. Zadejte adresu IP zařízení (http://xxx.xxx.xxx.xxx) do pole adresy a stiskněte klávesu Enter nebo klepněte na tlačítko **Přejít**.
- 2 Pokud se přihlašujete k serveru **SyncThru™ Web Service** poprvé, musíte se přihlásit jako správce. Zadejte níže uvedené výchozí ID a heslo. Z bezpečnostních důvodů vám doporučujeme výchozí heslo změnit.
  - **ID:** admin
  - **Password:** sec00000

- 3 Jakmile se otevře okno **SyncThru™ Web Service**, přesuňte kurzor myši na položku **Settings** horního panelu nabídky a poté klepněte na položku **Network Settings**.
- 4 V levém podokně webové stránky klepněte na položku **TCP/IPv6**.
- 5 Zaškrtnutím políčka **IPv6 Protocol** aktivujte IPv6.
- 6 Klepněte na tlačítko **Apply**.
- 7 Vypněte a znovu zapněte zařízení.



- Můžete rovněž nastavit DHCPv6.
- Ruční nastavení adresy IPv6:  
Zaškrtněte políčko **Manual Address**. Poté se aktivuje textové pole **Address/Prefix**. Zadejte zbytek adresy (např.: 3FFE:10:88:194::**AAAA**). „A“ je šestnáctková hodnota 0 až 9, A až F).

# Konfigurace IPv6

## Konfigurace adresy IPv6

---

- 1 Spustíte webový prohlížeč, například Internet Explorer, který podporuje adresování IPv6 ve formě URL.
- 2 Vyberte některou z adres IPv6 (**Link-local Address**, **Stateless Address**, **Stateful Address**, **Manual Address**) z **protokolu o síťové konfiguraci** (viz „Tisk protokolu o síťové konfiguraci“ na straně 155).
  - **Link-local Address:** Místní adresa IPv6 s automatickou konfigurací (adresa začíná na FE80).
  - **Stateless Address:** Adresa IPv6 automaticky konfigurovaná síťovým směrovačem.
  - **Stateful Address:** Adresa IPv6 konfigurovaná serverem DHCPv6.
  - **Manual Address:** Adresa IPv6 ručně konfigurovaná uživatelem.
- 3 Zadejte adresy IPv6 (např.: `http://[FE80::215:99FF:FE66:7701]`).



Adresa musí být uzavřena v hranatých závorkách „[ ]“.

# Nastavení bezdrátové sítě



- Ujistěte se, že zařízení podporuje bezdrátovou síť. U některých modelů nemusí být bezdrátová síť k dispozici (viz „Funkce podle modelů“ na straně 7).
- Jestliže síťové prostředí IPv6 podle všeho nefunguje, nastavte veškerá síťová nastavení na výchozí tovární hodnoty pomocí příkazu **Zrus. nastav.** a zkuste to znovu.

## Začínáme

## Vysvětlení typů sítě

Obvykle můžete mít jenom jedno spojení mezi vaším počítačem a zařízením v danou chvíli.

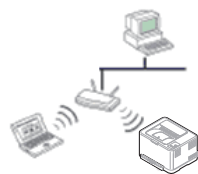

### Režim infrastruktury

Toto prostředí je obvyklé v domácnostech a v malých a domácích kancelářích (SOHO). Tento režim využívá přístupový bod ke komunikaci s bezdrátovým zařízením.



### Ad-hoc režim

Tento režim nevyužívá přístupový bod. Bezdrátový počítač a bezdrátové zařízení spolu komunikují přímo.

## Název bezdrátové sítě a síťové heslo

Bezdrátové sítě vyžadují vyšší zabezpečení, takže při prvním zřízení přístupového bodu se pro danou síť vytvoří název sítě (SSID), druh použitého zabezpečení a síťové heslo. Předtím, než začnete zařízení instalovat, vyžádejte si tyto informace od správce vaší sítě.

# Nastavení bezdrátové sítě

## Přehled způsobů nastavení bezdrátové sítě

Nastavení bezdrátové sítě lze provést buď ze zařízení, nebo z počítače. V tabulce níže si vyberte příslušnou metodu nastavení.



Některé typy instalace bezdrátové sítě nemusí být u některých modelů nebo v některých zemích dostupné.

Způsob nastavení	Způsob připojení	Popis a odkazy	
<b>S přístupovým bodem</b>	<b>Z počítače</b>	Uživatelé systému Windows viz „Přístupový bod prostřednictvím kabelu USB (doporučeno)“ na straně 173.	<b>A</b>
		Uživatelé systému Mac viz „Přístupový bod prostřednictvím kabelu USB (doporučeno)“ na straně 178.	<b>B</b>
		Viz „Používání síťového kabelu“ na straně 182.	<b>C</b>
	<b>Z ovládacího panelu zařízení</b>	<ul style="list-style-type: none"><li>Viz „Zařízení s displejem“ na straně 170.</li><li>Viz „Zařízení bez displeje“ na straně 171.</li></ul>	<b>D</b>
		Viz „Použití tlačítka menu“ na straně 172.	<b>E</b>
<b>Bez přístupového bodu</b>	<b>Z počítače</b>	Uživatelé systému Windows viz „Připojení Ad-hoc prostřednictvím kabelu USB“ na straně 175.	<b>F</b>
		Uživatelé systému Mac viz „Připojení Ad-hoc prostřednictvím kabelu USB“ na straně 180.	<b>G</b>
	<b>Nastavení funkce Wi-Fi Direct</b>	Viz „Nastavení funkce Wi-Fi Direct“ na straně 185.	<b>H</b>



Pokud se při nastavení bezdrátové sítě nebo instalaci ovladače vyskytnou potíže, postupujte podle pokynů v kapitole o řešení potíží (viz „Řešení potíží“ na straně 187).

# Nastavení bezdrátové sítě

## Použití tlačítka WPS

Pokud vaše zařízení a přístupový bod (nebo bezdrátový směrovač) podporují standard WPS (Wi-Fi Protected Setup™), můžete jednoduše nakonfigurovat nastavení bezdrátové sítě bez použití počítače stisknutím tlačítka  (WPS) na ovládacím panelu.



- Chcete-li používat bezdrátovou síť v režimu infrastruktury, musí být síťový kabel odpojen od zařízení. Připojení k přístupovému bodu (nebo bezdrátovému směrovači) pomocí tlačítka **WPS (PBC)** nebo zadáním čísla PIN z počítače závisí na použitém přístupovém bodě (nebo bezdrátovém směrovači). Další informace naleznete v uživatelské příručce přístupového bodu (nebo bezdrátového směrovače).
- Při použití tlačítka WPS k nastavení bezdrátové sítě se může změnit nastavení zabezpečení. Abyste tomu předešli, uzamkněte volbu WPS pro stávající nastavení zabezpečení bezdrátové sítě. Název této volby se může lišit dle přístupového bodu (nebo bezdrátového směrovače), který používáte.

## Připravte si tyto položky

- Zkontrolujte, zda přístupový bod (nebo bezdrátový směrovač) podporuje standard WPS (Wi-Fi Protected Setup™).
- Zkontrolujte, zda vaše zařízení podporuje standard WPS (Wi-Fi Protected Setup™).

- Počítač připojený k síti (pouze režim s číslem PIN)

## Vyberte odpovídající typ

Existují dva způsoby, jak připojit vaše zařízení k bezdrátové síti pomocí tlačítka  (WPS) na ovládacím panelu.

Metoda **Push Button Configuration (PBC)** (konfigurace stisknutím tlačítka) vám umožňuje připojit zařízení k bezdrátové síti stisknutím tlačítek  (WPS) na ovládacím panelu zařízení a WPS (PBC) na přístupovém bodu (nebo bezdrátovém směrovači), který podporuje standard Wi-Fi Protected Setup™ (WPS).

Metoda **PIN (Personal Identification Number)** (osobní identifikační číslo) vám pomáhá připojit vaše zařízení k bezdrátové síti zadáním dodaného čísla PIN na přístupovém bodu (nebo bezdrátovém směrovači), který podporuje standard WPS (Wi-Fi Protected Setup™).

Výchozím režimem zařízení nastaveným z výroby je režim **PBC**, který se doporučuje pro typické prostředí bezdrátové sítě.



Režim WPS můžete změnit z ovládacího panelu ( (Menu) > **Sit** > **Bezdratovy** > **OK** > **Nastaveni WPS**).

# Nastavení bezdrátové sítě

## Zařízení s displejem

### Připojení v režimu PBC

- 1 Stiskněte a podržte tlačítko  (WPS) na ovládacím panelu po dobu delší než 2 sekundy.  
zařízení začne vyčkávat do doby až dvou minut, dokud nestisknete tlačítko WPS (PBC) na přístupovém bodu (nebo bezdrátovém směrovači).

- 2 Stiskněte tlačítko **WPS (PBC)** na přístupovém bodě (nebo bezdrátovém směrovači).

Na displeji se zobrazí zprávy v následujícím pořadí:

- a **Pripojovani:** Zařízení se připojuje k přístupovému bodu (nebo bezdrátovému směrovači).
  - b **Pripojeno:** Po úspěšném připojení zařízení k bezdrátové síti zůstane kontrolka WPS svítit.
  - c **AP SSID:** Po dokončení procesu připojování k bezdrátové síti se na displeji zobrazí informace o názvu SSID přístupového bodu.
- 3 Do diskové jednotky CD-ROM vložte dodaný disk CD se softwarem a podle pokynů v okně nastavte bezdrátovou síť.

### Připojení v režimu PIN

- 1 Stiskněte a podržte tlačítko  (WPS) na ovládacím panelu po dobu delší než 2 sekundy.

- 2 Osmimístné číslo PIN se zobrazí na displeji.

Během dvou minut je třeba zadat osmimístné číslo PIN do počítače, který je připojen k přístupovému bodu (nebo bezdrátovému směrovači).

Na displeji se zobrazí zprávy v následujícím pořadí:

- a **Pripojovani:** Zařízení se připojuje k bezdrátové síti.
- b **Pripojeno:** Po úspěšném připojení zařízení k bezdrátové síti zůstane kontrolka WPS svítit.
- c **Typ SSID:** Po dokončení procesu připojování k bezdrátové síti se na displeji zobrazí informace o názvu SSID přístupového bodu.

- 3 Do diskové jednotky CD-ROM vložte dodaný disk CD se softwarem a podle pokynů v okně nastavte bezdrátovou síť.



# Nastavení bezdrátové sítě

## Zařízení bez displeje

### Připojení v režimu PBC

- 1 Stiskněte a podržte tlačítko  (WPS) na ovládacím panelu na 2–4 sekundy, dokud nezačne stavová kontrolka rychle blikat.  
Zařízení se právě pokouší připojit k bezdrátové síti. Kontrolka bude pomalu blikat až dvě minuty, dokud nestisknete tlačítko PBC na přístupovém bodě (bezdrátovém směrovači).
- 2 Stiskněte tlačítko **WPS (PBC)** na přístupovém bodě (nebo bezdrátovém směrovači).
  - a Kontrolka WPS bliká rychle. Zařízení se připojuje k přístupovému bodu (nebo bezdrátovému směrovači).
  - b Po úspěšném připojení zařízení k bezdrátové síti zůstane kontrolka WPS svítit.
- 3 Do diskové jednotky CD-ROM vložte dodaný disk CD se softwarem a podle pokynů v okně nastavte bezdrátovou síť.

### Připojení v režimu PIN

- 1 Musí být vytištěn protokol o konfiguraci sítě včetně čísla PIN (viz „Tisk protokolu o síťové konfiguraci“ na straně 155).  
V pohotovostním režimu stiskněte tlačítko  (**Cancel** nebo **Stop/Clear**) na ovládacím panelu na přibližně 5 sekund. Můžete zjistit číslo PIN zařízení.
- 2 Stiskněte a podržte tlačítko  (WPS) na ovládacím panelu na více než 4 sekundy, dokud stavová kontrolka nezůstane svítit.  
Zařízení se začne připojovat k přístupovému bodu (nebo bezdrátovému směrovači).
- 3 Během dvou minut je třeba zadat osmimístné číslo PIN do počítače, který je připojen k přístupovému bodu (nebo bezdrátovému směrovači).  
Kontrolka bude pomalu blikat až dvě minuty, dokud ne zadáte osmimístné číslo PIN.  
Kontrolka WPS bliká v tomto pořadí:
  - a Kontrolka WPS bliká rychle. Zařízení se připojuje k přístupovému bodu (nebo bezdrátovému směrovači).
  - b Po úspěšném připojení zařízení k bezdrátové síti zůstane kontrolka WPS svítit.
- 4 Do diskové jednotky CD-ROM vložte dodaný disk CD se softwarem a podle pokynů v okně nastavte bezdrátovou síť.

# Nastavení bezdrátové sítě

## Opakované připojení k síti

Když je funkce bezdrátové sítě vypnutá, zařízení se automaticky pokusí znovu připojit k přístupovému bodu (nebo bezdrátovému směrovači) pomocí již dříve použitého nastavení a adresy.



Zařízení se automaticky pokusí znovu připojit k bezdrátové síti v následujících případech:

- Když zařízení vypnete a znovu zapnete.
- Když vypnete a znovu zapnete přístupový bod (nebo bezdrátový směrovač).

## Stornování procesu připojování

Chcete-li zrušit připojení k bezdrátové síti v průběhu připojování, stiskněte a uvolněte tlačítko  (**Cancel** nebo **Stop/Clear**) na ovládacím panelu.

**Před opětovným připojením k bezdrátové síti musíte počkat 2 minuty.**

## Odpojení od sítě

Chcete-li zrušit připojení k bezdrátové síti, stiskněte tlačítko  (WPS) na ovládacím panelu na déle než dvě sekundy.

- **Pokud je síť Wi-Fi v režimu nečinnosti:** Zařízení se okamžitě odpojí od bezdrátové sítě a kontrolka WPS zhasne.
- **Pokud se síť Wi-Fi používá:** Když zařízení čeká na dokončení aktuální úlohy, kontrolka WPS bliká rychle. Pak se připojení k bezdrátové síti automaticky odpojí a kontrolka WPS zhasne.

## Použití tlačítka menu



V závislosti na volbách a modelech se některé nabídky nemusí na displeji zobrazovat. V takovém případě se nevztahují k vašemu zařízení (viz „Přehled nabídek“ na straně 34).

Než začnete, zjistěte si název bezdrátové sítě (SSID) a síťový klíč (pokud síť používá šifrování). Tyto informace byly nastaveny při instalaci přístupového bodu (bezdrátového směrovače). Jestliže neznáte vaše bezdrátové prostředí, požádejte osobu, která jej instalovala.

# Nastavení bezdrátové sítě



Aby bylo možno tisknout z aplikace, je nutno po připojení k bezdrátové síti nainstalovat ovladač zařízení (viz „Instalace ovladače po síti“ na straně 158).

- 1 Na ovládacím panelu stiskněte tlačítko  (**Menu**).
- 2 Stiskněte volby **Sít** > **Bezdrátový** > **Nastavení WLAN**.
- 3 Stisknutím tlačítka **OK** vyberte požadovaný způsob nastavení.
  - **Průvodce** (doporučeno): V tomto režimu je nastavení automatické. Zařízení zobrazí seznam dostupných sítí, ze kterého můžete vybrat. Po vybrání sítě se tiskárna dotáže na odpovídající bezpečnostní klíč.
  - **Vlastní**: V tomto režimu mohou uživatelé určit nebo upravit SSID ručně nebo podrobně vybrat volby zabezpečení.

## Nastavení pomocí systému Windows



Zkratka k programu **Bezdrátové nastavení** bez disku CD: Pokud jste již jednou nainstalovali ovladač k tiskárně, můžete program **Bezdrátové nastavení** spouštět bez disku CD. V nabídce Start vyberte **Programy** nebo **Všechny programy** > **Samsung Printers** > **název ovladače vaší tiskárny** > **Program bezdrátového nastavení**.

## Přístupový bod prostřednictvím kabelu USB (doporučeno)

### Připravte si tyto položky

- Přístupový bod
- Počítač připojený k síti
- Disk CD se softwarem dodaný se zařízením
- Zařízení s nainstalovaným rozhraním bezdrátové sítě
- Kabel USB

### Vytvoření infrastrukturní sítě

- 1 Zkontrolujte, zda je k zařízení připojený kabel USB.
- 2 Zapněte počítač, přístupový bod a zařízení.
- 3 Do diskové jednotky CD-ROM vložte dodaný disk CD se softwarem.
- 4 Klepněte na **Instalovat nyní**.
- 5 Přečtěte si **Licenční smlouva** a vyberte možnost **Souhlasím s podmínkami této licenční smlouvy**.. Poté klepněte na tlačítko **Další**.

# Nastavení bezdrátové sítě

- 6 Vyberte volbu v části **Používání rozšířených funkcí a Účast v programu shromažďování údajů o provozu tiskárny**. Poté klepněte na tlačítko **Další**.
- 7 Na obrazovce **Typ připojení tiskárny** vyberte volbu **Konfigurace připojení k bezdrátové síti pomocí kabelu USB**. Poté klepněte na **Další**.
- 8 Po dokončení vyhledávání se zobrazí okno s bezdrátovými síťovými zařízeními. Vyberte název (SSID) přístupového bodu, který chcete použít a klepněte na tlačítko **Další**.

Pokud je bezdrátová síť již nastavená, objeví se okno **Informace o bezdrátové síti**. Vyberte volbu **Chci software nainstalovat se stávajícím nastavením. (Doporučeno)**. Poté klepněte na tlačítko **Další**.



Nemůžete-li najít požadovaný síťový název nebo pokud chcete nastavit bezdrátovou konfiguraci ručně, klepněte na **Rozšířené nastavení**.

- **Zadejte název bezdrátové sítě:** Zadejte název SSID přístupového bodu (v názvu SSID se rozlišují velká a malá písmena).
- **Provozní režim:** Vyberte možnost **Infrastruktura**.
- **Ověření:** Vyberte typ ověření.  
**Ot. systém:** Ověření není použito a šifrování se může nebo nemusí použít v závislosti na potřebě zabezpečení dat.  
**Sdí. klíč:** Ověření se použije. K síti může přistupovat pouze zařízení se správným klíčem WEP.

**WPA osobní nebo WPA2 osobní:** K ověření tiskového serveru prostřednictvím předem sdíleného klíče WPA vyberte tuto volbu. Tato možnost využívá tajného sdíleného klíče (obecně se označuje jako heslo s předem sdíleným klíčem), který se ručně konfiguruje v přístupovém bodě a pro každého jednotlivého klienta.

- **Šifrování:** Vyberte šifrování (Žádné, WEP64, WEP128, TKIP, AES, TKIP AES).
- **Síťové heslo:** Zadejte síťové heslo pro šifrování.
- **Potvrzení síťového hesla:** Potvrďte síťové heslo pro šifrování.
- **Rejstřík WEP klíčů:** Pokud používáte šifrování WEP, vyberte vhodný **Rejstřík WEP klíčů**.



Pokud je u přístupového bodu nastaveno zabezpečení, zobrazí se okno zabezpečení bezdrátové sítě.

Zadejte síťové heslo přístupového bodu (nebo směrovače).

- 9 Když se objeví okno připojení k síti, odpojte síťový kabel. Poté klepněte na tlačítko **Další**. Připojení síťovým kabelem může narušovat vyhledávání bezdrátových zařízení.

# Nastavení bezdrátové sítě

- 10** Pokud tiskárna podporuje funkci Wi-Fi Direct, objeví se následující obrazovka.

Klepněte na tlačítko **Další**.

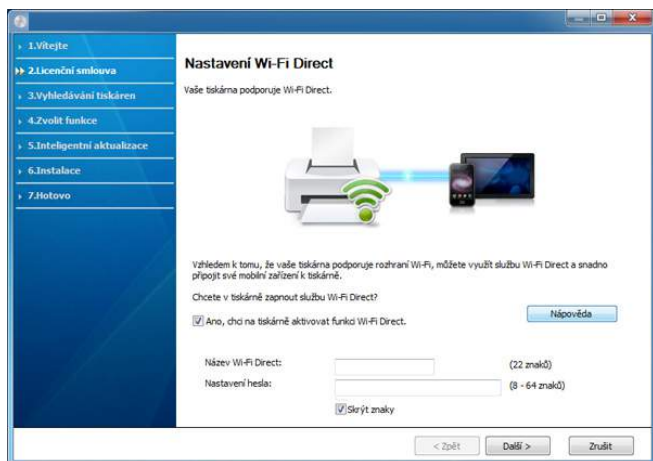

- Je možno začít vytvářet Wi-Fi Direct pomocí aplikace Samsung Easy Printer Manager (viz „Nastavení funkce Wi-Fi Direct“ na straně 185).
- **Název Wi-Fi Direct:** Výchozím názvem sítě je název modelu a maximální délka je 22 znaků („DIRECT-XX-“ se nepočítá).
- **Nastavení hesla** je řetězec číslic o délce 8–64 znaků.

- 11** Jakmile dokončíte nastavení bezdrátové sítě, odpojte kabel USB spojující počítač a zařízení. Klepněte na tlačítko **Další**.

- 12** Jakmile se objeví okno **Nalezené tiskárny**, klepněte na tlačítko **Další**.

- 13** Vyberte komponenty, které chcete nainstalovat. Klepněte na tlačítko **Další**.

- 14** Poté, co vyberete komponenty, můžete také změnit název zařízení, nastavit zařízení pro sdílení v síti, nastavit zařízení jako výchozí a změnit název portu každého zařízení. Klepněte na tlačítko **Další**.

- 15** Chcete-li zařízení zaregistrovat na webových stránkách společnosti Samsung a dostávat užitečné informace, klepněte na volbu **Registrace online**. Pokud ne, klepněte na tlačítko **Hotovo**.

## Připojení Ad-hoc prostřednictvím kabelu USB

Jestliže nemáte přístupový bod (AP), stále můžete připojit tiskárnu k vašemu počítači bezdrátově tak, že vytvoříte bezdrátovou síť v režimu Ad-hoc pomocí následujících snadných instrukcí.

### Připravte si tyto položky

- Počítač připojený k síti
- Disk CD se softwarem dodaný se zařízením
- Zařízení s nainstalovaným rozhraním bezdrátové sítě
- Kabel USB

# Nastavení bezdrátové sítě

## Vytvoření sítě v režimu Ad-Hoc v systému Windows

- 1 Zkontrolujte, zda je k zařízení připojený kabel USB.
- 2 Zapněte počítač a zařízení pro bezdrátovou síť.
- 3 Do diskové jednotky CD-ROM vložte dodaný disk CD se softwarem.
- 4 Klepněte na **Instalovat nyní**.
- 5 Přečtěte si **Licenční smlouva** a vyberte možnost **Souhlasím s podmínkami této licenční smlouvy**.. Poté klepněte na tlačítko **Další**.
- 6 Vyberte volbu v části **Používání rozšířených funkcí a Účast v programu shromažďování údajů o provozu tiskárny**. Poté klepněte na tlačítko **Další**.
- 7 Na obrazovce **Typ připojení tiskárny** vyberte volbu **Konfigurace připojení k bezdrátové síti pomocí kabelu USB**. Poté klepněte na **Další**.
- 8 Po vyhledání bezdrátové sítě se zobrazí seznam bezdrátových sítí, které zařízení našlo. Klepněte na **Rozšířené nastavení**.



- **Zadejte název bezdrátové sítě:** Zadejte požadovaný název SSID (v názvu SSID se rozlišují velká a malá písmena).
- **Provozní režim:** Zvolte Ad-hoc.
- **Kanál:** Vyberte kanál. (**Automatické nastavení** nebo 2 412 až 2 467 MHz).
- **Ověření:** Vyberte typ ověření.  
**Ot. systém:** Ověření není použito a šifrování se může nebo nemusí použít v závislosti na potřebě zabezpečení dat.  
**Sdílení klíče:** Ověření se použije. K síti může přistupovat pouze zařízení se správným klíčem WEP.
- **Šifrování:** Vyberte šifrování (Žádné, WEP64, WEP128).
- **Síťové heslo:** Zadejte síťové heslo pro šifrování.
- **Potvrzení síťového hesla:** Potvrďte síťové heslo pro šifrování.
- **Rejstřík WEP klíčů:** Pokud používáte šifrování WEP, vyberte vhodný **Rejstřík WEP klíčů**.

Okno zabezpečení bezdrátové sítě se objeví, když je aktivováno zabezpečení sítě ad-hoc.

Jako způsob ověření vyberte **Ot. systém** nebo **Sdílení klíče** a klepněte na tlačítko **Další**.

- WEP (Wired Equivalent Privacy) je protokol zabezpečení, který zabraňuje neoprávněnému přístupu k bezdrátové síti. Protokol WEP šifruje pomocí 64bitového nebo 128bitového šifrovacího klíče část dat z každého paketu, který si vyměníte v bezdrátové síti.

- 9 Zobrazí se okno s nastavením bezdrátové sítě. Zkontrolujte nastavení a klepněte na **Další**.

# Nastavení bezdrátové sítě



Předtím než zadáte adresu IP zařízení, měli byste znát údaje o síťovém nastavení počítače. Je-li síťové nastavení počítače nastaveno na DHCP, nastavení bezdrátové sítě by také mělo být DHCP. A podobně je-li síťové nastavení počítače nastaveno na statickou adresu, nastavení bezdrátové sítě by také mělo být statická adresa.

Je-li počítač nastaven na možnost DHCP a chcete použít nastavení bezdrátové sítě na statickou adresu, musíte se obrátit na správce sítě, aby vám přidělil statickou adresu IP.

## • Použití metody DHCP

Jestliže je jako způsob přidělení adresy IP zvolen DHCP, zkontrolujte, zda je DHCP zobrazen v okně **Potvrzení nastavení bezdrátové sítě**. Jestliže je však zobrazen jako způsob přidělení statická adresa, klepněte na **Změnit TCP/IP** a změňte způsob přidělení na **Přijmout IP adresu automaticky (DHCP)**.

## • Použití metody se statickou adresou

Pokud je adresa IP přidělována jako statická, zkontrolujte, zda je možnost statické adresy zobrazena v okně **Potvrzení nastavení bezdrátové sítě**. Jestliže je zobrazen způsob přidělení DHCP metodou, klepněte na **Změnit TCP/IP** a zadejte adresu IP a ostatní hodnoty síťového nastavení tiskárny.

Například:

Pokud je síťové nastavení počítače následující:

- Adresa IP: 169.254.133.42
- Masky podsítě: 255.255.0.0

Poté by síťové nastavení zařízení mělo být následující:

- Adresa IP: 169.254.133.43
- Masky podsítě: 255.255.0.0 (použijte masku podsítě počítače)
- Výchozí brána: 169.254.133.1

- 10** Zobrazí se okno **Nastavení bezdrátové sítě dokončeno**. Klepněte na tlačítko **Další**.
- 11** Jakmile dokončíte nastavení bezdrátové sítě, odpojte kabel USB spojující počítač a zařízení. Klepněte na tlačítko **Další**.
- 12** Jakmile se objeví okno **Nalezené tiskárny**, klepněte na tlačítko **Další**.
- 13** Vyberte komponenty, které chcete nainstalovat. Klepněte na tlačítko **Další**.
- 14** Poté, co vyberete komponenty, můžete také změnit název zařízení, nastavit zařízení pro sdílení v síti, nastavit zařízení jako výchozí a změnit název portu každého zařízení. Klepněte na tlačítko **Další**.
- 15** Chcete-li zařízení zaregistrovat na webových stránkách společnosti Samsung a dostávat užitečné informace, klepněte na volbu **Registrace online**. Pokud ne, klepněte na tlačítko **Hotovo**.

# Nastavení bezdrátové sítě

## Nastavení pomocí systému Macintosh

### Připravte si tyto položky

- Přístupový bod
- Počítač připojený k síti
- Disk CD se softwarem dodaný se zařízením
- Zařízení s nainstalovaným rozhraním bezdrátové sítě
- Kabel USB

### Přístupový bod prostřednictvím kabelu USB (doporučeno)

- 1 Zkontrolujte, zda je k zařízení připojený kabel USB.
- 2 Zapněte počítač, přístupový bod a zařízení.
- 3 Do diskové jednotky CD-ROM vložte dodaný disk CD se softwarem.
- 4 Poklepejte na ikonu CD-ROM, která se zobrazí na ploše vašeho počítače Macintosh.
- 5 Poklepejte na složku **MAC\_Installer** > ikonu **Installer OS X**.

- 6 Klepněte na tlačítko **Continue**.
- 7 přečtěte si licenční smlouvu a klepněte na tlačítko **Continue**.
- 8 Klepnutím na **Agree** potvrďte svůj souhlas s licenční smlouvou.
- 9 Jakmile se zobrazí upozornění, že budou ukončeny všechny aplikace spuštěné v počítači, klepněte na **Continue**.
- 10 Klepněte na tlačítko **Wireless Network Setting** v podokně **User Options Pane**.
- 11 Po dokončení vyhledávání se zobrazí okno s bezdrátovými síťovými zařízeními. Vyberte název (SSID) přístupového bodu, který chcete použít a klepněte na tlačítko **Next**.

Pokud je bezdrátová síť již nastavená, objeví se okno **Wireless Network Information**. Vyberte volbu **I want to install software with the current settings. (Recommended)**. Poté klepněte na tlačítko **Next**.

# Nastavení bezdrátové sítě



Pokud chcete nastavit bezdrátovou konfiguraci ručně, klepněte na tlačítko **Advanced Setting**.

- **Enter the wireless Network Name:** Zadejte název SSID přístupového bodu (v názvu SSID se rozlišují velká a malá písmena).
- **Operation Mode:** vyberte možnost **Infrastructure**.
- **Authentication:** Vyberte typ ověření.  
**Open System:** Ověření není použito a šifrování se může nebo nemusí použít v závislosti na potřebě zabezpečení dat.  
**Shared Key:** Ověření se použije. K síti může přistupovat pouze zařízení se správným klíčem WEP.  
**WPA Personal nebo WPA2 Personal:** K ověření tiskového serveru prostřednictvím předem sdíleného klíče WPA vyberte tuto volbu. Tato možnost využívá tajného sdíleného klíče (obecně se označuje jako heslo s předsdíleným klíčem), který se ručně konfiguruje v přístupovém bodě pro každého jednotlivého klienta.
- **Encryption:** Vyberte šifrování. (Žádné, WEP64, WEP128, TKIP, AES, TKIP AES)
- **Network Password:** Zadejte síťové heslo pro šifrování.
- **Confirm Network Password:** Potvrďte síťové heslo pro šifrování.
- **WEP Key Index:** Pokud používáte šifrování WEP, vyberte vhodný rejstřík **WEP Key Index**.

Pokud je u přístupového bodu aktivováno zabezpečení, zobrazí se okno zabezpečení bezdrátové sítě.

Zadejte síťové heslo přístupového bodu (nebo směrovače).

- 12** Pokud tiskárna podporuje funkci Wi-Fi Direct, objeví se následující obrazovka.

Klepněte na tlačítko **Next**.

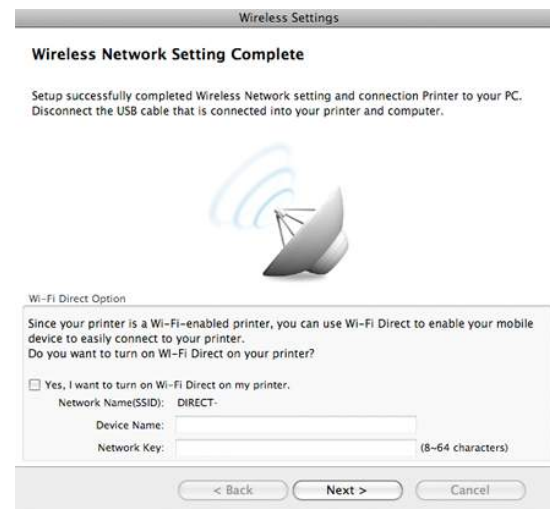

- Je možno začít vytvářet Wi-Fi Direct pomocí aplikace Samsung Easy Printer Manager (viz „Nastavení funkce Wi-Fi Direct“ na straně 185).
- **Network Name(SSID):** Výchozím názvem sítě je název modelu a maximální délka je 22 znaků („DIRECT-“ se nepočítá).
- **Network Password** je řetězec číslic o délce 8–64 znaků.

- 13** Jakmile dokončíte nastavení bezdrátové sítě, odpojte kabel USB spojující počítač a zařízení.

# Nastavení bezdrátové sítě

- 14** Nastavení bezdrátové sítě je dokončeno. Po dokončení instalace klepněte na tlačítko **Quit**.



Aby bylo možno tisknout z aplikace, je nutno po připojení k bezdrátové síti nainstalovat ovladač zařízení (viz „Instalace pro systém Macintosh“ na straně 148).

## Připojení Ad-hoc prostřednictvím kabelu USB

Jestliže nemáte přístupový bod (AP), stále můžete připojit zařízení k vašemu počítači bezdrátově tak, že vytvoříte bezdrátovou síť v režimu Ad-Hoc pomocí následujících snadných instrukcí.

### Připravte si tyto položky

- Počítač připojený k síti
- Disk CD se softwarem dodaný se zařízením
- Zařízení s nainstalovaným rozhraním bezdrátové sítě
- Kabel USB

## Vytvoření sítě v režimu Ad-hoc v systému Macintosh

- 1** Zkontrolujte, zda je k zařízení připojený kabel USB.
- 2** Zapněte počítač a zařízení pro bezdrátovou síť.
- 3** Do diskové jednotky CD-ROM vložte dodaný disk CD se softwarem.
- 4** Poklepejte na ikonu CD-ROM, která se zobrazí na ploše vašeho počítače Macintosh.
- 5** Poklepejte na složku **MAC\_Installer** > ikonu **Installer OS X**.
- 6** Klepněte na tlačítko **Continue**.
- 7** Přečtěte si licenční smlouvu a klepněte na tlačítko **Continue**.
- 8** Klepnutím na **Agree** potvrďte svůj souhlas s licenční smlouvou.
- 9** Jakmile se zobrazí upozornění, že budou ukončeny všechny aplikace spuštěné v počítači, klepněte na **Continue**.
- 10** Klepněte na tlačítko **Wireless Network Setting** v podokně **User Options Pane**.
- 11** Po vyhledání bezdrátové sítě se zobrazí seznam bezdrátových sítí, které zařízení našlo. Klepněte na **Advanced Setting**.

# Nastavení bezdrátové sítě



- **Enter the wireless Network Name:** Zadejte název SSID (v názvu SSID se rozlišují velká a malá písmena).
- **Operation Mode:** Zvolte Ad-hoc.
- **Channel:** Vyberte kanál (možnost **Auto Setting** nebo hodnotu od 2412 MHz do 2467 MHz).
- **Authentication:** Vyberte typ ověření.  
**Open System:** Ověření není použito a šifrování se může nebo nemusí použít v závislosti na potřebě zabezpečení dat.  
**Shared Key:** Ověření se použije. K síti může přistupovat pouze zařízení se správným klíčem WEP.
- **Encryption:** Vyberte šifrování (Žádné, WEP64, WEP128).
- **Network Password:** Zadejte síťové heslo pro šifrování.
- **Confirm Network Password:** Potvrďte síťové heslo pro šifrování.
- **WEP Key Index:** Pokud používáte šifrování WEP, vyberte vhodný rejstřík **WEP Key Index**.

Okno zabezpečení bezdrátové sítě se objeví, až provedete nastavení zabezpečení sítě ad-hoc.

Jako způsob ověření vyberte **Open System** nebo **Shared Key** a klepněte na tlačítko **Next**.

- WEP (Wired Equivalent Privacy) je protokol zabezpečení, který zabraňuje neoprávněnému přístupu k bezdrátové síti. Protokol WEP šifruje pomocí 64bitového nebo 128bitového šifrovacího klíče část dat z každého paketu, který si vyměníte v bezdrátové síti.

**12** Zobrazí se okno s nastavením bezdrátové sítě. Zkontrolujte nastavení a klepněte na tlačítko **Next**.



Předtím než zadáte adresu IP zařízení, měli byste znát údaje o síťovém nastavení počítače. Je-li síťové nastavení počítače nastaveno na DHCP, nastavení bezdrátové sítě by také mělo být DHCP. A podobně je-li síťové nastavení počítače nastaveno na statickou adresu, nastavení bezdrátové sítě by také mělo být statická adresa.

Je-li váš počítač nastaven na DHCP a chcete použít statické nastavení bezdrátové sítě, musíte se obrátit na správce sítě, aby vám přidělil statickou adresu IP.

## • Použití metody DHCP

Jestliže je jako způsob přidělení adresy IP zvolen DHCP, zkontrolujte, zda je DHCP zobrazen v okně **Wireless Network Setting Confirm**. Jestliže je však zobrazen jako způsob přidělení statická adresa, klepněte na **Change TCP/IP** a změňte způsob přidělení na **Receive IP address automatically (DHCP)**.

## • Použití metody se statickou adresou

Pokud je adresa IP přidělována jako statická, zkontrolujte, zda je možnost statické adresy zobrazena v okně **Wireless Network Setting Confirm**. Jestliže je zobrazen způsob přidělení DHCP metodou, klepněte na **Change TCP/IP** a zadejte adresu IP a ostatní hodnoty síťového nastavení tiskárny.

Například:

Pokud je síťové nastavení počítače následující:

- Adresa IP: 169.254.133.42
- Maska podsítě: 255.255.0.0

Poté by síťové nastavení zařízení mělo být následující:

- Adresa IP: 169.254.133.43
- Maska podsítě: 255.255.0.0 (použijte masku podsítě počítače)
- Výchozí brána: 169.254.133.1

# Nastavení bezdrátové sítě

**13** Když se objeví okno s informací, že připojení síťovým kabelem je potvrzeno, odpojte síťový kabel a klepněte na tlačítko **Next**.

Když je připojen síťový kabel, mohou nastat potíže s nalezením zařízení při konfiguraci bezdrátové sítě.

**14** Bezdrátová síť se připojuje podle síťového nastavení.

**15** Nastavení bezdrátové sítě je dokončeno. Po dokončení instalace klepněte na tlačítko **Quit**.



Aby bylo možno tisknout z aplikace, je nutno po připojení k bezdrátové síti nainstalovat ovladač zařízení (viz „Instalace pro systém Macintosh“ na straně 148).

## Používání síťového kabelu



Zařízení, které nepodporuje síťový port, nebude schopno tuto funkci používat (viz „Pohled zezadu“ na straně 23).

Vaše zařízení je kompatibilní se sítí. Chcete-li, aby zařízení fungovalo ve vaší síti, musíte provést jisté konfigurační postupy.



- Aby bylo možno tisknout z aplikace, je nutno po připojení k bezdrátové síti nainstalovat ovladač zařízení (viz „Instalace ovladače po síti“ na straně 158).
- Vyžádejte si informace o konfiguraci sítě od správce sítě nebo osoby, která nastavila bezdrátovou síť.

## Připravte si tyto položky

- Přístupový bod
- Počítač připojený k síti
- Disk CD se softwarem dodaný se zařízením
- Zařízení s nainstalovaným rozhraním bezdrátové sítě
- Kabel počítačové sítě

## Tisk protokolu o síťové konfiguraci

Síťová nastavení vašeho zařízení můžete zjistit vytisknutím protokolu o konfiguraci sítě.

Viz „Tisk protokolu o síťové konfiguraci“ na straně 155.

# Nastavení bezdrátové sítě

## Nastavení adresy IP pomocí programu SetIP (Windows)

Tento program slouží k ručnímu nastavení síťové adresy IP zařízení. Pro komunikaci se zařízením používá jeho adresu MAC. Adresa MAC je hardwarové sériové číslo síťového rozhraní a je uvedeno v **Protokolu o konfiguraci sítě**.

Viz „Nastavení adresy IP“ na straně 155.

## Konfigurace bezdrátové sítě zařízení

Než začnete, zjistěte si název bezdrátové sítě (SSID) a síťový klíč (pokud síť používá šifrování). Tyto informace byly nastaveny při instalaci přístupového bodu (bezdrátového směrovače). Jestliže neznáte vaše bezdrátové prostředí, požádejte osobu, která jej instalovala.

Při konfigurování parametrů bezdrátové sítě můžete použít službu **SyncThru™ Web Service**.

## Používání služby SyncThru™ Web Service

Před zahájením konfigurace parametrů bezdrátové sítě zkontrolujte stav připojení kabelu.

- 1 Zkontrolujte, zda je síťový kabel připojen k zařízení. Pokud ne, připojte zařízení pomocí standardního síťového kabelu.
- 2 Spusťte webový prohlížeč, například Internet Explorer, Safari nebo Firefox, a v okně prohlížeče zadejte novou adresu IP zařízení.

Například:



- 3 V pravém horním rohu webové stránky SyncThru™ Web Service klepněte na tlačítko **Login**.
- 4 Pokud se přihlašujete k serveru **SyncThru™ Web Service** poprvé, musíte se přihlásit jako správce. Zadejte níže uvedené výchozí hodnoty **ID** a **Password**. Z bezpečnostních důvodů vám doporučujeme výchozí heslo změnit.
  - **ID: admin**
  - **Password: sec00000**
- 5 Po otevření okna služby **SyncThru™ Web Service** klepněte na **Network Settings**.
- 6 Klepněte na možnost **Wireless > Wizard**.



Průvodce **Wizard** vám pomůže nastavit konfiguraci bezdrátové sítě. Chcete-li však nastavit bezdrátovou síť přímo, vyberte možnost **Custom**.

# Nastavení bezdrátové sítě

7 Vyberte v seznamu jeden název **Network Name(SSID)**.

- **SSID:** Identifikátor SSID (Service Set Identifier) je název, který identifikuje bezdrátovou síť. Přístupové body a bezdrátová zařízení, která se pokoušejí připojit k určité bezdrátové síti, musí mít stejný název SSID. V názvu SSID se rozlišují malá a velká písmena.
- **Operation Mode:** **Operation Mode** označuje typ bezdrátových připojení (viz „Název bezdrátové sítě a síťové heslo“ na straně 167).
  - **Ad-hoc:** Umožňuje bezdrátovým zařízením vzájemně přímo komunikovat v prostředí peer-to-peer.
  - **Infrastructure:** Umožňuje bezdrátovým zařízením vzájemně komunikovat prostřednictvím přístupového bodu.



Je-li **Operation Mode** sítě nastaven na režim **Infrastructure**, vyberte název SSID přístupového bodu. Je-li **Operation Mode** sítě nastaven na režim **Ad-hoc**, vyberte název SSID zařízení. Všimněte si, že výchozím názvem SSID vašeho zařízení je „portthru“.

8 Klepněte na tlačítko **Next**.

Otevře-li se okno nastavení zabezpečení bezdrátové sítě, zadejte zaregistrované heslo (síťové heslo) a klepněte na tlačítko **Next**.

9 Objeví se potvrzující okno, ve kterém zkontrolujte nastavení bezdrátového připojení. Pokud je vše v pořádku, klepněte na tlačítko **Apply**.



Odpojte síťový kabel (standardní nebo síťový). Zařízení by poté mělo začít komunikovat se sítí bezdrátově. V případě režimu Ad-Hoc můžete používat bezdrátovou místní síť LAN i pevnou místní síť LAN současně.

10 Do diskové jednotky CD-ROM vložte dodaný disk CD se softwarem a podle pokynů v okně nastavte bezdrátovou síť.

## Zapnutí nebo vypnutí sítě Wi-Fi



Pokud má vaše zařízení displej, můžete Wi-Fi rovněž zapnout nebo vypnout z ovládacího panelu zařízení pomocí nabídky **Network**.

- 1 Zkontrolujte, zda je síťový kabel připojen k zařízení. Pokud ne, připojte zařízení pomocí standardního síťového kabelu.
- 2 Spusťte webový prohlížeč, například Internet Explorer, Safari nebo Firefox, a v okně prohlížeče zadejte novou adresu IP zařízení.

Například:

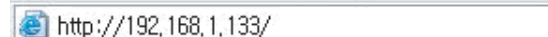
 http://192.168.1.133/

- 3 V pravém horním rohu webové stránky SyncThru™ Web Service klepněte na tlačítko **Login**.

# Nastavení bezdrátové sítě

**4** Pokud se přihlašujete k serveru **SyncThru™ Web Service** poprvé, musíte se přihlásit jako správce. Zadejte níže uvedené výchozí hodnoty **ID** a **Password**. Z bezpečnostních důvodů vám doporučujeme výchozí heslo změnit.

- **ID:** admin
- **Password:** sec00000

**5** Po otevření okna služby **SyncThru™ Web Service** klepněte na **Network Settings**.

**6** Klepněte na položky **Wireless > Custom**.  
Můžete také zapnout nebo vypnout síť Wi-Fi.

## Nastavení funkce Wi-Fi Direct pro mobilní tisk

Wi-Fi Direct je snadno nastavitelný způsob propojení certifikované tiskárny s funkcí Wi-Fi Direct a mobilního zařízení systémem peer-to-peer. Nabízí zabezpečené připojení a lepší propustnost než režim ad-hoc.

Pomocí Wi-Fi Direct můžete svou tiskárnu připojit k síti Wi-Fi Direct a zároveň se připojit k nějakému přístupovému bodu. Současně také můžete používat pevnou síť a síť Wi-Fi Direct, takže k tiskárně může přistupovat a tisknout dokumenty více uživatelů jak ze sítě Wi-Fi Direct, tak z pevné sítě.



- Prostřednictvím funkce Wi-Fi Direct v tiskárně nelze připojit mobilní zařízení k internetu.
- Seznam podporovaných protokolů se může lišit od vašeho modelu, síť Wi-Fi Direct NEPODPORUJÍ IPv6, filtrování sítě, IPsec, WINS a služby SLP.
- Přes Wi-Fi Direct lze připojit nejvýše 3 zařízení.

## Nastavení funkce Wi-Fi Direct

Funkci Wi-Fi Direct můžete aktivovat jedním z následujících způsobů.

### Z počítače připojeného kabelem USB (doporučeno)

Po dokončení instalace ovladače lze nastavit program Samsung Easy Printer Manager a provést změny ve Wi-Fi Direct.



Program Samsung Easy Printer Manager je k dispozici pouze uživatelům operačních systémů Windows a Mac.

- Z nabídky **Začátek** vyberte **Programy** nebo **Všechny programy > Samsung Printers > Samsung Easy Printer Manager > Nastavení zařízení > Síť**.
  - **Wi-Fi Direct Zap./Vyp.:** Funkci zapnete vybráním hodnoty **Zap.**
  - **Název zařízení:** Zadejte název tiskárny pro její vyhledání v bezdrátové síti. Výchozím názvem zařízení je název modelu.

# Nastavení bezdrátové sítě

- **Adresa IP:** Zadejte IP adresu tiskárny. Tato IP adresa se používá pouze pro místní síť a nikoli pro infrastrukturu pevné nebo bezdrátové sítě. Doporučujeme použít výchozí místní IP adresu (výchozí místní IP adresa tiskárny pro Wi-Fi Direct je 192.168.3.1)
- **Vlastník skupiny:** Pokud chcete tiskárnu přiřadit vlastníkově skupiny Wi-Fi Direct, aktivujte tuto volbu. **Vlastník skupiny** funguje podobně jako bezdrátový přístupový bod. Doporučujeme tuto možnost aktivovat.
- **Síťové heslo:** Pokud je vaše tiskárna **Vlastník skupiny**, potřebují ostatní mobilní zařízení **Síťové heslo**, aby se mohly k tiskárně připojit. Síťové heslo můžete nakonfigurovat sami nebo si můžete zapamatovat Síťové heslo, které je náhodně vygenerováno jako výchozí hodnota.

## Ze zařízení (zařízení s displejem)

- Na ovládacím panelu vyberte **Sit > Bezdratovy > Wi-Fi Direct**.
- Aktivujte **Wi-Fi Direct**.

## Z počítače připojeného k síti

Pokud vaše tiskárna používá síťový kabel nebo bezdrátový přístupový bod, můžete Wi-Fi Direct aktivovat a nakonfigurovat ze služby SyncThru™ Web Service.

- Vstupte do služby **SyncThru™ Web Service**, vyberte **Settings > Network Settings > Wireless > Wi-Fi Direct**.
- Aktivujte nebo deaktivujte **Wi-Fi Direct** a nastavte další možnosti.



- Pokyny pro uživatele systému Linux:
  - Vytiskněte protokoly o konfiguraci IP sítě pro kontrolu výstupu (viz „Tisk protokolu o síťové konfiguraci“ na straně 155).
  - Vstupte do služby **SyncThru Web Service**, vyberte **Settings > Network Settings > Wireless > Wi-Fi Direct**.
  - Aktivujte nebo deaktivujte **Wi-Fi Direct**.

## Nastavení mobilního zařízení

- Po nastavení funkce Wi-Fi Direct z tiskárny nahlédněte do uživatelské příručky mobilního zařízení, které používáte, a nastavte jeho funkci Wi-Fi Direct.
- Po nastavení funkce Wi-Fi Direct musíte stáhnout aplikaci pro mobilní tisk (například: Samsung Mobile Printer), která vám umožní tisknout z vašeho smartphonu.



- Když najdete tiskárnu, ke které se chcete z mobilního zařízení připojit, vyberte ji a kontrolka na tiskárně začne blikat. Stiskněte tlačítko WPS na tiskárně, a tiskárna se připojí k mobilnímu zařízení.
- Pokud vaše mobilní zařízení nepodporuje WPS, musíte místo stisknutí tlačítka WPS zadat „Síťový klíč“ tiskárny.

# Nastavení bezdrátové sítě

## Řešení potíží

### Potíže při nastavení nebo instalaci ovladače

#### Tiskárny nebyly nalezeny

- Vaše zařízení nemusí být zapnuté. Zapněte počítač a zařízení.
- Kabel USB mezi vaším počítačem a zařízením není připojen. Propojte zařízení s počítačem pomocí kabelu USB.
- Zařízení nepodporuje bezdrátovou síť. Zkontrolujte uživatelskou příručku zařízení, která je na disku se softwarem dodaným s vaším zařízením, a připravte zařízení s bezdrátovou sítí.

#### Připojení se nezdařilo – Indikátor SSID nenalezen

- Zařízení nemůže najít vybraný nebo zadaný název sítě (SSID). Zkontrolujte síťový název (SSID) přístupového bodu a zkuste se znovu připojit.
- Váš přístupový bod není zapnutý. Zapněte přístupový bod.

#### Připojení se nezdařilo - Neplatné zabezpečení

- Zabezpečení není správně nakonfigurováno. Zkontrolujte nastavení zabezpečení vašeho přístupového bodu a zařízení.

#### Připojení se nezdařilo - Obecná chyba připojení

- Počítač nepřijímá signál ze zařízení. Zkontrolujte kabel USB a napájení zařízení.

#### Připojení se nezdařilo - Připojená drátová síť

- Zařízení je připojeno kabelem k drátové síti. Odpojte ze zařízení kabel k pevné síti.

#### Připojení se nezdařilo – Přiřazování adresy IP

- Vypněte a zapněte přístupový bod (nebo bezdrátový směrovač) a zařízení.

#### Chyba připojení PC

- Váš počítač a zařízení se nemohou spojit pomocí zvolené síťové adresy.
  - V případě síťového prostředí DHCP  
Zařízení přijímá adresu IP automaticky (DHCP), jestliže je v počítači nastaven způsob DHCP.

# Nastavení bezdrátové sítě



Pokud tisková úloha v režimu DHCP nefunguje, může být problém způsoben automatickou změnou IP adresy. Porovnejte IP adresu produktu a IP adresu portu tiskárny.

## Postup porovnání:

- 1 Vytiskněte protokol se síťovými informacemi tiskárny a pak zkontrolujte IP adresu (viz „Tisk protokolu o síťové konfiguraci“ na straně 155).
- 2 Zkontrolujte IP adresu portu tiskárny v počítači.
  - a V systému Windows klepněte na tlačítko **Začátek**.
  - b V systému Windows XP/Server 2003 vyberte možnost **Tiskárny a faxy**.
    - V systému Windows Server 2008/Vista vyberte možnost **Ovládací panely > Hardware a zvuk > Tiskárny**.
    - V systému Windows 7 vyberte možnost **Ovládací panely > Zařízení a tiskárny**.
    - V systému Windows Server 2008 R2 vyberte možnost **Ovládací panely > Hardwarový > Zařízení a tiskárny**.
  - c Klepněte pravým tlačítkem na své zařízení.
  - d V systémech Windows XP/2003/2008/Vista stiskněte možnost **Vlastnosti**.

V systémech Windows 7 a Windows Server 2008 R2 vyberte v kontextových menu možnost **Vlastnosti tiskárny**.

Pokud položka **Vlastnosti tiskárny** obsahuje značku ►, můžete vybrat jiné ovladače tiskárny spojené s vybranou tiskárnou.
  - e Klepněte na kartu **Port**.
  - f Klepněte na tlačítko **Konfigurovat port**.

g Zkontrolujte, zda **Název tiskárny** nebo **IP adresa**: odpovídají IP adrese v protokolu o konfiguraci sítě.

- 3 Pokud se IP adresa portu tiskárny liší od informací uvedených v protokolu s informacemi o síti, změňte ji.

Pokud chcete ke změně IP adresy portu použít instalační disk CD se softwarem, připojte se k síťové tiskárně. Pak znovu připojte IP adresu.

- V případě statického síťového prostředí

Zařízení používá statickou adresu, pokud je v počítači nastaveno použití statické adresy.

Například:

Pokud je síťové nastavení počítače následující:

- Adresa IP: 169.254.133.42
- Maska podsítě: 255.255.0.0

Poté by síťové nastavení zařízení mělo být následující:

- Adresa IP: 169.254.133.**43**
- Maska podsítě: 255.255.0.0 (použijte masku podsítě počítače)
- Výchozí brána: 169.254.133.1

# Nastavení bezdrátové sítě

## Jiné potíže

Pokud během používání zařízení v síti dojde k potížím, zkontrolujte následující:



Další informace o přístupovém bodě (nebo bezdrátovém směrovači) naleznete v příslušných uživatelských příručkách.

- Nelze současně povolit pevnou a bezdrátovou síť.
- Počítač, přístupový bod (nebo bezdrátový směrovač) nebo zařízení možná nejsou zapnuté.
- Zkontrolujte příjem bezdrátového signálu v okolí zařízení. Je-li směrovač daleko od zařízení nebo mu stojí v cestě překážka, můžete mít problémy s příjmem signálu.
- Vypněte a zapněte přístupový bod (nebo bezdrátový směrovač), zařízení a počítač. Vypnutí a zapnutí napájení dokáže občas obnovit síťovou komunikaci.
- Zkontrolujte, zda komunikaci neblokuje brána firewall (V3 nebo Norton). Jsou-li počítač a zařízení připojeny ke stejné síti a nelze je vyhledat, je možné, že software brány firewall blokuje komunikaci. Nahlédněte do uživatelské příručky softwaru pro radu, jak jej vypnout, a zkuste vyhledat zařízení znovu.
- Zkontrolujte, zda je adresa IP zařízení správně přidělena. Adresu IP lze zjistit vytisknutím protokolu o síťové konfiguraci.

- Zkontrolujte, zda má přístupový bod (nebo bezdrátový směrovač) nakonfigurované zabezpečení (heslo). Má-li heslo, obraťte se na správce přístupového bodu (nebo bezdrátového směrovače).
- Zkontrolujte, zda má zařízení adresu IP. Nainstalujte znovu ovladač zařízení a změňte nastavení pro připojení zařízení k síti. Vzhledem k vlastnostem DHCP se může přidělená adresa IP změnit v případě, že nebylo zařízení delší dobu používáno nebo že byl resetován přístupový bod.

Zaregistrujte adresu MAC produktu při konfiguraci serveru DHCP v přístupovém bodu (nebo bezdrátovém směrovači). Pak můžete vždy použít adresu IP, která je nastavena pro adresu MAC. Adresu MAC vašeho zařízení můžete zjistit vytisknutím protokolu o konfiguraci sítě (viz „Tisk protokolu o síťové konfiguraci“ na straně 155).

- Zkontrolujte prostředí bezdrátové sítě. Možná se vám nepodaří připojit k síti v prostředí infrastruktury, kde potřebujete před připojením k přístupovému bodu (nebo bezdrátovému směrovači) zadat uživatelské informace.
- Toto zařízení podporuje pouze IEEE 802.11 b/g/n a Wi-Fi. Jiné typy bezdrátové komunikace (např. Bluetooth) nejsou podporovány.
- Používáte-li režim Ad-Hoc pro operační systém, jako je Windows Vista, možná budete muset nastavit bezdrátové připojení pokaždé, když používáte zařízení s bezdrátovou sítí.
- U zařízení s bezdrátovou sítí Samsung nemůžete používat režim infrastruktury a režim ad hoc zároveň.
- Zařízení se nalézá v dosahu bezdrátové sítě.

# Nastavení bezdrátové sítě

- Zařízení je umístěno mimo překážky, které by mohly blokovat bezdrátový signál.

Odstraňte jakékoli velké kovové předměty mezi přístupovým bodem (nebo bezdrátovým směrovačem) a zařízením.

Ujistěte se, že zařízení a bezdrátový přístupový bod (nebo bezdrátový směrovač) nejsou odděleny tyčemi, stěnami nebo nosníky, které obsahují kov či beton.

- Zařízení je umístěno mimo jakákoli elektronická zařízení, která by mohla rušit bezdrátový signál.

Řada zařízení může narušovat bezdrátový signál. Patří sem například mikrovlnné trouby a některá zařízení Bluetooth.

- Při každé změně konfigurace přístupového bodu (nebo bezdrátového směrovače) musíte znovu provést nastavení bezdrátové sítě v produktu.
- Přes **Wi-Fi Direct** lze připojit nejvýše 3 zařízení.
- Pokud je **Wi-Fi Direct Zap**, spojení mezi AP a zařízením bude rozhraní 802.11 b/g.

# Samsung MobilePrint

## Co je Samsung MobilePrint?

**Samsung MobilePrint** je bezplatná aplikace, která uživatelům umožňuje tisknout fotografie, dokumenty a webové stránky přímo ze smartphonu nebo tabletu. Aplikace **Samsung MobilePrint** je kompatibilní nejen se smartphony s operačními systémy Android, Windows a iOS, ale také s přístroji iPod Touch a Tablet PC. Připojí vaše mobilní zařízení k tiskárně Samsung, která je připojena k síti, nebo k bezdrátové tiskárně prostřednictvím přístupového bodu Wi-Fi. Není nutno instalovat nový ovladač nebo konfigurovat nastavení sítě – stačí nainstalovat aplikaci **Samsung MobilePrint** a ta automaticky zjistí kompatibilní tiskárny Samsung. Kromě tisku fotografií, webových stránek a souborů PDF je rovněž podporováno skenování. Pokud máte multifunkční tiskárnu Samsung, může jakýkoli dokument naskenovat do formátu JPG, PDF nebo PNG a snadno a rychle ho zobrazit na svém mobilním zařízení.

## Stažení aplikace Samsung MobilePrint

Pokud chcete stáhnout aplikaci **Samsung MobilePrint**, přejděte do obchodu s aplikacemi (Samsung Apps, Android Market, App Store, Marketplace) ve vašem mobilním zařízení a jednoduše vyhledejte „**Samsung MobilePrint**“. Také můžete v počítači navštívit web iTunes pro zařízení Apple nebo Marketplace pro zařízení se systémem Windows.



## Podporované mobilní OS

- Android OS 2.1 nebo vyšší
- iOS 4.0 nebo vyšší
- Windows Phone 7 nebo vyšší

# Samsung MobilePrint

## Podporovaná zařízení

- **iOS 4.0 nebo vyšší:** iPod Touch, iPhone, iPad
- **Android 2.1 nebo vyšší:** Galaxy S, Galaxy S2, Galaxy Tab a mobilní zařízení se systémem Android
- **Windows Phone 7 nebo vyšší:** Samsung Focus, Omnia7 a OmniaW a mobilní zařízení se systémem Windows

# AirPrint



Pouze CLX-330xW, CLX-330xFN, CLX-330xFW Series.



AirPrint umožňuje bezdrátový tisk přímo ze zařízení iPhone, iPad nebo iPod touch s nejnovější verzí operačního systému iOS.

## Nastavení funkce AirPrint

K používání funkce **AirPrint** je nutné, aby ve vašem zařízení byly protokoly Bonjour(mDNS) a IPP. Funkci **AirPrint** můžete aktivovat jedním z následujících způsobů.

- 1 Zkontrolujte, zda je zařízení připojeno k síti.
- 2 Spustíte webový prohlížeč, například Internet Explorer, Safari nebo Firefox, a v okně prohlížeče zadejte novou adresu IP zařízení.

Například:



- 3 V pravém horním rohu webové stránky SyncThru™ Web Service klepněte na tlačítko **Login**.

- 4 Pokud se přihlašujete k serveru **SyncThru™ Web Service** poprvé, musíte se přihlásit jako správce. Zadejte níže uvedené výchozí hodnoty **ID** a **Password**. Z bezpečnostních důvodů vám doporučujeme výchozí heslo změnit.

- **ID: admin**
- **Password: sec00000**

- 5 Po otevření okna služby **Embedded Web Service** klepněte na položku **Settings > Network Settings**.

- 6 Klepněte na **Raw TCP/IP, LPR, IPP** nebo **mDNS**.  
Můžete povolit protokol IPP nebo protokol mDNS.

## Tisk pomocí funkce AirPrint

V příručce k iPadu jsou například uvedeny následující pokyny:

- 1 Otevřete e-mailovou zprávu, fotografii, webovou stránku nebo dokument, které chcete vytisknout.
- 2 Dotkněte se akční ikony(  ).
- 3 Vyberte **název ovladače vaší tiskárny** a nabídku možností pro nastavení.
- 4 Stiskněte tlačítko **Tisk** button. Vytiskněte dokument.



**Zrušení tiskové úlohy:** Pokud chcete zrušit tiskovou úlohu nebo zobrazit přehled tisku, klepněte na ikonu tiskového centra (  ) v oblasti multitasking. V tiskovém centru můžete klepnout na tlačítko pro zrušení.

# Google Cloud Print

Google Cloud Print™ je služba, která vám umožní tisknout na tiskárně pomocí smartphonu, tabletu nebo jakéhokoli jiného zařízení připojeného k webu. Stačí zaregistrovat tiskárnu na vašem účtu Google a můžete začít využívat službu Google Cloud Print. Dokument nebo e-mail lze vytisknout z operačního systému Chrome, prohlížeče Chrome nebo aplikace Gmail™/Google Docs™ v mobilním zařízení, takže do mobilního zařízení není nutno instalovat ovladač tiskárny. Viz webové stránky společnosti Google (<http://support.google.com/cloudprint>), kde najdete další informace o službě Google Cloud Print.

## Registrace vaší tiskárny na účtu Google



- Ujistěte se, že je tiskárna zapnutá a připojená k pevné nebo bezdrátové síti s přístupem k internetu.
- Účet Google byste si měli vytvořit předem.

- 1 Spustíte prohlížeč Chrome.
- 2 Přejděte na stránku [www.google.com](http://www.google.com).
- 3 Přihlaste se k webovým stránkám Google pomocí své adresy ve službě Gmail.
- 4 Do pole adresy zadejte IP adresu své tiskárny a stiskněte klávesu Enter nebo klepněte na tlačítko **Přejít**.

- 5 V pravém horním rohu webové stránky SyncThru™ Web Service klepněte na tlačítko **Login**.
- 6 Pokud se přihlašujete k serveru **SyncThru™ Web Service** poprvé, musíte se přihlásit jako správce. Zadejte níže uvedené výchozí hodnoty **ID** a **Password**. Z bezpečnostních důvodů vám doporučujeme výchozí heslo změnit.
  - **ID: admin**
  - **Password: sec00000**



Pokud se v síťovém prostředí používá server proxy, musíte nakonfigurovat IP adresu a číslo portu serveru proxy v části **Settings > Network Settings > Google Cloud Print > Proxy Setting**. Další informace vám podá poskytovatel síťových služeb nebo správce sítě.

- 7 Když se otevře okno **SyncThru™ Web Service**, klepněte na **Settings > Network Settings > Google Cloud Print**.
- 8 Zadejte název a popis tiskárny.
- 9 Klepněte na **Register**.  
Objeví se automaticky otevírané okno s potvrzením.

# Google Cloud Print



Pokud je váš prohlížeč nastaven na blokování automaticky otevíraných oken, okno s potvrzením se nezobrazí. Povolte otevírání automaticky otevíraných oken na tomto webu.

**10** Klepněte na **Finish printer registration**.

**11** Klepněte na **Manage your printers**.

Vaše tiskárna je nyní zaregistrována ve službě Google Cloud Print.

V seznamu se objeví zařízení, která mohou používat službu Google Cloud Print.

## Tisk se službou Google Cloud Print

Postup tisku se liší v závislosti na tom, jakou aplikaci nebo zařízení používáte. Zobrazí se seznam aplikací, které podporují službu Google Cloud Print.



Ujistěte se, že je tiskárna zapnutá a připojená k pevné nebo bezdrátové síti s přístupem k internetu.

## Tisk z aplikace nebo mobilního zařízení

Následující kroky jsou příkladem používání aplikace Google Docs z mobilního telefonu se systémem Android.

**1** Nainstalujte do mobilního zařízení aplikaci Cloud Print.



Pokud aplikaci nemáte, stáhněte ji z nějakého obchodu s aplikacemi, jako je Android Market nebo App Store.

**2** Spusťte aplikaci Google Docs ze svého mobilního zařízení.

**3** Klepněte na tlačítko možností  v dokumentu, který chcete vytisknout.

**4** Klepněte na tlačítko odeslat .

**5** Klepněte na tlačítko Cloud Print .

**6** Pokud chcete, nastavte možnosti tisku.

**7** Klepněte na **Click here to Print**.

# Google Cloud Print

## Tisk z prohlížeče Chrome

---

Následující kroky jsou příkladem použití prohlížeče Chrome.

- 1 Spusťte prohlížeč Chrome.
- 2 Otevřete dokument nebo e-mail, který chcete vytisknout.
- 3 Klepněte na ikonu klíče  v pravém horním rohu prohlížeče.
- 4 Klepněte na tlačítko **Tisk**. Objeví se nová karta pro tisk.
- 5 Vyberte **Vytisknout pomocí služby Google Cloud Print**.
- 6 Klepněte na tlačítko **Tisk**.



# 3. Nabídky s užitečným nastavením

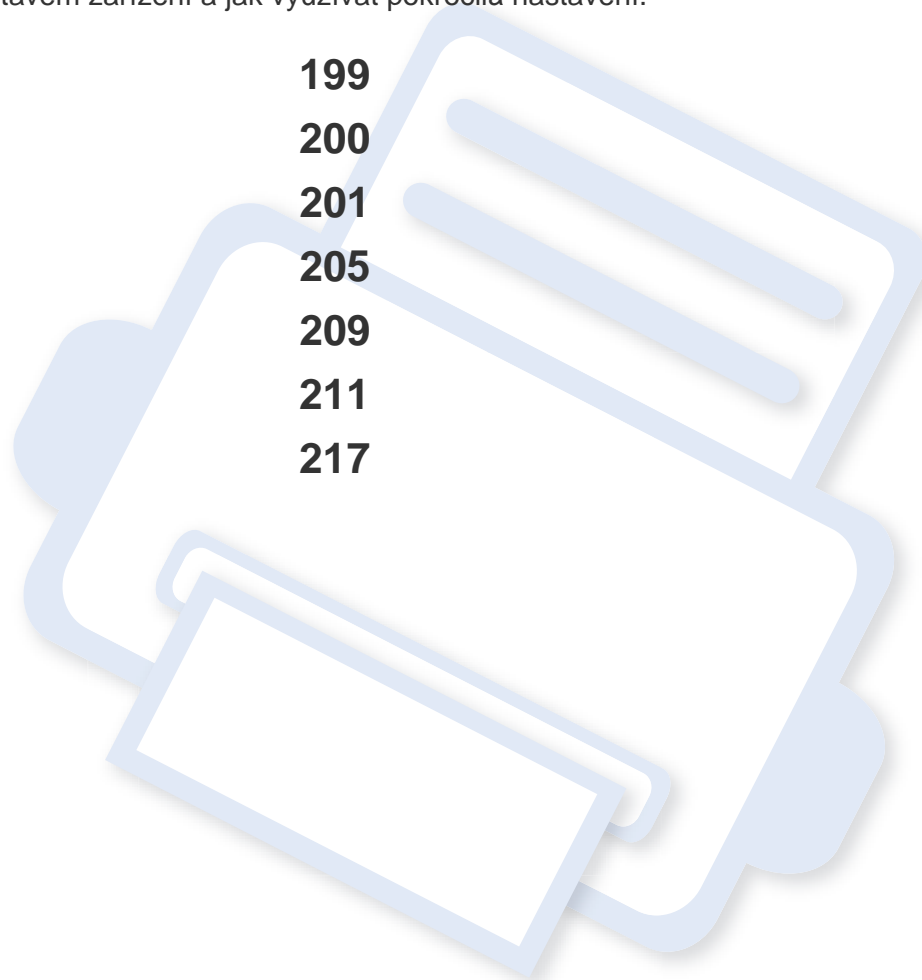

V této kapitole je vysvětleno, jak procházet aktuálním stavem zařízení a jak využívat pokročilá nastavení.

- **Než začnete číst kapitolu** 199
- **Tisk** 200
- **Kopírování** 201
- **Faxování** 205
- **Skenování** 209
- **Nastavení systému** 211
- **Nastavení sítě** 217



# Než začnete číst kapitolu

V této kapitole jsou popsány všechny funkce, které jsou u modelů této série k dispozici, aby jim uživatelé snáze porozuměli. Funkce dostupné u každého modelu naleznete v Základní příručka (viz „Přehled nabídek“ na straně 34). Níže jsou uvedeny tipy pro používání této kapitoly.

- Ovládací panel zajišťuje přístup k různým nabídkám nastavení zařízení nebo použití jeho funkcí. Tyto nabídky zobrazíte stisknutím tlačítka  (**Menu**).
- V závislosti na možnostech a modelech se některé nabídky nemusí na displeji zobrazovat. V takovém případě se nevztahují k vašemu zařízení.
- Tato funkce se netýká modelů, které na ovládacím panelu nemají tlačítko  (**Menu**) (viz „Celkový pohled na ovládací panel“ na straně 24).
- Názvy některých nabídek se mohou od vašeho zařízení lišit v závislosti na doplňcích a modelu.

# Tisk



V závislosti na volbách a modelech se některé nabídky nemusí na displeji zobrazovat. V takovém případě se nevztahují k vašemu zařízení (viz „Přehled nabídek“ na straně 34).

Změna položek nabídky:

- Na ovládacím panelu stiskněte  (**Menu**) > **Nastav. tisku**.

Položka	Popis
<b>Orientace</b>	Slouží k výběru směru, ve kterém je informace na stránku vytištěna.
<b>Pocet kopií</b>	Pocet kopií můžete zadat pomocí numerické klávesnice.
<b>Rozlišení</b>	Určuje rozlišení tisku v bodech na palec (dpi). Čím vyšší je hodnota tohoto nastavení, tím ostřejší jsou vytištěné znaky a obrázky.
<b>Zachytávání</b>	Zmenšuje bílou mezeru způsobenou nesprávným vyrovnaním barevných kanálů v režimu barevného tisku. Rovněž černý text bude tisknut přes ostatním barvy.
<b>Typ dokumentu</b>	zlepšuje kvalitu tisku volbou typu dokumentu pro aktuální tiskovou úlohu.

Položka	Popis
<b>Rastr</b>	Ovlivňuje rozlišení a ostrost barevného výstupu. <ul style="list-style-type: none"><li><b>Zvýrazněný:</b> v tomto režimu se vytvoří výtisky s ostrým textem a hladkými grafickými/fotografickými objekty na stránce.</li><li><b>Detailní:</b> v tomto režimu se vytvoří výtisky s ostrými detaily na celé stránce.</li><li><b>Normalní:</b> v tomto režimu se vytvoří výtisky s hladkým tónem na celé stránce.</li></ul>
<b>Citel. textu</b>	Tuto možnost vyberte, chcete-li texty vytisknout ostřeji než u běžného dokumentu.
<b>Navrat vozíku</b>	Umožňuje přidat na každý řádek návrat vozíku, což je užitečné pro uživatele systémů Unix nebo DOS.
<b>Emulace</b>	Nastavuje typ a možnosti emulace.

# Kopírování

## Kopírování



V závislosti na volbách a modelech se některé nabídky nemusí na displeji zobrazovat. V takovém případě se nevztahují k vašemu zařízení (viz „Přehled nabídek“ na straně 34).

Změna položek nabídky:

V režimu kopírování na ovládacím panelu stiskněte  (**Menu**) > **Kopirovani**.





- **CLX-330x Series / CLX-330xW Series:** Když nesvíí kontrolka tlačítka **Scan to**, zařízení je v režimu kopírování.
- **CLX-330xFN Series / CLX-330xFW Series:** Na ovládacím panelu stiskněte tlačítko  (kopírování).

Položka	Popis
Velikost originálu	Nastavuje velikost obrazu.

Položka	Popis
Zmen./Zvet.	Zmenšuje a zvětšuje formát kopírovaného obrazu (viz „Zmenšená nebo zvětšená kopie“ na straně 61).  Pokud je zařízení nastaveno na ekologický režim, funkce zmenšování a zvětšování nejsou k dispozici.
Tmavost	Nastavuje úroveň jasu, aby se kopie dala snadněji číst, když originál obsahuje nejasné značky a tmavé obrázky (viz „Tmavost“ na straně 60)
Puvodni typ	Zlepšuje kvalitu kopií volbou typu dokumentu pro aktuální úlohu kopírování (viz „Originál“ na straně 61)
Rozvrzeni	Nastavuje formát rozvržení, jako je například plakát, klonování, kopie průkazu, 2 nebo 4 stránky na list, brožura atd.

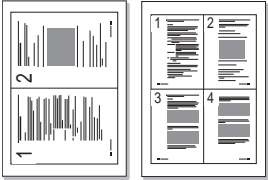
# Kopírování

Položka	Popis
<b>Rozvrzení &gt; 2 na 1 nebo Rozvrzení &gt; 4 na 1</b>	<p>Zmenší velikost původních obrazů a vytiskne 2 nebo 4 stránky na jeden list papíru.</p>  <p> Tato funkce kopírování je dostupná, pouze vložíte-li originály do podavače.</p>
<b>Rozvrzení &gt; Kopie- pr.tot.</b>	<p>Vytiskne jednu stranu originálu na horní polovinu papíru a druhou stranu na spodní polovinu bez zmenšení velikosti originálu. Tato funkce je užitečná při kopírování dokumentů malých rozměrů, např. vizitek.</p>

Položka	Popis
<b>Nast.pozadí</b>	<p>Vytiskne obraz bez pozadí. Tato funkce kopírování odstraní barevné pozadí a pomáhá při kopírování originálů s barevným pozadím, jakými jsou noviny nebo katalogy.</p> <ul style="list-style-type: none"><li>• <b>Vyp:</b> Funkce nebude použita.</li><li>• <b>Auto:</b> Proběhne optimalizace pozadí.</li><li>• <b>Urov.vyleps.1-2:</b> čím je číslo vyšší, tím sytější bude pozadí.</li><li>• <b>Urov.vymaz. 1-4:</b> čím je číslo vyšší, tím světlejší bude pozadí.</li></ul>

# Kopírování

## Nastavení kopírování



V závislosti na volbách a modelech se některé nabídky nemusí na displeji zobrazovat. V takovém případě se nevztahují k vašemu zařízení (viz „Přehled nabídek“ na straně 34).

Změna položek nabídky:

V režimu kopírování na ovládacím panelu stiskněte  (Menu) > **Nast.-kopir..**



- **CLX-330x Series / CLX-330xW Series:** Když nesvítil kontrolka tlačítka **Scan to**, zařízení je v režimu kopírování.
- **CLX-330xFN Series / CLX-330xFW Series:** Na ovládacím panelu stiskněte tlačítko  (kopírování).

Položka	Popis
<b>Zmenit vychozi</b>	Resetuje hodnotu nebo nastavení na stav při dodání tiskárny.
<b>Zmenit vychozi &gt; Pocet kopii</b>	Pocet kopii můžete zadat pomocí numerické klávesnice.

### Položka

### Popis

#### Zmenit vychozi > Trideni kopii

Nastaví zařízení tak, aby třídilo úlohu kopírování. Jestliže například zhotovujete 2 kopie třístránkového originálu, bude vytištěn jeden a potom druhý kompletní třístránkový dokument.

- **Zap:** Vytiskne výstup v sadách, které odpovídají posloupnosti originálů.

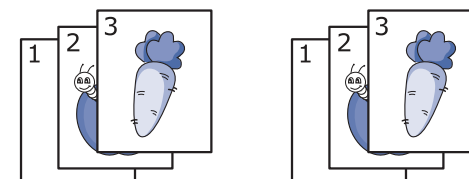

- **Vyp:** Vytiskne výstup setříděný do stohů jednotlivých stran.

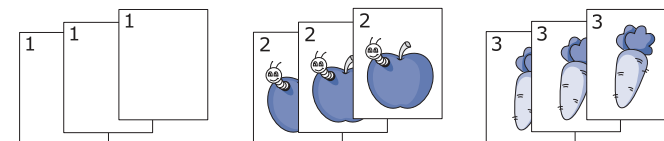

#### Zmenit vychozi > Zmen./Zvet.

Zmenšuje a zvětšuje formát kopírovaného obrazu (viz „Zmenšená nebo zvětšená kopie“ na straně 61).



Pokud je zařízení nastaveno na ekologický režim, funkce zmenšování a zvětšování nejsou k dispozici.

# Kopírování

Položka	Popis
Zmenit vychozi > Tmavost	Nastavuje úroveň jasu, aby se kopie dala snadněji číst, když originál obsahuje nejasné značky a tmavé obrázky (viz „Tmavost“ na straně 60)
Zmenit vychozi > Puvodni typ	Zlepšuje kvalitu kopií volbou typu dokumentu pro aktuální úlohu kopírování (viz „Originál“ na straně 61)
Zmenit vychozi > Nast.pozadi	<p>Vytiskne obraz bez pozadí. Tato funkce kopírování odstraní barevné pozadí a pomáhá při kopírování originálů s barevným pozadím, jakými jsou noviny nebo katalogy.</p> <ul style="list-style-type: none"><li>• <b>Vyp:</b> Funkce nebude použita.</li><li>• <b>Auto:</b> Proběhne optimalizace pozadí.</li><li>• <b>Urov.vyleps.1-2:</b> čím je číslo vyšší, tím sytější bude pozadí.</li><li>• <b>Urov.vymaz. 1-4:</b> čím je číslo vyšší, tím světlejší bude pozadí.</li></ul>

# Faxování

## Funkce faxu





V závislosti na volbách a modelech se některé nabídky nemusí na displeji zobrazovat. V takovém případě se nevztahují k vašemu zařízení (viz „Přehled nabídek“ na straně 34).

Změna položek nabídky:

- Na ovládacím panelu stiskněte  (fax) >  (**Menu**) > **Fax**.

Položka	Popis
<b>Tmavost</b>	Nastavuje úroveň jasu, aby se dal naskenovaný originál snadněji číst, když obsahuje nejasné značky a tmavé obrázky (viz „Tmavost“ na straně 68).
<b>Rozlisení</b>	Výchozí nastavení dokumentů umožňuje dosáhnout dobrých výsledků při práci se standardními textovými dokumenty. Pokud však odesíláte originály nízké kvality nebo s fotografiemi, můžete pro dosažení vyšší kvality faxu upravit rozlišení (viz „Rozlisení“ na straně 68).
<b>Velikost originálu</b>	Nastavuje velikost obrazu.

Položka	Popis
<b>Nasob.odeslani</b>	Odešle fax na více míst (viz „Odesílání faxu na více míst“ na straně 66).  Pomocí této funkce nelze odeslat barevný fax.
<b>Odloz.odeslani</b>	Nastaví zařízení tak, aby odeslalo fax později, až nebudete přítomni (viz „Odložení faxového přenosu“ na straně 249).  Pomocí této funkce nelze odeslat barevný fax.
<b>Priorita odes.</b>	Naskenuje originál do paměti a po dokončení aktuální operace jej ihned odešle. Prioritní přenos přerušuje odesílání na více cílových míst mezi stanicemi (např. po skončení přenosu do stanice A a před začátkem přenosu do stanice B) nebo vstoupí mezi pokusy o opakované vytáčení (viz „Odesílání prioritního faxu“ na straně 251).
<b>Predat odesl.</b>	Přeпоšle odeslaný fax na jiné cílové místo faxem. Viz „Přeposlání odeslaného faxu na jiné cílové místo“ na straně 251.

# Faxování



Položka	Popis
	Přeposlání přijatého faxu na jiné cílové místo prostřednictvím faxu nebo počítače. Tato funkce může být užitečná, pokud nejste v kanceláři, ale potřebujete přijmout fax. Viz „Přeposlání přijatého faxu“ na straně 252.
<b>Bezpec.prijem</b>	Uloží přijatý fax do paměti bez vytištění. K vytištění přijatých dokumentů je nutno zadat heslo. Můžete zabránit tomu, aby k vašim přijatým faxům měly přístup neoprávněné osoby (viz „Příjem v zabezpečeném režimu“ na straně 255).
<b>Pridat stranku</b>	Přidá další dokumenty do rezervované odložené faxové úlohy (viz „Přidání dokumentů do vyhrazeného faxu“ na straně 250).
<b>Storno ulohy</b>	Stornuje odloženou faxovou úlohu, která je uložena v paměti (viz „Zrušení vyhrazené faxové úlohy“ na straně 250).

## Nastavení odesílání



V závislosti na volbách a modelech se některé nabídky nemusí na displeji zobrazovat. V takovém případě se nevztahují k vašemu zařízení (viz „Přehled nabídek“ na straně 34).

Změna položek nabídky:

- Na ovládacím panelu stiskněte  (faxování) >  (**Menu**) > **Nastavení faxu** > **Odesílání**.

Položka	Popis
<b>Interval opak.</b>	Nastaví počet pokusů při opakovaném vytáčení. Zadáte-li hodnotu 0, zařízení nebude opakovaně vytáčet.
<b>Inter-op.vyt.</b>	Nastaví časový interval pro automatické opakované vytáčení.
<b>Vytac.predvol.</b>	Nastaví až pětimístné číslo předvolby. Toto číslo se vytáčí před jakýmkoli číslem automatického vytáčení. Je užitečné pro přístup k pobočkové ústředně.
<b>Rez. kor. chyb</b>	Odesílá faxy pomocí režimu korekce chyb (ECM), aby se zajistilo hladké odesílání faxů bez chyb. Odesílání může trvat déle.
<b>Potvrzení faxu</b>	Nastaví zařízení tak, aby tisklo protokol, ať proběhl přenos faxu úspěšně či nikoli. Pokud vyberete <b>Chyba-kom.</b> , zařízení vytiskne protokol pouze v případě, že přenos není úspěšný.
<b>Prot-pren.obr.</b>	Vytiskne zprávu o přenosu se zmenšeným obrazem první strany odeslaného faxu.
<b>Rezim vytaceni</b>	Nastaví režim vytaceni na tónový nebo pulzní. V některých zemích není toto nastavení k dispozici.

# Faxování

## Nastavení příjmu



V závislosti na volbách a modelech se některé nabídky nemusí na displeji zobrazovat. V takovém případě se nevztahují k vašemu zařízení (viz „Přehled nabídek“ na straně 34).

Změna položek nabídky:

- Na ovládacím panelu stiskněte  (fax) >  (**Menu**) > **Nastavení faxu > Příjem.**

Položka	Popis
<b>Rezim prijmu</b>	Vybere výchozí režim příjmu faxů.
<b>Pocet zazvon.</b>	Určuje počet zvonění, po kterém přístroj odpoví na příchozí volání.
<b>Tisk-cas pri.n</b>	Automaticky vytiskne číslo stránky, datum a čas přijetí ve spodní části každé strany přijatého faxu.
<b>Kod-zah.prij.</b>	Spustí příjem faxu z externího telefonního přístroje připojeného ke konektoru EXT na zadní straně zařízení. Jestliže zvednete sluchátko externího telefonu a uslyšíte faxové tóny, zadejte kód pro příjem. Z výroby je nastaven na 9.

Položka	Popis
<b>Auto zmenseni</b>	Automaticky zmenší velikost stránky příchozího faxu tak, aby odpovídala papíru vloženému v zařízení.
<b>Orizn. format</b>	Ořízne zadanou délku z konce přijatého faxu.
<b>Nast-blok.faxy</b>	Zablokuje veškeré nežádoucí faxy, které jste uložili do paměti jako nežádoucí faxová čísla. V některých zemích není toto nastavení k dispozici.
<b>Rezim DRPD</b>	Umožňuje uživateli přijímat volání na několik různých telefonních čísel pomocí jediné linky. Můžete nastavit zařízení tak, aby rozpoznalo různé typy vyzvánění pro každé číslo. V některých zemích není toto nastavení k dispozici (viz „Příjem faxů v režimu DRPD“ na straně 254).

## Jiné nastavení



V závislosti na volbách a modelech se některé nabídky nemusí na displeji zobrazovat. V takovém případě se nevztahují k vašemu zařízení (viz „Přehled nabídek“ na straně 34).

Změna položek nabídky:

- Na ovládacím panelu stiskněte  (fax) >  (**Menu**) > **Nastavení faxu**.

Položka	Popis
<b>Zmenit vychozi</b>	Resetuje hodnotu nebo nastavení na stav při dodání tiskárny.
<b>Auto protokol</b>	Nastaví zařízení tak, aby vytisklo zprávu s podrobnými informacemi o předchozích 50 spojeních, včetně času a data.
<b>Rucni TX/RX</b>	Nastavení této volby na <b>Zap</b> zajistí možnost odeslat nebo přijmout fax, když je linka používána. Můžete odeslat fax buď zdvihnutím sluchátka připojeného telefonu a stisknutím tlačítka <b>Start</b> , nebo stisknutím tlačítka <b>On Hook Dial</b> a následně tlačítka <b>Start</b> .

# Skenování

## Funkce skenování



V závislosti na volbách a modelech se některé nabídky nemusí na displeji zobrazovat. V takovém případě se nevztahují k vašemu zařízení (viz „Přehled nabídek“ na straně 34).

Změna položek nabídky:

V režimu skenování na ovládacím panelu stiskněte  (**Menu**) > **Fce skenování**.



- **CLX-330x Series / CLX-330xW Series:** Když svítí kontrolka tlačítka **Scan to**, zařízení je v režimu skenování.
- **CLX-330xFN Series / CLX-330xFW Series:** Na ovládacím panelu stiskněte tlačítko  (skenovat).

Položka	Popis
<b>Funkce USB</b>	Nastaví cílové místo skenování na USB. Originály můžete naskenovat a obraz uložit do zařízení USB.
<b>Funkce USB &gt; Velikost originálu</b>	Nastavuje velikost obrazu.

Položka	Popis
<b>Funkce USB &gt; Puvodni typ</b>	Nastavuje typ originálního dokumentu.
<b>Funkce USB &gt; Rozliseni</b>	nastavuje rozlišení obrazu.
<b>Funkce USB &gt; Barevny rezim</b>	nastavuje barevný režim.
<b>Funkce USB &gt; Format souboru</b>	nastavuje formát, ve kterém bude obraz uložen. Pokud vyberete formát BMP, JPEG, TIFF nebo PDF, můžete zvolit skenování více stran.
<b>Funkce USB &gt; Tmavost</b>	Nastaví úroveň jasu pro skenování.

# Skenování

## Nastavení skeneru



V závislosti na volbách a modelech se některé nabídky nemusí na displeji zobrazovat. V takovém případě se nevztahují k vašemu zařízení (viz „Přehled nabídek“ na straně 34).

Změna položek nabídky:

V režimu skenování na ovládacím panelu stiskněte  (**Menu**) > **Nast. skeneru**.



- **CLX-330x Series / CLX-330xW Series:** Když svítí kontrolka tlačítka **Scan to**, zařízení je v režimu skenování.
- **CLX-330xFN Series / CLX-330xFW Series:** Na ovládacím panelu stiskněte tlačítko  (skenovat).

Položka	Popis
Zmenit vychozi	Resetuje hodnotu nebo nastavení na stav při dodání tiskárny.
Zmenit vychozi > Vychozi USB	Resetuje nastavení USB skenování na stav při dodání tiskárny.

# Nastavení systému

## Nast. zar.





V závislosti na volbách a modelech se některé nabídky nemusí na displeji zobrazovat. V takovém případě se nevztahují k vašemu zařízení (viz „Přehled nabídek“ na straně 34).

Změna položek nabídky:

- Na ovládacím panelu stiskněte  (**Menu**) > **Syst.nastaveni** > **Nast.zarizeni**.

Položka	Popis
<b>ID pristroje</b>	Nastaví identifikační číslo zařízení, které se vytiskne v horní části každé stránky odesílaného faxu.
<b>Cislo faxu</b>	Nastaví číslo faxu, které se vytiskne v horní části každé stránky odesílaného faxu.
<b>Datum a cas</b>	Umožňuje nastavit datum a čas.
<b>Rezim hodin</b>	Umožňuje vybrat formát zobrazení času jako 12 hodin nebo 24 hodin.
<b>Jazyk</b>	Umožňuje nastavit jazyk textu, který se zobrazuje na displeji ovládacího panelu.

Položka	Popis
<b>Usporny rezim</b>	Umožňuje nastavit, jak dlouho bude zařízení čekat, než přejde do úsporného režimu. Když zařízení po delší dobu neobdrží žádná data, spotřeba elektrické energie se automaticky sníží.
<b>Aut. vypnuti</b>	Automaticky vypne napájení, když je zařízení v úsporném režimu po dobu nastavenou ve volbě <b>Aut. vypnuti</b> > <b>Zap</b> > <b>Doba vyckavani</b> .   <ul style="list-style-type: none"><li>Tato volba je k dispozici pouze u modelů CLX-330x Series/CLX-330xW Series.</li><li>Pokud chcete zařízení znovu zapnout, stiskněte tlačítko  (<b>Power/Wakeup</b>) na ovládacím panelu (ujistěte, že je zapnutý hlavní vypínač).</li><li>Pokud spustíte ovladač tiskárny nebo aplikaci Samsung Easy Printer Manager, čas se automaticky prodlouží.</li><li>Když je zařízení připojeno k síti nebo pracuje na tiskové úloze, funkce <b>Aut. vypnuti</b> nefunguje.</li></ul>

# Nastavení systému

Položka	Popis
<b>Ud. probuzeni</b>	<p>Můžete natavit podmínku pro probuzení z úsporného režimu.</p> <ul style="list-style-type: none"><li>• <b>Zap:</b> Zařízení se probudí z úsporného režimu v následujících případech:<ul style="list-style-type: none"><li>- Stisknutí jakéhokoli tlačítka</li><li>- Otevření nebo zavření zásobníku papíru</li><li>- Vložení papíru do podavače dokumentů</li></ul></li><li>• <b>Vyp:</b> Zařízení se probudí z úsporného režimu pouze při stisknutí tlačítka <b>Power/Wakeup</b>.</li></ul>
<b>Prod. syst.</b>	<p>Umožňuje nastavit čas, po který si zařízení pamatuje naposledy použité nastavení kopírování. Po uplynutí tohoto času zařízení obnoví výchozí nastavení kopírování.</p>
<b>Cas.prodl.ul.</b>	<p>Umožňuje nastavit dobu čekání na tisk poslední stránky tiskové úlohy, která nekončí příkazem k vytištění stránky.</p>
<b>Kor.nadm.vys.</b>	<p>Optimalizuje kvalitu tisku podle nadmořské výška zařízení.</p>
<b>Vlhkost</b>	<p>Optimalizuje kvalitu tisku podle vlhkosti prostředí.</p>

Položka	Popis
<b>Auto pokrac.</b>	<p>Určuje, zda zařízení bude či nebude pokračovat v tisku v případě, že rozpozná papír, který neodpovídá nastavení.</p> <ul style="list-style-type: none"><li>• <b>30 sec:</b> Rozpozná-li tiskárna neodpovídající papír, zobrazí se chybová zpráva. Zařízení počká přibližně 30 sekund, potom se zpráva automaticky odstraní a tisk bude pokračovat.</li><li>• <b>0 sec:</b> Zařízení pokračuje v tisku, i když je vložen neodpovídající papír.</li><li>• <b>Vyp:</b> Rozpozná-li tiskárna neodpovídající papír, zařízení bude čekat, dokud nevložíte správný papír.</li></ul>
<b>Nahraz. papiru</b>	<p>Automaticky nahradí formát papíru ovladače tiskárny, aby se předešlo záměně formátu papíru Letter a A4. Pokud se například v zásobníku nachází papír formátu A4, ale v ovladači tiskárny je nastaven formát papíru Letter, zařízení tiskne na papír formátu A4 a naopak.</p>
<b>VytisPrStr</b>	<p>Tiskárna podle dat z počítače zjišťuje, zda je stránka prázdná. Můžete nastavit, zda se má prázdná stránka vytisknout nebo přeskočit.</p>

# Nastavení systému

Položka	Popis
Ek. nast.	<p>Umožňuje šetřit tiskové zdroje a aktivuje ekologicky šetrný tisk.</p> <ul style="list-style-type: none"><li><b>Vychozí režim:</b> Touto volbou zapnete nebo vypnete ekologický režim.</li></ul> <p> <b>V pohotovosti (Vyn. zapn.):</b> Zapíná ekologický režim s heslem. Pokud chce uživatel ekologický režim zapnout nebo vypnout, musí zadat heslo.</p> <ul style="list-style-type: none"><li><b>Zvolit tepl. (Zvolit tepl.):</b> Umožňuje vybrat šablonu ekologického režimu v programu SyncThru™ Web Service.</li></ul>

## Nastavení papíru



V závislosti na volbách a modelech se některé nabídky nemusí na displeji zobrazovat. V takovém případě se nevztahují k vašemu zařízení (viz „Přehled nabídek“ na straně 34).

Změna položek nabídky:

- Na ovládacím panelu stiskněte  (**Menu**) > **Syst.nastavení** > **Nast. papíru**.

Položka	Popis
Format papíru	Podle vašich požadavků nastavuje formát papíru na formát A4, Letter nebo jiné formáty.
Typ papíru	Vybírá typ papíru pro každý zásobník.
Okraj	Nastavuje okraje dokumentu.

# Nastavení systému

## Zvuk/hlasitost





V závislosti na volbách a modelech se některé nabídky nemusí na displeji zobrazovat. V takovém případě se nevztahují k vašemu zařízení (viz „Přehled nabídek“ na straně 34).

Změna položek nabídky:

- Na ovládacím panelu stiskněte  (**Menu**) > **Syst.nastaveni** > **Zvuk/hlasitost**.

Položka	Popis
<b>Zvuk klaves</b>	Zapíná a vypíná tón tlačítka. Je-li tato volba zapnutá, ozve se při každém stisknutí tlačítka tón.
<b>Zvuk. sign.</b>	Zapíná a vypíná výstražný tón. Pokud je tato možnost zapnutá, ozve se při chybě nebo ukončení faxové komunikace zvuková signalizace.

Položka	Popis
<b>Reproduktor</b>	<p>Zapnutím nebo vypnutím této volby můžete nastavit, zda mají být z reproduktoru slyšet tóny telefonní linky, jako například vytáčený nebo faxový tón. Je-li tato volba nastavena na <b>Kom.</b>, je reproduktor zapnutý, dokud vzdálené zařízení neodpoví.</p> <p> Hlasitost nastavíte pomocí možnosti <b>On Hook Dial</b>. Hlasitost reproduktoru můžete nastavit pouze v případě, že je přístroj připojen k telefonní lince.</p> <ol style="list-style-type: none"><li>Na ovládacím panelu stiskněte tlačítko  (faxování).</li><li>Stiskněte tlačítko <b>On Hook Dial</b>. Z reproduktoru uslyšíte oznamovací tón.</li><li>Pomocí šipek nastavte požadovanou hlasitost.</li><li>Stisknutím tlačítka <b>On Hook Dial</b> uložíte provedené změny a vrátíte zařízení do pohotovostního režimu.</li></ol>
<b>Vyzvaneni</b>	nastavuje hlasitost vyzvánění. Pro hlasitost vyzvánění můžete vybírat mezi možnostmi vypnuto, nízká, střední a vysoká úroveň.

# Nastavení systému

## Protokoly



V závislosti na volbách a modelech se některé nabídky nemusí na displeji zobrazovat. V takovém případě se nevztahují k vašemu zařízení (viz „Přehled nabídek“ na straně 34).

Změna položek nabídky:

- Na ovládacím panelu stiskněte  (**Menu**) > **Syst.nastaveni** > **Zobrazit**.

Položka	Popis
<b>Konfigurace</b>	Vytiskne protokol o celkové konfiguraci zařízení.
<b>Info-spot.mat.</b>	Vytiskne stránku s informacemi o spotřebním materiálu.
<b>Zkusebni str.</b>	Vytiskne zkušební stránku, abyste zjistili, zda zařízení tiskne správně.
<b>Adresar</b>	Vytiskne všechna faxová čísla, která jsou aktuálně uložena v paměti zařízení.

Položka	Popis
<b>Potvrzeni faxu</b>	Vytiskne protokol o přenosu, který obsahuje faxové číslo, počet stránek, dobu trvání úlohy, režim komunikace a výsledky komunikace faxové úlohy. Zařízení je možné nastavit tak, aby po dokončení každé úlohy vytisklo protokol s potvrzením přenosu.
<b>Fax odeslán</b>	Vytiskne informace o posledních odeslaných faxech.
<b>Prijaty fax</b>	Vytiskne informace o posledních přijatých faxech.
<b>Napl.ulohy</b>	Vytiskne seznam dokumentů, které jsou aktuálně uloženy pro zpožděné faxování, spolu s dobou zahájení a typem jednotlivých operací.
<b>Odpadni fax</b>	Vytiskne faxová čísla označená jako nežádoucí.
<b>Sit. konf.</b>	Vytiskne informace o síťovém připojení a konfiguraci zařízení.
<b>Pocit. vyuziti</b>	Vytiskne stránku s informacemi o používání. Stránka s informacemi o používání zařízení obsahuje celkový počet vytištěných stran.
<b>Moznosti faxu</b>	Vytiskne informace o faxových protokolech.

# Nastavení systému

## Údržba



V závislosti na volbách a modelech se některé nabídky nemusí na displeji zobrazovat. V takovém případě se nevztahují k vašemu zařízení (viz „Přehled nabídek“ na straně 34).

Změna položek nabídky:

- Na ovládacím panelu stiskněte  (**Menu**) > **Syst.nastaveni** > **Udrzba**.

Položka	Popis
<b>Odstr.hlaseni</b>	Tato volba se zobrazí, když je kazeta s tonerem prázdná. Zprávu o prázdné kazetě můžete odstranit.
<b>Ziv.spot.mat.</b>	Zobrazí indikátory životnosti spotřebního materiálu (viz „Sledování životnosti spotřebního materiálu“ na straně 88.)

Položka	Popis
<b>Spr. obrazku</b>	<p>Umožňuje upravit nastavení barvy, jako je úroveň kontrastu, registrace barev, sytost barev atd.</p> <ul style="list-style-type: none"><li><b>Vlastní barva:</b> Nastavuje kontrast v závislosti na barvě.<ul style="list-style-type: none"><li><b>Vychozi:</b> Automaticky optimalizuje barvy.</li><li><b>Hustota tisku:</b> Umožňuje ruční nastavení barevného kontrastu pro každou kazetu. Abyste dosáhli nejvyšší kvality barev, doporučujeme použít nastavení Výchozí.</li></ul></li><li><b>Nast. tonu:</b> Zařízení provádí kalibraci denzity toneru k dosažení co nejlepší kvality barevného tisku.</li></ul>
<b>Vyrobní číslo</b>	Zobrazí výrobní číslo zařízení. Toto číslo potřebujete při žádosti o servis nebo při registraci uživatele na webu společnosti Samsung.
<b>Vystr.doch.ton</b>	Nastavuje úroveň, na níž se má zobrazit upozornění na nedostatek toneru nebo prázdný toner (viz „Nastavení upozornění na nedostatek toneru“ na straně 89).

# Nastavení sítě





V závislosti na volbách a modelech se některé nabídky nemusí na displeji zobrazovat. V takovém případě se nevztahují k vašemu zařízení (viz „Přehled nabídek“ na straně 34).

- Na ovládacím panelu stiskněte  (**Menu**) > **Sit.**

Možnost	Popis
<b>TCP/IP (IPv4)</b>	Umožňuje vybrat příslušný protokol a nakonfigurovat parametry pro použití síťového prostředí.  Existuje spousta parametrů, které lze nastavit. Pokud si nejste jisti, ponechejte nastavení tak, jak je, nebo kontaktujte správce sítě.
<b>TCP/IP (IPv6)</b>	Tuto možnost vyberte pro použití síťového prostředí prostřednictvím IPv6 (viz „Konfigurace IPv6“ na straně 164).
<b>Rychl.Ethernet</b>	Nakonfigurujte rychlost síťového přenosu.
<b>Bezdratovy</b>	Tuto možnost vyberte pro použití bezdrátové sítě.
<b>Zrus. nastav.</b>	Vrátí síťová nastavení na výchozí hodnoty. (Je nutné restartování)
<b>Sit. konf.</b>	Tento seznam obsahuje informace o síťovém připojení a konfiguraci zařízení.

Možnost	Popis
<b>Spr. protokolu</b>	Můžete aktivovat nebo deaktivovat následující protokoly. <ul style="list-style-type: none"><li><b>Sit. aktivovat:</b> Můžete nastavit, zda se má používat síť Ethernet.</li></ul>
	 Po změně této volby vypněte a zapněte napájení.
	<ul style="list-style-type: none"><li><b>Http aktivovat:</b> Můžete nastavit, zda se má používat program SyncThru™ Web Service.</li></ul>
<b>Spr. protokolu</b>	 Po změně této volby vypněte a zapněte napájení.
	<ul style="list-style-type: none"><li><b>WINS:</b> Lze nakonfigurovat server služby WINS. Služba WINS (Windows Internet Name Service) se používá v operačním systému Windows.</li></ul>
<b>Spr. protokolu</b>	 Po změně této volby vypněte a zapněte napájení.

# Nastavení sítě

Možnost	Popis
<b>Spr. protokolu (pokračování)</b>	<ul style="list-style-type: none"><li>• <b>SNMP V1/V2:</b> Chcete-li používat protokol SNMP V1/V2, musíte povolit tuto možnost. Správci mohou protokol SNMP používat ke sledování a spravování zařízení v síti.</li><li>• <b>UPnP(SSDP):</b> Chcete-li používat protokol UPnP(SSDP), musíte povolit tuto možnost.</li></ul> <div data-bbox="353 560 1079 715"> Po změně této volby vypněte a zapněte napájení.</div> <ul style="list-style-type: none"><li>• <b>MDNS:</b> Chcete-li používat protokol MDNS (Multicast Domain Name System), musíte povolit tuto možnost.</li><li>• <b>SetIP:</b> Chcete-li používat protokol SetIP, musíte povolit tuto možnost.</li><li>• <b>SLP:</b> Můžete nakonfigurovat nastavení protokolu SLP (Service Location Protocol). Tento protokol umožňuje hostitelským aplikacím najít služby v místní síti bez předchozí konfigurace.</li></ul> <div data-bbox="353 1158 1079 1313"> Po změně této volby vypněte a zapněte napájení.</div>



## 4. Zvláštní funkce

Tato kapitola obsahuje informace o zvláštních funkcích kopírování, skenování, faxování a tisku.

- **Nastavení nadmořské výšky** 220
- **Zadávání různých znaků** 221
- **Vytvoření adresáře pro fax** 223
- **Funkce tisku** 226
- **Funkce skenování** 238
- **Funkce faxu** 247



- Postupy popsané v této kapitole jsou většinou založeny na operačním systému Windows 7.
- U některých modelů může být k přechodu na nabídky nižší úrovně nutné stisknout tlačítko **OK**.

# Nastavení nadmořské výšky

Kvalitu tisku ovlivňuje atmosférický tlak, který je dán výškou zařízení nad hladinou moře. Následující informace vám pomohou nastavit zařízení na nejlepší kvalitu tisku.

Než nastavíte hodnotu nadmořské výšky, zjistěte nadmořskou výšku místa, kde se nacházíte.

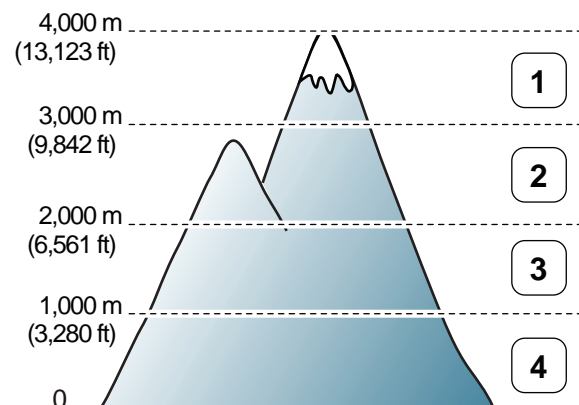

- 1 Vysoká 3
- 2 Vysoká 2
- 3 Vysoká 1
- 4 Normální

Můžete nastavit hodnotu nadmořské výšky v části **Nastavení zařízení** v programu Samsung Easy Printer Manager.

- Uživatelé systémů Windows a Macintosh mohou provést nastavení z programu **Samsung Easy Printer Manager** >  **(Přepnout do pokročilého režimu)** > **Nastavení zařízení**. Viz „Nastavení zařízení“ na straně 267.



- Pokud je vaše zařízení připojeno k síti, můžete nastavit nadmořskou výšku pomocí služby SyncThru™ Web Service (viz „Používání služby SyncThru™ Web Service“ na straně 262).
- Výšku lze rovněž nastavit pomocí možnosti **Syst.nastavení** na displeji zařízení (viz „Základní nastavení zařízení“ na straně 40).

# Zadávání různých znaků

Při provádění nejrůznějších úkolů bude třeba zadávat jména a čísla. Například při nastavování zařízení zadáváte své jméno, název společnosti a faxové číslo. Při ukládání faxových čísel nebo adres elektronické pošty do paměti můžete také vkládat odpovídající jména.

## Zadávání alfanumerických znaků

Stiskněte opakovaně příslušné tlačítko, dokud se na displeji nezobrazí správné písmeno. Pokud chcete například zadat písmeno O, stiskněte tlačítko 6 označené MNO. S každým stisknutím tlačítka 6 se na displeji zobrazí jiné písmeno: M, N, O, m, n, o a nakonec číslice 6. Nalezení písmena, které chcete zadat, viz „Písmena a tlačítka na klávesnici“ na straně 221.



- Mezeru můžete zadat dvojitým stisknutím tlačítka 1.
- Chcete-li odstranit poslední číslici nebo znak, stiskněte tlačítko se šipkou doleva/doprava nebo nahoru/dolů.

## Písmena a tlačítka na klávesnici



- Sady speciálních znaků se mohou od vašeho zařízení lišit v závislosti na doplňcích a modelu.
- V závislosti na úloze, kterou provádíte, se nemusí některé z následujících klávesových symbolů zobrazit.

Klávesa	Přiřazená čísla, písmena nebo znaky
1	@ / . ' 1
2	A B C a b c 2
3	D E F d e f 3
4	G H I g h i 4
5	J K L j k l 5
6	M N O m n o 6
7	P Q R S p q r s 7
8	T U V t u v 8
9	W X Y Z w x y z 9
0	& + - , 0
*	* % ^ _ ~ ! # \$ ( ) [ ] (Tyto symboly jsou k dispozici při zadávání síťového ověření)

# Zadávání různých znaků

Klávesa	Přiřazená čísla, písmena nebo znaky
#	# =   ? " : { } < > ; (Tyto symboly jsou k dispozici při zadávání síťového ověření)



# Vytvoření adresáře pro fax

Můžete vytvořit jednotlačítkové volby s často používanými faxovými čísly pomocí služby SyncThru™ Web Service a potom snadno a rychle zadávat faxová čísla zadáním čísel k nim přiřazených v adresáři.

## Uložení čísla rychlé volby

**1** Na ovládacím panelu vyberte  (faxování) >  (**Address Book**) > **Novy a upravit > Rychla volba.**

**2** Zadejte číslo rychlé volby a stiskněte tlačítko **OK**.

 Je-li vybrané číslo obsazeno, objeví se na displeji zpráva, že lze přiřazení změnit. Chcete-li začít znovu s jiným číslem rychlé volby, stiskněte tlačítko  (**Back**).

**3** Zadejte požadované jméno a stiskněte tlačítko **OK**.



**4** Zadejte požadované číslo faxu a stiskněte tlačítko **OK**.

**5** Stisknutím tlačítka  (**Cancel** nebo **Stop/Clear**) se vraťte do pohotovostního režimu.

## Používání čísel rychlé volby

Pokud jste během odesílání faxu vyzváni k zadání čísla, zadejte číslo rychlé volby, kterému je přiřazeno příslušné faxové číslo.



- V případě jednomístného (0-9) čísla rychlé volby stiskněte a podržte odpovídající tlačítko na numerické klávesnici po dobu alespoň 2 sekund.
- V případě dvomístného nebo trojmístného čísla rychlé volby stiskněte tlačítko pro první číslici a potom podržte stisknuté tlačítko pro poslední číslici po dobu alespoň 2 sekund.
- Adresář můžete vytisknout vybráním volby  (faxování) >  (**Address Book**) > **Tisk**.

## Úpravy čísel rychlé volby

**1** Na ovládacím panelu vyberte  (faxování) >  (**Address Book**) > **Novy a upravit > Rychla volba.**



**2** Zadejte číslo rychlé volby, které chcete upravit, a stiskněte tlačítko **OK**.



**3** Změňte jméno a stiskněte tlačítko **OK**.

# Vytvoření adresáře pro fax

- 4 Změňte faxové číslo a stiskněte tlačítko **OK**.
- 5 Stisknutím tlačítka  (**Cancel** nebo **Stop/Clear**) se vraťte do pohotovostního režimu.

## Uložení čísla skupinové volby



- 1 Na ovládacím panelu vyberte  (faxování) >  (**Address Book**) > **Novy a upravit** > **Skup. volba**.
- 2 Zadejte číslo skupinové volby a stiskněte tlačítko **OK**.

 Je-li vybrané číslo obsazeno, objeví se na displeji zpráva, že lze přiřazení změnit. Chcete-li začít znovu s jiným číslem rychlé volby, stiskněte tlačítko  (**Back**).

- 3 Hledejte zadáním několika prvních písmen názvu požadované rychlé volby, kterou chcete vložit do skupiny.
- 4 Vyberte požadované jméno a číslo a stiskněte tlačítko **OK**.
- 5 Vyberte možnost **Ano**, když se zobrazí dotaz **Pridat?**.
- 6 Opakováním kroku 3 zadáte do skupiny další čísla rychlé volby.

- 7 Po skončení zvolte možnost **Ne**, když se zobrazí dotaz **Dalsi c.?**, a stiskněte tlačítko **OK**.
- 8 Stisknutím tlačítka  (**Cancel** nebo **Stop/Clear**) se vraťte do pohotovostního režimu.



## Úprava čísel skupinové volby

- 1 Na ovládacím panelu vyberte  (faxování) >  (**Address Book**) > **Novy a upravit** > **Skup. volba**.
- 2 Zadejte číslo skupinové volby, které chcete upravit, a stiskněte tlačítko **OK**.
- 3 Vložte nové číslo rychlé volby, které chcete přidat a stiskněte tlačítko **OK**, pak se zobrazí dotaz **Pridat?**.  
Zadejte číslo rychlé volby uložené ve skupině a stiskněte tlačítko **OK**, zobrazí se dotaz **Odstraneno**.
- 4 Číslo přidáte nebo odstraníte stisknutím tlačítka **OK**.
- 5 Další čísla můžete přidat nebo odstranit opakováním kroku 3.
- 6 Po zobrazení dotazu **Dalsi c.?** vyberte **Ne** a stiskněte **OK**.
- 7 Stisknutím tlačítka  (**Cancel** nebo **Stop/Clear**) se vraťte do pohotovostního režimu.

# Vytvoření adresáře pro fax



## Vyhledání záznamu v adresáři

Čísla v paměti lze hledat dvěma způsoby. Buď můžete prohledávat postupně od A do Z, nebo můžete zadat první písmena jména přiřazeného k číslu.

- 1 Na ovládacím panelu vyberte  (faxování) >  (**Address Book**) > **Vhled.+vytoc.** > **Rychlá volba** nebo **Skup. volba**.
- 2 Zadejte **Vse** nebo **ID** a stiskněte **OK**.
- 3 Stiskněte jméno a číslo nebo klávesu označenou písmenem, které chcete hledat.  
Pokud například chcete vyhledat název MOBIL, stiskněte tlačítko **6** označené písmeny MNO.
- 4 Stisknutím tlačítka  (**Cancel** nebo **Stop/Clear**) se vraťte do pohotovostního režimu.

## Tisk adresáře

Nastavení volby  (**Address Book**) můžete zkontrolovat vytištěním seznamu.

- 1 Na ovládacím panelu vyberte  (faxování) >  (**Address Book**) > **Tisk**.
- 2 Stiskněte tlačítko **OK**.  
Zařízení zahájí tisk.

# Funkce tisku



- Informace o základních tiskových funkcích naleznete v Základní příručka (viz „Základní funkce tisku“ na straně 54).
- Tato funkce nemusí být v závislosti na modelu nebo volitelných doplňcích dostupná (viz „Funkce podle modelů“ na straně 7).

## Změna výchozího nastavení tisku

- 1 V systému Windows klepněte na tlačítko **Začátek**.
- 2 Vyberte možnost **Ovládací panely > Zařízení a tiskárny**.
- 3 Pravým tlačítkem klepněte na zařízení.
- 4 Vyberte **Předvolby tisku**.



Pokud položka **Předvolby tisku** obsahuje symbol ►, můžete vybrat jiné ovladače tiskárny spojené s vybranou tiskárnou.

- 5 Změňte nastavení na jednotlivých kartách.
- 6 Klepněte na tlačítko **OK**.



Jestliže si přejete změnit nastavení pro každou tiskovou úlohu, proveďte změnu v okně **Předvolby tisku**.

## Nastavení zařízení jako výchozího zařízení

- 1 V systému Windows klepněte na tlačítko **Začátek**.
- 2 Vyberte možnost **Ovládací panely > Zařízení a tiskárny**.
- 3 Vyberte své zařízení.
- 4 Klepněte pravým tlačítkem na zařízení a vyberte možnost **Nastavit jako výchozí tiskárnu**.



Pokud položka **Předvolby tisku** obsahuje symbol ►, můžete vybrat jiné ovladače tiskárny spojené s vybranou tiskárnou.

# Funkce tisku

## Použití pokročilých tiskových funkcí



**Ovladač tiskárny XPS:** používá se k tisku souborů ve formátu XPS.

- Viz „Funkce podle modelů“ na straně 7.
- Ovladač tiskárny XPS lze nainstalovat pouze v systému operačním systému Windows Vista nebo vyšším.
- Pro modely, u kterých je na disku CD-ROM k dispozici ovladač XPS:
  - Ovladač tiskárny XPS můžete nainstalovat, když vložíte disk CD se softwarem do jednotky CD-ROM. Po zobrazení instalačního okna vyberte **Uživatelská instalace**. Ovladač tiskárny XPS lze vybrat v okně **Zvolit funkce**.
- Pro modely, u kterých je ovladač XPS k dispozici na stránkách společnosti Samsung, přejděte na adresu [www.samsung.com](http://www.samsung.com) > najděte svůj produkt > Podpora nebo ke stažení.

## Tisk do souboru (PRN)

Někdy budete potřebovat uložit tištěná data jako soubor.

- 1 Zaškrtněte políčko **Tisk do souboru** v okně **Tisk**.

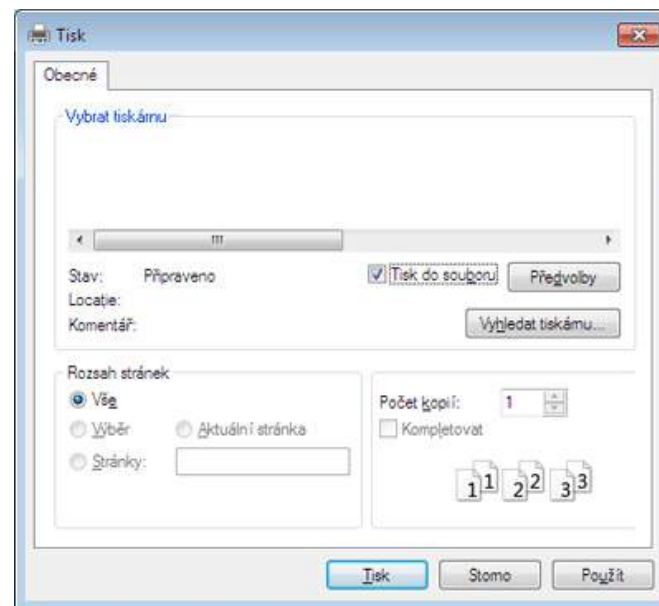

- 2 Klepněte na tlačítko **Tisk**.
- 3 Zadejte cílovou cestu a název souboru a klepněte na tlačítko **OK**.  
Například **c:\Temp\název souboru**.



Pokud zadáte pouze název souboru, soubor se automaticky uloží do složky **Dokumenty**, **Dokumenty a nastavení** nebo **Uživatelé**. Složka pro uložení se může lišit v závislosti na operačním systému nebo aplikaci, kterou používáte.

# Funkce tisku

## Vysvětlení zvláštních tiskových funkcí

Při tisku můžete využívat pokročilé tiskové funkce.



Chcete-li využít možnosti, kterými je ovladač tiskárny vybaven, klepněte na tlačítko **Vlastnosti** nebo **Předvolby** v okně aplikace **Tisk** pro změnu nastavení tisku. Název zařízení v okně vlastností zařízení se může lišit podle toho, jaké zařízení používáte.



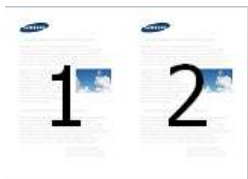

- V závislosti na možnostech a modelech se některé nabídky nemusí na displeji zobrazovat. V takovém případě se nevztahují k vašemu zařízení.
- Vyberte nabídku **Nápověda** nebo v okně klepněte na tlačítko  nebo stiskněte klávesu **F1** na klávesnici a klepněte na položku, o které chcete získat informace (viz „Použití nápovědy“ na straně 56).

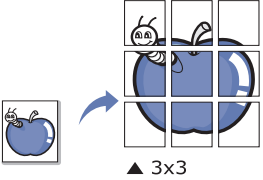
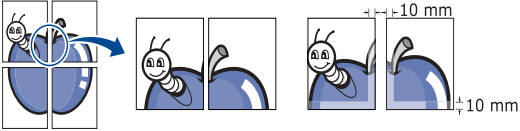
Položka	Popis
<p><b>Několik stránek na list</b></p> 	<p>Umožňuje vybrat počet stránek, které chcete vytisknout na jeden list papíru. Při tisku více stránek na jeden list papíru se stránky zmenší a budou umístěny na papír v pořadí, které zadáte. Na jeden list můžete vytisknout až 16 stránek.</p>

# Funkce tisku

Položka	Popis
<p><b>Tisk plakátu</b></p> 	<p>Umožní vytisknout jednostránkový dokument na 4 (Plakát 2x2), 9 (Plakát 3x3) nebo 16 (Plakát 4x4) listů papíru a jejich vzájemným složením pak vytvořit jeden dokument velikost plakátu.</p> <p>Vyberte hodnotu <b>Překrytí plakátu</b>. Hodnotu <b>Překrytí plakátu</b> zadejte v milimetrech nebo palcích výběrem přepínače v pravém horním rohu karty <b>Základní</b>. Bude tak jednodušší slepit stránky k sobě.</p> 
<p><b>Tisk brožur</b></p> 	<p>Vytiskne dokumenty po obou stranách listu papíru a uspořádá stránky tak, aby přeložením vytištěného papíru vznikla brožura.</p> <ul style="list-style-type: none"><li>• Tato možnost je k dispozici pouze při použití ovladače tiskárny jazyka PCL/SPL. Tato volba není k dispozici, když používáte ovladač XPS.</li><li>• Možnost <b>Tisk brožur</b> není dostupná u všech formátů papíru. Vyberte dostupný <b>Formát</b> papíru na kartě <b>Papír</b>, abyste viděli, které formáty papíru jsou k dispozici.</li><li>• Vyberete-li nepodporovaný formát papíru, bude tato volba automaticky zrušena. Vyberte pouze dostupný papír (papír bez značky ⚠️ nebo ❌).</li></ul>

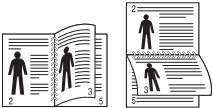

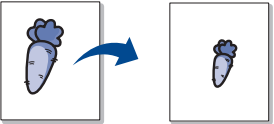
# Funkce tisku

Položka	Popis
<b>Oboustranný tisk (ruční)</b>	<p>Umožňuje tisknout na obě strany listu papíru (duplexní tisk). Před tiskem rozhodněte, jak má být dokument orientován.</p> <ul style="list-style-type: none"><li> Tato možnost je k dispozici pouze při použití ovladače tiskárny jazyka PCL/SPL. Tato volba není k dispozici, když používáte ovladač XPS.</li><li>Pokud zařízení neobsahuje duplexní jednotku, je třeba dokončit tiskovou úlohu ručně. Zařízení vytiskne nejdříve každou druhou stránku dokumentu. Poté se v počítači zobrazí zpráva.</li><li>Funkce <b>Vynechat prázdné strany</b> nefunguje, když vyberete možnost duplex.</li></ul> <ul style="list-style-type: none"><li><b>Žádné:</b> Vypíná tuto funkci.</li><li><b>Dlouhý okraj:</b> Tato možnost představuje rozložení obvyklé při knižní vazbě. </li><li><b>Krátký okraj:</b> Tato možnost představuje rozložení obvyklé u kalendářů. </li><li><b>Obrácený oboustranný tisk:</b> Výběrem této možnosti obrátíte pořadí tisku při oboustranném tisku. Tato možnost není k dispozici, když používáte <b>Oboustranný tisk (ruční)</b>.</li></ul>
<b>Možnosti papíru</b> 	<p>Umožňuje změnit velikost dokumentu můžete změnit tak, aby se dokument na stránce vytiskl menší nebo větší, zadáním počtu procent, o které se má dokument zvětšit nebo zmenšit.</p>

# Funkce tisku

Položka	Popis
<b>Vodoznak</b> 	Volba Vodoznak umožňuje vytisknout text přes stávající dokument. Můžete například vytisknout velký šedý nápis „ <b>DRAFT</b> “ nebo „ <b>CONFIDENTIAL</b> “ diagonálně přes první stranu nebo všechny strany dokumentu.
<b>Vodoznak (Vytvoření vodoznaku)</b>	<ul style="list-style-type: none"><li><b>a</b> Chcete-li nastavení tisku změnit ze softwarové aplikace, otevřete <b>Předvolby tisku</b>.</li><li><b>b</b> Klepněte na kartu <b>Rozšířené</b> a vyberte možnost <b>Upravit</b> z rozevíracího seznamu <b>Vodoznak</b>. Zobrazí se okno <b>Úprava vodoznaků</b>.</li><li><b>c</b> Do pole <b>Text vodoznaku</b> zadejte text vodoznaku. Text může mít až 256 znaků. Text se zobrazí v okně náhledu.</li></ul>
<b>Vodoznak (Úprava vodoznaku)</b>	<ul style="list-style-type: none"><li><b>a</b> Chcete-li nastavení tisku změnit ze softwarové aplikace, otevřete <b>Předvolby tisku</b>.</li><li><b>b</b> Klepněte na kartu <b>Rozšířené</b> a vyberte možnost <b>Upravit</b> z rozevíracího seznamu <b>Vodoznak</b>. Zobrazí se okno <b>Úprava vodoznaků</b>.</li><li><b>c</b> V seznamu <b>Stávající vodoznaky</b> vyberte vodoznak, který chcete upravit, a změňte jeho text a nastavení.</li><li><b>d</b> Uložte provedené změny klepnutím na tlačítko <b>Aktualizovat</b>.</li><li><b>e</b> Klepnutím na tlačítko <b>OK</b> nebo <b>Tisk</b> zavřete okno <b>Tisk</b>.</li></ul>
<b>Vodoznak (Odstranění vodoznaku)</b>	<ul style="list-style-type: none"><li><b>a</b> Chcete-li nastavení tisku změnit ze softwarové aplikace, otevřete <b>Předvolby tisku</b>.</li><li><b>b</b> Klepněte na kartu <b>Rozšířené</b> a vyberte možnost <b>Upravit</b> z rozevíracího seznamu <b>Vodoznak</b>. Zobrazí se okno <b>Úprava vodoznaků</b>.</li><li><b>c</b> V seznamu <b>Stávající vodoznaky</b> vyberte vodoznak, který chcete odstranit, a klepněte na tlačítko <b>Smazat</b>.</li><li><b>d</b> Klepnutím na tlačítko <b>OK</b> nebo <b>Tisk</b> zavřete okno <b>Tisk</b>.</li></ul>

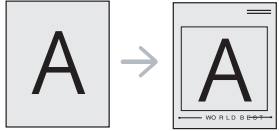
# Funkce tisku

Položka	Popis
<p data-bbox="53 427 174 459"><b>Šablona</b></p>  <p>The diagram shows a square box with the letter 'A' on the left. An arrow points to a document page on the right, which also has the letter 'A' on it. Below the page, there is a small text box containing the text 'VO H L D B M'.</p>	<p data-bbox="380 272 2184 344">Tato možnost je k dispozici pouze při použití ovladače tiskárny jazyka PCL/SPL. Tato volba není k dispozici, když používáte ovladač XPS</p> <p data-bbox="380 368 2184 528">Šablona je text nebo obrázek uložený na pevném disku počítače jako soubor zvláštního formátu, který lze vytisknout na libovolný dokument. Šablony často zastupují funkci hlavičkových papírů. Namísto předtištěného hlavičkového papíru můžete vytvořit šablonu obsahující stejné informace jako hlavičkový papír. Chcete-li potom vytisknout dopis na hlavičkový papír společnosti, není nutné do zařízení vkládat předtištěný hlavičkový papír. Stačí na dokument vytisknout šablonu hlavičkového papíru.</p> <p data-bbox="380 552 1792 584">Chcete-li použít šablonu stránky, musíte vytvořit novou šablonu obsahující logo nebo příslušný obrázek.</p> <div data-bbox="380 632 2197 831" style="border: 1px solid gray; padding: 5px;"><ul data-bbox="477 663 2184 791" style="list-style-type: none"><li>• Formát (velikost stránky) dokumentu šablony musí být stejný jako formát dokumentu, který chcete se šablonou vytisknout. Nevytvářejte šablonu s vodoznakem.</li><li>• Rozlišení dokumentu šablony musí být stejné jako rozlišení dokumentu tištěného se šablonou.</li></ul></div>
<p data-bbox="53 946 291 1082"><b>Šablona</b> (Vytvoření nové šablony)</p>	<p data-bbox="380 866 2184 1161"><b>a</b> Dokument lze uložit jako šablonu v okně <b>Předvolby tisku</b>. <b>b</b> Klepněte na kartu <b>Rozšířené</b> a z rozevíracího seznamu <b>Text</b> vyberte položku <b>Upravit</b>. Zobrazí se okno <b>Úprava šablony</b>. <b>c</b> V okně <b>Úprava šablony</b> klepněte na tlačítko <b>Vytvořit</b>. <b>d</b> V okně <b>Uložit jako</b> napište do rámečku <b>Název úlohy</b> název. V případě potřeby vyberte cestu k souboru (výchozí je C:\Formover). <b>e</b> Klepněte na tlačítko <b>uložit</b>. V poli <b>Seznam šablon</b> se zobrazí název. <b>f</b> Klepnutím na tlačítko <b>OK</b> nebo <b>Tisk</b> zavřete okno <b>Tisk</b>. Soubor se nevytiskne. Namísto toho se uloží na pevný disk počítače.</p>

# Funkce tisku

Položka	Popis
<b>Šablona</b> (Použití šablony)	<p><b>a</b> Klepněte na kartu <b>Rozšířené</b>.</p> <p><b>b</b> V rozevíracím seznamu <b>Text</b> vyberte požadovanou šablonu.</p> <p><b>c</b> Ne zobrazí-li se šablona, kterou chcete použít, v rozbalovacím seznamu <b>Text</b>, vyberte <b>Upravit...</b> ze seznamu a klepněte na <b>Načíst</b>. Vyberte soubor se šablonou, kterou chcete použít.</p> <p>Pokud jste požadovaný soubor se šablonou uložili do externího souboru, můžete ho také načíst po otevření okna <b>Otevřít</b>.</p> <p>Po vybrání souboru klepněte na tlačítko <b>Otevřít</b>. Soubor se zobrazí v poli <b>Seznam šablon</b> a lze ho použít k tisku. Vyberte šablonu v poli <b>Seznam šablon</b>.</p> <p><b>d</b> V případě potřeby zaškrtněte políčko <b>Při tisku potvrdit šablonu</b>. Pokud toto políčko zaškrtnete, zobrazí se při každém odeslání dokumentu k tisku okno, ve kterém jste vyzváni k potvrzení tisku šablony na dokument.</p> <p>Není-li políčko zaškrtnuto a vyberete-li šablonu, vytiskne se šablona s dokumentem automaticky.</p> <p><b>e</b> Klepnutím na tlačítko <b>OK</b> nebo <b>Tisk</b> zavřete okno <b>Tisk</b>.</p>
<b>Šablona</b> (Odstranění šablony)	<p><b>a</b> V okně <b>Printing Preferences</b> klepněte na kartu <b>Rozšířené</b>.</p> <p><b>b</b> Vyberte možnost <b>Upravit</b> v rozevíracím seznamu <b>Text</b>.</p> <p><b>c</b> V poli <b>Seznam šablon</b> vyberte šablonu, kterou chcete odstranit.</p> <p><b>d</b> Klepněte na tlačítko <b>Smazat</b>.</p> <p><b>e</b> Po zobrazení okna s výzvou k potvrzení klepněte na tlačítko <b>Ano</b>.</p> <p><b>f</b> Klepnutím na tlačítko <b>OK</b> nebo <b>Tisk</b> zavřete okno <b>Tisk</b>. Nepoužívané šablony můžete odstranit.</p>

# Funkce tisku

## Tisk z počítače Macintosh



Některé funkce nemusí být u některých modelů nebo voleb dostupné. To znamená, že tyto funkce nejsou podporované.

## Tisk dokumentu

Tisknete-li z počítače Macintosh, je třeba zkontrolovat nastavení ovladače tiskárny v každé používané aplikaci. Při tisku z počítače Macintosh postupujte takto:

- 1 Otevřete dokument, který chcete vytisknout.
- 2 Otevřete nabídku **File** a klepněte na položku **Page Setup** (v některých aplikacích na položku **Document Setup**).
- 3 Vyberte formát papíru, jeho orientaci, měřítko a další možnosti. Ujistěte se, že je vybráno vaše zařízení. Klepněte na tlačítko **OK**.
- 4 Otevřete nabídku **File** a klepněte na položku **Print**.
- 5 Zadejte počet kopií a vyberte stránky, které chcete tisknout.
- 6 Klepněte na tlačítko **Print**.

## Změna nastavení tiskárny

Při tisku můžete využívat pokročilé tiskové funkce.

Spusťte aplikaci a vyberte možnost **Print** z nabídky **File**. Název zařízení v okně vlastností tiskárny se může lišit podle toho, jaké zařízení používáte. S výjimkou názvu tiskárny jsou prvky okna vlastností tiskárny podobné.

## Tisk více stránek na jeden list

Můžete vytisknout více stránek na jeden list papíru. Tato funkce vám umožňuje cenově výhodný tisk stránek konceptu.

- 1 Spusťte aplikaci a vyberte možnost **Print** z nabídky **File**.
- 2 Vyberte položku **Layout** z rozevíracího seznamu pod **Orientation**. V rozevíracím seznamu **Pages per Sheet** vyberte, kolik stránek chcete tisknout na jeden list papíru.
- 3 Vyberte další možnosti, které chcete použít.
- 4 Klepněte na tlačítko **Print**.  
Zařízení vytiskne zvolený počet stran, který chcete vytisknout na jeden list papíru.

# Funkce tisku

## Tisk na obě strany papíru



Některé funkce nemusí být u některých modelů nebo voleb dostupné. To znamená, že tyto funkce nejsou podporované (viz „Funkce modelů“ na straně 10).

Před tiskem v duplexním režimu se rozhodněte, na které hraně budete dokončený dokument vázat. Možnosti vazeb jsou následující:

- **Long-Edge Binding:** Tato možnost představuje rozložení obvyklé při knižní vazbě.
- **Short-Edge Binding:** Tento typ se často používá pro kalendáře.

- 1 Z aplikace v počítači Macintosh zvolte **Print** z nabídky **File**.
- 2 Vyberte položku **Layout** z rozevíracího seznamu pod **Orientation**.
- 3 Vyberte orientaci vazby z možnosti **Two-Sided**.
- 4 Vyberte další možnosti, které chcete použít.
- 5 Klepněte na tlačítko **Print**. Zařízení bude nyní tisknout na obě strany papíru.



Tisknete-li více než dvě kopie, první a druhá kopie se může vytisknout na stejný list papíru. Jestliže tisknete více než 1 kopii, nepoužívejte tisk na obě strany.

## Použití nápovědy

Klepněte na otazník v levém dolním rohu okna a klepněte na téma, o kterém si přejete zobrazit informace. Poté se zobrazí místní okno s informací o funkci zvolené možnosti poskytované ovladačem.



# Funkce tisku

## Tisk v systému Linux



Některé funkce nemusí být u některých modelů nebo voleb dostupné. To znamená, že tyto funkce nejsou podporované.

## Tisk z aplikací

Mnoho aplikací v systému Linux umožňuje tisknout prostřednictvím rozhraní CUPS (Common UNIX Printing System). Z libovolné takové aplikace můžete tisknout na svém zařízení.

- 1 Otevřete aplikaci a vyberte možnost **Print** z nabídky **File**.
- 2 Vyberte možnost **Print** přímo pomocí lpr.
- 3 V okně LPR GUI vyberte v seznamu tiskáren název modelu svého zařízení a klepněte na tlačítko **Properties**.
- 4 Vlastnosti tiskové úlohy změníte pomocí následujících čtyř karet zobrazených v horní části okna.
  - **General:** Umožňuje změnit formát a typ papíru a orientaci dokumentů. Umožňuje oboustranný tisk, přidává začátky a konce bannerů a mění počet stránek na list.



U některých modelů nemusí být automatický/ruční oboustranný tisk k dispozici. Můžete případně použít tiskový systém lpr nebo jiné aplikace pro tisk na liché a sudé stránky.

- **Text:** Umožňuje nastavit okraje stránek a možnosti textu, například mezery nebo sloupce.
- **Graphics:** Umožňuje nastavit možnosti obrázků, které se používají při tisku souborů s obrázky, např. možnosti barev, velikost obrázku a poloha obrázku.
- **Advanced:** Umožňuje nastavit rozlišení tisku, zdroj papíru a cíl.

5 Klepnutím na tlačítko **Apply** použijete změny a zavřete okno **Properties**.

6 Klepnutím na tlačítko **OK** v okně **LPR GUI** spustíte tisk.

7 Zobrazí se okno Printing, ve kterém můžete sledovat stav tiskové úlohy.

Chcete-li ukončit aktuální úlohu, klepněte na tlačítko **Cancel**.

# Funkce tisku

## Tisk souborů

V zařízení lze tisknout řadu různých typů souborů pomocí standardního způsobu rozhraní CUPS, přímo z příkazového řádku. Umožňuje to nástroj CUPS lpr, ale balíček ovladače nahrazuje standardní nástroj lpr uživatelsky přívětivějším programem LPR GUI.

Chcete-li vytisknout soubor dokumentu, postupujte takto:

- 1 Na příkazovém řádku systému Linux zadejte `lpr <název_souboru>` a stiskněte **Enter**. Zobrazí se okno **LPR GUI**.  
Jestliže zadáte pouze `lpr` a stisknete **Enter**, zobrazí se nejprve okno **Select file(s) to print**. Vyberte soubory, které chcete vytisknout, a klepněte na tlačítko **Open**.
- 2 V okně **LPR GUI** vyberte ze seznamu své zařízení a změňte vlastnosti tiskové úlohy.
- 3 Klepnutím na tlačítko **OK** spustíte tisk.

## Konfigurace vlastností tiskárny

V okně **Printer Properties** zpřístupněném pomocí **Printers configuration** lze pro zařízení měnit různé vlastnosti tiskárny.

- 1 Spusťte **Unified Driver Configurator**.  
V případě potřeby přejděte do části **Printers configuration**.

2 V seznamu dostupných tiskáren vyberte své zařízení a klepněte na tlačítko **Properties**.

3 Otevře se okno **Printer Properties**.

V horní části okna je zobrazeno pět karet:

- **General:** Umožňuje změnit umístění a název tiskárny. Název zadaný na této kartě se zobrazuje v seznamu tiskáren v okně **Printers configuration**.
- **Connection:** Umožňuje zobrazit port a vybrat jiný port. Pokud během používání změníte port zařízení z USB na paralelní či naopak, musíte znovu nakonfigurovat port zařízení na této kartě.
- **Driver:** Umožňuje zobrazit nebo vybrat jiný ovladač zařízení. Po klepnutí na tlačítko **Options** můžete nastavit výchozí možnosti zařízení.
- **Jobs:** Zobrazuje seznam tiskových úloh. Klepnutím na tlačítko **Cancel job** zrušíte vybranou úlohu. Chcete-li, aby se v seznamu úloh zobrazovaly i předchozí úlohy, zaškrtněte políčko **Show completed jobs**.
- **Classes:** Zobrazuje třídu, do které je zařízení zařazeno. Tlačítkem **Add to Class** můžete zařízení přidat do určité třídy, tlačítkem **Remove from Class** můžete zařízení z vybrané třídy odebrat.

4 Klepnutím na tlačítko **OK** použijete změny a zavřete okno **Printer Properties**.

# Funkce skenování



- Informace o základních funkcích skenování naleznete v Základní příručka (viz „Základní skenování“ na straně 64).
- Tato funkce nemusí být v závislosti na modelu nebo volitelných doplňcích dostupná (viz „Funkce podle modelů“ na straně 7).
- Maximální dosažitelné rozlišení závisí na různých faktorech, včetně rychlosti počítače, volného místa na pevném disku, velikosti paměti, velikosti skenovaného obrazu a nastavení bitové hloubky. V závislosti na používaném systému a skenovaném originálu možná nebudete moci skenovat v určitém rozlišení, zejména s použitím vylepšeného rozlišení dpi.

## Základní metoda skenování



- Tato funkce nemusí být v závislosti na modelu nebo volitelných doplňcích dostupná (viz „Funkce modelů“ na straně 10).

Pomocí zařízení můžete skenovat originály prostřednictvím kabelu USB nebo sítě. Ke skenování dokumentů lze použít následující metodiky:

- **Skenovat do PC:** skenování originálů z ovládacího panelu. Skenovaná data budou potom uložena do připojených počítačů do složky **Dokumenty** (viz „Základní skenování“ na straně 64).

- **TWAIN:** TWAIN je jednou z přednastavených zobrazovacích aplikací. Při skenování obrazu dojde ke spuštění vybrané aplikace, která umožní řízení procesu. Tuto funkci lze použít prostřednictvím místního připojení nebo síťového připojení (viz „Skenování z programu pro úpravu obrázků“ na straně 241).
- **Pomocníka pro skenování Samsung / Samsung Easy Document Creator:** Tento program můžete použít ke skenování obrázků nebo dokumentů.
  - Viz „Skenování s Pomocníka pro skenování Samsung“ na straně 242.
  - Viz „Používání aplikace Samsung Easy Document Creator“ na straně 268.
- **WIA:** Zkratka WIA znamená Windows Images Acquisition (Pořizování obrazů v systému Windows). Aby bylo možné tuto funkci používat, musí být váš počítač připojen přímo k zařízení prostřednictvím kabelu USB (viz „Skenování pomocí ovladače WIA“ na straně 242).
- **Paměť USB:** Dokument můžete naskenovat a obraz uložit do paměťového zařízení USB.

# Funkce skenování

## Nastavení skenování v počítači



Tato funkce nemusí být v závislosti na modelu nebo volitelných doplňcích dostupná (viz „Funkce podle modelů“ na straně 7).

- 1 Spuštění aplikace **Samsung Easy Printer Manager** (viz „Používání aplikace Samsung Easy Printer Manager“ na straně 265).
- 2 Vyberte příslušné zařízení ze **Seznam tiskáren**.
- 3 Vyberte nabídku **Nastavení Skenovat do počítače**.
- 4 Vyberte požadovanou možnost.
  - **Aktivace skenování:** Určuje, zda je v zařízení povoleno skenování.
  - Karta **Základní:** Obsahuje nastavení, která se týkají skenování a zařízení obecně.
  - Karta **Obrázek:** Obsahuje nastavení týkající se úpravy obrázku.
- 5 Stiskněte **Uložit > OK**.

## Skenování ze zařízení připojeného prostřednictvím sítě



Zařízení, které nepodporuje síťové rozhraní, nebude schopno tuto funkci používat (viz „Pohled zezadu“ na straně 23).

Ujistěte se, že máte v počítači nainstalovaný ovladač tiskárny ze softwarového CD, protože ovladač obsahuje skenovací program (viz „Místní instalace ovladače“ na straně 31).

- 1 Umístěte jeden dokument lícem dolů na skleněnou desku dokumentu nebo vložte dokumenty lícem nahoru do podavače dokumentů (viz „Zakládání originálů“ na straně 50).
- 2 Na ovládacím panelu vyberte  (**Scan**) > **Skenovat do PC** > **Sitove PC**.





Pokud se zobrazí zpráva **Neni k dispozici**, zkontrolujte připojení portu nebo vyberte možnost **Povolit panel Skenovat ze zařízení** v programu

**Samsung Easy Printer Manager** >  Přepnout do pokročilého režimu > **Nastavení Skenovat do počítače**.

- 3 Vyberte své **ID** zaregistrované v počítači a v případě potřeby vložte **Heslo**.

# Funkce skenování



- **ID** je stejné jako registrované ID skenování pro **Samsung Easy Printer Manager** >  Přepnout do pokročilého režimu > **Nastavení Skenovat do počítače**.
- **Heslo** je registrované čtyřmístné číselné heslo pro **Samsung Easy Printer Manager** >  Přepnout do pokročilého režimu > **Nastavení Skenovat do počítače**.

**4** Vyberte požadovanou volbu a stiskněte tlačítko **OK**.

**5** Skenování bude zahájeno.



Naskenovaný obraz bude uložen do složky **C:\Uživatelé\jméno uživatele\Dokumenty**. Složka pro uložení se může lišit v závislosti na operačním systému nebo aplikaci, kterou používáte.

## Skenování do WSD

Naskenuje originály a uloží naskenovaná data do připojeného počítače, pokud podporuje funkci WSD (Web Service for Device). Chcete-li používat funkci WSD, musíte do počítače nainstalovat ovladač tiskárny WSD.

V systému Windows 7 můžete nainstalovat ovladač WSD výběrem voleb **Ovládací panely > Zařízení a tiskárny > Přidat tiskárnu**. V průvodci klepněte na volbu **Přidat síťovou tiskárnu**.



- Zařízení, které nepodporuje síťové rozhraní, nebude schopno tuto funkci používat (viz „Funkce podle modelů“ na straně 7).
- Funkce WSD funguje pouze v systému Windows Vista® nebo novějším na počítači, který je kompatibilní s funkcí WSD.
- Následující instalační kroky obsahují postup pro počítače se systémem Windows 7.

## Instalace ovladače tiskárny WSD

- 1** Vyberte volbu **Začátek > Ovládací panely > Zařízení a tiskárny > Přidat tiskárnu**.
- 2** V průvodci klepněte na volbu **Přidat síťovou tiskárnu, bezdrátovou tiskárnu nebo tiskárnu s technologií Bluetooth**.
- 3** V seznamu tiskáren vyberte zařízení, které chcete používat, a klepněte na tlačítko **Další**.





- Adresa IP pro tiskárnu WSD je `http://adresa IP/ws/` (příklad: `http://111.111.111.111/ws/`).
- Pokud v seznamu není uvedena žádná tiskárna WSD, klepněte na volbu **Požadovaná tiskárna není v seznamu > Přidat tiskárnu pomocí adresy TCP/IP nebo hostitelského názvu** a vyberte položku **Zařízení webových služeb** v části **Typ zařízení**. Pak zadejte IP adresu tiskárny.

# Funkce skenování

- 4 Postupujte podle pokynů v okně instalace.

## Skenování pomocí funkce WSD

- 1 Zkontrolujte, zda je zařízení připojeno k počítači a zda je zapnuté.
- 2 Umístěte jeden dokument lícem dolů na skleněnou desku dokumentu nebo vložte dokumenty lícem nahoru do podavače dokumentů (viz „Zakládání originálů“ na straně 50).
- 3 Na ovládacím panelu vyberte  (**Scan**) > **Sken. do WSD**.

 Pokud se zobrazí zpráva **Neni k dispozici**, zkontrolujte připojení portu. Nebo zkontrolujte, zda je ovladač pro WSD správně nainstalován.

- 4 Vyberte svůj počítač v **Seznam WSD PC**
- 5 Vyberte požadovanou volbu a stiskněte tlačítko **OK**.
- 6 Skenování bude zahájeno.

## Skenování z programu pro úpravu obrázků

Můžete skenovat a importovat dokumenty ze softwaru pro úpravu obrázků, jako je Adobe Photoshop, pokud je software kompatibilní s formátem TWAIN. Chcete-li skenovat v softwaru s rozhraním TWAIN, postupujte takto:

- 1 Zkontrolujte, zda je zařízení připojeno k počítači a zda je zapnuté.
- 2 Umístěte jeden dokument lícem dolů na skleněnou desku dokumentu nebo vložte dokumenty lícem nahoru do podavače dokumentů (viz „Zakládání originálů“ na straně 50).
- 3 Spusťte aplikaci, například Photoshop.
- 4 Klepněte na položku **Soubor > Importovat** a vyberte skener.
- 5 Nastavte možnosti skenování.
- 6 Naskenujte obrázek a uložte jej.

# Funkce skenování

## Skenování pomocí ovladače WIA

Zařízení podporuje skenování obrázku pomocí ovladače Windows Image Acquisition (WIA). WIA je jednou ze standardních součástí systému Microsoft Windows 7, která spolupracuje s digitálními fotoaparáty a skenery. Na rozdíl od ovladače TWAIN lze obrázky pomocí ovladače WIA skenovat a dále upravovat bez použití dalšího softwaru:



Ovladač WIA pracuje pouze v operačním systému Windows (není podporován ve Windows 2000) s portem USB.

- 1 Zkontrolujte, zda je zařízení připojeno k počítači a zda je zapnuté.
- 2 Umístěte jeden dokument lícem dolů na skleněnou desku dokumentu nebo vložte dokumenty lícem nahoru do podavače dokumentů (viz „Zakládání originálů“ na straně 50).
- 3 Klepněte na položky **Začátek > Ovládací panely > Hardware a zvuk > Zařízení a tiskárny**.
- 4 Klepněte pravým tlačítkem myši na ikonu ovladače zařízení v položce **Tiskárny a faxy > Spustit sledování**.
- 5 Zobrazí se aplikace **Nové skenování**.

- 6 Vyberte možnosti nastavení skenování a klepněte na tlačítko **Náhled**. Nyní vidíte, jak nastavené možnosti ovlivní skenování.
- 7 Naskenujte obrázek a uložte jej.

## Skenování s Pomocníka pro skenování Samsung

Chcete-li nainstalovat software tiskárny, je třeba stáhnout software Pomocníka pro skenování Samsung z webových stránek společnosti Samsung (<http://www.samsung.com> > najděte svůj produkt > Podpora nebo Ke stažení).





- V systému Windows musíte pro instalaci softwaru tiskárny stáhnout Pomocníka pro skenování Samsung z webových stránek společnosti Samsung (<http://www.samsung.com> > najděte svůj produkt > Podpora nebo Ke stažení).
- V systému Macintosh otevřete složku **Application > Samsung > Pomocníka pro skenování Samsung**.
- V systému Windows můžete využívat funkci OCR (optické rozpoznávání znaků) z programu Pomocníka pro skenování Samsung.

- 1 Z webových stránek společnosti Samsung do počítače stáhněte software Pomocníka pro skenování Samsung. Pak software rozbalte a nainstalujte.

# Funkce skenování

- 2 Zkontrolujte, zda je zařízení připojeno k počítači a zda je zapnuté.
- 3 Umístěte jeden dokument lícem dolů na skleněnou desku dokumentu nebo vložte dokumenty lícem nahoru do podavače dokumentů (viz „Zakládání originálů“ na straně 50).
- 4 Klepněte na **Začátek > Všechny programy > Tiskárna Samsung** a spusťte **Pomocníka pro skenování Samsung**.

 Vyberte nabídku **Nápověda** nebo v okně klepněte na tlačítko  a klepněte na položku, o které chcete získat informace.

- 5 Nastavte možnosti skenování.
- 6 Klepněte na tlačítko **Skenování**.

## Skenování v prostředí Macintosh

### Skenování ze zařízení připojeného přes USB

- 1 Zkontrolujte, zda je zařízení připojeno k počítači a zda je zapnuté.
- 2 Umístěte jeden dokument lícem dolů na skleněnou desku dokumentu nebo vložte dokumenty lícem nahoru do podavače dokumentů (viz „Zakládání originálů“ na straně 50).
- 3 Spusťte **Applications** a klepněte na **Image Capture**.

 Pokud se objeví zpráva **No Image Capture device connected**, odpojte kabel USB a znovu jej připojte. Pokud potíže pokračují, podívejte se do nápovědy programu **Image Capture**.

- 4 Vyberte požadovanou možnost.
- 5 Naskenujte obrázek a uložte jej.

 Jestliže skenování v programu **Image Capture** neprobíhá, aktualizujte systém Mac OS na nejnovější verzi. **Image Capture** funguje řádně u systému Mac OS X 10.4.7 či vyššího.

# Funkce skenování

## Skenování ze zařízení připojeného prostřednictvím sítě



Pouze síťové nebo bezdrátové modely (viz „Funkce podle modelů“ na straně 7).

- 1 Ujistěte se, že je zařízení připojeno k síti.
- 2 Umístěte jeden dokument lícem dolů na skleněnou desku dokumentu nebo vložte dokumenty lícem nahoru do podavače dokumentů (viz „Zakládání originálů“ na straně 50).
- 3 Spusťte **Applications** a klepněte na **Image Capture**.
- 4 Postupujte dle níže uvedených kroků pro příslušný systém.
  - Pro verzi 10.4
    - V panelu nabídek klepněte na možnost **Devices > Browse Devices**.
    - Vyberte vaše zařízení v seznamu zařízení TWAIN. Ujistěte se, že je políčko **Use TWAIN software** zaškrtnuté.
    - Klepněte na tlačítko **Connect**.  
Pokud se zobrazí varovná zpráva, klepněte na tlačítko **Change Port..** a vyberte port, nebo pokud se zobrazí uživatelské rozhraní TWAIN, klepněte na tlačítko **Change Port..** na kartě **Preference** a vyberte nový port.

- Pro verzi 10.5
  - V panelu nabídek klepněte na možnost **Devices > Browse Devices**.
  - Zkontrolujte, zda je zaškrtnuto políčko **Connected** vedle vašeho zařízení na **Bonjour Devices**.
  - Chcete-li skenovat prostřednictvím rozhraní TWAIN, viz postup pro operační systém Mac OS X 10.4 uvedený výše.
- U verze 10.6 – 10.7 zvolte zařízení pod položkou **SHARED**.

5 Nastavte možnosti skenování v tomto programu.

6 Naskenujte obrázek a uložte jej.



- Jestliže skenování v programu Image Capture neprobíhá, aktualizujte systém Mac OS na nejnovější verzi. Program Image Capture funguje řádně v systému Mac OS X 10.4.7 nebo vyšším.
- Chcete-li získat další informace, podívejte se do nápovědy k programu **Image Capture**.
- Ke skenování můžete také používat software s rozhraním TWAIN, jako je Adobe Photoshop.

# Funkce skenování

## Skenování v systému Linux

### Skenování

- 1 Zkontrolujte, zda je zařízení připojeno k počítači a zda je zapnuté.
- 2 Poklepejte na ploše na ikonu programu **Unified Driver Configurator**.
- 3 Klepnutím na tlačítko  přepněte do okna konfigurace skenerů.

- 4 V seznamu vyberte skener.

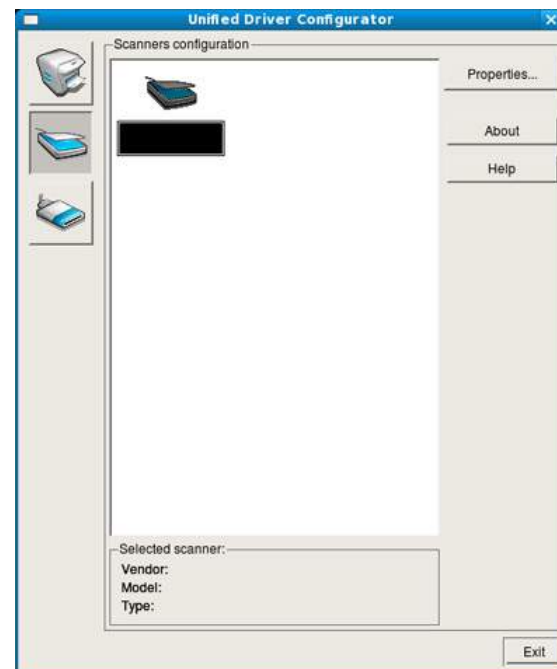

- 5 Klepněte na tlačítko **Properties**.
- 6 Umístěte jeden dokument lícem dolů na skleněnou desku dokumentu nebo vložte dokumenty lícem nahoru do podavače dokumentů (viz „Zakládání originálů“ na straně 50).
- 7 V okně **Scanner Properties** klepněte na možnost **Preview**.

# Funkce skenování

- 8 Dokument se naskenuje a náhled obrázku se zobrazí na panelu **Preview Pane**.

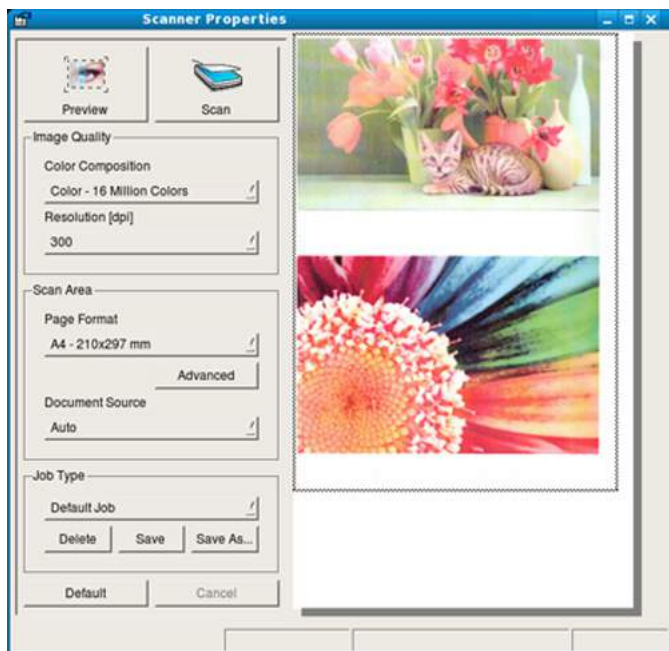

- 9 Na panelu **Preview Pane** nastavte přetažením oblast, která má být skenována.

- 10 Vyberte požadovanou možnost.

- 11 Naskenujte obrázek a uložte jej.



Toto nastavení můžete uložit pro pozdější použití jako své nastavení skenování a přidat ho do rozevíracího seznamu **Job Type**.

## Úprava obrázku pomocí aplikace Image Manager

Program Image Manager obsahuje příkazy a nástroje pro úpravu skenovaného obrázku.

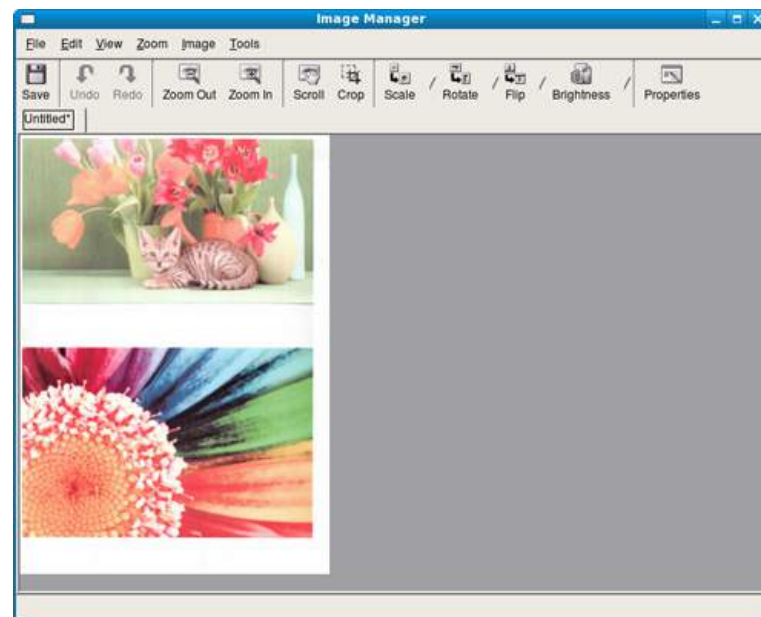

# Funkce faxu



- Informace o základních funkcích faxování naleznete v Základní příručka (viz „Základní faxování“ na straně 65).
- Tato funkce není podporována pro modely CLX-330x/CLX-330xW Series (viz „Celkový pohled na ovládací panel“ na straně 24).



## Automatické opakované vytáčení

Pokud je číslo, které jste vytočili, obsazeno, nebo pokud při odesílání faxu není žádná odezva, přístroj vytočí číslo automaticky znovu. Doba opakovaného vytáčení závisí na výchozích výrobních nastaveních dané země.

Chcete-li, aby zařízení začalo opakovat vytáčení bez této prodlevy, stiskněte po zobrazení možnosti **Zk. vyt. znovu?** tlačítko  (**Start**).

Automatické vytáčení zrušíte stisknutím tlačítka  (**Cancel** nebo **Stop/Clear**).

Postup při změně časového intervalu mezi jednotlivými pokusy opakovaného vytáčení a celkového počtu pokusů.

- 1 Na ovládacím panelu stiskněte  (faxování) >  (**Menu**) > **Nastavení faxu** > **Odesílání**.
- 2 Zvolte požadovanou hodnotu **Interval opak.** nebo **Inter-op.vyt..**

- 3 Vyberte požadovanou možnost.

## Opětovné vytáčení faxového čísla

- 1 Na ovládacím panelu stiskněte tlačítko  (**Redial/Pause**).
- 2 Vyberte požadované faxové číslo.  
Zobrazí se deset posledních čísel, na které byl odeslán fax, a deset přijatých ID volajícího.
- 3 Pokud je v podavači dokumentů vložen dokument, zařízení jej začne automaticky odesílat.  
Jestliže originál leží na skleněné desce skeneru, vyberte možnost **Ano** pro přidání další stránky. Vložte další originál a stiskněte tlačítko **OK**. Po skončení zvolte možnost **Ne**, když se zobrazí **Dalsi stranka?**.

# Funkce faxu



## Potvrzení přenosu

Po úspěšném odeslání poslední stránky originálu vydá zařízení zvukový signál a vrátí se do pohotovostního režimu.

Pokud se odesílání faxu z nějakého důvodu nezdaří, zobrazí se na displeji chybová zpráva. Pokud se zobrazí chybová zpráva, smažte ji z displeje stisknutím tlačítka  (**Cancel** nebo **Stop/Clear**) a odešlete dokument znovu.



Zařízení můžete nastavit tak, aby se po odeslání faxu automaticky vytiskl potvrzovací protokol. Na ovládacím panelu stiskněte

 (faxování) >  (**Menu**) > **Nastavení faxu** > **Odesílání** > **Prot.potvr.ode.**

## Odesílání faxu v počítači



- Tato funkce nemusí být v závislosti na modelu nebo volitelných doplňcích dostupná (viz „Funkce podle modelů“ na straně 7).
- Chcete-li používat tuto funkci, nastavte příslušnou volbu na ovládacím panelu:

Na ovládacím panelu stiskněte  (faxování) >  (**Menu**) > **Fax** > **Dorucit dal** > **Prep. do PC** > **Zap.**

fax můžete z počítače odeslat, aniž byste museli přejít k zařízení.



Chcete-li odeslat fax z počítače, je třeba nainstalovat program **Samsung Network PC Fax**. Tento program se nainstaluje při instalaci ovladače tiskárny.

- 1 Otevřete dokument, který chcete odeslat.
- 2 Vyberte příkaz **Tisk** v nabídce **Soubor**.  
Zobrazí se okno **Tisk**. V závislosti na aplikaci se může jeho vzhled mírně lišit.
- 3 V okně **Tisk** vyberte možnost **Samsung Network PC Fax**
- 4 Klepněte na **Tisk** nebo **OK**.

# Funkce faxu

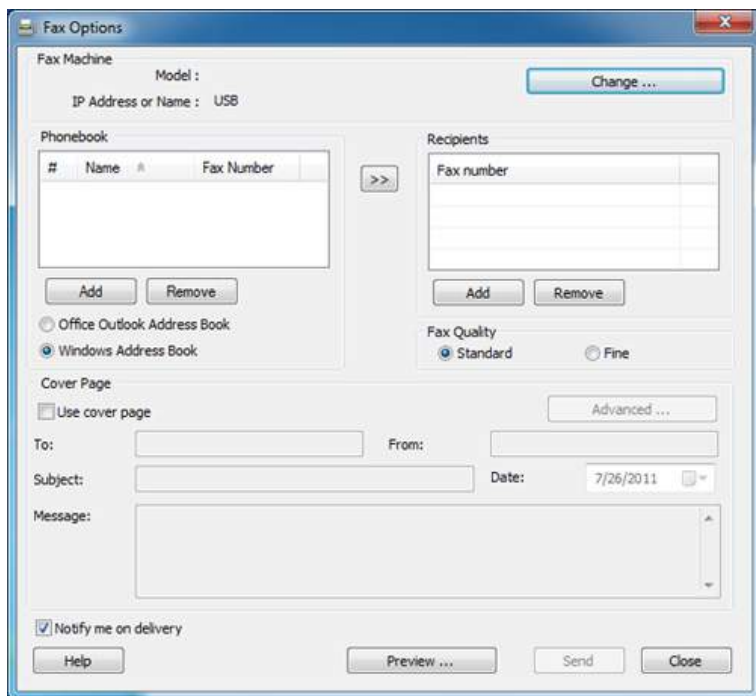
## 5 Zadejte čísla příjemců a vyberte možnost





 Vyberte nabídku **Nápověda** nebo v okně klepněte na tlačítko  a klepněte na položku, o které chcete získat informace.

## 6 Klepněte na tlačítko **Send**.

## Odložení faxového přenosu

Zařízení je možné nastavit tak, aby odeslalo fax později, až nebudete přítomni. Pomocí této funkce nelze odeslat barevný fax.

- 1 Umístěte jeden dokument lícem dolů na skleněnou desku dokumentu nebo vložte dokumenty lícem nahoru do podavače dokumentů.
- 2 Na ovládacím panelu stiskněte tlačítko  (faxování).
- 3 Nastavte rozlišení a tmavost podle faxovaného dokumentu.
- 4 Na ovládacím panelu stiskněte  (**Menu**) > **Fax** > **Odloz.odeslani**.
- 5 Vložte faxové číslo přijímacího zařízení a stiskněte tlačítko **OK**.
- 6 Na displeji se zobrazí žádost o vložení dalšího faxového čísla, na které chcete dokument odeslat.
- 7 Pro vložení většího počtu faxových čísel stiskněte tlačítko **OK**, jakmile se zvýrazní možnost **Ano**, a opakujte kroky 5.



- Můžete vložit čísla až pro 10 příjemců.
- Jakmile jste zadali číslo skupinového vytáčení, nemůžete již zadat další čísla skupinového vytáčení.

# Funkce faxu

- 8 Zadejte název úlohy a čas.



Jestliže nastavíte čas dřívější, než je ten aktuální, fax bude odeslán ve stejný čas následujícího dne.

- 9 Originál je před přenosem skenován do paměti.



Zařízení se vrátí do pohotovostního režimu. Na displeji se zobrazí připomenutí, že se zařízení nachází v pohotovostním režimu a je nastaveno odložené odesílání faxu.



Můžete zkontrolovat seznam odložených faxových úloh.

Na ovládacím panelu stiskněte  (**Menu**) > **Syst.nastaveni** > **Zobrazit** > **Napl.ulohy**.

## Přidání dokumentů do vyhrazeného faxu



- 1 Umístěte jeden dokument lícem dolů na skleněnou desku dokumentu nebo vložte dokumenty lícem nahoru do podavače dokumentů.
- 2 Na ovládacím panelu stiskněte  (faxování) >  (**Menu**) > **Fax** > **Pridat stranku**.

- 3 Vyberte faxovou úlohu a stiskněte **OK**.

Po skončení zvolte možnost **Ne**, když se zobrazí **Dalsi stranka?**. Zařízení naskenuje originál do paměti.

- 4 Stisknutím tlačítka  (**Cancel** nebo **Stop/Clear**) se vraťte do pohotovostního režimu.



## Zrušení vyhrazené faxové úlohy

- 1 Na ovládacím panelu stiskněte  (faxování) >  (**Menu**) > **Fax** > **Storno ulohy**.
- 2 Vyberte požadovanou faxovou úlohu a stiskněte tlačítko **OK**.
- 3 Jakmile se zvýrazní možnost **Ano**, stiskněte tlačítko **OK**. Vybraný fax bude v paměti vymazán.
- 4 Stisknutím tlačítka  (**Stop/Clear**) vrátíte zařízení do pohotovostního režimu.

# Funkce faxu

## Odesílání prioritního faxu

Tato funkce se používá, když je potřeba odeslat fax s vysokou prioritou před rezervovanými operacemi. Dokument je naskenován do paměti a po dokončení aktuální operace je ihned odeslán.



- 1 Umístěte jeden dokument lícem dolů na skleněnou desku dokumentu nebo vložte dokumenty lícem nahoru do podavače dokumentů.
- 2 Na ovládacím panelu stiskněte  (**faxování**) >  (**Menu**) > **Fax** > **Priorita odesl.**
- 3 Vložte číslo cílového faxu a stiskněte **OK**.
- 4 Zadejte název úlohy a stiskněte **OK**.
- 5 Jestliže originál leží na skleněné desce skeneru, vyberte možnost **Ano** pro přidání dalších stránek. Vložte další originál a stiskněte tlačítko **OK**.

Po skončení zvolte možnost **Ne**, když se zobrazí **Dalsi stranka?**.

Zařízení spustí skenování a odesílání faxu na cílová místa.

## Přeposlání odeslaného faxu na jiné cílové místo

Zařízení můžete nastavit tak, aby přeposlalo přijatý nebo odeslaný fax na jiné cílové místo faxem nebo e-mailem. Tato funkce může být užitečná, pokud nejste v kanceláři, ale potřebujete přijmout fax.

- 1 Umístěte jeden dokument lícem dolů na skleněnou desku dokumentu nebo vložte dokumenty lícem nahoru do podavače dokumentů.
- 2 Na ovládacím panelu stiskněte  (**faxování**) >  (**Menu**) > **Fax** > **Predat odesl.** > **Prep. na fax** > **Zap.**



Možnosti **Predat dal** nemusí být v závislosti na modelu nebo volitelných doplňcích dostupné (viz „Funkce modelů“ na straně 10).

- 3 Zadejte číslo cílového faxu, e-mailovou adresu nebo adresu serveru a stiskněte **OK**.
- 4 Stisknutím tlačítka  (**Cancel** nebo **Stop/Clear**) se vraťte do pohotovostního režimu.  
Následně odeslané faxy budou přesměrovány na určené faxové číslo.

# Funkce faxu

## Přeposlání přijatého faxu

Zařízení můžete nastavit tak, aby přeposlalo přijatý nebo odeslaný fax na jiné cílové místo faxem nebo e-mailem. Tato funkce může být užitečná, pokud nejste v kanceláři, ale potřebujete přijmout fax.

- 1 Na ovládacím panelu stiskněte  (faxování) >  (**Menu**) > **Fax** > **Předat dál přijaté** nebo **Dorucit dal** > **Prep. na fax** nebo **Prep. do PC** > **Predat dal**.

- Možnosti **Predat dal** nemusí být v závislosti na modelu nebo volitelných doplňcích dostupné (viz „Funkce modelů“ na straně 10).
- Chcete-li nastavit zařízení tak, aby po přesměrování fax vytisklo, vyberte možnost **Predat&tisk**.

- 2 Zadejte číslo cílového faxu, e-mailovou adresu nebo adresu serveru a stiskněte **OK**.

- 3 Zadejte čas zahájení a čas ukončení, pak stiskněte tlačítko **OK**.

- 4 Stisknutím tlačítka  (**Cancel** nebo **Stop/Clear**) se vraťte do pohotovostního režimu.

Následně odeslané faxy budou přesměrovány na určené faxové číslo.

## Přijímání faxu v počítači



- Tato funkce nemusí být v závislosti na modelu nebo volitelných doplňcích dostupná (viz „Funkce podle modelů“ na straně 7).
- Chcete-li používat tuto funkci, nastavte příslušnou volbu na ovládacím panelu:

Na ovládacím panelu stiskněte  (faxování) >  (**Menu**) > **Fax** > **Dorucit dal** > **Prep. do PC** > **Predat dal**.





- 1 Spusťte aplikaci Samsung Easy Printer Manager.
- 2 Vyberte příslušné zařízení ze **Seznam tiskáren**.
- 3 Vyberte nabídku **Nastavení Faxovat do počítače**.
- 4 Pomocí volby **Povolit příjem faxů ze zařízení** změňte nastavení faxu.
  - **Typ obrázku:** Konverze přijatých faxů do formátu PDF nebo TIFF.
  - **Umístění pro ukládání:** Volba umístění k uložení konvertovaných faxů.
  - **Předvolba:** Vybere předvolbu.
  - **Vytisknout přijatý fax:** po přijetí faxu nastavuje u přijatého faxu informace pro vytisknutí.

# Funkce faxu

- **Upozornit po dokončení:** Natavuje zobrazení okna s upozorněním na přijetí faxu.
- **Otevřít ve výchozí aplikaci:** Po přijetí faxu jej otevře ve výchozí aplikaci.
- **Žádné:** Zařízení po přijetí faxu neupozorní uživatele ani nespustí aplikaci.

5 Stiskněte **Uložit > OK**.

## Změna režimů příjmu

- 1 Na ovládacím panelu stiskněte  (faxování) >  (**Menu**) > **Nastavení faxu > Příjem > Režim příjmu**.
- 2 Vyberte požadovanou možnost.
  - **Fax:** Odpoví na příchozí faxové volání a ihned přejde do režimu příjmu faxu.
  - **Tel:** Přijme fax stisknutím tlačítka  (**On Hook Dial**) a potom  (**Start**).
  - **Zazn./fax:** Funguje, pokud je k zařízení připojen záznamník. Zařízení odpoví na příchozí volání a volající může zanechat vzkaz na záznamníku. Pokud faxové zařízení na lince zjistí faxový tón, bude hovor automaticky přepnut do režimu pro příjem faxu.



Chcete-li použít režim **Zazn./fax**, připojte záznamník ke konektoru EXT na zadní straně zařízení.



- **DRPD:** Příchozí hovor lze přijmout pomocí funkce odlišného typu vyzvánění (Distinctive Ring Pattern Detection, DRPD). Jedná se o službu telefonní společnosti, která uživateli umožňuje používat jedinou telefonní linku pro komunikaci na více telefonních číslech. Další informace viz „Příjem faxů v režimu DRPD“ na straně 254.



V některých zemích není toto nastavení k dispozici.

- 3 Stiskněte tlačítko **OK**.
- 4 Stisknutím tlačítka  (**Cancel** nebo **Stop/Clear**) se vraťte do pohotovostního režimu.

## Ruční příjem v režimu Telefon

Když uslyšíte faxový tón, můžete faxové volání přijmout stisknutím tlačítka  (**On Hook Dial**) a potom stisknutím tlačítka  (**Start**).

# Funkce faxu

## Příjem v režimu záznamník/fax

Při použití tohoto režimu musíte záznamník zapojit do zdířky EXT na zadní straně zařízení. Pokud volající zanechá zprávu, záznamník ji uloží. Pokud faxové zařízení na lince rozpozná faxový tón, začne automaticky přijímat fax.



- Jestliže jste na zařízení nastavili tento režim a záznamník je vypnutý nebo není zapojený do zdířky EXT, vaše zařízení automaticky přejde do režimu fax po předem nastaveném počtu vyzvánění.
- Je-li záznamník vybaven uživatelským nastavením počtu vyzvánění, nastavte zařízení tak, aby odpovídalo na příchozí volání během 1 zazvonění.
- Je-li zařízení v režimu telefonu, odpojte nebo vypněte záznamník s faxovým zařízením. Jinak odchozí zpráva ze záznamníku přeruší telefonický hovor.

## Příjem faxů pomocí externího telefonu

Když používáte externí telefon připojený do zdířky EXT, můžete přijmout fax od osoby, se kterou na externím telefonu hovoříte, aniž byste museli přecházet k faxovému přístroji.

Pokud přijmete volání na externím telefonu a uslyšíte faxové tóny, stiskněte na externím telefonu tlačítko \*9\*. Zařízení přijme fax.

\*9\* je kód pro vzdálený příjem přednastavený z výroby. První a poslední hvězdička musí v kódu zůstat. Prostřední číslo můžete libovolně změnit.



Když hovoříte pomocí telefonu připojeného do zdířky EXT, funkce kopírování a skenování nejsou k dispozici.

## Příjem faxů v režimu DRPD

V některých zemích není toto nastavení k dispozici. Jedná se o službu telefonní společnosti, která uživateli umožňuje používat jedinou telefonní linku pro komunikaci na více telefonních číslech. Tuto funkci často využívá záznamová služba, která umožňuje odpovídat na telefonní hovory pro řadu různých klientů. Musí být schopna zjistit, z jakého čísla volající strana volá, aby bylo možné správně přijmout hovor.



V některých zemích není toto nastavení k dispozici.

1

Na ovládacím panelu vyberte  (faxování) >  (Menu) > **Nastavení faxu > Příjem > Režim DRPD > Čekám na zazvonění.**

2

Zavolejte na své faxové číslo z jiného telefonu.

# Funkce faxu

- 3** Jakmile začne vaše zařízení vyzvánět, nepřijímejte volání. Zařízení potřebuje několik vyzvánění, aby se naučilo typ vyzvánění rozpoznávat.

Po ukončení „výuky“ zařízení se zobrazí zpráva **Dokonceno Nastavení DRPD**. Je-li nastavení DRPD neúspěšné, zobrazí se zpráva **Chyba Zvoneni DRPD**.

- 4** Stiskněte tlačítko **OK**, jakmile se zobrazí DRPD a přejděte ke kroku 2.



- V případě, že změníte své faxové číslo nebo zařízení připojíte k jiné telefonní lince, je třeba funkci DRPD nastavit znovu.
- Po nastavení funkce DRPD zavolejte znovu na své faxové číslo a ověřte, že zařízení odpovídá faxovým tónem. Potom zavolejte na jiné číslo přidělené stejné lince, abyste se ujistili, že volání je přesměřováno na externí telefon, nebo že záznamník je zapojený do zdířky EXT.



## Příjem v zabezpečeném režimu





Tato funkce nemusí být v závislosti na modelu nebo volitelných doplňcích dostupná (viz „Funkce podle modelů“ na straně 7).

V případě potřeby můžete neoprávněným osobám zabránit v přístupu k přijatým faxům. Zapněte bezpečný režim a potom budou všechny příchozí faxy ukládány do paměti. Příchozí faxy lze vytisknout po zadání hesla.



Chcete-li používat bezpečný režim příjmu, na ovládacím panelu aktivujte nabídku  (faxování) >  (**Menu**) > **Fax** > **Bezpec.prijem**.

## Tisk přijatých faxů

- 1** Na ovládacím panelu vyberte  (faxování) >  (**Menu**) > **Fax** > **Bezpec.prijem** > **Tisk**.
- 2** Zadejte čtyřmístné heslo a stiskněte tlačítko **OK**.
- 3** Zařízení vytiskne všechny faxy uložené v paměti.

# Funkce faxu

## Příjem faxů do paměti



Vzhledem k tomu, že zařízení umí zpracovávat více úloh najednou, dokáže přijímat faxy i v době, kdy kopíruje nebo tiskne. Když přijímáte fax během kopírování nebo tisku, zařízení ukládá příchozí faxy do paměti. Jakmile kopírování nebo tisk dokončíte, zařízení fax automaticky vytiskne.



Pokud je přijímán a tištěn fax, nelze současně zpracovávat jiné úlohy kopírování a tisku.

## Automatický tisk zprávy o odeslání faxu

Zařízení můžete nastavit tak, aby tisklo zprávu s podrobnými informacemi o předchozích 50 spojeních, včetně času a data.

- 1 Na ovládacím panelu stiskněte  (faxování) >  (**Menu**) > **Nastavení faxu** > **Auto protokol** > **Zap.**
- 2 Stisknutím tlačítka  (**Cancel** nebo **Stop/Clear**) se vraťte do pohotovostního režimu.



## 5. Užitečné nástroje pro správu

V této kapitole jsou popsány nástroje pro správu, které vám pomohou využít všechny funkce zařízení.

- **Easy Capture Manager** 258
- **Samsung Easy Color Manager** 259
- **Samsung AnyWeb Print** 260
- **Easy Eco Driver** 261
- **Používání služby SyncThru™ Web Service** 262
- **Používání aplikace Samsung Easy Printer Manager** 265
- **Používání aplikace Samsung Easy Document Creator** 268
- **Používání aplikace Stav tiskárny Samsung** 274
- **Používání nástroje Unified Driver Configurator systému Linux** 276

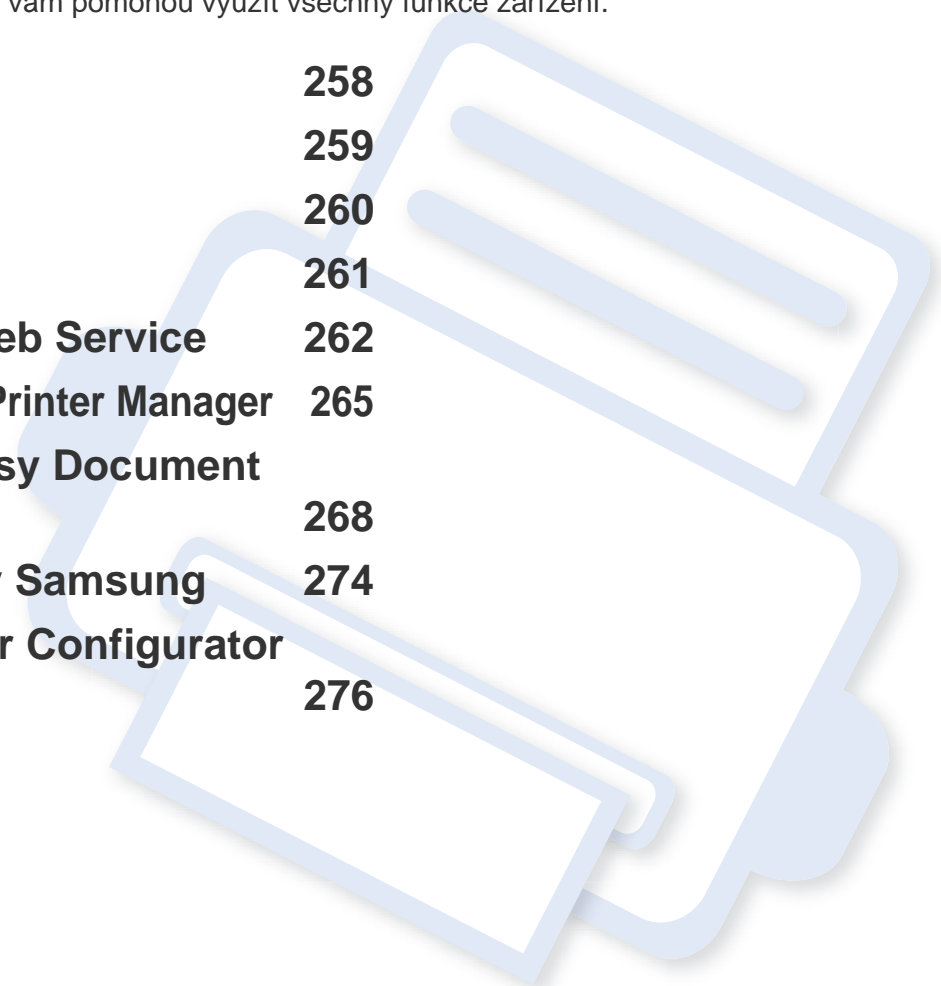

# Easy Capture Manager



- Tato funkce nemusí být v závislosti na modelu nebo volitelných doplňcích dostupná (viz „Software“ na straně 8).
- K dispozici pouze uživatelům operačního systému Windows (viz „Software“ na straně 8).

Stisknutím klávesy Print Screen pořídíte kopii obrazovky a spustíte aplikaci Easy Capture Manager. Nyní můžete zachycenou obrazovku snadno vytisknout v nezměněné nebo upravené podobě.

# Samsung Easy Color Manager

Program Samsung Easy Color Manager pomáhá uživatelům provádět podrobná nastavení s 6 tóny barev a dalšími vlastnostmi, jako je jas, kontrast a sytost. Změny tónu barvy lze uložit jako profil a používat z ovladače nebo ze zařízení.



- Tato funkce nemusí být v závislosti na modelu nebo volitelných doplňcích dostupná (viz „Software“ na straně 8).
- K dispozici pouze uživatelům operačních systémů Windows a Macintosh (viz „Software“ na straně 8).

Pomáhá uživatelům barevných laserových tiskáren Samsung nastavit barvu podle jejich přání.

Stáhněte software z webových stránek společnosti Samsung, pak ho rozbalte a nainstalujte. (<http://www.samsung.com> > najděte svůj produkt > Podpora nebo Ke stažení).

# Samsung AnyWeb Print



- Tato funkce nemusí být v závislosti na modelu nebo volitelných doplňcích dostupná (viz „Software“ na straně 8).
- K dispozici pouze uživatelům operačních systémů Windows a Macintosh (viz „Software“ na straně 8).

Tento nástroj slouží k zachycování obrazovek, náhledů, výstřížků a tisku stránek z aplikace Internet Explorer v systému Windows jednodušeji než při používání běžného programu.

Stáhněte software z webových stránek společnosti Samsung, pak ho rozbalte a nainstalujte. (<http://www.samsung.com> > najděte svůj produkt > Podpora nebo Ke stažení).



- Tato funkce nemusí být v závislosti na modelu nebo volitelných doplňcích dostupná (viz „Software“ na straně 8).
- K dispozici pouze uživatelům operačního systému Windows (viz „Software“ na straně 8).

Díky aplikaci Easy Eco Driver můžete před tiskem použít funkce Eco k úspoře papíru a toneru. Chcete-li používat tuto aplikaci, mělo by být ve vlastnostech tiskárny zaškrtnuto políčko **Před tiskovou úlohou spustit Easy Eco Driver**.

Aplikace Easy Eco Driver vám rovněž umožní provádět jednoduché úpravy, jako je odstraňování obrázků a textů, změna atributů písma a další. Často používané nastavení můžete uložit jako předvolbu.

## Použití:

- 1 Otevřete dokument, který chcete vytisknout.
- 2 Vytiskněte dokument.  
Zobrazí se okno náhledu.
- 3 Vyberte možnosti, které chcete pro dokument použít.  
Můžete si prohlédnout náhled použitých funkcí.
- 4 Klepněte na tlačítko **Tisk**.

# Používání služby SyncThru™ Web Service



- Minimálním požadavkem pro službu SyncThru™ Web Service je aplikace Internet Explorer 6.0 nebo vyšší.
- Informace k aplikaci SyncThru™ Web Service obsažené v této uživatelské příručce se mohou od vašeho zařízení lišit v závislosti na doplňcích a modelu.
- Pouze síťové modely (viz „Funkce modelů“ na straně 10).

## Přístup ke službě SyncThru™ Web Service

- 1 Spustíte internetový prohlížeč, např. Internet Explorer, v systému Windows.

Zadejte IP adresu zařízení (<http://xxx.xxx.xxx.xxx>) do pole adresy a stiskněte klávesu Enter nebo klepněte na **Přejít**.

- 2 Zobrazí se integrovaná webová stránka zařízení.

## Přihlášení k serveru SyncThru™ Web Service

Před konfigurací možností pomocí serveru SyncThru™ Web Service je třeba se přihlásit jako správce. Server SyncThru™ Web Service lze použít i bez přihlášení, avšak nebudete mít přístup ke kartám **Settings** a **Security**.

- 1 V pravém horním rohu webové stránky SyncThru™ Web Service klepněte na tlačítko **Login**.
- 2 Pokud se přihlašujete k serveru **SyncThru™ Web Service** poprvé, musíte se přihlásit jako správce. Zadejte níže uvedené výchozí hodnoty **ID** a **Password**. Z bezpečnostních důvodů vám doporučujeme výchozí heslo změnit.

- **ID: admin**
- **Password: sec00000**

## Přehled služby SyncThru™ Web Service



Information

Settings

Security

Maintenance



Některé karty se nemusejí v závislosti na modelu zobrazit.

# Používání služby SyncThru™ Web Service

## Karta Information

---

Na této kartě naleznete obecné informace o zařízení. Můžete zde kontrolovat např. množství zbývajících tonerů. Můžete také vytisknout protokoly, například protokol chyb.

- **Active Alerts:** Zobrazuje varování, která se vyskytla při provozu zařízení, a jejich závažnost.
- **Supplies:** Zobrazuje počet vytištěných stránek a množství tonerů zbývajících v kazetě.
- **Usage Counters:** Zobrazuje počet použití podle typu tisku: jednostranný tisk a oboustranný tisk.
- **Current Settings:** Zobrazuje informace o zařízení a o síti.
- **Print information:** Umožňuje vytisknout protokoly, například protokoly týkající se systému, e-mailových adres a písem.

## Karta Settings

---

Tato karta umožňuje nastavit možnosti vašeho zařízení a sítě. Chcete-li tuto kartu zobrazit, je třeba se přihlásit jako správce.

- Karta **Machine Settings:** Umožňuje nastavit možnosti, které jsou v zařízení k dispozici.
- Karta **Network Settings:** Zobrazuje možnosti pro síťové prostředí. Nastavuje možnosti jako např. TCP/IP a síťové protokoly.

## Karta Security

---

Tato karta umožňuje nastavit informace o zabezpečení systému a sítě. Chcete-li tuto kartu zobrazit, je třeba se přihlásit jako správce.

- **System Security:** Umožňuje nastavit informace o správci systému a také povolit či zakázat funkce zařízení.
- **Network Security:** Umožňuje provádět nastavení filtrování IPv4/IPv6 a ověřovacích serverů.

## Karta Maintenance

---

Tato karta slouží k údržbě zařízení. Můžete zde upgradovat firmware a nastavit kontaktní informace pro odesílání e-mailů. Můžete se také připojit k webovým stránkám společnosti Samsung nebo stáhnout ovladače výběrem nabídky **Link**.

- **Firmware Upgrade:** Umožňuje provést upgrade firmwaru zařízení.
- **Contact Information:** Zobrazuje kontaktní informace.
- **Link:** Zobrazuje odkazy na užitečné stránky, ze kterých můžete stahovat nebo na nich můžete kontrolovat informace.

# Používání služby SyncThru™ Web Service

## Nastavení informací o správci systému

Toto nastavení je nezbytné pro používání možnosti upozorňování e-mailem.



V závislosti na volbách a modelech se některé nabídky nemusí na displeji zobrazovat. V takovém případě se nevztahují k vašemu zařízení.

- 1** Spustíte internetový prohlížeč, např. Internet Explorer, v systému Windows.  
Zadejte adresu IP zařízení (<http://xxx.xxx.xxx.xxx>) do pole adresy a stiskněte klávesu Enter nebo klepněte na tlačítko **Přejít**.
- 2** Zobrazí se integrovaná webová stránka zařízení.
- 3** Na kartě **Security** vyberte možnost **System Security > System Administrator**
- 4** Zadejte jméno správce, telefonní číslo, místo a e-mailovou adresu.
- 5** Klepněte na **Apply**.

# Používání aplikace Samsung Easy Printer Manager



- Tato funkce nemusí být v závislosti na modelu nebo volitelných doplňcích dostupná (viz „Software“ na straně 8).
- K dispozici pouze uživatelům operačních systémů Windows a Macintosh (viz „Software“ na straně 8).
- Minimálním požadavkem pro program Samsung Easy Printer Manager v systému Windows je aplikace Internet Explorer 6.0 nebo vyšší.

Samsung Easy Printer Manager je aplikace, která spojuje všechna nastavení zařízení Samsung na jednom místě. Samsung Easy Printer Manager obsahuje nastavení zařízení i tiskového prostředí, nastavení/akcí a spuštění. Všechny tyto funkce jsou prostředkem k pohodlnému užívání vašeho zařízení Samsung. Samsung Easy Printer Manager nabízí uživateli dvě různá uživatelská rozhraní: základní uživatelské rozhraní a rozšířené uživatelské rozhraní. Přepínání mezi oběma rozhraními je snadné: stačí klepnout na jedno tlačítko.

## Vysvětlení funkcí programu Snadný správce tiskárny Samsung

Spuštění programu:

**Pro systém Windows**

Vyberte **Začátek > Programy** nebo **Všechny programy > Samsung Printers > Samsung Easy Printer Manager > Samsung Easy Printer Manager**.

**Pro systém Macintosh**

Otevřete složku **Applications > složku Samsung > Samsung Easy Printer Manager**.



Rozhraní programu Samsung Easy Printer Manager se skládá z několika základních částí, které jsou popsány v následující tabulce:

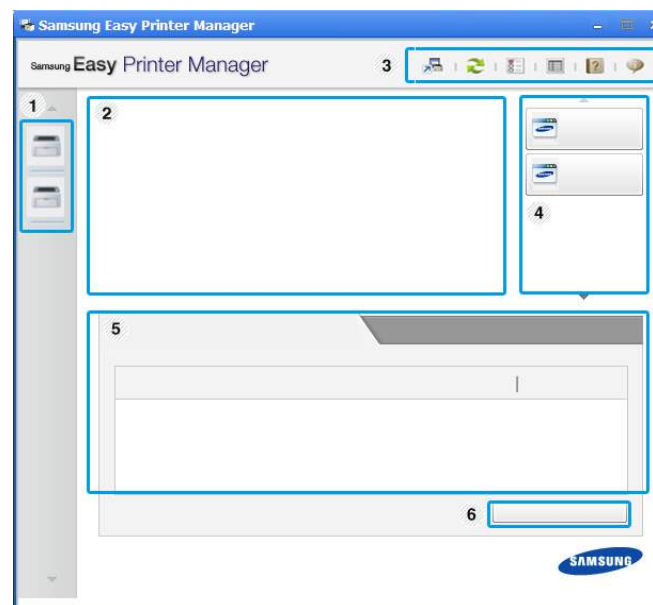

Obrazovka se může lišit v závislosti na operačním systému, který používáte.



# Používání aplikace Samsung Easy Printer Manager

1	Seznam tiskáren	V seznamu tiskáren se zobrazují tiskárny nainstalované v počítači a síťové tiskárny přidané zjišťováním sítě (pouze systém Windows).
2	Informace o tiskárně	<p>Tato oblast obsahuje obecné informace o zařízení. Můžete zde ověřit informace, jako je název modelu zařízení, adresa IP (nebo název portu) a stav zařízení.</p> <p> Můžete zobrazit <b>Uživatelská příručka</b> online.</p> <p><b>Tlačítko Odstraňování potíží:</b> Dojde-li k chybě, tímto tlačítkem se otevře <b>Průvodce řešením potíží</b>. Můžete tak přímo otevřít potřebnou část v uživatelské příručce.</p>
3	Informace o aplikaci	<p>Obsahuje odkazy na změnu rozšířených nastavení, předvolby, nápovědu a informace o aplikaci.</p> <p> Tlačítko  se používá ke změně uživatelského rozhraní na <b>uživatelské rozhraní pro rozšířené nastavení</b> (viz „Přehled uživatelského rozhraní pro rozšířené nastavení.“ na straně 267).</p>

4	Rychlé odkazy	<p>Zobrazí <b>Rychlé odkazy</b> na určité funkce zařízení. Tato část rovněž obsahuje odkazy na aplikace v rozšířeném nastavení.</p> <p> Pokud připojíte zařízení k síti, aktivuje se ikona SyncThru™ Web Service.</p>
5	Oblast obsahu	Zobrazuje informace o vybraném zařízení, hladině zbývajících toneru a papíru. Informace se budou lišit podle vybraného zařízení. Některá zařízení tuto funkci nepodporují.
6	Objednat spotřební materiál	V okně objednávání spotřebního materiálu klepněte na tlačítko <b>Objednat</b> . Náhradní kazetu (kazety) s tonerem si můžete objednat online.



Vyberte nabídku **Nápověda** nebo v okně klepněte na tlačítko  a klepněte na položku, o které chcete získat informace.

# Používání aplikace Samsung Easy Printer Manager

## Přehled uživatelského rozhraní pro rozšířené nastavení.

Rozšířené uživatelské rozhraní je určeno pro osoby, které mají na starosti správu sítě a zařízení.



V závislosti na volbách a modelech se některé nabídky nemusí na displeji zobrazovat. V takovém případě se nevztahují k vašemu zařízení.

## Nastavení zařízení

Můžete změnit různá nastavení tiskárny, například nastavení týkající se zařízení, papíru, rozvržení, emulace, sítě a informací o tisku.

## Nastavení Skenovat do počítače

Tato nabídka obsahuje nastavení pro vytvoření nebo odstranění profilů skenování do PC.

- **Aktivace skenování:** Určuje, zda je v zařízení povoleno skenování.
- Karta **Základní:** Obsahuje nastavení, která se týkají skenování a zařízení obecně.
- Karta **Obrázek:** Obsahuje nastavení týkající se úpravy obrázku.

## Nastavení Faxovat do počítače

Tato nabídka obsahuje nastavení související se základní funkcí faxování ve vybraném zařízení.

- **Vypnout:** Pokud je volba **Vypnout** nastavena na **Zap**, nebudou v tomto zařízení přijímány příchozí faxy.
- **Povolit příjem faxů ze zařízení:** Povoluje faxování v zařízení a umožňuje nastavení dalších možností.

## Nastavení upozornění (pouze systém Windows)

Tato nabídka obsahuje nastavení týkající se upozornění na chyby.

- **Upozornění tiskárny:** Obsahuje nastavení týkající se toho, kdy budou upozornění přijímána.
- **Upozornění e-mailem:** Obsahuje možnosti týkající se přijímání upozornění prostřednictvím e-mailu.
- **Historie upozornění:** Obsahuje historii upozornění souvisejících se zařízeními a tonerem.

## Účtování úlohy

Nabízí možnost dotazu na informace o kvótě pro určeného uživatele účtování úlohy. Tyto informace o kvótě lze vytvořit a aplikovat na zařízení pomocí softwaru pro účtování úloh, jak je software pro správu SyncThru™ nebo CounThru™.

# Používání aplikace Samsung Easy Document Creator

Samsung Easy Document Creator je aplikace, který uživatelům pomáhá skenovat, sestavovat a ukládat dokumenty v různých formátech, včetně formátu .epub. Tyto dokumenty lze sdílet prostřednictvím serverů sociálních sítí nebo faxu. Ať už jste student, který si potřebuje uspořádat výzkum z knihovny, nebo žena v domácnosti, která se chce podělit o naskenované fotografie z loňské oslavy narozenin, aplikace Easy Document Creator vám poskytne všechny potřebné nástroje.



- K dispozici pouze uživatelům operačního systému Windows.
- Minimálním požadavkem pro aplikaci Samsung Easy Document Creator je systém Windows XP nebo vyšší a prohlížeč Internet Explorer 6.0 nebo vyšší.
- Aplikace Samsung Easy Document Creator se nainstaluje automaticky při instalaci softwaru zařízení.

## Vysvětlení aplikace Samsung Easy Document Creator

Spuštění programu:



Vyberte **Začátek > Programy** nebo **Všechny programy > Samsung Printers > Samsung Easy Document Creator > Samsung Easy Document Creator**.

Rozhraní programu Samsung Easy Document Creator se skládá z několika základních částí, které jsou popsány v následující tabulce:





Obrazovka se může lišit v závislosti na operačním systému, který používáte.





1	 <b>(Informace)</b>	Kliknutím na informační tlačítko zobrazíte informace o verzi programu.
	 <b>(Nápověda)</b>	Kliknutím na tlačítko nápovědy získáte informace o kterékoli volbě, kterou chcete použít.

# Používání aplikace Samsung Easy Document Creator

2	<b>Rychle skenovat</b>	Automaticky provede skenování s nastavením, které je uvedeno v konfiguraci. Můžete předem nastavit možnosti jako typ obrázku, velikost dokumentu, rozlišení nebo typ souboru (viz „Rychlé skenování“ na straně 271).
3	<b>Skenovat</b>	<p>Postupně nabízí podrobnější možnosti pro skenování dokumentů (viz „Skenování“ na straně 270).</p> <div data-bbox="383 603 1079 842"><p>Konverze textu bude k dispozici pouze po nainstalování softwaru pro optické rozpoznávání znaků (OCS), který se dodává v samostatném instalačním souboru.</p></div> <ul style="list-style-type: none"><li>• <b>Skenování obrázku:</b> Slouží k naskenování jednoho nebo více obrázku.</li><li>• <b>Skenování dokumentu:</b> Slouží ke skenování dokumentů s textem nebo textem a obrázky.</li><li>• <b>Konverze textu:</b> Slouží ke skenování dokumentů, které je potřeba uložit v editovatelném textovém formátu.</li><li>• <b>Skenování knihy:</b> Slouží ke skenování knih pomocí skeneru s rovným sklem.</li><li>• <b>Oblíbené:</b> Uživatelem vytvořené oblíbené položky pro často používaná nastavení skenování.</li></ul>

4	<b>Odeslat na soc. síť</b>	<p>Nabízí snadný a rychlý způsob odeslání souborů na řadu serverů sociálních sítí. Můžete přímo naskenovat obrázek nebo vybrat stávající obrázek a odeslat ho na server služeb Facebook, Flickr, Picasa, Google Docs nebo Twitter (viz „Skenování na servery sociálních sítí“ na straně 271).</p> <div data-bbox="1496 496 2195 863"><p>Odesílání do sociálních sítí bude k dispozici pouze po nainstalování aplikace Microsoft®.NET Framework 3.5 Service Pack 1 (<a href="http://www.microsoft.com/download/en/details.aspx?id=22">http://www.microsoft.com/download/en/details.aspx?id=22</a>) a je vyžadován systém Windows XP nebo vyšší a prohlížeč Internet Explorer 7.0 nebo vyšší.</p></div>
5	<b>Konverze E-knihy</b>	<p>Nabízí možnost naskenovat několik dokumentů jako jednu elektronickou knihu nebo převést stávající soubory do formátu elektronické knihy (soubor .epub) (viz „Konverze do formátu e-knihy“ na straně 272).</p>

# Používání aplikace Samsung Easy Document Creator

6	<b>Odeslat fax</b>	Nabízí možnost odeslat dokument faxem přímo z aplikace Easy Document Creator, pokud je nainstalován ovladač programu Samsung Network PC Fax (viz „Odesílání faxu v počítači“ na straně 248).   Pokud není nainstalován ovladač aplikace Samsung Network PC Fax, bude tato možnost šedá.
7	<b>Konfigurace</b>	Nabízí možnosti pro volby <b>Obecné</b> a Rychle skenovat.
8	<b>Název zařízení</b>	Zobrazí zařízení pro skenování/faxování, které je připraveno k použití.
9	<b>Hledat</b>	Pokud nevidíte žádné zařízení, které je připraveno k použití, klepněte na toho tlačítko a vyhledejte ho.   Klepnutím na tlačítko <b>Hledat nyní</b> automaticky vyhledáte všechna zařízení, ke kterým máte přístup.



Klepněte na tlačítko Nápověda (?) v pravém horním rohu okna a klepněte na libovolnou možnost, o které chcete získat informace.

## Používání funkcí

### Skenování

- 1 Umístěte jeden dokument lícem dolů na skleněnou desku dokumentu nebo vložte dokumenty lícem nahoru do podavače dokumentů (viz „Zakládání originálů“ na straně 50).
- 2 Na domovské obrazovce klepněte na **Skenování**.
- 3 Vyberte typ skenování nebo oblíbenou položku a klepněte na **Spustit**.
- 4 Proveďte úpravy obrázku (**Nastavení skenování** a **Další možnosti**).
- 5 Klepněte na tlačítko **Skenování** pro naskenování konečného obrázku, nebo **Předskenovat** pro získání dalšího náhledu.
- 6 Vyberte **Uložit do umístění**, **Odeslat e-mailem** nebo **Odeslat na soc. síť**.
- 7 Klepněte na **Uložit** (uložení naskenovaného obrázku), **Odeslat** (odeslání e-mailem) nebo **Sdílet** (odeslání na server).



Pokud je na skle pro dokumentu místo, lze současně skenovat více položek. Pomocí nástroje  můžete vytvořit více oblastí výběru.

# Používání aplikace Samsung Easy Document Creator

## Rychlé skenování

### Konfigurace rychlého skenování

Nastavení volby Rychle skenovat:

- 1 Na domovské obrazovce klepněte na **Konfigurace**.
- 2 Klepněte na **Výchozí**, pokud chcete použít výchozí nastavení, nebo vyberte vlastní volby.
- 3 Uložte provedené změny klepnutím na **Použít**.

### Používání rychlého skenování

- 1 Umístěte jeden dokument lícem dolů na skleněnou desku dokumentu nebo vložte dokumenty lícem nahoru do podavače dokumentů (viz „Zakládání originálů“ na straně 50).
- 2 Na domovské obrazovce klepněte na **Rychle skenovat**.
- 3 Vyberte umístění pro ukládání naskenovaných obrázků.
- 4 Uložte obrázek klepnutím na **Uložit**.



Chcete-li naskenovat další obrázek se stejným nastavením, klepněte na **Sken. další**.

## Skenování na servery sociálních sítí

### Přímé skenování

- 1 Umístěte jeden dokument lícem dolů na skleněnou desku dokumentu nebo vložte dokumenty lícem nahoru do podavače dokumentů (viz „Zakládání originálů“ na straně 50).
- 2 Na domovské obrazovce klepněte na **Odeslat na soc. síť**.
- 3 Klepněte na **Skenovat do soc. sítí > Spustit**.
- 4 Klepněte na tlačítko **Skenování**.

### Odeslání stávajícího souboru

- 1 Na domovské obrazovce klepněte na **Odeslat na soc. síť**.
- 2 Klepněte na **Existující soubor na soc. síť > Spustit**.
- 3 Vyberte server, klepněte na **Přidat obr.** a najděte soubor, který se má odeslat.
- 4 Vyberte server sociální sítě, na který se má obrázek odeslat, a klepněte na **Další**.
- 5 Postupujte podle pokynů na každém serveru sociální sítě.

# Používání aplikace Samsung Easy Document Creator



Pokud se vyskytnou potíže při přístupu nebo odesílání na každý server sociální sítě z důvodů potíží se síťovým prostředím, je nutno zkontrolovat bezpečnostní omezení, která ve vaší síti zavedl správce sítě. Aby bylo zaručeno správné fungování odesílání souborů do sociálních sítí v aplikaci Samsung Easy Document Creator, je potřeba neomezené síťové prostředí pro komunikaci přes HTTPS.

## Konverze do formátu e-knihy

### Přímé skenování

- 1 Umístěte jeden dokument lícem dolů na skleněnou desku dokumentu nebo vložte dokumenty lícem nahoru do podavače dokumentů (viz „Zakládání originálů“ na straně 50).
- 2 Na domovské obrazovce klepněte na **Konverze E-knihy**.
- 3 Klepněte na **Skenovat do E-knihy > Spustit**.
- 4 Zadejte název a jméno autora, které budou uvedeny jako informace v metaznačce pro soubor **.epub**, název souboru a vyberte umístění pro uložení.
- 5 Klepněte na **uložit**.

### Konverze stávajících souborů

- 1 Na domovské obrazovce klepněte na **Konverze E-knihy**.
- 2 Klepněte na **Existující soubor do E-knihy > Spustit**.
- 3 Klepněte na **Přidat obr.** a najděte soubor, který se má převést.
- 4 Zadejte název a jméno autora, které budou uvedeny jako informace v metaznačce pro soubor **.epub**, název souboru a vyberte umístění pro uložení.
- 5 Klepněte na **uložit**.

### Odeslání faxu

- 1 Na domovské obrazovce klepněte na **Odeslat fax**.
- 2 Klepněte na **Přidat soubor** a najděte soubor, který se má odeslat faxem.
- 3 Klepněte na **Odeslat fax**.
- 4 Zadejte informace pro fax (číslo příjemce, informace pro úvodní stranu atd.).
- 5 Klepněte na tlačítko **Odeslat**.

# Používání aplikace Samsung Easy Document Creator

## Moduly plug-in

Aplikace Easy Document Creator může rovněž vytvářet nové moduly plug-in pro aplikace Microsoft PowerPoint, Word and Excel. Tyto nové moduly plug-in budou v nové nabídce Easy Document Creator v řádcích nabídek těchto aplikací: **Skenovat do Office**, **Odeslat fax** a **E-kniha**.

# Používání aplikace Stav tiskárny Samsung

Stav tiskárny Samsung je program, který sleduje stav zařízení a informuje vás o něm.



- Okno Stav tiskárny Samsung a jeho obsah zobrazený v této uživatelské příručce se mohou lišit podle používaného zařízení nebo operačního systému.
- Zkontrolujte, se kterými operačními systémy je zařízení kompatibilní (viz „Technické specifikace“ na straně 119).
- K dispozici pouze uživatelům operačního systému Windows (viz „Software“ na straně 8).

## Přehled programu Stav tiskárny Samsung

Pokud se při tisku vyskytne chyba, můžete chybu zkontrolovat v programu Stav tiskárny Samsung. Při instalaci softwaru k zařízení se program Stav tiskárny Samsung nainstaluje automaticky.

Program Stav tiskárny Samsung můžete také spustit ručně. V okně **Předvolby tisku** klepněte na kartu **Základní** > tlačítko **Stav tiskárny**.

V hlavním panelu systému Windows se zobrazují následující ikony:

Ikona	Význam	Popis
	Normální	Zařízení je v pohotovostním režimu a nevyskytly se u něj žádné chyby ani varování.
	Varování	Zařízení je ve stavu, kdy může v budoucnu dojít k chybě. Například může být ve stavu, kdy dochází toner, což může vést ke stavu, kdy je toner prázdný.
	Chyba	V zařízení došlo alespoň jedné chybě.

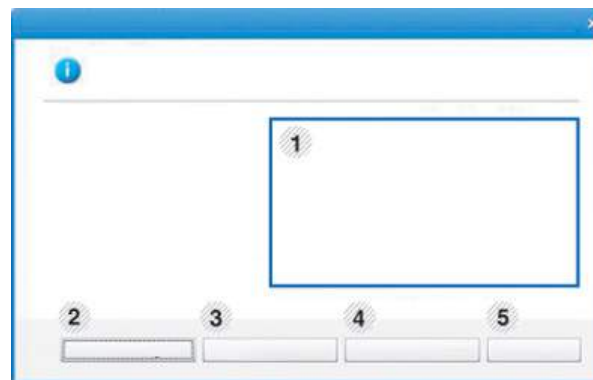

1	<b>Hladina toneru</b>	Uživatel může zobrazit hladinu toneru, který zbývá v každé kazetě s tonerem. Zařízení a počet kazet s tonerem, které jsou zobrazeny v okně nahoře, se mohou lišit podle používaného zařízení. Některá zařízení tuto funkci nepodporují.
2	<b>Možnost</b>	Umožňuje provádět nastavení související s výstrahami tiskových úloh.

# Používání aplikace Stav tiskárny Samsung

3	<b>Objednat spotřební materiál</b>	Náhradní kazetu (kazety) s tonerem si můžete objednat online.
4	<b>Uživatelská příručka</b>	Můžete zobrazit Uživatelská příručka online.   Dojde-li k chybě, tímto tlačítkem se otevře <b>Průvodce řešením problémů</b> . Můžete tak přímo otevřít část věnovanou řešení potíží v uživatelské příručce.
5	<b>Zavřít</b>	Zavřete okno.

# Používání nástroje Unified Driver Configurator systému Linux

Nástroj Unified Driver Configurator je určen především pro konfiguraci tiskáren nebo víceúčelových zařízení. Chcete-li používat nástroj Unified Driver Configurator, je nutno nainstalovat ovladač Unified Linux Driver (viz „Instalace pro systém Linux“ na straně 151).

Po nainstalování ovladače do systému Linux se na ploše automaticky vytvoří ikona nástroje Unified Driver Configurator.

## Spuštění nástroje Unified Driver Configurator

- 1 Na ploše poklepejte na ikonu nástroje **Unified Driver Configurator**. Můžete také klepnout na ikonu nabídky **Startup** a vybrat možnost **Samsung Unified Driver > Unified Driver Configurator**.

- 2 Klepnutím na příslušné tlačítko vlevo se přepnete do příslušného konfiguračního okna.

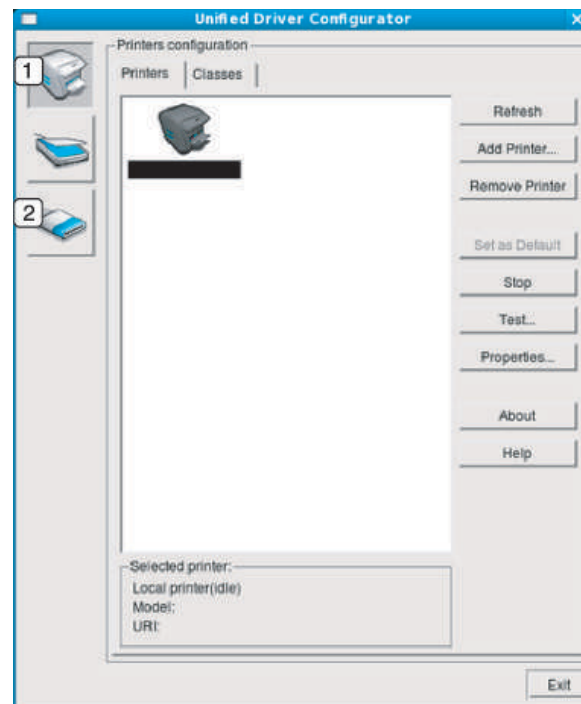

- 1 **Printer Configuration**
- 2 **Port Configuration**



Chcete-li použít nápovědu na obrazovce, klepněte v okně na tlačítko **Help** nebo **?**.

- 3 Po úpravě konfigurace klepnutím na tlačítko **Exit** ukončíte nástroj **Unified Driver Configurator**.

# Používání nástroje Unified Driver Configurator systému Linux

## Konfigurace tiskáren

Okno **Printers configuration** má dvě karty: **Printers** a **Classes**.

### Karta Printers

Klepnutím na tlačítko s ikonou zařízení v levé části okna **Unified Driver Configurator** zobrazíte aktuální konfiguraci tiskárny systému.

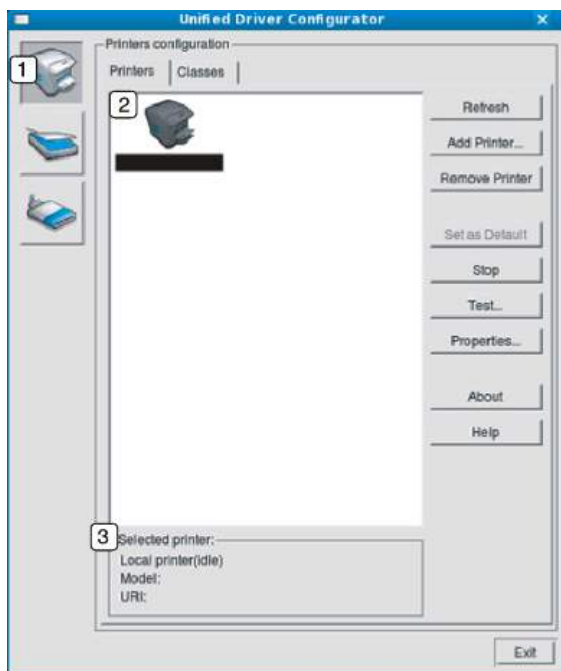

1 Přepíná do okna **Printers configuration**.

- |   |  |
|---|--|
| 2 | Zobrazuje všechna nainstalovaná zařízení.                  |
| 3 | Zobrazuje stav, název modelu a identifikátor URI zařízení. |

Ovládací tlačítka tiskárny:

- **Refresh:** Obnoví seznam dostupných zařízení.
- **Add Printer:** Umožňuje přidání nového zařízení.
- **Remove Printer:** Odebere vybrané zařízení.
- **Set as Default:** Nastaví aktuálně zvolené zařízení jako výchozí.
- **Stop/Start:** Zastaví/spustí zařízení.
- **Test:** Umožňuje vytištění zkušební stránky a ověření, zda zařízení pracuje správně.
- **Properties:** Umožňuje zobrazení a změnu vlastností tiskárny.

# Používání nástroje Unified Driver Configurator systému Linux

## Karta Classes

Karta Classes zobrazuje seznam dostupných tříd zařízení.



1 Zobrazuje všechny třídy zařízení.

2 Zobrazuje stav třídy a počet zařízení ve třídě.

- **Refresh:** Obnoví seznam tříd.
- **Add Class:** Umožňuje přidání nové třídy zařízení.
- **Remove Class:** Odebere vybranou třídu zařízení.

## Ports configuration

V tomto okně si můžete prohlédnout seznam dostupných portů, zkontrolovat stav každého portu a uvolnit port, který zůstal v zaneprázdněném stavu, když jeho vlastník z nějakého důvodu ukončil úlohu.

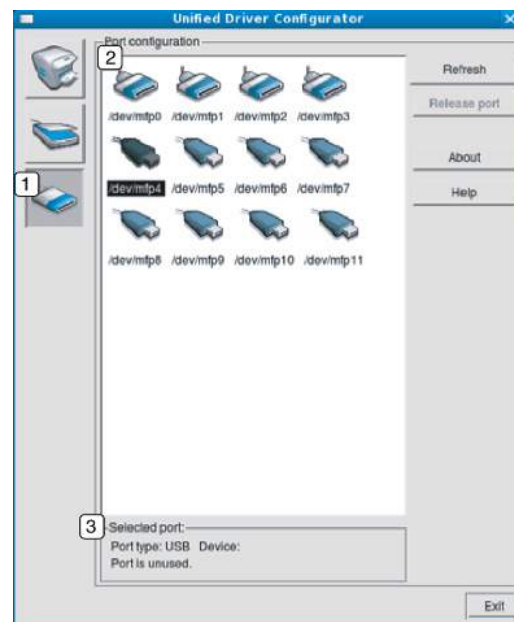

1 Přepíná do okna **Ports configuration**.

2 Zobrazuje všechny dostupné porty.

3 Zobrazuje typ portu, zařízení připojené k portu a jeho stav.

- **Refresh:** Obnoví seznam dostupných portů.
- **Release port:** Uvolní vybraný port.



## 6. Řešení potíží

Tato kapitola obsahuje užitečné informace a postupy pro případ, že by došlo k chybě.

- **Potíže s podáváním papíru** 280
- **Potíže s napájením a připojením kabelů** 281
- **Potíže s tiskem** 282
- **Potíže s kvalitou tisku** 286
- **Potíže při kopírování** 294
- **Potíže při skenování** 295
- **Potíže s faxováním** 296
- **Potíže s operačním systémem** 298



Pokud se při instalaci a nastavení softwaru bezdrátové sítě vyskytnou chyby, postupujte podle pokynů v části o řešení potíží v kapitole o nastavení bezdrátové sítě (viz „Řešení potíží“ na straně 187).

# Potíže s podáváním papíru

Problém	Navrhovaná řešení
Při tisku došlo k uvíznutí papíru.	Odstraňte uvíznutý papír.
Papíry se slepují.	<ul style="list-style-type: none"><li>• Zkontrolujte maximální kapacitu papíru v zásobníku.</li><li>• Zkontrolujte, zda používáte správný typ papíru.</li><li>• Vyjměte papír ze zásobníku a papír ohněte nebo prolistujte.</li><li>• Některé druhy papíru se mohou slepovat vlivem vlhkosti.</li></ul>
Ze zásobníku nelze podat více listů papíru najednou.	V zásobníku mohou být založeny různé druhy papíru. Vložte do zásobníku papír pouze jednoho typu, formátu a gramáže.
Do zařízení nelze podávat papír.	<ul style="list-style-type: none"><li>• Odstraňte všechny překážky uvnitř zařízení.</li><li>• Papír nebyl správně vložen. Odstraňte papír ze zásobníku a vložte ho správně.</li><li>• V zásobníku je příliš mnoho papíru. Vyjměte ze zásobníku přebývající množství papíru.</li><li>• Papír je příliš silný. Používejte pouze papír odpovídající specifikacím, které dané zařízení vyžaduje.</li></ul>
Papír se stále zasekává.	<ul style="list-style-type: none"><li>• V zásobníku je příliš mnoho papíru. Vyjměte ze zásobníku přebývající množství papíru. Při tisku na speciální materiály používejte ruční podávání v zásobníku.</li><li>• Je používán nesprávný typ papíru. Používejte pouze papír odpovídající specifikacím, které dané zařízení vyžaduje.</li><li>• Uvnitř tiskárny mohou být zbytky papíru. Otevřete přední kryt a odstraňte zbytky papíru.</li></ul>

# Potíže s napájením a připojením kabelů

Problém	Navrhovaná řešení
<b>Zařízení není napájeno nebo spojovací kabel mezi počítačem a zařízením není správně zapojen.</b>	<ul style="list-style-type: none"><li data-bbox="651 300 2201 387">• Zařízení nejprve připojte k přívodu elektřiny. Pokud je na ovládacím panelu zařízení tlačítko  (<b>Power/Wakeup</b>), stiskněte ho.</li><li data-bbox="651 403 2201 443">• Odpojte kabel zařízení a znovu jej zapojte.</li></ul>

# Potíže s tiskem

Problém	Možná příčina	Navrhovaná řešení
Zařízení netiskne.	Zařízení není napájeno.	Zařízení nejprve připojte k přívodu elektřiny. Pokud je na ovládacím panelu zařízení tlačítko  ( <b>Power/Wakeup</b> ), stiskněte ho.
	Zařízení není nastaveno jako výchozí zařízení.	Nastavte zařízení v systému Windows jako výchozí.
	Zkontrolujte, zda u zařízení nedošlo k následujícím stavům:	
	<ul style="list-style-type: none"><li>• Kryt není zavřený. Zavřete kryt.</li><li>• Došlo k uvíznutí papíru. Odstraňte uvíznutý papír (viz „Odstranění uvíznutého papíru“ na straně 103).</li><li>• V tiskárně není vložen papír. Vložte papír (viz „Vložení papíru do zásobníku“ na straně 43).</li><li>• V zařízení není nainstalována kazeta s tonerem. Nainstalujte kazetu s tonerem (viz „Výměna kazety s tonerem“ na straně 82).</li><li>• Ujistěte se, že jste z kazety s tonerem sundali ochranný kryt a pásky (viz „Výměna kazety s tonerem“ na straně 82).</li></ul> Když se vyskytne systémová chyba, volejte servisního zástupce.	
	Spojovací kabel mezi počítačem a zařízením není správně zapojen.	Odpojte kabel zařízení a znovu jej zapojte (viz „Pohled zezadu“ na straně 23).
Spojovací kabel mezi počítačem a zařízením je poškozený.	Pokud je to možné, připojte kabel k jinému počítači, který funguje správně, a vytiskněte úlohu. Zkuste rovněž použít jiný kabel k zařízení.	
Port není správně nastaven.	Zkontrolujte nastavení tiskárny v systému Windows a ujistěte se, že tisková úloha byla odeslána na správný port. Má-li počítač více než jeden port, musí být zařízení připojeno ke správnému portu.	

# Potíže s tiskem

Problém	Možná příčina	Navrhovaná řešení
Zařízení netiskne.	Zařízení není správně nakonfigurováno.	Zkontrolujte <b>Předvolby tisku</b> a přesvědčte se, zda jsou všechny možnosti tisku nastaveny správně.
	Ovladač tiskárny je možná nesprávně nainstalován.	Odinstalujte a znovu nainstalujte ovladač zařízení.
	Zařízení nefunguje správně.	Zkontrolujte, zda na displeji ovládacího panelu není zobrazena zpráva upozorňující na chybu. Kontaktujte zástupce servisu.
	Dokument je tak velký, že na pevném disku počítače není dostatek místa pro přístup k tiskové úloze.	Uvolněte místo na pevném disku a vytiskněte dokument znovu.
	Výstupní zásobník je plný.	Po vyjmutí papíru z výstupního zásobníku bude zařízení pokračovat v tisku.
Zařízení odebírá tiskový materiál z nesprávného zdroje papíru.	Na kartě <b>Předvolby tisku</b> byla vybrána nesprávná možnost papíru. U mnoha softwarových aplikací je možné nastavit zdroj papíru na kartě <b>Papír</b> v okně <b>Předvolby tisku</b> (viz „Otevření předvoleb tisku“ na straně 55). Vyberte správný zdroj papíru. Viz obrazovka s nápovědou pro ovladač tiskárny (viz „Použití nápovědy“ na straně 56).	
Tisková úloha je zpracovávána nezvykle pomalu.	Úloha může být velmi složitá. Omezte složitost stránky nebo upravte nastavení kvality tisku.	
Polovina strany je prázdná.	Nastavení orientace papíru může být nesprávné.	Změňte nastavení orientace papíru v aplikaci (viz „Otevření předvoleb tisku“ na straně 55). Viz obrazovka s nápovědou pro ovladač tiskárny (viz „Použití nápovědy“ na straně 56).
	Formát papíru a nastavení formátu papíru se liší.	Ujistěte se, že formát papíru v nastavení ovladače tiskárny odpovídá papíru v zásobníku. Nebo zkontrolujte, zda formát papíru v nastavení ovladače tiskárny odpovídá papíru zvolenému v nastavení softwarové aplikace, kterou používáte (viz „Otevření předvoleb tisku“ na straně 55).

# Potíže s tiskem

Problém	Možná příčina	Navrhovaná řešení
<b>Zařízení tiskne, ale text není správně vytištěn nebo je neúplný.</b>	Kabel zařízení je uvolněný nebo vadný.	Odpojte kabel od zařízení a znovu jej připojte. Vytiskněte úlohu, kterou jste již dříve úspěšně vytiskli. Pokud je to možné, připojte kabel a zařízení k jinému počítači, o kterém jste si jisti, že pracuje, a pokuste se vytisknout úlohu. Nakonec vyzkoušejte nový kabel zařízení.
	Byl zvolen nesprávný ovladač tiskárny.	Přejděte do nabídky příslušné aplikace pro výběr tiskárny a přesvědčte se, zda je vybráno odpovídající zařízení.
	Softwarová aplikace funguje nesprávně.	Pokuste se úlohu vytisknout z jiné aplikace.
	Operační systém nepracuje správně.	Ukončete systém Windows a restartujte počítač. Vypněte zařízení a znovu jej zapněte.
<b>Stránky se tisknou, ale jsou prázdné.</b>	Kazeta s tonerem je poškozená nebo v ní dochází toner.	V případě potřeby protřepejte kazetu s tonerem. V případě potřeby vyměňte kazetu s tonerem. <ul style="list-style-type: none"><li>• Viz „Rozprostření toneru“ na straně 80.</li><li>• Viz „Výměna kazety s tonerem“ na straně 82.</li></ul>
	Soubor obsahuje prázdné stránky.	Zkontrolujte soubor a přesvědčte se, že neobsahuje prázdné stránky.
	Některé části, například ovladač nebo deska, mohou být vadné.	Kontaktujte zástupce servisu.
<b>Zařízení netiskne soubory ve formátu PDF správně. Některé části obrázků, textu nebo ilustrací chybí.</b>	Nekompatibilita mezi souborem PDF a produktovou řadou Acrobat.	Je možné, že soubor PDF půjde vytisknout jako obrázek. Zapněte možnost <b>Tisknout jako obraz</b> v možnostech tisku programu Acrobat.  Tisk souboru PDF ve formě obrázku potrvá déle.

# Potíže s tiskem

Problém	Možná příčina	Navrhovaná řešení
Kvalita tisku fotografií není dobrá. Obrázky nejsou jasné.	Rozlišení fotografie je velmi nízké.	Zmenšete velikost fotografie. Jestliže zvětšíte velikost fotografie v softwarové aplikaci, rozlišení se sníží.
Před tiskem vychází z místa poblíž výstupního zásobníku zařízení pára.	Únik páry během tisku může být způsoben použitím vlhkého papíru.	Nejedná se o závadu. Můžete pokračovat v tisku.
Zařízení netiskne na papír zvláštního formátu, jako je faktura.	Nastavený formát papíru neodpovídá formátu, který chcete použít.	Nastavte správný formát papíru v části <b>Vlastní</b> na kartě <b>Papír</b> v okně <b>Předvolby tisku</b> (viz „Otevření předvoleb tisku“ na straně 55).
Vytištěná faktura je pokroucená.	Nastavení typu papíru se neshoduje.	Vyberte jinou možnost tiskárny a opakujte akci. V okně <b>Předvolby tisku</b> klepněte na kartu <b>Papír</b> a nastavte typ papíru na <b>Silný</b> (viz „Otevření předvoleb tisku“ na straně 55).

# Potíže s kvalitou tisku

Nečistoty uvnitř zařízení nebo nesprávně vložený papír mohou snižovat kvalitu tisku. Následující tabulka uvádí informace týkající se řešení těchto potíží.

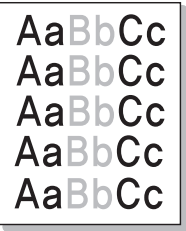
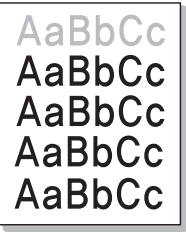
Problém	Navrhovaná řešení
<p data-bbox="51 357 421 389"><b>Světlý nebo vybledlý tisk</b></p> <div data-bbox="47 432 232 663"></div>	<ul data-bbox="506 357 2192 847" style="list-style-type: none"><li>• Pokud se na stránce objeví vertikální bílý pruh nebo vybledlá plocha, dochází toner. Nainstalujte novou kazetu s tonerem (viz „Výměna kazety s tonerem“ na straně 82).</li><li>• Pokud se na stránce objeví vertikální bílý pruh nebo vybledlá plocha, i když je v zařízení dostatek toneru, 3x až 4x otevřete a zavřete přední kryt (viz „Přehled zařízení“ na straně 20).</li><li>• Papír pravděpodobně nesplňuje požadované specifikace. Může být například příliš vlhký nebo drsný.</li><li>• Je-li celá stránka světlá, je nastaveno příliš nízké rozlišení tisku nebo je zapnut režim úspory toneru. Upravte rozlišení tisku a vypněte režim úspory toneru. Viz obrazovka s nápovědou pro ovladač tiskárny.</li><li>• Kombinace vyblednutí a rozmazání může znamenat, že je nutné vyčistit kazetu s tonerem. Vyčistěte vnitřní části zařízení (viz „Čištění zařízení“ na straně 90).</li><li>• Povrch laserové snímací jednotky může být znečištěn. Vyčistěte vnitřní části zařízení (viz „Čištění zařízení“ na straně 90). Pokud pomocí uvedených kroků potíže neodstraní, obraťte se na odborný servis.</li></ul>
<p data-bbox="51 879 456 995"><b>Horní polovina papíru se vytiskne světleji než zbytek papíru</b></p> <div data-bbox="47 1038 232 1270"></div>	<p data-bbox="506 879 1391 911"><b>Toner pravděpodobně nepřilnul správně na tento typ papíru.</b></p> <ul data-bbox="506 932 2192 1007" style="list-style-type: none"><li>• Vyberte jinou možnost tiskárny a opakujte akci. V okně <b>Předvolby tisku</b> klepněte na kartu <b>Papír</b> a nastavte typ papíru na <b>Recyklovaný</b> (viz „Otevření předvoleb tisku“ na straně 55).</li></ul>

# Potíže s kvalitou tisku

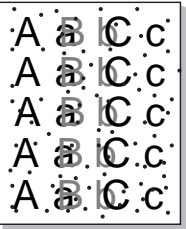
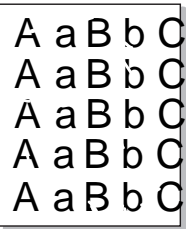
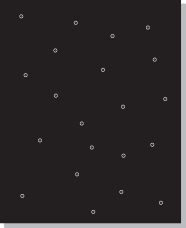
Problém	Navrhovaná řešení
<p><b>Skvrny od toneru</b></p> 	<ul style="list-style-type: none"><li>• Papír pravděpodobně nesplňuje požadované specifikace. Může být například příliš vlhký nebo drsný.</li><li>• Došlo ke znečištění přenosového válce. Vyčistěte vnitřní části zařízení (viz „Čištění zařízení“ na straně 90).</li><li>• Pravděpodobně je nutné vyčistit dráhu papíru. Kontaktujte zástupce servisu (viz „Čištění zařízení“ na straně 90).</li></ul>
<p><b>Vynechávky</b></p> 	<p>Pokud se na různých místech na stránce objevují vybledlé, většinou kruhové plochy:</p> <ul style="list-style-type: none"><li>• List papíru může být poškozený. Pokuste se úlohu znovu vytisknout.</li><li>• Vlhkost papíru není rovnoměrná nebo jsou na povrchu papíru vlhké skvrny. Vyzkoušejte jinou značku papíru.</li><li>• Celý balík papíru je vadný. Vinou výrobního procesu některé oblasti neabsorbují toner. Vyzkoušejte jiný typ nebo jinou značku papíru.</li><li>• Vyberte jinou možnost tiskárny a opakujte akci. V okně <b>Předvolby tisku</b> klepněte na kartu <b>Papír</b> a nastavte typ papíru na <b>Silný</b> (viz „Otevření předvoleb tisku“ na straně 55).</li></ul> <p>Pokud pomocí uvedených kroků potíže neodstraníte, obraťte se na odborný servis.</p>
<p><b>Bílé skvrny</b></p> 	<p>Pokud se na stránce objeví bílé skvrny:</p> <ul style="list-style-type: none"><li>• Papír je příliš hrubý a odpadává od něj do vnitřních součástí zařízení hodně nečistot, které mohou znečistit přenosový válec. Vyčistěte vnitřní části zařízení (viz „Čištění zařízení“ na straně 90).</li><li>• Pravděpodobně je nutné vyčistit dráhu papíru. Vyčistěte vnitřní části zařízení (viz „Čištění zařízení“ na straně 90).</li></ul> <p>Pokud pomocí uvedených kroků potíže neodstraníte, obraťte se na odborný servis.</p>

# Potíže s kvalitou tisku

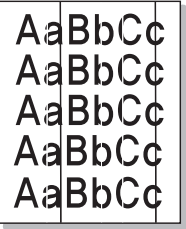
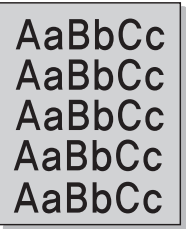
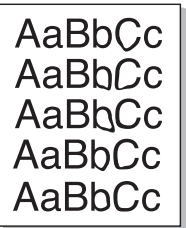
Problém	Navrhovaná řešení
<p data-bbox="53 268 237 304"><b>Svislé pruhy</b></p> 	<p data-bbox="508 268 1167 304">Pokud se na stránce objevují svislé černé pruhy:</p> <ul data-bbox="508 325 2181 400" style="list-style-type: none"><li>• Povrch (válcová část) zobrazovací jednotky uvnitř tiskárny je pravděpodobně poškrábaný. Vyjměte zobrazovací jednotku a nainstalujte novou (viz „Výměna zobrazovací jednotky“ na straně 86).</li></ul> <p data-bbox="508 416 1283 453">Bílé svislé čáry na stránce mohou mít následující příčinu:</p> <ul data-bbox="508 469 2181 544" style="list-style-type: none"><li>• Povrch laserové snímací jednotky může být znečištěn. Vyčistěte vnitřní části zařízení (viz „Čištění zařízení“ na straně 90). Pokud pomocí uvedených kroků potíže neodstraníte, obraťte se na odborný servis.</li></ul>
<p data-bbox="53 608 456 644"><b>Černé nebo barevné pozadí</b></p> 	<p data-bbox="508 608 1373 644">Jestliže je šedý závoj na pozadí příliš zřetelný, postupujte takto:</p> <ul data-bbox="508 665 2181 900" style="list-style-type: none"><li>• Použijte papír s menší gramáží.</li><li>• Zkontrolujte provozní podmínky: ve velmi suchém nebo velmi vlhkém (relativní vlhkost vyšší než 80 %) prostředí může být šedé pozadí výraznější.</li><li>• Demontujte starou zobrazovací jednotku a nainstalujte novou (viz „Výměna zobrazovací jednotky“ na straně 86).</li><li>• Důkladně protřepejte kazetu s tonerem (viz „Rozprostření toneru“ na straně 80).</li></ul>
<p data-bbox="53 948 309 984"><b>Rozmazaný toner</b></p> 	<ul data-bbox="508 948 1928 1091" style="list-style-type: none"><li>• Vyčistěte vnitřní části zařízení (viz „Čištění zařízení“ na straně 90).</li><li>• Zkontrolujte typ a kvalitu papíru.</li><li>• Vyjměte zobrazovací jednotku a nainstalujte novou (viz „Výměna zobrazovací jednotky“ na straně 86).</li></ul>

# Potíže s kvalitou tisku

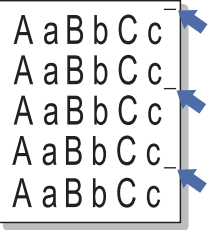
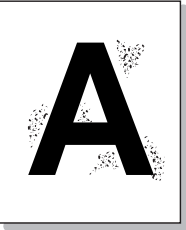
Problém	Navrhovaná řešení
<p data-bbox="49 268 383 344"><b>Opakované vady tisku ve svislém směru</b></p> 	<p data-bbox="506 268 1435 304">Pokud se stopy objevují na tištěné straně v pravidelných intervalech:</p> <ul data-bbox="506 325 2186 539" style="list-style-type: none"><li data-bbox="506 325 2186 400">• Zobrazovací jednotka může být poškozená. Pokud po vytištění stále dochází ke stejnému problému, vyměňte zobrazovací jednotku za novou (viz „Výměna zobrazovací jednotky“ na straně 86).</li><li data-bbox="506 416 2186 491">• Části zařízení jsou pravděpodobně znečištěny tonerem. V případě, že se vady objevují na zadní stránce, problém se pravděpodobně odstraní sám po vytištění několika stránek.</li><li data-bbox="506 507 1473 539">• Fixační jednotka může být poškozená. Kontaktujte zástupce servisu.</li></ul>
<p data-bbox="49 651 344 687"><b>Nečistoty na pozadí</b></p> 	<p data-bbox="506 651 1711 687">Nečistoty na pozadí jsou způsobeny částicemi toneru rozprášenými na vytištěné stránce.</p> <ul data-bbox="506 708 2186 1134" style="list-style-type: none"><li data-bbox="506 708 2186 783">• Papír může být příliš vlhký. Zkuste tisknout na jiný papír z jiného balíku. Neotevírejte balíky papíru, pokud to není nutné, aby papír zbytečně neabsorboval příliš vlhkosti.</li><li data-bbox="506 799 2186 916">• Pokud se nečistoty na pozadí objeví na obálce, změňte rozvržení pro tisk, čímž zabráníte tisku přes oblasti s překrývajícími se spoji na obrácené straně. Tisk přes tyto lemy může působit problémy. Nebo vyberte <b>Silný</b> v okně <b>Předvolby tisku</b> (viz „Otevření předvoleb tisku“ na straně 55).</li><li data-bbox="506 932 2186 1082">• Pokud roztroušený toner pokrývá celou plochu vytištěné stránky, nastavte rozlišení pomocí softwarové aplikace nebo v okně <b>Předvolby tisku</b> (viz „Otevření předvoleb tisku“ na straně 55). Zkontrolujte, zda je zvolen správný typ papíru. Například: Pokud je zvolen Silnější papír, ale ve skutečnosti se používá Obyčejný papír, může dojít k aplikaci příliš velkého množství inkoustu, což způsobí problém s kvalitou výtisku.</li><li data-bbox="506 1098 1957 1134">• Pokud používáte novou kazetu s tonerem, nejprve ji protřepejte (viz „Rozprostření toneru“ na straně 80).</li></ul>

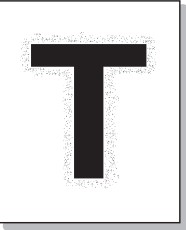
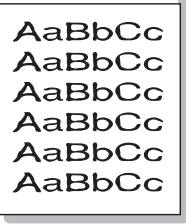
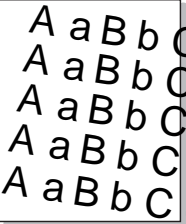

# Potíže s kvalitou tisku

Problém	Navrhovaná řešení
<p data-bbox="51 268 483 347"><b>Kolem tučného písma a obrázků jsou částky toneru</b></p> 	<p data-bbox="506 268 1323 304">Toner pravděpodobně nepřilnul správně na tento typ papíru.</p> <ul data-bbox="506 325 2186 488" style="list-style-type: none"><li data-bbox="506 325 2186 400">• Vyberte jinou možnost tiskárny a opakujte akci. V okně <b>Předvolby tisku</b> klepněte na kartu <b>Papír</b> a nastavte typ papíru na <b>Recyklovaný</b> (viz „Otevření předvoleb tisku“ na straně 55).</li><li data-bbox="506 416 2186 488">• Zkontrolujte, zda je zvolen správný typ papíru. Například: Pokud je zvolen Silnější papír, ale ve skutečnosti se používá Obyčejný papír, může dojít k aplikaci příliš velkého množství inkoustu, což způsobí problém s kvalitou výtisku.</li></ul>
<p data-bbox="51 655 353 692"><b>Deformované znaky.</b></p> 	<ul data-bbox="506 655 2163 692" style="list-style-type: none"><li data-bbox="506 655 2163 692">• Jestliže tvar znaků není správný a písmena jsou prohnutá, je papír pravděpodobně příliš kluzký. Vyzkoušejte jiný papír.</li></ul>
<p data-bbox="51 991 416 1027"><b>Stránka se tiskne šikmo.</b></p> 	<ul data-bbox="506 991 1693 1126" style="list-style-type: none"><li data-bbox="506 991 1234 1027">• Ujistěte se, že papír je řádně umístěn v zásobníku.</li><li data-bbox="506 1043 981 1080">• Zkontrolujte typ a kvalitu papíru.</li><li data-bbox="506 1096 1693 1133">• Ujistěte se, zda vodící lišty nejsou oproti sadě papíru příliš utažené nebo příliš volné.</li></ul>

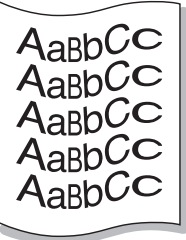
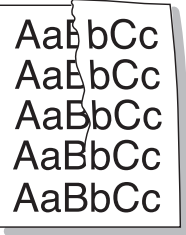
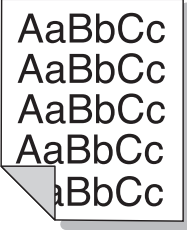
# Potíže s kvalitou tisku

Problém	Navrhovaná řešení
<p data-bbox="53 268 421 300"><b>Pokroucení nebo zvlnění</b></p> 	<ul data-bbox="510 268 1818 405" style="list-style-type: none"><li>• Ujistěte se, že papír je řádně umístěn v zásobníku.</li><li>• Zkontrolujte typ a kvalitu papíru. Pokroucení papíru může způsobovat vysoká teplota i vlhkost.</li><li>• Obráťte v zásobníku sadu papírů. Papír v zásobníku můžete také otočit o 180°.</li></ul>
<p data-bbox="53 624 309 655"><b>Pomačkaný papír</b></p> 	<ul data-bbox="510 624 1617 761" style="list-style-type: none"><li>• Ujistěte se, že papír je řádně umístěn v zásobníku.</li><li>• Zkontrolujte typ a kvalitu papíru.</li><li>• Obráťte v zásobníku sadu papírů. Papír v zásobníku můžete také otočit o 180°.</li></ul>
<p data-bbox="53 973 405 1046"><b>Znečištěná zadní strana výtisků</b></p> 	<ul data-bbox="510 973 2007 1005" style="list-style-type: none"><li>• Zkontrolujte, zda nedošlo k úniku toneru. Vyčistěte vnitřní části zařízení (viz „Čištění zařízení“ na straně 90).</li></ul>

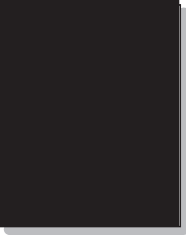
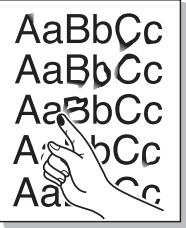
# Potíže s kvalitou tisku

Problém	Navrhovaná řešení
<p data-bbox="53 272 439 347"><b>Jednobarevné nebo černé stránky</b></p> 	<ul data-bbox="510 272 2186 448" style="list-style-type: none"><li>• Zobrazovací jednotka je možná nesprávně nainstalovaná. Vyjměte zobrazovací jednotku a znovu ji vložte do zařízení.</li><li>• Zobrazovací jednotka může být poškozená. Vyjměte zobrazovací jednotku a nainstalujte novou (viz „Výměna zobrazovací jednotky“ na straně 86).</li><li>• Zařízení bude pravděpodobně nutné opravit. Kontaktujte zástupce servisu.</li></ul>
<p data-bbox="53 655 322 687"><b>Nevytvrzený toner</b></p> 	<ul data-bbox="510 655 1928 799" style="list-style-type: none"><li>• Vyčistěte vnitřní části zařízení (viz „Čištění zařízení“ na straně 90).</li><li>• Zkontrolujte typ a kvalitu papíru.</li><li>• Vyjměte zobrazovací jednotku a pak nainstalujte novou (viz „Výměna kazety s tonerem“ na straně 82).</li></ul> <p data-bbox="510 815 1928 847">Pokud potíže přetrvávají, bude zařízení pravděpodobně vyžadovat opravu. Kontaktujte zástupce servisu.</p>
<p data-bbox="53 995 378 1070"><b>Nevytištěné oblasti ve znacích</b></p> 	<p data-bbox="510 995 1798 1027">Nevytištěné oblasti ve znacích jsou prázdné oblasti uvnitř znaků, které by měly být zcela černé:</p> <ul data-bbox="510 1043 1603 1139" style="list-style-type: none"><li>• Je možné, že tisknete na nesprávný povrch papíru. Vyjměte papír a otočte jej.</li><li>• Papír možná nesplňuje požadované specifikace.</li></ul>

# Potíže s kvalitou tisku

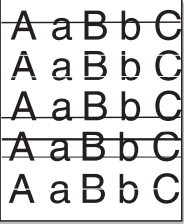
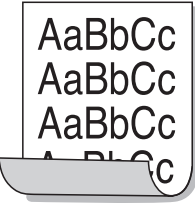
Problém	Navrhovaná řešení
<p><b>Vodorovné pruhy</b></p> 	<p>Pokud se objevují vodorovné černé pruhy nebo šmouhy:</p> <ul style="list-style-type: none"><li>• Zobrazovací jednotka je možná nesprávně nainstalovaná. Vyjměte zobrazovací jednotku a znovu ji vložte do zařízení.</li><li>• Zobrazovací jednotka může být poškozená. Vyjměte zobrazovací jednotku a nainstalujte novou (viz „Výměna zobrazovací jednotky“ na straně 86).</li></ul> <p>Pokud potíže přetrvávají, bude zařízení pravděpodobně vyžadovat opravu. Kontaktujte zástupce servisu.</p>
<p><b>Pokroucení</b></p> 	<p>Jestliže je vytištěný papír pokroucený, nebo jej není možné podat do tiskárny, postupujte takto:</p> <ul style="list-style-type: none"><li>• Obráťte v zásobníku sadu papírů. Papír v zásobníku můžete také otočit o 180°.</li><li>• Vyberte jinou možnost tiskárny a opakujte akci. V okně <b>Předvolby tisku</b> klepněte na kartu <b>Papír</b> a nastavte typ papíru na <b>Slabý</b> (viz „Otevření předvoleb tisku“ na straně 55).</li></ul>
<ul style="list-style-type: none"><li>• Na několika listech se opakovaně objevuje neznámý obrázek.</li><li>• Nevytvrzený toner</li><li>• Vyskytuje se světlý tisk nebo znečištění</li></ul>	<p>Pravděpodobně používáte zařízení v nadmořské výšce 1 000 m nebo vyšší. Vyšší nadmořská výška může způsobit potíže s tiskem, např. nefixovaný toner nebo světlý tisk. Změňte nastavení nadmořské výšky zařízení (viz „Nastavení nadmořské výšky“ na straně 220).</p>

# Potíže při kopírování

Problém	Navrhovaná řešení
<b>Kopie jsou příliš světlé nebo příliš tmavé.</b>	Nastavením tmavosti ve funkci kopírování můžete nastavit světlejší nebo tmavší pozadí kopií (viz „Změna nastavení pro každou kopii“ na straně 59).
<b>Na kopiích se objevují šmouhy, čáry a různé skvrny.</b>	<ul style="list-style-type: none"><li>• Pokud se na originále vyskytují vady, upravte tmavost ve funkci kopírování a zesvětlete pozadí kopií.</li><li>• Úprava pozadí v nastavení kopírování odstraní barvu pozadí (viz „Nast.pozadí“ na straně 202).</li><li>• Jestliže se tyto chyby v předloze nevyskytují, vyčistěte skenovací jednotku (viz „Čištění skenovací jednotky“ na straně 93).</li></ul>
<b>Kopie je vytištěna šikmo.</b>	<ul style="list-style-type: none"><li>• Ujistěte se, že je předloha zarovnána s registračním vodičkem.</li><li>• Došlo ke znečištění přenosového válce. Vyčistěte vnitřní části zařízení (viz „Čištění zařízení“ na straně 90).</li></ul>
<b>Tisknou se prázdné kopie.</b>	Originál musíte pokládat lícem dolů na skleněnou desku nebo lícem nahoru do podavače dokumentů. Pokud pomocí uvedených kroků potíže neodstraníte, obraťte se na odborný servis.
<b>Obrázek lze z kopie snadno setřít.</b>	<ul style="list-style-type: none"><li>• Vyměňte papír v zásobníku za papír z nového balíku.</li><li>• V místech s vysokou vlhkostí nenechávejte papír v zařízení delší dobu.</li></ul>
<b>Často dochází k zaseknutí papíru při kopírování.</b>	<ul style="list-style-type: none"><li>• Profoukněte jednotlivé listy papíru a potom stoh papírů v zásobníku převraťte. Vyměňte papír v zásobníku za nový balík. Zkontrolujte vodička papíru a v případě potřeby je upravte.</li><li>• Zkontrolujte, zda je to papír správného typu a gramáže (viz „Specifikace tiskových médií“ na straně 122).</li><li>• Zkontrolujte, zda po odstranění zaseknutého papíru nezůstaly v zařízení zbytky papíru.</li></ul>
<b>Kazeta s tonerem nestačí na vytvoření očekávaného počtu kopií.</b>	<ul style="list-style-type: none"><li>• Vaše dokumenty pravděpodobně obsahují obrázky, plné plochy nebo tlusté čáry. Je možné, že kopírujete například formuláře, bulletiny, knihy či jiné dokumenty, pro které se spotřebuje větší množství toneru.</li><li>• Je možné, že při kopírování je otevřený kryt skleněné desky skeneru.</li><li>• Vypněte zařízení a znovu jej zapněte.</li></ul>

# Potíže při skenování

Problém	Navrhovaná řešení
<b>Skener nefunguje.</b>	<ul style="list-style-type: none"><li>• Zkontrolujte, zda je skenovaný dokument položen lícem dolů na skleněnou desku skeneru nebo lícem nahoru v podavači dokumentů (viz „Zakládání originálů“ na straně 50).</li><li>• Pravděpodobně není dostatek paměti pro uložení dokumentu, který chcete skenovat. Vyzkoušejte, zda funguje funkce náhledu skenovaného dokumentu. Zkuste snížit rozlišení pro skenování.</li><li>• Zkontrolujte, zda je k zařízení správně připojen kabel tiskárny.</li><li>• Zkontrolujte, zda kabel tiskárny zařízení není vadný. Zkuste kabel tiskárny vyměnit za takový, o kterém víte, že je v pořádku. V případě potřeby vyměňte kabel tiskárny za nový.</li><li>• Zkontrolujte, zda je skener nakonfigurován správně. Zkontrolujte nastavení skenování v aplikaci Easy Document Creator nebo v aplikaci, kterou chcete použít, čímž se ujistíte, že úloha skenování bude odeslána na správný port (například USB001).</li></ul>
<b>Zařízení skenuje velmi pomalu.</b>	<ul style="list-style-type: none"><li>• Zjistěte, zda zařízení netiskne přijatá data. Pokud ano, naskenujte dokument až po vytištění přijatých dat.</li><li>• Skenování grafiky probíhá pomaleji než skenování textu.</li></ul>
<b>Na obrazovce se zobrazí následující zpráva:</b> <ul style="list-style-type: none"><li>• Zařízení nelze nastavit na potřebný režim hardwaru.</li><li>• Port je využíván jiným programem.</li><li>• Port je zakázán.</li><li>• Skener je zaneprázdněn přijímáním nebo tiskem dat. Po dokončení aktuální úlohy akci zopakujte.</li><li>• Neplatný popisovač.</li><li>• Skenování se nezdařilo.</li></ul>	<ul style="list-style-type: none"><li>• Pravděpodobně probíhá kopírování nebo tisk. Zkuste po dokončení této úlohy svou úlohu znovu.</li><li>• Vybraný port se momentálně používá. Restartujte počítač a opakujte akci.</li><li>• Kabel tiskárny je špatně zapojený nebo je zařízení vypnuté.</li><li>• Ovladač skeneru není nainstalován nebo není správně nastaveno operační prostředí.</li><li>• Zkontrolujte, zda je zařízení správně připojeno a zapnuto. Poté počítač restartujte.</li><li>• Kabel USB je špatně zapojen nebo je zařízení vypnuto.</li></ul>

# Potíže s faxováním

Problém	Navrhovaná řešení
<b>Zařízení nefunguje, na displeji se nezobrazuje žádný text nebo nefungují tlačítka.</b>	<ul style="list-style-type: none"><li>• Odpojte a znovu připojte napájecí kabel.</li><li>• Zkontrolujte, zda je v elektrické zásuvce napájení.</li><li>• Ujistěte se, že je zapnuté napájení.</li></ul>
<b>Není slyšet oznamovací tón.</b>	<ul style="list-style-type: none"><li>• Zkontrolujte, zda je telefonní linka správně připojena (viz „Pohled zezadu“ na straně 23).</li><li>• Připojením jiného telefonu zkontrolujte, zda je telefonní zásuvka ve zdi funkční.</li></ul>
<b>Čísla uložená v paměti se nevytáčí správně.</b>	<p>Přesvědčte se, zda jsou čísla v paměti uložena správně. Abyste to mohli zkontrolovat, vytiskněte obsah adresáře.</p>
<b>Originál není podáván do zařízení.</b>	<ul style="list-style-type: none"><li>• Papír nesmí být zmačkaný a musíte jej vkládat správně. Zkontrolujte, zda má dokument správný formát a zda není příliš silný či tenký.</li><li>• Zkontrolujte, zda je podavač dokumentů bezpečně uzavřen.</li><li>• Může být nutná výměna pryžové podložky v podavači. Kontaktujte zástupce servisu (viz „Dostupné součásti pro údržbu“ na straně 77).</li></ul>
<b>Nelze automaticky přijímat faxy.</b>	<ul style="list-style-type: none"><li>• Režim příjmu musí být nastaven na fax (viz „Změna režimů příjmu“ na straně 253).</li><li>• Zkontrolujte, zda je v zásobníku vložen papír (viz „Specifikace tiskových médií“ na straně 122).</li><li>• Zkontrolujte, zda displej zobrazuje nějakou chybovou zprávu. Pokud ano, odstraňte závadu.</li></ul>
<b>Zařízení neodesílá faxy.</b>	<ul style="list-style-type: none"><li>• Ujistěte se, že je originál založen na skleněné desce skeneru nebo v podavači dokumentů.</li><li>• Zkontrolujte, zda faxové zařízení, na který odesíláte, vaše faxy přijímá.</li></ul>
<b>V příchozím faxu jsou prázdná místa nebo je fax nízké kvality.</b>	<ul style="list-style-type: none"><li>• Faxové zařízení, které vám fax odeslalo, může být vadné.</li><li>• Šum a rušení linky mohou způsobovat chyby komunikace.</li><li>• Zkontrolujte zařízení vytvořením kopie.</li><li>• Kazeta s tonerem téměř dosáhla konce své předpokládané životnosti. Vyměňte kazetu s tonerem (viz „Výměna kazety s tonerem“ na straně 82).</li></ul>

# Potíže s faxováním

Problém	Navrhovaná řešení
<b>Některá slova jsou na příchozím faxu roztažená.</b>	Ve faxovém zařízení, které fax odeslalo, došlo k chvilkovému zaseknutí papíru.
<b>Na odeslaných dokumentech jsou čáry.</b>	Zkontrolujte, zda není znečištěna skenovací jednotka. Pokud ano, vyčistěte ji (viz „Čištění skenovací jednotky“ na straně 93).
<b>Zařízení vytočí číslo, ale ke vzdálenému faxovému zařízení se nelze připojit.</b>	Je možné, že je vzdálené faxové zařízení vypnuté, došel v něm papír, nebo nemůže odpovídat na příchozí volání. Obrat'te se na pracovníka obsluhy druhého zařízení a požádejte ho o vyřešení problému na jeho straně.
<b>Faxy se neukládají do paměti.</b>	Pravděpodobně není dostatek paměti pro uložení faxu. Jestliže se na displeji zobrazí stav paměti, vymažte z paměti všechny nepotřebné faxy a potom se pokuste fax znovu uložit. Volejte servis.
<b>Ve spodní části každé stránky nebo na jiných stránkách se zobrazuje prázdná oblast s malým proužkem textu v horní části.</b>	Pravděpodobně jste zvolili nesprávné nastavení papíru v konfiguraci uživatelských možností. Zkontrolujte znovu formát a typ papíru.

# Potíže s operačním systémem

## Časté potíže v systému Windows

Problém	Navrhovaná řešení
<b>Během instalace se zobrazí zpráva „Tento soubor je již používán“.</b>	Ukončete všechny spuštěné aplikace. Odeberte veškerý software ze skupiny Po spuštění a restartujte systém Windows. Přeinstalujte ovladač tiskárny.
<b>Zobrazí se hlášení „Chyba obecné ochrany“, „Výjimka OE“, „Spool 32“ nebo „Neoprávněná operace“.</b>	Ukončete všechny ostatní aplikace, restartujte systém Windows a opakujte tisk.
<b>Zobrazí se zpráva „Chyba tisku“, „Chyba překročení časového limitu tiskárny“.</b>	Tyto zprávy se mohou zobrazit během tisku. Počkejte, až zařízení dokončí tisk. Jestliže se zpráva zobrazí v režimu Připraveno nebo po skončení tisku, zkontrolujte spojení a/nebo zda nevznikla chyba.



Další informace o chybových zprávách systému Windows naleznete v uživatelské příručce systému Microsoft Windows dodané s počítačem.

# Potíže s operačním systémem

## Časté potíže v systému Macintosh

Problém	Navrhovaná řešení
<b>Zařízení netiskne soubory ve formátu PDF správně. Některé části obrázků, textu nebo ilustrací chybí.</b>	<p>Je možné, že soubor PDF půjde vytisknout jako obrázek. Zapněte možnost <b>Tisknout jako obraz</b> v možnostech tisku programu Acrobat.</p> <p> Tisk souboru PDF ve formě obrázku potrvá déle.</p>
<b>Při tisku titulní stránky se některá písmena nezobrazují správně.</b>	<p>Operační systém Mac OS nemůže vytvořit font během tisku titulní stránky. Anglická abeceda a čísla se na titulní stránce zobrazují normálně.</p>
<b>Při tisku dokumentu z aplikace Acrobat Reader 6.0 nebo vyšší v systému Macintosh se barvy tisknou nesprávně.</b>	<p>Zajistěte, aby se rozlišení nastavené v ovladači zařízení shodovalo s rozlišením v aplikaci Acrobat Reader.</p>



Další informace o chybových zprávách systému Macintosh naleznete v uživatelské příručce systému Macintosh dodané s počítačem.

# Potíže s operačním systémem

## Časté potíže v systému Linux

Problém	Navrhovaná řešení
<b>Zařízení netiskne.</b>	<ul style="list-style-type: none"><li>• Zkontrolujte, zda je v systému nainstalovaný ovladač tiskárny. Otevřete nástroj Unified Driver Configurator, přejděte na kartu <b>Printers</b> v okně <b>Printers configuration</b> a podívejte se na seznam dostupných zařízení. Zkontrolujte, zda je zařízení uvedené v seznamu. Pokud ne, spusťte průvodce <b>Add new printer wizard</b> a nainstalujte zařízení.</li><li>• Zkontrolujte, zda je zařízení zapnuté. Otevřete okno <b>Printers configuration</b> a vyberte příslušné zařízení ze seznamu tiskáren. Zkontrolujte popis v podokně <b>Selected printer</b>. Pokud jeho stav obsahuje řetězec <b>Stopped</b>, stiskněte tlačítko <b>Start</b>. Mělo by dojít k obnovení normální funkce zařízení. Stav „stopped“ mohl být nastaven jako následek nějakých problémů s tiskem.</li><li>• Zkontrolujte, zda aplikace nemá speciální tiskové možnosti, například „-oraw“. Je-li zadáno „-oraw“ v parametru příkazového řádku, odstraňte tento parametr, aby se tisklo správně. V aplikaci Gimp vyberte „print“ -&gt; „Setup printer“ a upravte parametr příkazového řádku v příkazu.</li></ul>
<b>Některé barevné obrázky vycházejí celé černé.</b>	Je to známý nedostatek v Ghostscript (do GNU Ghostscript verze 7.05), když je základní barevný prostor dokumentu indexovaný barevný prostor, a je přeměněn prostřednictvím barevného prostoru CIE. Protože jazyk Postscript používá barevný prostor CIE pro systém přiřazování barev, měli byste provést aktualizaci jazyka Ghostscript ve svém systému alespoň na GNU Ghostscript verze 7.06 nebo novější. Poslední verzi jazyka Ghostscript najdete na stránce <a href="http://www.ghostscript.com">www.ghostscript.com</a> .
<b>Některé barevné obrázky mají na výstupu neočekávanou barvu.</b>	Je to známý nedostatek v Ghostscriptu (do GNU Ghostscript verze 7.xx), když základní barevný prostor dokumentu je indexovaný barevný prostor RGB, a je přeměněn prostřednictvím barevného prostoru CIE. Protože jazyk Postscript využívá pro systém přiřazování barev barevný prostor CIE, měli byste provést aktualizaci jazyka Ghostscript v počítači alespoň na GNU Ghostscript verze 8.xx nebo novější. Poslední verzi jazyka Ghostscript najdete na stránce <a href="http://www.ghostscript.com">www.ghostscript.com</a> .

# Potíže s operačním systémem

Problém	Navrhovaná řešení
<b>Zařízení netiskne celé stránky a při výstupu je stránka potištěna pouze z jedné poloviny.</b>	Jedná se o známý problém, který se vyskytuje tehdy, když se barevná tiskárna používá v programu Ghostscript 8.51 nebo starším, 64bitovém OS Linux, a na adresu <a href="http://bugs.ghostscript.com">bugs.ghostscript.com</a> je nahlášen jako Ghostscript Bug 688252. Problém je vyřešen ve verzi AFPL Ghostscript v. 8.52 a vyšší. K vyřešení tohoto problému si stáhněte aktuální verzi AFPL Ghostscript na stránkách <a href="http://sourceforge.net/projects/ghostscript/">http://sourceforge.net/projects/ghostscript/</a> a nainstalujte ji.
<b>Nelze skenovat pomocí aplikace Gimp Front-end.</b>	Zkontrolujte zda má aplikace Gimp Front-end modul plug-in Xsane: Device dialog v nabídce Acquire. Pokud ne, je třeba nainstalovat modul plug-in Xsane pro aplikaci Gimp. Modul plug-in Xsane pro aplikaci Gimp můžete najít na disku CD distribuce systému Linux nebo na domovské stránce programu Gimp. Podrobné informace vyhledejte v Nápovědě na disku CD distribuce systému Linux nebo v aplikaci Gimp.  Pokud chcete použít jinou skenovací aplikaci, prostudujte si nápovědu této aplikace.
<b>Při tisku dokumentu se zobrazí chybová zpráva „Cannot open port device file“.</b>	V průběhu tisku neměňte parametry tiskové úlohy (např. prostřednictvím LPR GUI). Známé verze serveru CUPS při jakékoli změně možností tisku přeruší tiskovou úlohu a zkusí ji znovu spustit od začátku. Jelikož ovladač Unified Linux Driver uzamkne během tisku port, při náhlém ukončení ovladače zůstane port uzamknutý a nedostupný pro další tiskové úlohy. Pokud došlo k této situaci, zkuste uvolnit port výběrem možnosti <b>Release port</b> v okně <b>Port configuration</b> .

# Potíže s operačním systémem

Problém	Navrhovaná řešení
<b>Zařízení se nezobrazuje v seznamu skenerů.</b>	<ul style="list-style-type: none"><li>• Ujistěte se, že je zařízení připojeno k počítači, správně připojeno pomocí portu USB a je zapnuto.</li><li>• Zkontrolujte, zda je v systému instalovaný ovladač skeneru pro vaše zařízení. Spusťte program Unified Linux Driver Configurator, přejděte do okna Nastavení skenerů a stiskněte tlačítko Drivers. Ověřte, zda je v okně uveden ovladač s názvem odpovídajícím názvu zařízení.</li><li>• Zkontrolujte, zda není port zaneprázdněný. Jelikož funkční části zařízení (tiskárna a skener) sdílí totéž rozhraní I/O (port), může nastat situace, kdy se dvě uživatelské aplikace pokoušejí o přístup ke stejnému portu. Aby se předešlo možným konfliktům, nesmí zařízení ovládat více než jedna aplikace současně. Druhá aplikace obdrží odpověď „device busy“. K tomu obvykle dochází při zahájení skenování. Objeví se příslušná zpráva. Chcete-li identifikovat zdroj problému, otevřete okno Ports configuration a zvolte port přidělený skeneru. Symbol portu /dev/mfp0 odpovídá označení LP:0 zobrazenému v možnostech skenerů, /dev/mfp1 se vztahuje k LP:1 atd. Porty USB začínají hodnotou /dev/mfp4, takže skener na USB:0 odpovídá /dev/mfp4, a tak postupně dále. Na panelu Vybraný port vidíte, zda je port obsazený jinou komponentou. Pokud ano, měli byste počkat na dokončení aktuální úlohy nebo, pokud jste přesvědčeni, že aktuální vlastník nefunguje správně, klepněte na tlačítko Release port.</li></ul>
<b>Zařízení neskenuje.</b>	<ul style="list-style-type: none"><li>• Ujistěte se, že je do zařízení dokument načten, ověřte připojení zařízení k počítači.</li><li>• Pokud se během skenování objeví chyba I/O.</li></ul>



Další informace o chybových zprávách systému Linux naleznete v uživatelské příručce systému Linux dodané s počítačem.

# Potíže s operačním systémem

## Časté potíže s jazykem PostScript

Následující situace jsou specifické pro jazyk PS a mohou vzniknout při použití více jazyků tiskárny.

Problém	Možná příčina	Řešení
<b>Nelze vytisknout soubor PostScript</b>	Ovladač PostScript možná není správně nainstalován.	<ul style="list-style-type: none"><li>• Nainstalujte ovladač PostScript (viz „Instalace softwaru“ na straně 147).</li><li>• Vytiskněte konfigurační stránku a ověřte, že je verze PS dostupná pro tisk.</li><li>• Pokud potíže přetrvávají, obraťte se na servisního zástupce.</li></ul>
<b>Vytiskne se protokol Omezená kontrolní chyba.</b>	Tisková úloha byla příliš složitá.	Snižte složitost stránek nebo nainstalujte více paměti.
<b>Vytiskne se stránka chyby PostScript</b>	Tisková úloha zřejmě není v jazyce PostScript.	Ověřte, že úloha je v jazyce PostScript. Zjistěte, zda softwarová aplikace nečekala, že se do zařízení odešle soubor nastavení nebo záhlaví PostScript.
<b>V ovladači není vybrán přídatný zásobník</b>	Ovladač tiskárny nebyl nakonfigurován, aby rozpoznal přídatný zásobník.	Zobrazte okno s vlastnostmi ovladače, vyberte kartu <b>Možnosti zařízení</b> a nastavte možnost zásobníku.
<b>Při tisku dokumentu z aplikace Acrobat Reader 6.0 nebo vyšší v systému Macintosh se barvy tisknou nesprávně</b>	Rozlišení nastavené v ovladači tiskárny se zřejmě neshoduje s rozlišením v aplikaci Acrobat Reader.	Zajistěte, aby se rozlišení nastavené v ovladači shodovalo s rozlišením v aplikaci Acrobat Reader.

# Contact SAMSUNG worldwide

If you have any comments or questions regarding Samsung products, contact the Samsung customer care center.

Country/Region	Customer Care Center	Web Site
<b>ALBANIA</b>	42 27 5755	www.samsung.com
<b>ARGENTINE</b>	0800-333-3733	www.samsung.com
<b>ARMENIA</b>	0-800-05-555	www.samsung.com
<b>AUSTRALIA</b>	1300 362 603	www.samsung.com
<b>AUSTRIA</b>	0810-SAMSUNG (7267864, € 0.07/min)	www.samsung.com
<b>AZERBAIJAN</b>	088-55-55-555	www.samsung.com
<b>BAHRAIN</b>	8000-4726	www.samsung.com
<b>BELARUS</b>	810-800-500-55-500	www.samsung.com
<b>BELGIUM</b>	02-201-24-18	www.samsung.com/ be (Dutch) www.samsung.com/ be_fr (French)
<b>BOLIVIA</b>	800-10-7260	www.samsung.com
<b>BOSNIA</b>	05 133 1999	www.samsung.com
<b>BRAZIL</b>	0800-124-421 4004-0000	www.samsung.com
<b>BULGARIA</b>	07001 33 11	www.samsung.com

Country/Region	Customer Care Center	Web Site
<b>CAMEROON</b>	7095-0077	www.samsung.com
<b>CANADA</b>	1-800-SAMSUNG (726-7864)	www.samsung.com/ ca www.samsung.com/ ca_fr (French)
<b>CHILE</b>	800-SAMSUNG (726-7864) From mobile 02-482 82 00	www.samsung.com
<b>CHINA</b>	400-810-5858	www.samsung.com
<b>COLOMBIA</b>	01-8000112112	www.samsung.com
<b>COSTA RICA</b>	0-800-507-7267	www.samsung.com
<b>COTE D'IVOIRE</b>	8000 0077	www.samsung.com
<b>CROATIA</b>	062 SAMSUNG (062 726 7864)	www.samsung.com
<b>CYPRUS</b>	8009 4000 only from landline	www.samsung.com
<b>CZECH REPUBLIC</b>	800-SAMSUNG (800-726786) Samsung Electronics Czech and Slovak, s.r.o., Oasis Florenc, Sokolovská 394/17, 180 00, Praha 8	www.samsung.com
<b>DENMARK</b>	70 70 19 70	www.samsung.com
<b>DOMINICA</b>	1-800-751-2676	www.samsung.com
<b>ECUADOR</b>	1-800-10-7267	www.samsung.com

# Contact SAMSUNG worldwide

Country/Region	Customer Care Center	Web Site
<b>EGYPT</b>	08000-726786	www.samsung.com
<b>EIRE</b>	0818 717100	www.samsung.com
<b>EL SALVADOR</b>	800-6225	www.samsung.com
<b>ESTONIA</b>	800-7267	www.samsung.com
<b>FINLAND</b>	030-6227 515	www.samsung.com
<b>FRANCE</b>	01 48 63 00 00	www.samsung.com
<b>GERMANY</b>	01805 - SAMSUNG (726-7864 € 0,14/min)	www.samsung.com
<b>GEORGIA</b>	8-800-555-555	www.samsung.com
<b>GHANA</b>	0800-10077 0302-200077	www.samsung.com
<b>GREECE</b>	80111-SAMSUNG (80111 726 7864) only from land line(+30) 210 6897691 from mobile and land line	www.samsung.com
<b>GUATEMALA</b>	1-800-299-0013	www.samsung.com
<b>HONDURAS</b>	800-27919267	www.samsung.com
<b>HONG KONG</b>	(852) 3698-4698	www.samsung.com/ hk  www.samsung.com/ hk_en/

Country/Region	Customer Care Center	Web Site
<b>HUNGARY</b>	06-80-SAMSUNG (726-7864)	www.samsung.com
<b>INDIA</b>	1800 1100 11 3030 8282 1800 3000 8282 1800 266 8282	www.samsung.com
<b>INDONESIA</b>	0800-112-8888 021-5699-7777	www.samsung.com
<b>IRAN</b>	021-8255	www.samsung.com
<b>ITALY</b>	800-SAMSUNG (726-7864)	www.samsung.com
<b>JAMAICA</b>	1-800-234-7267	www.samsung.com
<b>JAPAN</b>	0120-327-527	www.samsung.com
<b>JORDAN</b>	800-22273	www.samsung.com
<b>KAZAKHSTAN</b>	8-10-800-500-55-500 (GSM:7799)	www.samsung.com
<b>KENYA</b>	0800 724 000	www.samsung.com
<b>KOSOVO</b>	+381 0113216899	www.samsung.com
<b>KUWAIT</b>	183-2255	www.samsung.com
<b>KYRGYZSTAN</b>	00-800-500-55-500	www.samsung.com
<b>LATVIA</b>	8000-7267	www.samsung.com

# Contact SAMSUNG worldwide

Country/Region	Customer Care Center	Web Site
<b>LITHUANIA</b>	8-800-77777	www.samsung.com
<b>LUXEMBURG</b>	261 03 710	www.samsung.com
<b>MALAYSIA</b>	1800-88-9999	www.samsung.com
<b>MACEDONIA</b>	023 207 777	www.samsung.com
<b>MEXICO</b>	01-800-SAMSUNG (726-7864)	www.samsung.com
<b>MOLDOVA</b>	00-800-500-55-500	www.samsung.com
<b>MONGOLIA</b>		www.samsung.com
<b>MONTENEGRO</b>	020 405 888	www.samsung.com
<b>MOROCCO</b>	080 100 2255	www.samsung.com
<b>NIGERIA</b>	0800-726-7864	www.samsung.com
<b>NETHERLANDS</b>	0900-SAMSUNG (0900-7267864) (€ 0,10/min)	www.samsung.com
<b>NEW ZEALAND</b>	0800 SAMSUNG (0800 726 786)	www.samsung.com
<b>NICARAGUA</b>	00-1800-5077267	www.samsung.com
<b>NORWAY</b>	815-56 480	www.samsung.com
<b>OMAN</b>	800-SAMSUNG (726-7864)	www.samsung.com
<b>PANAMA</b>	800-7267	www.samsung.com
<b>PERU</b>	0-800-777-08	www.samsung.com

Country/Region	Customer Care Center	Web Site
<b>PHILIPPINES</b>	1-800-10-SAMSUNG(726-7864) for PLDT 1-800-3-SAMSUNG(726-7864) for Digitel 1-800-8-SAMSUNG(726-7864) for Globe 02-5805777	www.samsung.com
<b>POLAND</b>	0 801-1 SAMSUNG (172-678) +48 22 607-93-33	www.samsung.com
<b>PORTUGAL</b>	808 20-SAMSUNG (808 20 7267)	www.samsung.com
<b>PUERTO RICO</b>	1-800-682-3180	www.samsung.com
<b>ROMANIA</b>	08010 SAMSUNG (08010 726 7864) only from landline(+40) 21 206 01 10 from mobile and land line	www.samsung.com
<b>RUSSIA</b>	8-800-555-55-55	www.samsung.com
<b>SAUDI ARABIA</b>	9200-21230	www.samsung.com
<b>SENEGAL</b>	800-00-0077	www.samsung.com
<b>SERBIA</b>	0700 SAMSUNG (0700 726 7864)	www.samsung.com
<b>SINGAPORE</b>	1800-SAMSUNG (726-7864)	www.samsung.com

# Contact SAMSUNG worldwide

Country/Region	Customer Care Center	Web Site
<b>SLOVAKIA</b>	0800-SAMSUNG (0800-726-7864)	www.samsung.com
<b>SOUTH AFRICA</b>	0860-SAMSUNG (726-7864)	www.samsung.com
<b>SPAIN</b>	902-1-SAMSUNG(902 172 678)	www.samsung.com
<b>SWEDEN</b>	0771 726 7864 (SAMSUNG)	www.samsung.com
<b>SWITZERLAND</b>	0848-SAMSUNG (7267864, CHF 0.08/min)	www.samsung.com/ ch www.samsung.com/ ch_fr(French)
<b>TADJIKISTAN</b>	8-10-800-500-55-500	www.samsung.com
<b>TAIWAN</b>	0800-329-999 0266-026-066	www.samsung.com
<b>TANZANIA</b>	0685 88 99 00	www.samsung.com
<b>THAILAND</b>	1800-29-3232 02-689-3232	www.samsung.com
<b>TRINIDAD &amp; TOBAGO</b>	1-800-SAMSUNG (726-7864)	www.samsung.com
<b>TURKEY</b>	444 77 11	www.samsung.com
<b>U.A.E</b>	800-SAMSUNG (726-7864)	www.samsung.com

Country/Region	Customer Care Center	Web Site
<b>UGANDA</b>	0800-300 300	www.samsung.com
<b>U.K</b>	0330 SAMSUNG (7267864)	www.samsung.com
<b>U.S.A</b>	1-800-SAMSUNG (726-7864)	www.samsung.com
<b>UKRAINE</b>	0-800-502-000	www.samsung.com/ ua www.samsung.com/ ua_ru
<b>UZBEKISTAN</b>	8-10-800-500-55-500	www.samsung.com
<b>VENEZUELA</b>	0-800-100-5303	www.samsung.com
<b>VIETNAM</b>	1 800 588 889	www.samsung.com



Následující slovník pojmů vám pomůže seznámit se s výrobkem díky porozumění terminologii běžně používané v oblasti tisku a uvedené v této příručce.

## 802.11

---

802.11 je sada standardů pro komunikaci prostřednictvím místní bezdrátové sítě (WLAN), vyvinutá komisí IEEE LAN/MAN Standards Committee (IEEE 802).

## 802.11b/g/n

---

802.11b/g/n může sdílet stejný hardware a používat vlnové pásmo 2,4 GHz. 802.11b podporuje vlnový rozsah do 11 Mbps; 802.11n podporuje vlnový rozsah až do 150 Mbps. Zařízení s 802.11b/g/n mohou být příležitostně rušeny mikrovlnnými troubami, bezdrátovými telefony a zařízeními Bluetooth.

## Přístupový bod

---

Přístupový bod nebo také Bezdrátový přístupový bod (AP nebo WAP) je zařízení, které spojuje bezdrátová komunikační zařízení v místní bezdrátové síti (WLAN) a funguje jako centrální vysílač a přijímač WLAN rádiových signálů.

## ADF

---

Automatic Document Feeder (ADF), neboli automatický podavač dokumentů, je snímací jednotka, která automaticky podává předlohy do zařízení tak, aby toto zařízení mohlo sejmut několik předloh najednou.

## AppleTalk

---

AppleTalk je patentovaná sada komunikačních protokolů vyvinutá společností Apple pro počítačové sítě. Byla součástí původních počítačů Macintosh (1984), nyní však od ní Apple upouští a upřednostňuje protokol TCP/IP.

## Bitová hloubka

---

Termín z počítačové grafiky popisující počet bitů použitých ke zobrazení barvy jednoho pixelu v bitmapovém obrázku. Vyšší barevná hloubka znamená širší rozsah rozlišovacích barev. Se zvyšujícím se počtem bitů se počet možných barev pro barevnou mapu neprakticky zvyšuje. 1bitová barva se obecně nazývá monochromatická nebo také černobílá.

## BMP

---

Formát bitmapové grafiky používaný vnitřně grafickým subsystémem Microsoft Windows (GDI) a běžně používaný jako jednoduchý formát grafického souboru na této platformě.

## BOOTP

---

Bootstrap Protocol (protokol zavaděče). Síťový protokol používaný síťovým klientem za účelem automatického získání IP adresy. To se obvykle provádí při spouštění počítače nebo operačního systému. Servery BOOTP přiřazují každému klientovi adresu IP z fondu adres. BOOTP umožňuje „bezdiskovým pracovním stanicím“ získání IP adresy ještě před zavedením jakéhokoli pokročilého operačního systému.

## CCD

---

Charge Coupled Device, (paměťové zařízení s nábojovou vazbou), je hardware, který umožňuje skenování úloh. K uchycení modulu CCD se též používá zámkový mechanismus CCD, aby se zabránilo jeho poškození při přemísťování zařízení.

## Třídění kopií

---

Třídění kopií je proces tisku úloh s několika sadami kopií. Je-li aktivována volba třídění kopií, vytiskne zařízení celou jednu sadu a teprve poté začne tisknout další kopie.

## Ovládací panel

---

Ovládací panel je rovná, obvykle svíslá plocha, na které jsou zobrazeny nástroje pro ovládání nebo sledování. Obvykle se nacházejí na horní nebo na přední straně zařízení.

## Pokrytí

---

Jedná se o tiskárenský termín používaný pro měření spotřeby toneru při tisku. Např. 5% pokrytí znamená, že na papíru formátu A4 je přibližně 5% obrázků nebo textu. Pokud tedy papír nebo předloha obsahuje složité obrázky nebo větší množství textu, bude pokrytí vyšší než 5% a zároveň bude spotřeba toneru odpovídat tomuto pokrytí.

## CSV

---

Comma Separated Values (CSV, hodnoty oddělené čárkou). Typ formátu souboru CSV se používá k výměně dat mezi odlišnými aplikacemi. Formát souboru, tak jak je použit v aplikaci Microsoft Excel, se stal faktickým standardem v celém průmyslu, a to dokonce i u platforem vyvinutých jinými společnostmi než Microsoft.

## Duplexní automatický podavač dokumentů

---

Duplex Automatic Document Feeder (DADF), neboli duplexní automatický podavač, je snímací jednotka, která automaticky podává a překlápí předlohu dokumentu tak, aby zařízení mohlo naskenovat obě strany této předlohy.

## Vychozí

---

Hodnota nebo nastavení, které platí v okamžiku, kdy vyjmete tiskárnu z obalu, resetujete, nebo inicializujete.

## DHCP

---

Dynamic Host Configuration Protocol (DHCP, dynamický konfigurační protokol klienta) je síťový protokol pro strukturu klient-server. Server DHCP poskytuje konfigurační parametry podle hostitele klienta DHCP, obecně informace požadované hostitelem klienta kvůli práci v síti IP. DHCP také poskytuje mechanismus pro alokaci IP adres klientským hostům.

## DIMM

---

Dual Inline Memory Module (DIMM, paměť v pouzdře s vývody po dvou stranách) je malá deska s plošnými spoji, která obsahuje paměť. Modul DIMM ukládá veškerá data zařízení, včetně tiskových dat nebo dat přijatých faxů.

## DLNA

---

Digital Living Network Alliance (DLNA) je standard, který umožňuje zařízením na domovské síti sdílet informace s ostatními po celé síti.

## DNS

---

Domain Name Server (server překládající doménové názvy) je systém, který uchovává informace související s názvy domén v distribuované databázi v sítích, jako je například internet.

## Bodová tiskárna

---

Bodová tiskárna je typ počítačové tiskárny s tiskovou hlavou, která se pohybuje po stránce směrem dopředu a dozadu a tiskne úderem do inkoustem napuštěné pásky nastavené proti papíru – podobně jako při psaní na psacím stroji.

## DPI

---

Dots Per Inch (počet bodů na palec) je měření rozlišení, které se používá pro skenování a pro tisk. Obecně platí, že vyšší DPI znamená vyšší rozlišení, lepší viditelnost detailu obrázku, ale také větší velikost souboru.

## DRPD

---

Distinctive Ring Pattern Detection (DRPD), neboli detekce odlišného typu vyzvánění. Jedná se o službu telefonní společnosti, která uživateli umožňuje používat jedinou telefonní linku pro komunikaci na více telefonních číslech.

## Duplex

---

Mechanismus, který automaticky překlápí list papíru, aby mohlo zařízení tisknout na obě strany papíru (nebo je skenovat). Tiskárna vybavená duplexní jednotkou umí tisknout na obě strany papíru během jednoho tiskového cyklu.

## Zatížení

---

Zatížení je množství stránek, které měsíčně neovlivní výkon tiskárny. Obecně je životnost tiskárny omezena například počtem stránek za rok. Životnost znamená průměrnou kapacitu výtisků, obvykle v záruční době. Když je například zatížení 48 000 stran za měsíc a počítáme s 20 pracovními dny, je denní kapacita tiskárny 2 400 stran.

## ECM

---

Error Correction Mode (ECM), neboli režim korekce chyb, je volitelný režim přenosu, který je zabudován do faxových přístrojů nebo modemů třídy 1. Automaticky rozpoznává a opravuje chyby vzniklé během přenosu faxu, které někdy vznikají v důsledku šumu v telefonních linkách.

## Emulace

---

Emulace je technika, při které jedno zařízení získává stejné výsledky jako zařízení jiné.

Emulátor duplikuje funkce jednoho systému za pomoci jiného systému tak, aby se tento druhý systém choval stejným způsobem jako systém první. Emulace se soustředí na přesnou reprodukci externího chování, což je opakem simulace, která představuje abstraktní model simulovaného systému, často posuzujícího svůj interní stav.

## Ethernet

---

Ethernet je počítačová síťová technologie využívající rámce pro místní sítě (LAN). Definuje vedení a signály pro fyzickou vrstvu a formát rámců a protokolů pro řízení přístupu médií (MAC) / datovou vrstvu modelu OSI. Ethernet je většinou standardizován jako IEEE 802.3. Stal se celosvětově nejpoužívanější LAN technologií od devadesátých let po současnost.

## EtherTalk

---

Sada protokolů vyvinutá společností Apple Computer pro počítačové sítě. Byla součástí původních počítačů Macintosh (1984), nyní však od ní Apple upouští a upřednostňuje protokol TCP/IP.

## FDI

---

Foreign Device Interface (FDI), neboli rozhraní pro cizí zařízení, je karta uvnitř zařízení, která umožňuje instalaci zařízení třetích stran, jako např. přístroje na mince nebo čtečky karet. Tyto přístroje pak umožňují placené využívání vašeho zařízení.

## FTP

---

File Transfer Protocol (FTP, protokol pro přenos souborů), je běžně používaný protokol pro výměnu souborů v jakékoli síti, která podporuje protokol TCP/IP (jako například internet nebo intranet).

## Fixační jednotka

---

Součást laserové tiskárny, která nataví toner na tiskové médium. Sestává z ohřívacího válce a přítlačného válce. Po přenesení toneru na papír fixační jednotka teplem zajistí trvalé přichycení toneru na papír; z tohoto důvodu je papír vycházející z laserové tiskárny teplý.

## Brána

---

Spojení mezi počítačovými sítěmi nebo mezi počítačovou sítí a telefonní linkou. Je velmi populární, protože jde o počítač nebo síť, která umožňuje přístup k jinému počítači nebo síti.

## Stupnice šedé

---

Odstíny šedé, které představují světlé a tmavé části obrazu po převedení barevných obrázků na černobílé; barvy jsou zastoupeny různými odstíny šedé.

## Polotóny

---

Typ obrazu, který simuluje odstíny šedé pomocí různého počtu bodů. Velmi barevné plochy se skládají z velkého množství teček, zatímco světlejší plochy se skládají z menšího množství teček.

## Velkokapacitní paměťové zařízení (HDD)

---

Velkokapacitní paměťové zařízení (HDD), obvykle nazývané pevný disk, je energeticky nezávislé úložné zařízení, které ukládá digitálně kódovaná data na rychle se otáčející destičky s magnetickým povrchem.

## IEEE

---

(Institute of Electrical and Electronics Engineers, Institut elektrických a elektronických inženýrů) je mezinárodní nezisková profesní organizace pro technologický pokrok v oblasti elektrotechniky.

## IEEE 1284

---

Standard pro paralelní port 1284 byl vyvinut institutem elektrických a elektronických inženýrů (IEEE). Termín 1284-B se týká specifického typu konektoru na konci paralelního kabelu, který je připojován k perifernímu zařízení (například k tiskárně).

## Intranet

---

Soukromá síť, která využívá internetové protokoly, připojení k síti a případně i veřejný telekomunikační systém k zabezpečenému sdílení části informací organizace nebo k práci zaměstnanců. Někdy termín popisuje pouze nejviditelnější službu, vnitřní web.

## IP adresa

---

Adresa internetového protokolu IP je jedinečné číslo, které zařízení používají k vzájemné identifikaci a komunikaci v síti využívající standard internetového protokolu.

## IPM

---

Images Per Minute (počet obrázků za minutu) je způsob měření rychlosti tiskárny. Rychlost IPM indikuje počet jednostranných archů, které tiskárna dokončí za jednu minutu.

## IPP

---

Internet Printing Protocol (internetový tiskový protokol) definuje standardní protokol pro tisk, správu tiskových úloh, velikost média, rozlišení atd. IPP lze používat místně nebo v síti Internet pro stovky výtisků. Vedle toho podporuje také řízení přístupu, ověřování a šifrování, takže tisková řešení jsou nyní mnohem bezpečnější a spolehlivější než dříve.

## IPX/SPX

---

Internet Packet Exchange/Sequenced Packet Exchange (IPX/SPX), neboli výměna internetových paketů/výměna sekvenčních paketů. Jedná se o síťový protokol používaný operačními systémy Novell NetWare. Jak IPX, tak i SPX poskytují připojovací služby podobné protokolu TCP/IP, přičemž protokol IPX je podobný IP a SPX se podobá protokolu TCP. IPX/SPX byl původně navržen pro místní oblastní síť (LAN) a pro tyto účely je protokol vysoce účinný (v sítích LAN obvykle protokol TCP/IP dokonce předčí).

## ISO

---

International Organization for Standardization (Mezinárodní organizace pro standardizaci) je organizace, která zavádí normy a která je složena ze zástupců z národních organizací pro normy. Vytváří celosvětové průmyslové a komerční normy.

## ITU-T

---

International Telecommunication Union (ITU), neboli Mezinárodní telekomunikační unie, je organizace založená za účelem standardizace a regulace mezinárodních telekomunikací a rádia. Mezi její hlavní úkoly patří sestavování norem, alokace rádiových frekvenčních pásem a organizování vzájemného propojení různých zemí, aby bylo možné mezi nimi telefonovat. Písmeno T ve zkratce ITU-T pak znamená telekomunikace.

## Předloha ITU-T

---

Standardizovaná zkušební předloha vydaná ITU-T pro faxový přenos dokumentů.

## JBIG

---

Joint Bi-level Image Experts Group (JBIG) je standard pro kompresi obrazu, při které nedochází ke ztrátě přesnosti či kvality. Byla navržena pro kompresi binárních obrazů, zejména pro faxy, lze ji však použít i u jiných obrázků.

## JPEG

---

Joint Photographic Experts Group (skupina spojených expertů na fotografování) je nejčastěji používanou standardní metodou ztrátové komprese pro fotografické snímky. Je to formát používaný pro ukládání a přenos fotografií v síti WWW.

## LDAP

---

Lightweight Directory Access Protocol (odlehčený protokol internetové adresářové služby) je síťový protokol sloužící k dotazování a úpravě adresářových služeb fungujících přes TCP/IP.

## Kontrolka

---

Light-Emitting Diode (svítící dioda či kontrolka) je polovodičové zařízení, které indikuje stav přístroje.

## Adresa MAC

---

Media Access Control (adresa přenosového protokolu přístupu na médium) je adresa s jedinečným identifikátorem spojeným se síťovým adaptérem. Adresa MAC je jedinečný 48bitový identifikátor obvykle zapisovaný 12 šestnáctkovými znaky seskupenými v párech (např. 00-00-0c-34-11-4e). Tato adresa je obvykle pevně zakódována do Network Interface Card (NIC), tedy síťové karty, již od jejího výrobce, a používá se jako pomůcka pro routery pokoušející se vyhledat zařízení ve velkých sítích.

## MFP

---

Multi Function Peripheral (multifunkční periferie) je kancelářský přístroj, který v sobě obsahuje tiskárnu, kopírku, fax, skener atd.

## MH

---

Modifikované Huffmanovo kódování (MH) je metoda komprese pro snížení obsahu dat, která musí být vysílána mezi faxovými přístroji k přenosu obrazu. Toto kódování je doporučeno ITU-T T.4. MH je proudové kódovací schéma založené na seznamu kódů a optimalizované k účinnému využití bílých míst. Jelikož většina faxů obsahuje zejména bílá místa, minimalizuje tato funkce dobu přenosu.

## MMR

---

Modified Modified READ (MMR) je kompresní metoda doporučovaná ITU-T T.6.

## Modem

---

Zařízení, které moduluje a demoduluje signál nosiče pro kódování a dekódování digitálních informací.

## MR

---

Modified Modified READ (MMR) je kompresní metoda doporučovaná ITU-T T.4. MR zakóduje první naskenovanou řádku pomocí MH. Další řádka je pak porovnána s řádkou první, jsou určeny rozdíly a tyto rozdíly jsou poté šifrovány a přeneseny.

## NetWare

---

Síťový operační systém vyvinutý společností Novell, Inc. Původně se používal pro kooperativní multitasking pro fungování různých služeb na PC a síťové protokoly byly založeny na typickém systému Xerox XNS. Dnešní NetWare podporuje jak TCP/IP, tak i IPX/SPX.

## OPC

---

Organic Photo Conductor (OPC), neboli organický fotovodič, je mechanismus, který vytváří virtuální obraz pro tisk pomocí laserového paprsku vysílaného z laserové tiskárny. Obvykle má zelenou nebo rezavou barvu a má tvar válce.

Povrch válce v zobrazovací jednotce se používáním tiskárny (při styku s kartáčkem kazet, čistícím mechanismem a papírem) pomalu opotřebovává, je třeba ji řádně měnit.

## Originály

---

První exemplář např. dokumentu, fotografie, textu apod., který se následně kopíruje, množí či převádí do jiných, avšak který sám není z ničeho kopírován ani odvozen. Též se někdy nazývá jako předloha.

## OSI

---

Open Systems Interconnection (propojení otevřených systémů) je model vyvinutý Mezinárodní organizací pro standardizaci (ISO) pro účely komunikace. OSI nabízí standardní, modulární přístup k designu sítí, který rozděluje požadovanou sadu složitých funkcí do menších, snadno zvládnutelných nezávislých funkčních vrstev. Těmito vrstvami jsou (shora dolů): aplikační, prezentační, relační, transportní, síťová, linková a fyzická.

## PABX

---

Private Automatic Branch Exchange (PABX) je automatická telefonní pobočková ústředna v soukromé firmě.

## PCL

---

Printer Command Language (jazyk popisující vzhled stránky, Page Description Language) vyvinutý společností HP jako protokol tiskáren, který se posléze stal průmyslovým standardem. Původně byl vyvinut pro jednu z prvních inkoustových tiskáren, avšak postupně byl vytvořen pro různé úrovně tepelných, bodových a stránkových tiskáren.

## PDF

---

Portable Document Format (patentovaný formát souboru) vyvinutý společností Adobe Systems pro zobrazování dvojrozměrných dokumentů ve formátu nezávislém na zařízení a na rozlišení.

## PostScript

---

PS (PostScript, dodatečný skript) je jazyk pro popis stránek a programovací jazyk, který se používá zejména v oblasti elektronické a stolní počítačové sazby - běží v interpretru, který pak vytváří obraz.

## Ovladač tiskárny

---

Program, který se používá k odesílání příkazů a přenosu dat z počítače na tiskárnu.

## Tiskové médium

---

Média, jako například papír, obálky, štítky a fólie, které lze používat v tiskárně, skeneru, faxu nebo v kopírce.

## PPM

---

Pages Per Minute (počet stran za minutu) způsob měření, který určuje rychlost tiskárny vyjádřením počtu stránek vytištěných za jednu minutu.

## Soubor PRN

---

Rozhraní ovladače zařízení, které umožňuje softwaru komunikovat s ovladačem zařízení prostřednictvím standardního vstupně / výstupního systémového volání, což zjednodušuje řadu úloh.

## Protokol

---

Zvyklost nebo standard, který řídí nebo umožňuje spojení, komunikaci a přenos dat mezi dvěma koncovými body.

## PS

---

Viz PostScript.

## PSTN

---

Public-Switched Telephone Network (PSTN) je veřejná síť světových telefonních sítí, která je v průmyslových a komerčních zařízeních obvykle vedena přes ústřednu.

## RADIUS

---

Remote Authentication Dial In User Service (vzdálené ověření volajícího uživatele) je protokol pro ověření a účtování vzdáleného uživatele. RADIUS umožňuje centralizované správě ověřovacích dat (jako jsou uživatelská jména a hesla) používat konceptu AAA (authentication, authorization, accounting – ověření, autorizování a záznam) ke správě přístupu na síť.

## Rozlišení

---

Ostrost obrazu měřená v bodech na palec (dpi). Čím je dpi vyšší, tím je vyšší rozlišení.

## SMB

---

Server Message Block (blok serverových zpráv) je síťový protokol používaný převážně ke sdílení souborů, tiskáren, sériových portů a k různé komunikaci mezi uzly v síti. Poskytuje také ověřený mechanismus meziprocesní komunikace.

## SMTP

---

Simple Mail Transfer Protocol (jednoduchý výměnný protokol pro přenos pošty) je standard pro přenos elektronické pošty prostřednictvím sítě Internet. SMTP je relativně jednoduchý protokol na textové bázi, kde se po zadání jednoho nebo více příjemců zprávy a přeneše text zprávy. Jedná se o protokol klient-server, kde klient přenáší zprávu elektronické pošty na server.

## SSID

---

Service Set Identifier (SSID) neboli identifikátor sady služeb je název místní bezdrátové sítě (WLAN). Všechna bezdrátová zařízení v síti WLAN používají ke vzájemné komunikaci stejný SSID. Parametry SSID mají maximální délku 32 znaků a rozlišují malá a velká písmena.

## Maska podsítě

---

Maska podsítě se používá ve spojení se síťovou adresou a společně určují, která část adresy je síťová adresa a která hostitelská.

## TCP/IP

---

Transmission Control Protocol a Internet Protocol (kontrolní přenosový protokol a internetový protokol) sada komunikačních protokolů, které implementují zásobník protokolů, které využívá Internet a většina komerčních sítí.

## TCR

---

Transmission Confirmation Report (potvrzující zpráva o přenosu) udává detaily o každém přenosu, jako např. stav úlohy, výsledek přenosu a počet odeslaných stran. Tento protokol lze nastavit tak, aby se tiskl s každou úlohou nebo pouze v případě chyby přenosu.

## TIFF

---

Tagged Image File Format (formát souboru označeného snímku) je bitmapový obrazový formát s proměnlivým rozlišením. TIFF popisuje data obrázků, které jsou typicky vytvářeny ve skeneru. Obrázky TIFF využívají tzv. tagy, což jsou klíčová slova, která definují charakteristiky obrázku obsažené v souboru. Tento flexibilní formát, který není závislý na platformě, lze použít u obrázků, které byly vytvořeny různými aplikacemi pro zpracování snímků.

## Kazeta s tonerem

---

Druh nádoby používaný v zařízení (například tiskárně) obsahující toner. Toner je prášek používaný v laserových tiskárnách a kopírkách, který vytváří text a obrázky na potištěném papíru. Toner je možné tavit kombinací tepla a tlaku fixační jednotky, čímž se přichytí k vláknům v papíru.

## TWAIN

---

Průmyslový standard pro skenery a software. Při používání skeneru s podporou TWAIN a programu s podporou TWAIN lze spustit skenování z tohoto programu. Je to rozhraní API pro zachycení obrázku pro operační systémy Microsoft Windows a Apple Macintosh.

## Cesta UNC

---

Uniform Naming Convention (konvence uniformního pojmenování) je standardní formát zápisu cesty pro přístup ke sdíleným položkám ve Windows NT a dalších produktech společnosti Microsoft. Formát cesty UNC je: \\<název serveru>\<název sdílené položky>\<název adresáře>

## URL

---

Uniform Resource Locator (uniformní lokátor zdrojů) je globální adresa dokumentů a zdrojů na Internetu. První část adresy označuje používaný protokol, druhá část specifikuje adresu IP nebo název domény, ve které se nachází zdroj.

## USB

---

Universal Serial Bus (univerzální sériová sběrnice) je standard, který byl vyvinut společností USB Implementers Forum, Inc. pro připojování počítačů a periférií. Na rozdíl od paralelního portu je rozhraní USB určeno pro připojení portu USB jednoho počítače k více perifériím současně.

## Vodoznak

---

Vodoznak je znatelný obrázek nebo vzor na papíru, který se při pohledu proti světlu jeví světlejší. Vodoznaky byly poprvé zavedeny v italské Boloni v roce 1282. Používají je výrobci papíru k identifikaci svých výrobků, dále se používají na poštovních známkách, bankovkách a dalších oficiálních dokumentech, aby se znesnadnila možnost jejich padělání.

## WEP

---

Wired Equivalent Privacy (WEP) neboli soukromí ekvivalentní drátovým sítím, je bezpečnostní protokol specifikovaný v IEEE 802.11. Slouží k poskytování stejné úrovně soukromí jakou zajišťují drátové sítě LAN. WEP poskytuje zabezpečení pomocí kódování dat přes rádio, takže jsou chráněna při přenosu z jednoho místa na druhé.

## WIA

---

Windows Imaging Architecture (WIA) je zobrazovací architektura, která byla původně zavedena do Windows Me a Windows XP. Z těchto operačních systémů pak lze spustit skenování za pomoci skeneru s podporou WIA.

## WPA

---

Wi-Fi Protected Access (WPA) neboli Wi-Fi chráněný přístup je třída systémů sloužící k zabezpečení bezdrátových (Wi-Fi) počítačových sítí. Byla vyvinuta k vylepšení bezpečnostních vlastností WEP.

## WPA-PSK

---

WPA-PSK (WPA-Pre-Shared Key) neboli WPA předsdílený klíč je zvláštní režim WPA pro malé společnosti a domácí uživatele. V bezdrátovém přístupovém bodu (WAP) stejně jako v každém bezdrátově připojeném zařízení přenosného nebo stolního počítače je nakonfigurován klíč (heslo). WPA-PSK vytváří jedinečný klíč pro každý kontakt bezdrátového klienta a příslušného bodu WAP k zajištění větší bezpečnosti.

## WPS

---

Wi-Fi Protected Setup (WPS) je standard pro zřízení bezdrátové domovské sítě. Pokud váš bezdrátový přístupový bod podporuje WPS, můžete jednoduše nakonfigurovat bezdrátové síťové připojení bez použití počítače.

## XPS

---

Specifikace papíru XML (XPS) představuje specifikaci pro jazyk popisující stránky (Page Description Language, PDL) a nový formát dokumentu, kterou vyvinula společnost Microsoft. Je výhodná pro přenosné a elektronické dokumenty. Je to specifikace založená na jazyce XML.

Vycházející z nové tiskové cesty a formátu dokumentu, který je založen na vektoru a nezávisí na zařízení.

## A

AirPrint	193
AnyWeb Print	260
adresář	
používání	223
registrace	223
uložení skupiny	224
úprava	223
úprava skupiny	224

## B

bezdrátová síť	
ad hoc režim	167
Kabel USB	173
Režim infrastruktury	167
síťový kabel	182
WPS	
odpojení	170
WPS zařízení nemá displej	
PBC	171
PIN	171
bezpečnost	
informace	14
symboly	14

## Č

čítění	
skenovací jednotka	93
vnější části	90
vnitřní části	91
čítění zařízení	90

## E

easy document creator	268
hledat	270
konfigurace	270
konverze eknihy	269, 272
název zařízení	270
odeslat fax	270, 272
odeslání do sociální sítě	269
plugin	273
rychlé skenování	269, 271
skenovat	269
skenování	270
skenování do sociálních sítí	271

## F

faxování	
Automatický tisk zprávy o odeslání faxu	

## 256

automatické opětovné vytáčení	247
obecné nastavení	205
odesílání faxu v počítači	248
odeslání prioritního faxu	251
odložení faxového přenosu	249
opakované vytáčení posledního čísla	247
přeposlání odeslaného faxu na jiné cílové místo	251
přeposlání přijatého faxu na jiné cílové místo	252
přidání dokumentů do vyhrazeného faxu	250
přijímání faxu v počítači	252
příjem faxů do paměti	256
příjem pomocí externího telefonu	254
příjem v režimu DRPD	254
příjem v režimu Fax	67, 254
příjem v režimu telefonu	253
příjem v režimu záznamníku	254
příjem v zabezpečeném režimu	255
příprava k faxování	65
upravení tmavosti	68
úprava rozliení	68

změna režimů příjmu	253	obecné nastavení	201	časté potíže vsystému Macintosh	299
zruení vyhrazené faxové úlohy	250	základní kopírování	59	instalace ovladače pro síťově připojená zařízení	161
funkce	5	zmenení nebo zvětění kopií	61	instalace ovladače pro zařízení připojená USB kabelem	148
funkce tiskového média	122	kopírování ID	62	používání programu SetIP	156
funkce zařízení	198	<b>L</b>		požadavky na systém	126
funkce faxu	247	LCD displej		reinstalace ovladače pro zařízení připojená USB kabelem	150
funkce skenování	238	procházení stavem zařízení	201, 203, 205,	skenování	243
funkce tisku	226	210, 215		tisk	234
<b>H</b>		Linux		<b>N</b>	
chybová zpráva	111	časté potíže v systému Linux	300	nabídka tisk	200
<b>I</b>		instalace ovladače pro síťově připojená zařízení	163	nastavení rozliení tisku	
informace o zařízení	201, 203, 205, 210, 215	instalace ovladače pro zařízení připojená USB kabelem	151	Linux	236
<b>K</b>		používání programu SetIP	157	nastavení zařízení	
Kabel USB		reinstalace ovladače pro zařízení připojená USB kabelem	152	stav zařízení	201, 203, 205, 210, 215
instalace ovladače	31, 32, 148, 151	skenování	245	<b>O</b>	
reinstalace ovladače	150, 152	tisk	236	obecná nastavení	211
kazeta s tonerem		unified driver configurator	276	obecné ikony	13
rozprostření toneru	80	vlastnosti tiskárny	237	oblíbená nastavení pro tisk	56
výměna kazety	82	<b>M</b>		odesílání faxu	
kopírování		Macintosh		odesílání na více míst	66

ovladač PostScript		právní předpisy	129	instalační prostředí	128
řešení potíží	303	program SetIP	155, 183	Konfigurace IPv6	164
ovládací panel	24	předvolby tiskárny		nastavení bezdrátové sítě	167
<b>P</b>		Linux	237	nastavení pevné sítě	155
Pomocník pro skenování	242	přehled nabídek	34	obecné nastavení	217
paměť USB flash		příprava typu předloh	50	program SetIP	155, 156, 157, 183
skenování	70	<b>R</b>		představení síťových programů	154
správa	72	rozliení		skenování	
tisk	71	faxování	68	obecné nastavení	209
pohled zepředu	21	<b>S</b>		paměť USB flash	70
pohled zezadu	23	Skenování		Skenování pomocí ovladače WIA	242
pojem	13	Skenování sPomocníkem pro skenování		Skenování v prostředí Macintosh	243
potíž		Samsung	242	Skenování v systému Linux	245
potíže s operačním systémem	298	Stav tiskárny Samsung	274	Skenování z programu pro úpravu obrázků	241
potíže		SyncThru Web Service	262	Skenování ze zařízení připojeného prostřednictvím sítě	239, 240
potíže přikopírování	294	obecné informace	262	základní informace	238
potíže přiskenování	295	service contact numbers	304	skenování v prostředí macintosh	243
potíže s faxováním	296	sít		skenování v systému linux	245
potíže s napájením	281	instalace ovladače		slovník pojmů	308
potíže skvalitou tisku	286	Linux	163	součásti pro údržbu	77
potíže spodáváním papíru	280	Macintosh	161	spotřební materiál	
potíže stiskem	282	Windows	158	dostupný spotřební materiál	76
použití nápovědy	56, 235				



<b>V</b>	
Víceúčelový zásobník	
použití zvlátních médií	46
vkládání	
papír v zásobníku 1	43
zvlátní média	46
vodoznak	
odstranit	231
upravit	231
vytvořit	231
vytvoření adresáře	223
výchozí nastavení	
nastavení zásobníku	48
výstupní podpěra	49
význam stavové kontrolky	108

## W

Windows	
časté potíže vsystému Windows	298
instalace ovladače pro síťově připojená zařízení	158
instalace ovladače pro zařízení připojená USB kabelem	31, 32
používání programu SetIP	155, 183

požadavky na systém	125
<b>Z</b>	
Zvlátní funkce	219
zadávání znaků	221
zakládání originálů	50
zásobník	
nastavení formátu atypu papíru	48
nastavení šířky a délky	42
změna velikosti zásobníku	42
zprávy	
informace o zařízení 201, 205, 206, 207, 211,	212, 215