

Automatická pračka

NÁVOD K POUŽITÍ

PHILCO



Famous for Quality the World Over

PL 151

**Vážený zákazníku,
Děkujeme, že jste zakoupil výrobek značky PHILCO. Aby Váš spotřebič sloužil co nejlépe, přečtěte si
všechny pokyny v tomto návodu.**

OBSAH

ČÁST 1: PŘED UVEDENÍM DO PROVOZU	2
• Důležité bezpečnostní instrukce.....	2
• Všeobecné bezpečnostní informace	2
• Doporučení.....	3
ČÁST 2: INSTALACE	4
• Odstranění transportních šroubů.....	4
• Vyrovnání pračky	5
• Elektrické zapojení	5
• Připojení vody.....	5
• Připojení odpadu.....	6
ČÁST 3: OVLÁDÁČÍ PANEL	7
• Tlačítko Start/Pause (start/pauza).....	7
• Kontrolky jednotlivých funkcí	7
• Tlačítka funkcí	8
• Přepínač rychlosti odstředování.....	8
• Volič programu	9
ČÁST 4: PRANÍ PRÁDLA	10
• První praní	10
• Před samotným praním	10
• Provoz pračky	11
• Dětský zámek.....	12
ČÁST 5: ÚDRŽBA A ČIŠTĚNÍ	14
• Filtry přívodu vody.....	14
• Filtr čerpadla.....	14
• Zásuvka pro prací prostředky	15
• Uzávěr sifonu násypky	16
• Plášť pračky	16
• Buben.....	16
• Odstranění vodního kamene z pračky	16
ČÁST 6: PRAKTICKÉ INFORMACE	17
ČÁST 7: PŘEDCHÁZENÍ DROBNÝM PORUCHÁM	18
ČÁST 8: AUTOMATICKÝ SYSTÉM DETEKCE PORUCH	21
ČÁST 9: MEZINÁRODNÍ ZNAKY PRANÍ	23
ČÁST 10: TECHNICKÉ ÚDAJE	24
ČÁST 11: TIPY NA ÚSPORU ENERGIE	24

ČÁST 1: PŘED UVEDENÍM DO PROVOZU

Důležité bezpečnostní instrukce

- Čtěte pozorně a uschovejte pro další použití.
- Bezpečnost tohoto spotřebiče odpovídá průmyslovým normám a splňuje zákonné požadavky na bezpečnost spotřebičů. Nicméně se jako výrobci domníváme, že je naší povinností poskytnout vám následující bezpečnostní upozornění.
- Je nezbytné nutné, abyste si tento návod k použití uschovali a mohli ho používat i v budoucnu. Chcete-li spotřebič prodat, předat dalšímu majiteli, nebo když se budete stěhovat, vždy se přesvědčte, že je ke spotřebiči přiložen tento návod k použití, aby se i nový vlastník mohl seznámit s používáním spotřebiče a příslušným varováním.
- Před instalací nebo používáním spotřebiče si MUSÍTE pozorně přečíst všechny bezpečnostní instrukce i návod.
- Před prvním použitím zkontrolujte spotřebič, zda nedošlo při přepravě k poškození.
- Poškozený spotřebič nikdy nepřipojujte. Jestliže jsou nějaké díly poškozeny, obraťte se na dodavatele.
- V případě, že je pračka dodána v zimních měsících, kdy teplota klesá pod 0°C, před prvním použitím uskladněte spotřebič na dobu 24 hodin při pokojové teplotě.

Všeobecné bezpečnostní informace

- Změna technických parametrů, nebo jakákoli jiná úprava spotřebiče je nebezpečná.
- V průběhu programů s vysokou teplotou se dvířka ohřejí na vysokou teplotu. Nedotýkejte se dvířek!
- Zajistěte, aby se malá domácí zvířata nemohla dostat do bubnu. Raději proto před použitím vždy zkontrolujte vnitřek bubnu.
- Předměty jako mince, zavírací špendlíky, hřebíky, šrouby, kameny a jiné těžké nebo ostré předměty mohou způsobit značné škody a do spotřebiče proto nepatří.
- Používejte pouze doporučené množství aviváže a pracího prostředku. Pokud použijete větší množství, než je doporučené, může se poškodit tkanina.
- Vždy používejte množství pracího prostředku doporučené výrobcem.
- Malé kousky prádla jako ponožky, tkaničky, prací pásky atd. perte v pracím pytlí k tomu určeném nebo v povlečení na polštář, protože jednotlivé kusy by mohly uvíznout mezi vanou a otočným bubnem.
- Nepoužívejte pračku na praní výrobků s kosticemi, tkanin, které nejsou zaobroubené, nebo se zatrhávají.
- Po použití, před čištěním nebo údržbou vždy odpojte pračku od zdroje napájení a vypněte přívod vody.
- Nikdy se nepokoušejte opravovat spotřebič sami. Opravy prováděné nezkušenými osobami mohou vést ke zranění nebo vážnému poškození spotřebiče. S opravami se obraťte na místní servisní středisko. Vždy žádejte originální náhradní díly.
- Nepoužívejte vícenásobné zásuvky ani prodlužovací kabel.
- Do zásuvky nezapojujte zástrčku s poškozeným kabelem.
- Pokud je kabel poškozený, měl by ho vyměnit výrobce nebo autorizovaný servisní technik, aby se zabránilo vzniku nebezpečné situace.
- Zástrčku nikdy nevytahujte ze zásuvky taháním za kabel. Kabel odpojte uchopením přímo za zástrčku.
- Nezapojujte zástrčku, pokud máte mokré ruce.
- Nedotýkejte se nikdy zařízení, pokud máte mokré ruce či nohy.
- Zásuvku na prací prostředky nikdy neotevírejte během praní.
- Nikdy se nepokoušejte otevřít dvířka pračky během praní.

- Protože může pračka během provozu dosáhnout vysokých teplot, nedotýkejte se během vypouštění hadice ani vypouštěné vody.
- V případě jakékoli závady nejdříve vypněte zařízení, odpojte ho od zdroje energie a uzavřete přívod vody. Nepokoušejte se přístroj opravovat sami. Obratě se na nejbližší autorizovaný servis.
- Nezapomeňte, že obalový materiál vaší pračky může být pro děti nebezpečný.
- Nenechávejte si děti s pračkou hrát.
- Domácí zvířata udržujte v bezpečné vzdálenosti od pračky.
- Pračka by měla být používána pouze osobami, které jsou plně seznámeni s nařízenými, opatřeními a ovládním uvedeným v tomto návodu.
- Vaše pračka je určena pro domácí použití. V případě jejího použití pro komerční účely ztrácí záruka platnosti.
- Zařízení nainstalujte na koberec ani jiné podobné povrchy, jelikož by mohly zablokovat větrací otvory na spodní straně.
- Vypouštěcí hadici nevládejte do nádob, kbelíku ani umyvadla.

Doporučení

- Prací prostředky a aviváže při dlouhodobějším kontaktu se vzduchem vyschnou a přilnou ke stěnám zásobníku. Aby k tomu nedošlo, doplňujte zásobník pracím prostředkem a aviváží bezprostředně před praním.
- Předpírku doporučujeme používat pouze pro silně znečištěné prádlo.
- Nepřekračujte maximální kapacitu bubny.
- Zařízení není určeno pro použití osobami (včetně dětí) se sníženými fyzickými, smyslovými nebo psychickými schopnostmi, nedostatkem zkušeností a znalostí, pokud nejsou pod dozorem nebo nebyly poučeny o použití zařízení osobou odpovědnou za jejich bezpečnost. Děti by měly být pod dozorem, aby si se zařízením nehrály.
- Pokud nebudete pračku delší dobu používat, vytáhněte ji ze zásuvky, uzavřete přívod vody a nechte otevřená dvířka, aby mohl vnitřek pračky vyschnout a nevytvářel se tam nepříjemný pach.
- Jako důsledek procedur kontroly kvality může v pračce zůstat určité množství vody. Toto pračku nijak nepoškodí.
- Doporučujeme spustit první praní v programu White 90 - 95° (dle modelu) bez prádla, do druhé přihrádky zásuvky pro prací prostředek nasype 1/2 odměrky pracího prostředku.

ČÁST 2: INSTALACE

Před uvedením vaší pračky do provozu si pečlivě přečtěte celý návod k použití a uchovejte na bezpečném místě k budoucímu nahlédnutí.

Odstranění transportních šroubů

- Před uvedením pračky do provozu musíte odstranit transportní šrouby umístěné v zadní části pračky.
- Uvolněte šrouby pomocí odpovídajícího klíče jejich otáčením proti směru hodinových ručiček. (OBR. 1)
- Šrouby odstraňte jejich vytažením. (OBR. 2)
- Do otvorů po transportních šroubech vložte plastové zásepky, které najdete v sáčku s příslušenstvím. (OBR. 3)
- Transportní šrouby vyjmuté z pračky si uschovejte pro případné další přepravní účely.

POZNÁMKA:

Závady způsobené spustěním pračky s instalovanými přepravními šrouby nejsou předmětem záruky.

OBR. 1



OBR. 2

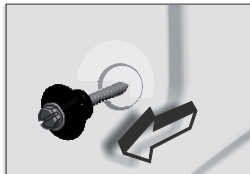

OBR. 3

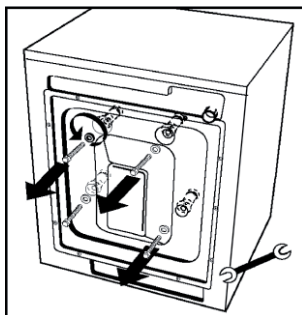
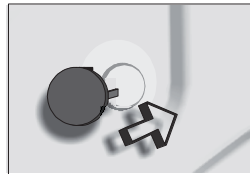

Vyrovnání pračky

- Pračku nestavte na koberce ani podobné povrchy.
- Aby vaše pračka pracovala potichu a bez vibrací, měli byste ji umístit na rovný, neklouzavý a pevný povrch.

Vyrovnání pračky můžete upravit pomocí nastavitelných nožek:

- Nejdřív uvolněte plastovou matici.
- Upravte vyšroubováním nožek směrem nahoru nebo dolů.
- Po vyrovnání pračky plastovou matici opět utáhněte jejím vyšroubováním nahoru.
- Nikdy pračku nevyrovnávejte na nerovném povrchu pomocí kartonu, dřevěného špalíčku apod., které byste vložili pod nožky.

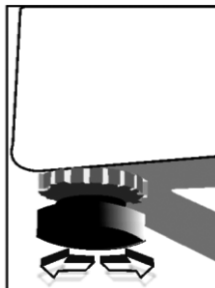
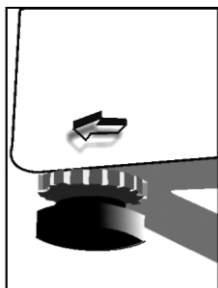

Elektrické připojení

- Technické specifikace vaší pračky: 220-240 V ~ 50 Hz.
- K napájecímu kabelu vaší pračky je připojena speciální uzemňovací zástrčka. Tuto zástrčku musíte úplně zasunout do uzemněné zásuvky (s 10 A). Pojistka elektrického vedení, ke kterému je pračka připojena, by měla být 10 A. Pokud takové zásuvky a pojistky doma nemáte, nechte si je instalovat kvalifikovaným elektrikářem.
- Naše společnost neručí za jakékoliv škody způsobené použitím pračky bez uzemnění.

Připojení vody

- Vaše pračka je vybavena jen jedním přívodem vody (studená).
- Aby ve spojích nedocházelo k únikům vody, obsahuje sada s hadicemi i 1 těsnění (pro pračky s přívodem studené vody). Tato těsnění instalujte na konec přívodní hadice připojené ke kohoutku.
- Konec přívodní hadice se svorkou připojte k přívodnímu ventilu v zadní části přístroje a druhý konec připojte ke kohoutku. Bezpečnější připojení vám zajistí kvalifikovaný instalatér.
- Tlak vody 0,1 - 1 MPa vašeho vodovodu vám zajistí efektivnější chod vaší pračky (tlak 0,1 MPa představuje u zcela otevřeného kohoutku průtok více než 8 litrů vody za 1 minutu).

- Po dokončení připojení zkontrolujte, zda spoje netečou, úplným otevřením přívodu vody.
- Zkontrolujte, zda nejsou přívodní hadice ohnuté, zlomené nebo prasklé.
- Přívodní hadice připevněte k 3/4" vodovodnímu kohoutu se závitem.

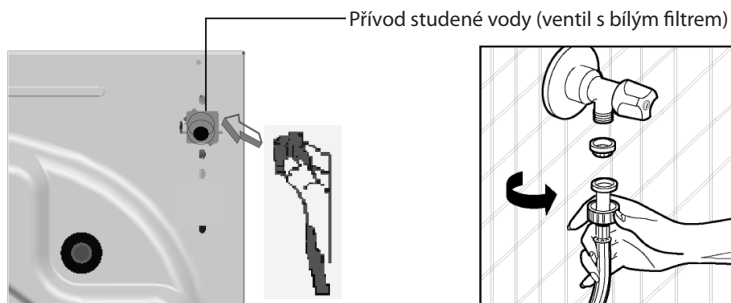

Připojení odpadu

- Zkontrolujte, zda nejsou přívodní hadice ohnuté, zkroutené, prasklé nebo příliš natažené.
- Vypouštěcí hadice by měla být instalována ve výšce min. 60 cm a max. 100 cm nad zemí.
- Konec vypouštěcí hadice můžete nasadit přímo na odpadní otvor nebo speciální koncovku připevněnou na odpadu umyvadla.
- Nikdy se nepokoušejte vypouštěcí hadici prodloužit jejím nastavením.

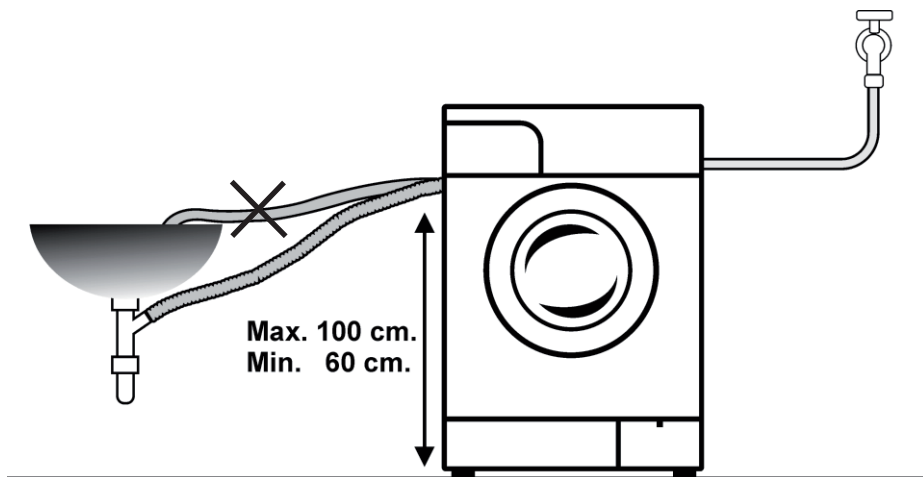

POZNÁMKA:

Vypouštěcí hadici nevkládejte do nádoby, kbelíku ani umyvadla.

ČÁST 3: OVLÁDACÍ PANEĽ

Ovládací panel

(3 tlačítka, nastavitelný termostat)

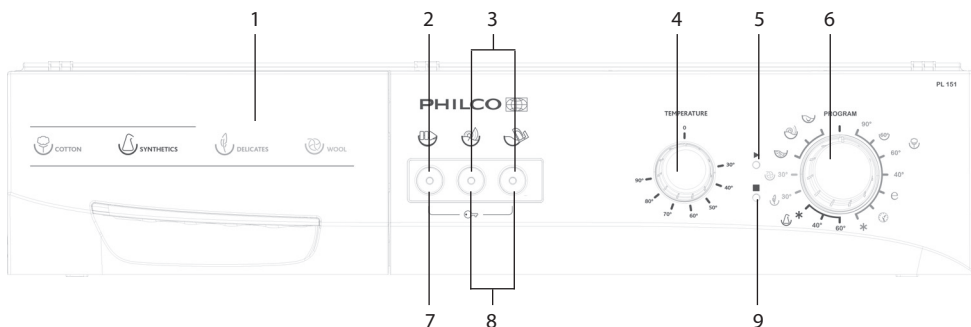

1. Zásuvka pro prací prostředky
2. Kontrolka Start/pauza
3. Kontrolky jednotlivých funkcí
4. Volič teploty
5. Kontrolka aktivace programu
6. Volič programů
7. Tlačítko Start/pauza
8. Tlačítka funkcí
9. Kontrolka dokončení programu

Všechny výrobky jsou vybaveny elektronickou základní deskou a jednoduše ovladatelnými tlačítky. Stiskněte tlačítka jemně pro spuštění příslušné funkce.



Tlačítko START/PAUZA

Určeno pro spuštění zvoleného programu nebo pozastavení probíhajícího programu.



VAROVÁNÍ!

Než vyberete požadovaný program nebo změňte probíhající program, musíte mít volič programů přepnutý do polohy O (vypnuto).

Kontrolky jednotlivých funkcí

Pokud stisknete jakékoliv tlačítko funkcí nebo tlačítko Start/pauza, rozsvítí se odpovídající kontrolka. Kontrolka zhasne, pokud opět stisknete jakékoliv tlačítko funkcí nebo tlačítko Start/pauza nebo po dokončení vybrané funkce.

Kontrolky funkcí jsou také používány v systému detekce poruch, viz kapitola 8.

Tlačítka funkcí



Bez odstředění

Tato funkce je vhodná pro jemné prádlo, které není třeba odstřeďovat. Stisknutím tohoto tlačítka zrušíte proces odstředění, který je standardní částí programu.



Snadné žehlení

Pomocí této funkce zajistíte, aby bylo prádlo po vyprání méně zmačkané. .



VAROVÁNÍ!

Pokud zapomenete nastavit doplňkovou funkci a pračka již spustila praní, stiskněte tlačítko doplňkové funkce. Pokud se její kontrolka rozsvítí, doplňková funkce se aktivovala. Pokud se její kontrolka nerozsvítí, doplňková funkce se neaktivuje.

Volič teploty

Otočením voličem teploty budete moci nastavit vhodnou teplotu praní v rozmezí od 0 (studené praní) po 90°C. Při výběru teploty je třeba dbát na mezinárodní prací symbol na vašem oblečení.

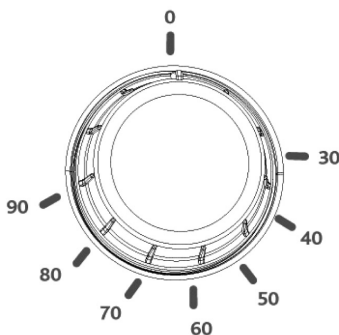

POZNÁMKA:

Odstřeďování vašeho jemného prádla provádějte v co nevhodnějším režimu.

Volič programů

Pomocí voliče programů zvolte program, ve kterém chcete vyprat vaše prádlo. Výběr programu můžete provádět otáčením voliče programů oběma směry. Při nastavování dbejte, aby byl symbol na voliči programů přesně na vámi vybraném programu praní. Pokud volič programů přepnete do polohy O (vypnuto) v průběhu praní, program zůstane nedokončený.

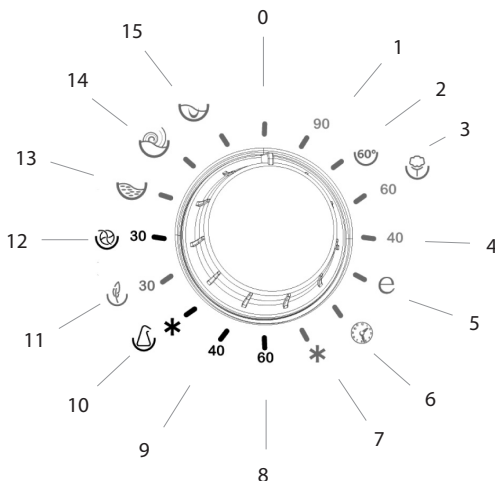

- | | |
|---------------------------|-------------------------------|
| 1. BAVLNA 90° | 9. SYNTETIKA 40° |
| 2. BAVLNA 60°(PŘEDPÍRKA) | 10. SYNTETIKA VE STUDENÉ VODĚ |
| 3. BAVLNA 60° | 11. JEMNÉ 30° |
| 4. BAVLNA 40° | 12. VLNA 30° |
| 5. EKO PRANÍ | 13. MÁCHÁNÍ |
| 6. RYCHLÉ PRANÍ | 14. ODSŤŘEDOVÁNÍ |
| 7. BAVLNA VE STUDENÉ VODĚ | 15. VYPOUŠTĚNÍ |
| 8. SYNTETIKA 60° | 0. VYPNUTO |

	Maximální odstředování (ot./min.)
BAVLNA 90°C	1000
BAVLNA 60°C PŘEDPÍRKA	1000
BAVLNA 60°C	1000
BAVLNA 40°C	1000
EKO PRANÍ	1000
RYCHLÉ PRANÍ	800
BAVLNA VE STUDENÉ VODĚ	1000
SYNTETIKA 60°C	800
SYNTETIKA 40°C	800
SYNTETIKA VE STUDENÉ VODĚ	800
JEMNÉ 30°C	560
VLNA 30°C	560
MÁCHÁNÍ	800
ODSŤŘEDOVÁNÍ	800
VYPOUŠTĚNÍ	-

	Celková doba (min)
BAVLNA 90°C	155
BAVLNA 60°C PŘEDPÍRKA	140
BAVLNA 60°C	190
BAVLNA 40°C	180
EKO PRANÍ	80
RYCHLÉ PRANÍ	30
BAVLNA VE STUDENÉ VODĚ	110
SYNTETIKA 60°C	84
SYNTETIKA 40°C	65
SYNTETIKA VE STUDENÉ VODĚ	72
JEMNÉ 30°C	70
VLNA 30°C	73
MÁCHÁNÍ	28
ODSŤŘEDOVÁNÍ	10
VYPOUŠTĚNÍ	2

ČÁST 4: PRANÍ PRÁDLA

- Pračku zapojte do zásuvky.
- Otevřete přívod vody.

První praní

Uvnitř pračky může po výrobních testech a zkouškách zůstat voda. Doporučujeme proto provést první praní bez prádla, abyste tuto vodu vypustili; do přihrádky 2 na prací prostředky nasypete půl odměrky běžného pracího prostředku a zvolte program pro bavlnu při 90 °C.

Před samotným praním

Třídění prádla

- Prádlo rozdělte podle typu (bavlna, syntetika, jemné, vlna apod.), teploty při praní a míry znečištění.
- Nikdy neperte bílé prádlo spolu s barevným.
- Protože vaše nové barevné prádlo může pustit barvu, perte ho samostatně.
- Před vložením prádla do pračky zkontrolujte kapsy, zda v nich nezůstaly žádné předměty. Tím zabráníte možnému poškození oblečení i pračky.
- Zapněte zipy a knoflíky na prádle.
- Ze záclon a závěsů odstraňte plastové nebo kovové háčky nebo je vložte do pracího sáčku a zavažte ho.
- Oděvy, jako jsou kalhoty, pleteniny, trička a tílka, otočte naruby.
- Malé kousky, jako jsou ponožky a kapesníky, perte v pracím sáčku.



Praní do 90 °C



Praní do 60 °C



Praní do 30 °C



Neprat v pračce

Vložení oděvů do pračky

- Otevřete dvířka pračky.
- Prádlo rozložte rovnoměrně do pračky.
- Každý kus vložte samostatně.
- Při zavírání dvířek pračky dávejte pozor, aby se do dvířek nezachytilo žádné prádlo.
- Pevně zavřete dvířka pračky, v opačném případě se pračka nespustí.

Dávkování pracího prostředku

Množství pracího prostředku, které použijete do pračky, závisí na následujících kritériích:

- Spotřeba pracího prostředku se mění spolu s mírou špinavého prádla. Pro mírně špinavé prádlo nepoužívejte předpírku a do přihrádky 2 pro prací prostředky vám postačí malé množství pracího prostředku.
- Pro nadměrně silně špinavé prádlo zvolte program s předpírkou, nasypete ¼ odměrky pracího prostředku do přihrádky 1 pro prací prostředky a zbývající množství odměrky nasypete do přihrádky 2.
- V pračce používejte prací prostředky speciálně určené pro automatické pračky. Dávkování prostředku je uvedeno na jeho obalu.
- Při zvýšené tvrdosti vody se rovněž zvyšuje množství pracího prostředku nezbytné k praní.
- Při zvýšeném množství prádla se rovněž zvyšuje množství pracího prostředku nezbytné k praní.

- Změkčovací prostředek (aviváž) nalijte do přihrádky pro aviváž v zásobníku pro prací prostředky. Nepřekračujte rysku MAX. V opačném případě vyteče aviváž sifonem do vody používané na praní.
- Hodně hustou aviváž byste před nalitím do přihrádky měli naředit vodou. Hustá aviváž by totiž jinak mohla ucpat sifon a zabránit tak napuštění aviváže do pračky.
- Tekuté prací prostředky můžete použít pro všechny prací programy bez předpírky. Za tímto účelem instalujte do druhé přihrádky zásuvky pro prací prostředky odměrku a prací prostředek nalijte podle rysky uvedené na odměrce.

Provoz pračky

Výběr programu a funkcí

Zvolte program a doplňkové funkce odpovídající vašemu prádlu podle tabulky 1.

Tlačítko Start/pauza

Stisknutím tohoto tlačítka můžete spustit zvolený program nebo právě probíhající program pozastavit.

Spuštění programu

- Nastavte volič programů na požadovaný program.
- Rozsvítí se kontrolka programu.
- V případě potřeby můžete zvolit jednu nebo více doplňkových funkcí.
- Spusťte vybraný program stisknutím tlačítka Start/pauza.

Změna programu

Pokud jste zvolili program a nadále už si nepřejete jeho dokončení:

- Stiskněte tlačítko Start/pauza.
- Volič programů přepněte do polohy O (vypnuto).
- Nastavte volič programů na požadovaný program. (Program můžete zvolit podle tabulky 1.)
- Rozsvítí se kontrolka programu.
- Spusťte vybraný program stisknutím tlačítka Start/pauza.

Zrušení programu

Pokud chcete probíhající program ukončit dříve:

- Stiskněte tlačítko Start/pauza.
- Volič programů přepněte do polohy O (vypnuto).
- Volič programů otočte na program vypouštění nebo odstředování.
- Rozsvítí se kontrolka programu.
- Spusťte vybraný program stisknutím tlačítka Start/pauza.

Ukončení programu

- Po dokončení vybraného programu se pračka automaticky zastaví.
- Rozsvítí se kontrolka dokončení programu.
- Volič programů přepněte do polohy O (vypnuto).

- Dvířka se odblokují asi po dvou minutách po dokončení programu. Dvířka otevřete zatáhnutím za madlo dvířek směrem k sobě a prádlo z pračky vyndejte.
- Po vyjmutí prádla z pračky nechte dvířka otevřená, aby pračka mohla vysychat.
- Pračku odpojte ze zásuvky.
- Uzavřete přívod vody.

**VAROVÁNÍ!**

Pokud během kterékoliv fáze praní dojde k vypnutí a opětovnému zapnutí pračky, pračka aktivuje program v místě, ve kterém byl přerušen. Toto pračku nijak nepoškodí.

Dětský zámek

Dětský zámek je určen k zabezpečení proti změně programu stisknutím tlačítka během praní. Dětský zámek aktivujete stisknutím prvního a třetího tlačítka funkcí na ovládacím panelu zároveň a jejich podržením po dobu minimálně 3 sekund. Po jeho aktivaci bliknou LED kontrolky na tlačítkách funkcí indikující zapnutí dětského zámku. Dětský zámek deaktivujete stisknutím stejných tlačítek (první a třetího) a jejich podržením po dobu minimálně 3 sekund. Vypnutí zámku je indikováno bliknutím LED kontrolky tlačítka Start/pauza.

**VAROVÁNÍ!**

Po zapnutí dětského zámku pračka vypne volič programů, přepínač rychlosti odstředivání a tlačítka funkcí.

Tabulka 1

Program	Zásuvka na prací prostředek	Max. kapacita suchého prádla (kg)	Typ prádla	Vysvětlení
1-BAVLNA 90°	2	5	Špinavé bavlněné a lněné prádlo na vyvážku	Spodní prádlo, prostěradla, ubrusy, trička, košile, ručníky
2-BAVLNA 60° (PŘEDPÍRKA)	1+2	5	Silně zašpiněné barevné bavlněné a lněné prádlo	
** 3-BAVLNA 60°	2	5	Špinavé barevné bavlněné a lněné prádlo	
4-BAVLNA 40°	2	5	Mírně zašpiněné barevné bavlněné a lněné prádlo pouštějící barvu	
5-EKO PRANÍ	2	5	Špinavé barevné bavlněné a lněné prádlo	
6-RYCHLÉ PRANÍ	2	2,5	Mírně zašpiněné barevné bavlněné a lněné prádlo	
7-BAVLNA VE STUDENÉ VODĚ	2	5	Mírně zašpiněné barevné bavlněné a lněné prádlo. Praní bez ohřevu vody.	
8-SYNTETIKA 60°	2	3	Špinavé prádlo ze syntetiky nebo syntetické směsi	
9-SYNTETIKA 40°	2	3	Mírně zašpiněné prádlo ze syntetiky nebo syntetické směsi	Nylonové ponožky, halenky
10-SYNTETIKA VE STUDENÉ VODĚ	2	3	Mírně zašpiněné jemné prádlo ze syntetiky nebo syntetické směsi. Praní bez ohřevu vody.	Nylonové ponožky, halenky
11-JEMNÉ 30°	2	2	Mírně zašpiněné jemné barevné prádlo z bavlny a syntetiky nebo syntetické směsi	Směs hedvábí, košile, halenky, polyester, polyamid, směs
12-VLNA 30°	2	2	Špinavé vlněné prádlo určené pro ruční praní a praní v pračce	Veškeré vlněné prádlo
13-RINSE (MÁCHÁNÍ)	Pokud potřebujete vyprané prádlo ještě jednou vymáchat, můžete tento program použít na jakýkoliv typ prádla.			
14-SPIN (ODSTŘEDOVÁNÍ)	Pokud potřebujete vyprané prádlo ještě jednou odstředit, můžete tento program použít na jakýkoliv typ prádla.			
15-DRAIN (VYPOUŠTĚNÍ)	Tento program je určen pro vypuštění špinavé vody z pračky po vyprání prádla. Pokud chcete vodu z pračky vypustit před ukončením programu, můžete použít tento program.			

(*) Změkčovací prostředky (aviváže) můžete použít pro všechny programy (kromě odstředování a vypouštění). Při dávkování aviváže dbejte pokynů výrobce aviváže. Aviváž nalijte do přihrádky pro aviváž v zásobníku pro prací prostředky.

** Data typového štítku na základě testování programu v souladu s EN 60456.

POZNÁMKA:

(*) Změkčovací prostředky (aviváže) můžete použít pro všechny programy (kromě odstředování a vypouštění). Při dávkování aviváže dbejte pokynů výrobce aviváže. Aviváž nalijte do přihrádky pro aviváž v zásobníku pro prací prostředky.

ČÁST 5: ÚDRŽBA A ČIŠTĚNÍ

- ⚠ • Pračku odpojte ze zásuvky.
- Uzavřete přívod vody.

Filtry přívodu vody

Na konci přívodní hadice připojené ke kohoutku a na koncích přívodních ventilů jsou filtry zabraňující pronikání nečistot a cizího materiálu ve vodě do pračky. Pokud pračka nenapouští dostatečné množství vody, přestože je přívod vody otevřený, vyčistěte tyto filtry.

- Odpojte přívodní hadici.
- Vyjměte pomocí pinzety filtry z přívodních ventilů a omyjte je kartáčkem.
- Vyjměte rukou filtry přívodních hadic na konci připojovaném ke kohoutku i s těsněním a vyčistěte je.
- Po vyčištění filtry nasadte stejným způsobem zpět.

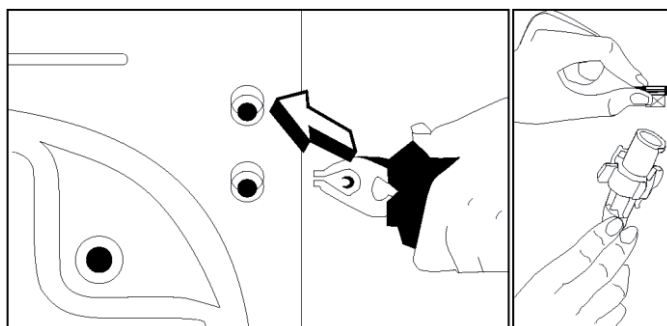

Upozornění:

Filtry přívodních ventilů mohou být ucpané z důvodu kontaminovaného přívodu vody nebo nedostatku nutné údržby, popř. mohou být poškozené ventily, což následně způsobuje nepřetržité protékání vody do pračky. Z těchto důvodů jsou takto vzniklé poruchy nad rámec záruky.

Filtr čerpadla

Filtrační systém čerpadla prodlužuje životnost čerpadla, které je používáno k vypouštění špinavé vody. Zajišťuje, aby se do čerpadla nedostala cupanina z prádla. Doporučujeme čistit filtr čerpadla každé 2-3 měsíce. Filtr čerpadla vyčistíte takto:

- Otevřete kryt na spodní liště.
- Před otevřením krytu filtru před něj postavte nádobu, do které vyteče případná zbylá voda z pračky.
- Kryt filtru uvolníte jeho otočením proti směru hodinových ručiček a vypustíte vodu.
- Z filtru odstraňte veškerý cizí materiál.
- Zkontrolujte ručně otáčení čerpadla.
- Po vyčištění čerpadla nasadte filtr zpět jeho otáčením ve směru hodinových ručiček.

- Kryt spodní lišty nasadte zpět.
- Nezapomeňte, že pokud filtr nenasadíte zpět správně, poteče vám z pračky voda.

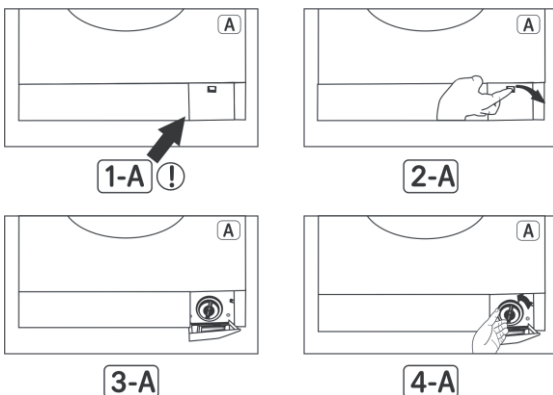

VAROVÁNÍ!

Nebezpečí opaření!

Protože voda v čerpadle může být velmi horká, vyčkejte, až vychladne.

Zásuvka pro prací prostředek

Časem se mohou v zásuvce a v otvoru pračky vytvářet usazeniny pracích prostředků. Zásuvku pro prací prostředky proto pravidelně čistěte od nahromaděných usazenin. Zásuvku vyjmete takto:

- Zásuvku úplně vytáhněte (OBR. 1).
- Stiskněte víčko sifonu uvnitř zásuvky nadoraz a táhněte zásuvku, až ji vyjmete ven (OBR. 2).
- Umyjte vodou a starým zubním kartáčkem.
- Odstraňte usazeniny nahromaděné uvnitř otvoru pro zásuvku, aniž by se dostaly do pračky.
- Až zásuvka uschne, zasuňte ji zpět do pračky uvedeným postupem, jen v opačném pořadí.

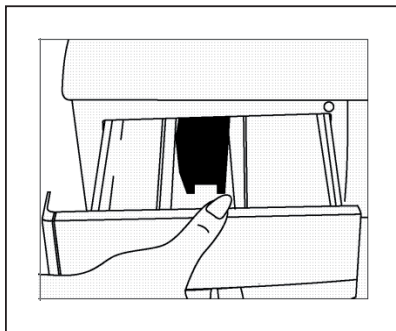

OBR. 1

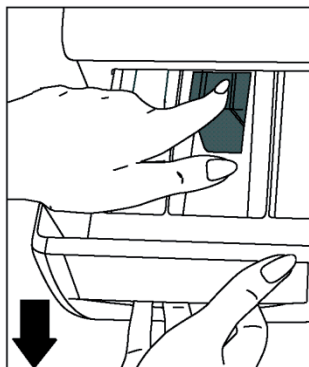

OBR. 2

Uzávěr sifonu násypky

Vytáhněte zásuvku pro prací prostředky. Vyjměte uzávěr sifonu násypky a vyčistěte ho řádně od zbytků aviváže. Čistý uzávěr sifonu násypky instalujte zpět na své místo. Zkontrolujte, zda je řádně vložen.

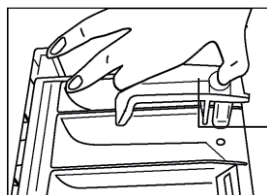

Uzávěr sifonu násypky

Plášť pračky

Pračku čistěte zvencí vlažnou vodou a jemným čistícím prostředkem, který nepoškodí povrchovou úpravu pláště pračky. Po opláchnutí čistou vodou pračku otřete měkkou a suchou utěrkou.



VAROVÁNÍ!

Pokud jste pračku instalovali na místo, kde okolní teplota klesá pod 0 °C a nebudete ji používat, proveďte následující opatření:

- ***Pračku zapojte do zásuvky.***
- ***Zavřete přívod vody a odpojte přívodní hadici nebo hadice.***
- ***Konec vypouštěcí hadice i přívodní hadice zasuňte do nádoby na zemi.***
- ***Nastavte volič programů na program vypouštění.***
- ***Rozsvítí se kontrolka programu.***
- ***Spusťte program stisknutím tlačítka Start/pauza.***
- ***Po dokončení programu (rozsvítí se kontrolka konce) pračku odpojte ze zásuvky.***

Po dokončení těchto procesů se vypustí z pračky zbývající voda a předejete tak jejímu případnému zmrazení přímo v pračce. Pokud chcete pračku opět použít, zkontrolujte, že je okolní teplota nad 0 °C.

Buben

V pračce nenechávejte žádné kovové předměty, jako jsou jehly, svorky nebo mince apod. Tyto předměty mohou způsobit vznik rezavých skvrn na bubnu. Pokud chcete tyto skvrny eliminovat, použijte čistící prostředek bez chlóru a dodržte pokyny výrobce čistícího výrobku. K odstraňování rezavých skvrn nikdy nepoužívejte drátěnky na nádobí ani jiné podobné brusné prostředky.

Odstranění vodního kamene z pračky

Doporučujeme použít běžně dostupný odstraňovač vodního kamene a dodržte pokyny uvedené na obalu.



VAROVÁNÍ!

Směsi pro odstranění vodního kamene obsahují kyseliny a ty mohou způsobit změnu barev vašeho prádla a nepříznivě ovlivnit vaši pračku.

ČÁST 6: PRAKTICKÉ INFORMACE



Alkoholické nápoje: Skvrnu nejdřív předeperete ve studené vodě, potom ji potřete glycerinem a vodou a opláchněte roztokem vody a octa.



Leštidla na boty: Skvrnu nejdřív lehce vydrhněte, aniž byste poškodili tkaninu, pracím prostředkem a opláchněte. Pokud nepustí, potřete ji roztokem z jednoho dílu čistého alkoholu (96 stupňů) a 2 dílů vody a následně ji vyperte ve vlažné vodě.



Čaj a káva: Část prádla se skvrnou napněte na vršek nádoby a vypláchněte v co nejteplejší vodě, kterou vaše prádlo snese. Pokud je to pro vaše prádlo vhodné, vyperte skvrnu v louhu.



Čokoláda a kakao: Nechte vaše prádlo ve studené vodě a vydrhněte mýdlem nebo pracím prostředkem, potom vyperte v tak teplé vodě, jak moc vaše prádlo snese. Pokud na prádle stále zůstává mastná skvrna, omyjte ji peroxidem vodíku (v poměru 3 %).



Kečup: Po oškrábání zaschlých zbytků, aniž byste vaše prádlo poškodili, nechte namočené asi 30 minut ve studené vodě a vyperte pracím prostředkem.



Vývar, vejce: Odstraňte zaschlé zbytky a otřete houbičkou nebo měkkou utěrkou namočenou ve studené vodě. Potřete pracím prostředkem a vyperte zředěným louhem.



Mastné a olejové skvrny: Nejdřív otřete zbytky. Skvrnu potřete pracím prostředkem a následně vyperte ve vlažné mýdlové vodě.



MUSTARD

Hořčice: Nejdřív potřete skvrnu glycerinem. Potřete pracím prostředkem a následně vyperte. Pokud skvrna nezmizí, potřete ji alkoholem (na syntetiku a barevné prádlo použijte roztok 1 dílu alkoholu a 2 dílů vody)



Krev: Nechte vaše prádlo ve studené vodě asi 30 minut. Pokud skvrna nezmizí, namočte do roztoku vody a čpavku (3 lžíce čpavku na 4 litry vody) asi na 30 minut.



Smetana, zmrzlina a mléko: Nechte vaše prádlo ve studené vodě a potřete skvrnu pracím prostředkem. Pokud skvrna nezmizí, potřete ji louhem ve správném poměru pro daný typ tkaniny (nepoužívejte louh na barevné prádlo).



MOULD

Hlína: Skvrny od hlíny odstraňte co nejdříve. Vyperte je pracím prostředkem, a pokud nezmizí, potřete je oksyloženou vodou (v poměru 3 %).



Inkoust: Skvrnu namočte do studené vody a počkejte, až se inkoust ve vodě rozpustí. Potom skvrnu potřete vodou s citronovou šťávou a pracím prostředkem, vyčkejte asi 5 minut a vyperte.



Ovoce: Část prádla se skvrnou napněte na vršek nádoby a polijte studenou vodou. Na skvrnu nelijte horkou vodu. Otřete studenou vodou a glycerinem. Vyčkejte 1-2 hodiny a pokapejte bílým octem, potom opláchněte.



Skvrny od tráv: Potřete skvrnu pracím prostředkem. Pokud to tento typ prádla umožňuje, vyperte skvrnu v louhu. Vlněné oděvy potřete alkoholem. (Na barevné použijte směs 1 dílu čistého alkoholu a 2 dílů vody).



Olejové barvy: Skvrny byste měli odstranit před jejich zaschnutím pomocí ředidla. Potom je potřete pracím prostředkem a vyperte.



Skvrny od sežehnutí: Pokud to vaše prádlo umožňuje, můžete do vody na praní přidat louh. U vlněného prádla byste měli skvrnu přikrýt utěrkou navlhčenou v oksyložené vodě, přes to položte suchou utěrkou a skvrnu vyžehlete. Po vymáchání byste měli prádlo pořádně vyprat.

ČÁST 7: PŘEDCHÁZENÍ DROBNÝM PORUCHÁM

Veškeré nezbytné opravy pračky by měl provést autorizovaný servis. Pokud je nutné vaši pračku opravit nebo nejste schopni závadu odstranit pomocí níže uvedených informací:

- Pračku odpojte ze zásuvky.
- Uzavřete přívod vody.
- Obraťte se na nejbližší autorizovaný servis.

ZÁVADA	MOŽNÁ PŘÍČINA	ZPŮSOB ODSTRANĚNÍ
Vaše pračka nefunguje.	Je vypojená ze zásuvky.	Zapojte zástrčku do zásuvky.
	Je vyhořelá pojistka.	Vyměňte pojistku.
	Došlo k výpadku elektrického proudu.	Zkontrolujte, zda jde elektrický proud.
	Nestiskli jste tlačítko Start/pauza.	Stiskněte tlačítko Start/pauza.
	Volič programů je v poloze O (vypnuto).	Volič programů přepněte do požadované polohy.
	Nejsou dovřená dvířka pračky.	Zavřete dvířka pořádně. Měli byste slyšet, jak cvaknou.
Vaše pračka nenapouští vodu.	Je zavřený přívod vody.	Otevřete přívod vody.
	Může být ohnutá přívodní hadice.	Zkontrolujte přívodní hadici.
	Přívodní hadice je ucpaná.	Vyčistěte filtry přívodní hadice. (*)
	Filtr přívodního ventilu je ucpaný.	Vyčistěte filtry přívodního ventilu. (*)
	Nejsou dovřená dvířka pračky.	Zavřete dvířka pořádně. Měli byste slyšet, jak cvaknou.
Vaše pračka nevypouští vodu.	Vypouštěcí hadice je ucpaná nebo ohnutá.	Zkontrolujte vypouštěcí hadici.
	Filtr čerpadla je ucpaný.	Vyčistěte filtr čerpadla. (*)
	Nevložili jste prádlo do pračky rovnoměrně.	Prádlo uvnitř pračky rozložte tak, aby bylo v bubnu rovnoměrně.
Pračka vibruje.	Není nastavena nožka pračky.	Nastavte nožku. (**)
	Neodstranili jste transportní šrouby.	Odstraňte transportní šrouby. (**)

(*) Viz kapitola vztahující se k údržbě a čištění pračky.

(**) Viz kapitola vztahující se k instalaci vaší pračky.

ZÁVADA	MOŽNÁ PŘÍČINA	ZPŮSOB ODSTRANĚNÍ
Pračka vibruje.	V pračce je málo prádla.	To nebrání v chodu pračky.
	V pračce je nadměrné množství prádla nebo prádlo není rozloženo rovnoměrně.	Nepřekračujte doporučené množství prádla a rozložte ho v bubnu rovnoměrně.
	Pračka se dotýká pevného předmětu.	Zajistěte, aby se pračka nedotýkala žádných pevných předmětů.
V zásuvce pro prací prostředky je nadměrné množství pěny.	Použili jste příliš mnoho pracího prostředku.	Stiskněte tlačítko Start/pauza. Abyste zastavili tvorbu pěny, nalijte do půl litru vody jednu lžici aviváže a tento roztok nalijte do zásuvky pro prací prostředky. Po 5 - 10 minutách stiskněte tlačítko Start/pauza. Při příštím praní zvolte správné dávkování pracího prostředku.
	Použili jste nevhodný prací prostředek.	Používejte pouze prací prostředky určené pro automatické pračky.
Výsledek praní není uspokojivý.	Vaše prádlo je pro zvolený program příliš znečištěné.	Vyberte vhodnější program. (viz Tabulka 1)
	Nepoužili jste dostatečné množství pracího prostředku.	Použijte více pracího prostředku, podle jeho vlastností.

ZÁVADA	MOŽNÁ PŘÍČINA	ZPŮSOB ODSTRANĚNÍ
Výsledek praní není uspokojivý.	Do pračky jste vložili příliš mnoho prádla.	Vložte do pračky pouze tolik prádla, abyste nepřekročili maximální kapacitu pračky.
	Možná máte tvrdou vodu.	Použijte takové množství pracího prostředku, aby odpovídalo pokynům výrobce pracího prostředku.
	Prádlo není v pračce rovnoměrně rozloženo.	Prádlo uvnitř pračky rozložte tak, aby bylo v bubnu rovnoměrně.
Voda je z pračky vypuštěna ihned po jejím napuštění.	Konec vypouštěcí hadice je podle pračky příliš nízko.	Vypouštěcí hadici umístěte do odpovídající výšky.(**)
Během praní není v bubnu vidět voda.	Nejde o závadu. Voda je ve spodní části bubnu.	-
Na prádle jsou zbytky pracího prostředku.	Na prádle se mohou ve formě bílých skvrn objevit nerozpuštěné zbytky pracího prostředku.	Kalibrací máchacího programu vaší pračky nastavte doplňkové máchání navíc nebo po usušení prádla odstraňte skvrny kartáčem.
Na prádle jsou šedé skvrny.	Tyto skvrny mohou být způsobeny olejem, krémem nebo masťou.	Při příštím praní použijte maximální možné množství pracího prostředku stanovené jeho výrobcem.
Odstředování neproběhne nebo začne později.	Nejde o závadu. Tímto způsobem může fungovat kontrola nevyvážené náplně.	System kontrolы nevyvážené náplně se snaží homogenním způsobem rovnoměrně rozložit prádlo v bubnu. Po jeho rozložení přejde pračka k procesu odstředování. Při příštím praní vložte prádlo do bubnu rovnoměrně rozložené.

(**) Viz kapitola vztahující se k instalaci vaší pračky.

ČÁST 8: AUTOMATICKÝ SYSTÉM DETEKCE PORUCH

Vaše pračka je vybavena systémy, které během praní neustále kontrolují správný průběh a v případě jakékoliv poruchy jednak zajistí nezbytná opatření a zároveň vás na závadu upozorní.





KÓD ZÁVADY	INDIKACE ZÁVADY	MOŽNÁ PŘÍČINA	MOŽNÁ NÁPRAVA
Err 01	Bliká tlačítko Start/pauza.	Nejsou dovřená dvířka pračky.	Dvířka řádně dovřete, až uslyšíte cvaknutí. Pokud problém přetrvává, pračku vypněte a odpojte ze zásuvky a okamžitě se obraťte na nejbližší autorizovaný servis.





KÓD ZÁVADY	INDIKACE ZÁVADY	MOŽNÁ PŘÍČINA	MOŽNÁ NÁPRAVA
Err 02	Bliká kontrolka aktivace programu.	Hladina vody v pračce je pod topným tělesem. Možná je nízký nebo zablokovaný tlak vašeho přívodu vody.	Přívod vody úplně otevřete. Možná je přerušena dodávka vody, zkontrolujte to. Pokud problém trvá, pračka se po chvíli automaticky vypne. Odpojte ji ze zásuvky, zavřete přívod vody a obraťte se na nejbližší autorizovaný servis.
Err 03	Bliká kontrolka Start/pauza a aktivce programu.	Závada čerpadla nebo je ucpaný filtr čerpadla.	Vyčistěte filtr čerpadla. Pokud problém trvá, obraťte se na nejbližší autorizovaný servis.(*)
Err 04	Světelná kontrolka ukončení programu bliká.	Chyba v komunikaci.	Vypněte přístroj a odpojte od síťové zásuvky. Zavřete přívod vody a kontaktujte nejbližší autorizovaný servis.





(*) Viz kapitola vztahující se k údržbě a čištění pračky.



KÓD ZÁVADY	INDIKACE ZÁVADY	MOŽNÁ PŘÍČINA	MOŽNÁ NÁPRAVA
Err 05	Bliká kontrolka Start/pauza a dokončení programu.	Porucha topného tělesa pračky nebo topného čidla.	Pračku vypněte a odpojte ze zásuvky. Zavřete přívod vody a obraťte se na nejbližší autorizovaný servis.
Err 06	Bliká aktivace programu a dokončení programu.	Porucha motoru.	Pračku vypněte a odpojte ze zásuvky. Zavřete přívod vody a obraťte se na nejbližší autorizovaný servis.
Err 07	Svítl kontrolka Start/pauza, aktivace programu a dokončení programu.	Chyba konfigurace.	Pračku vypněte a odpojte ze zásuvky. Zavřete přívod vody a obraťte se na nejbližší autorizovaný servis.
Err 08	Bliká kontrolka Start/pauza, aktivace programu a dokončení programu.	Porucha motoru.	Pračku vypněte a odpojte ze zásuvky. Zavřete přívod vody a obraťte se na nejbližší autorizovaný servis.
Err 09	Svítl kontrolka aktivace programu a dokončení programu.	Síťové napětí je příliš vysoké nebo nízké.	Pokud je síťové napětí nižší než 150 V nebo vyšší než 260 V, pračka se automaticky zastaví. Po obnovení síťového napětí bude pračka pokračovat v procesu.

ČÁST 9: MEZINÁRODNÍ ZNAKY PRANÍ

			
Teplota praní	Nepřat (ruční praní)	Vlažná žehlička	Středně teplá žehlička

			
Teplá žehlička	Nežehlit	Nesušit v sušičce	Sušit pověšené

			
Nechat okapat.	Sušit naplocho	Nebělit	Možno bělit.

		
Toto jsou symboly pro chemické čištění. Písmena předpisují čisticí prostředek, který prostředek použít. Oděvy s těmito symboly neperte v pračce, pokud není na štítku uvedeno jinak.		

ČÁST 10: TECHNICKÉ ÚDAJE

Provozní napětí / frekvence (V/Hz)	220 - 240 V ~ 50 Hz
Součtový proud (A)	10
Tlak vody (MPa)	Max.: 1 MPa Min.: 0,1 MPa
Celkový příkon (W)	2100
Max. kapacita suchého prádla (kg)	5
Odstředování (ot./min.)	Max. 1000
Počet programů	15
Rozměry (výška x šířka x hloubka) (cm)	85 x 60 x 50
Hlučnost praní/odstředování (dB)	58/77

Poznámka: Výše uvedená data podléhají změnám

ČÁST 11: TIPY NA ÚSPORU ENERGIE

Spotřeba energie a vody se může lišit v závislosti na tlaku vody, tvrdosti vody, teplotě vody, okolní teplotě, množství prádla, výběru doplňkových funkcí, kolísání napětí.

Omezíte spotřebu energie i vody, pokud budete při použití vaší pračky dodržovat kapacitu uvedenou pro vybraný program, budete prát prádlo méně zašpiněné nebo každý den v kratších programech, budete ji pravidelně čistit a provádět údržbu, budete ji používat v obdobích nočního proudu stanovených vaším dodavatelem elektřiny.

POKYNY A INFORMACE O NAKLÁDÁNÍ S POUŽITÝM OBALEM

Použitý obalový materiál odložte na místo určené obcí k ukládání odpadu.

LIKVIDACE POUŽITÝCH ELEKTRICKÝCH A ELEKTRONICKÝCH ZAŘÍZENÍ



Tento symbol na produktech anebo v průvodních dokumentech znamená, že použité elektrické a elektronické výrobky nesmí být přidány do běžného komunálního odpadu. Ke správné likvidaci, obnově a recyklaci předejte tyto výrobky na určená sběrná místa. Alternativně v některých zemích Evropské unie nebo jiných evropských zemích můžete vrátit své výrobky místnímu prodejci při koupi ekvivalentního nového produktu. Správnou likvidací tohoto produktu pomůžete zachovat cenné přírodní zdroje a napomáháte prevenci potenciálních negativních dopadů na životní prostředí a lidské zdraví, což by mohly být důsledky nesprávné likvidace odpadů. Další podrobnosti si vyžádejte od místního úřadu nebo nejbližšího sběrného místa. Při nesprávné likvidaci tohoto druhu odpadu mohou být v souladu s národními předpisy uděleny pokuty.

Pro podnikové subjekty v zemích Evropské unie

Chcete-li likvidovat elektrická a elektronická zařízení, vyžádejte si potřebné informace od svého prodejce nebo dodavatele.

Likvidace v ostatních zemích mimo Evropskou unii

Tento symbol je platný v Evropské unii. Chcete-li tento výrobek zlikvidovat, vyžádejte si potřebné informace o správném způsobu likvidace od místních úřadů nebo od svého prodejce.



Tento výrobek je v souladu s požadavky směrnic EU o elektromagnetické kompatibilitě a elektrické bezpečnosti.

Změny v textu, designu a technických specifikacích se mohou měnit bez předchozího upozornění a vyhrazujeme si právo na jejich změnu.

