

# SKLOKERAMICKÁ VARNÁ DESKA

## NÁVOD K OBSLUZE

**PHILCO**



*Famous for Quality the World Over*

**PHS 316**

**Vážený zákazníku**

**Děkujeme, že jste zakoupil výrobek značky PHILCO. Aby váš spotřebič sloužil co nejlépe, přečtěte si všechny pokyny v tomto návodu.**

# OBSAH

<b>ČÁST 1: DŮLEŽITÁ BEZPEČNOSTNÍ OPATŘENÍ</b> .....	<b>2</b>
<b>ČÁST 2: POPIS SPOTŘEBIČE</b> .....	<b>5</b>
Popis spotřebiče .....	5
Popis ovládacího panelu.....	5
<b>ČÁST 3: OVLÁDÁNÍ SPOTŘEBIČE</b> .....	<b>6</b>
Zapnutí a vypnutí spotřebiče.....	6
Výběr plotýnky .....	6
Použití funkce Boost.....	7
Vypnutí jednotlivých plotýnek.....	7
Funkce časovače (dostupná v závislosti na modelu).....	7
Dětský zámek.....	8
Vhodné nádobí .....	9
Úspora energie .....	9
<b>ČÁST 4: BEZPEČNOSTNÍ PRVKY OVLÁDACÍHO PANELU</b> .....	<b>10</b>
Zamčení ovládacích tlačítek .....	10
Senzor přehřátí.....	10
Automatické vypnutí varné desky .....	11
Světelná kontrolka teplé plotýnky .....	11
<b>ČÁST 5: ČIŠTĚNÍ A ÚDRŽBA</b> .....	<b>12</b>
<b>ČÁST 6: INSTALACE SPOTŘEBIČE</b> .....	<b>13</b>
Bezpečnostní opatření .....	13
Umístění varné desky do pracovní desky .....	14
Elektrické zapojení .....	16
<b>ČÁST 7: TECHNICKÉ SPECIFIKACE</b> .....	<b>17</b>

# ČÁST 1: DŮLEŽITÁ BEZPEČNOSTNÍ OPATŘENÍ

## Doporučení:

Před instalací a ovládáním tohoto spotřebiče si pečlivě přečtěte tyto instrukce. Níže si запиšte sériové číslo, které naleznete na typovém štítku spotřebiče. Je nezbytně nutné, abyste si tento návod k použití uschovali, abyste ho mohli používat i v budoucnu. Chcete-li spotřebič prodát, předat dalšímu majiteli, nebo když se budete stěhovat, vždy se přesvědčte, že je ke spotřebiči přiložen tento návod k použití, aby se i nový vlastník mohl seznámit s používáním spotřebiče a příslušným varováním.

## SÉRIOVÉ ČÍSLO:

## Základní bezpečnostní pokyny

- Spotřebič vybalte z obalu. Ujistěte, že jste před prvním použitím odstranili všechny reklamní a propagační štítky.
- Po vybalení zkontrolujte, zda spotřebič není poškozen, popř. přívodní kabel není poškozen. Neinstalujte poškozený spotřebič nebo spotřebič s poškozeným přívodním kabelem. Kontaktujte autorizované servisní středisko.
- Doporučujeme uchovat obalový materiál minimálně po dobu záruční doby.
- Spotřebič je určen pro použití v domácnosti v domácím provozu.
- Tento spotřebič používejte pouze pro účel ohřevu nebo přípravy potravin, nepoužívejte k jiným účelům, než ke kterým je určen (např. vytápění místností).
- **Výrobce, dovozce nenesou odpovědnost za škody způsobené nevhodným, nesprávným nebo nedbalým používáním.**
- Nepoužívejte spotřebič ke krájení nebo sekání potravin (např. chleba). Skleněný povrch spotřebiče nesmí být používán jako pracovní plocha.
- Nepoužívejte nádoby, které by mohlo povrch spotřebiče poškrábat nebo poškodit.
- Připojte spotřebič pouze k řádně uzemněnému obvodu, který odpovídá platným předpisům elektrické bezpečnosti. Pokud si nejste jisti, zda používaný elektrický obvod je řádně uzemněn, kontaktujte kvalifikovaného elektrikáře.
- Nevystavujte přívodní kabel nadměrnému tlaku při instalaci a umístěním spotřebiče ani extrémním teplotám.
- V žádném případě nevměňujte přívodní kabel sami. Jakákoliv údržba musí být provedena kvalifikovaným elektrikářem s odpojeným přívodním kabelem.
- Nepoužívejte adaptéry, rozdvojky anebo prodlužovací kabely.
- Zabudované spotřebiče mohou být používány pouze, pokud byly instalovány do vhodné jednotky, která odpovídá příslušným standardům.
- Pokud zaznamenáte praskavý zvuk vycházející ze spotřebiče, vypněte ho a odpojte ze síťové zásuvky, abyste zabránili možnému úrazu elektrickým proudem.
- Doporučujeme instalovat detektor kouře a v blízkosti spotřebiče umístěte hasicí roušky nebo hasicí přístroje.
- Spotřebič se může během používání zahřívat; zabraňte malým dětem se přibližovat ke spotřebiči.
- Tento spotřebič nesmí používat osoby s omezenými fyzickými, smyslovými nebo duševními schopnostmi (včetně dětí), nebo osoby s nedostatkem zkušeností a znalostí bez odpovídajícího dozoru nebo pokynů pro použití přístroje předaných osobou odpovědnou za jejich bezpečnost.
- Děti by měly být vždy pod dozorem, aby si se zařízením nehrály.

## Bezpečnostní pokyny pro používání

- Do blízkosti varných ploch nepokládejte žádné kovové předměty ani žádné hořlavé materiály, jakou jsou nože, vidličky, lžice, utěrky nebo pokličky apod., jelikož tyto se mohou zahřívat nebo vznítit.
- Na zapnuté varné plochy nepokládejte prázdné nádoby nebo je nepoužívejte bez nádobí.
- Používejte pouze nádoby určené pro tento typ spotřebiče.
- Nenechávejte zapnutý spotřebič bez dozoru, zvláště při přípravě na tuku nebo oleji. Mohlo by dojít k rychlému vznícení, pokud by došlo ke spálení.
- Dbejte zvýšené opatrnosti, pokud v blízkosti zapnutého spotřebiče budete používat jiný zapnutý spotřebič (např. žehličku) a ujistěte se, že se přívodní kabel nedotýká ani není v blízkosti varných ploch.
- Na horké plotýnky nepokládejte nádoby s mokřým dnem. Hrozí poškození nádobí i povrchové úpravy desky.
- Pokud se z nádobí vylije tekutina a ta přijde do kontaktu s horkou plotýnkou, může vzniknout stlačená pára. Riziko vzniku popálenin, poškození desky. Opatrně otřete tekutinu z desky suchou látkovou utěrkou.
- Ujistěte se, že je spotřebič řádně vypnutý, pokud ho nebudete používat.
- Používejte pouze nádoby vhodné a určené pro tento typ spotřebiče. Takové nádoby pro indukční spotřebiče by mělo být řádně označeno od výrobce.
- Nepoužívejte hořlavé látky (alkohol, benzín) blízko spotřebiče, pokud ho používáte.
- Pokud je spotřebič zapnutý, můžete zaznamenat tichý zvuk. Jedná se o normální jev.
- Pokud není spotřebič používán podle zde uvedených instrukcí, hrozí riziko vzniku popálenin.

### **DŮLEŽITÉ**

***Mezi pracovní deskou a přední částí dílu umístěného pod ní, ponechte větrací otvor o velikosti alespoň 5 mm.***

## Čištění a servis

- Před čišněním se ujistěte, že je spotřebič vypnutý a zcela chladný.
- Nepoužívejte parní varné čističe pro čištění.
- Nepoužívejte hrubé nebo agresivní čisticí prostředky, jelikož by mohly povrch spotřebiče poškrábat.
- K čištění používejte pouze speciální prostředky určené pro sklokeramické desky.
- Udržujte spotřebič v čistotě, abyste prodloužili jeho životnost.
- V případě potřeby servisního zásahu nebo opravy spotřebiče, které zahrnuje sejmutí krytů, se obraťte na autorizované servisní středisko nebo jinou kvalifikovanou osobu.
- V žádném případě se nepokoušejte opravovat spotřebič sami.
- Výrobce, dovozce ani distributor nenese odpovědnost za poškození, škodu z důvodu nesprávné instalace nebo zapojení.

## **Vyvarujte se následujícího**

### **Dno používaného nádobí**

Hrubé dno nádobí může varnou desku poškrábat. Nezapínejte desku s prázdným nádobím. Mohlo by dojít k poškození.

### **Horké nádobí**

Nikdy neodstavujte horké pánve a hrnce na ovládací panel nebo na rám varné desky.

### **Sůl, cukr a písek**

Sůl, cukr a písek mohou varnou desku poškrábat. Nepoužívejte varnou desku jako pracovní nebo odstavnou plochu.

### **Tvrdé a špičaté předměty**

Tvrdé nebo špičaté předměty mohou poškodit varnou desku.

### **Vzkypělé potraviny**

Cukr a podobné potraviny mohou varnou desku poškodit.

### **Plast a fólie**

Hliníková fólie a plastové nádoby se na horkých plotýnkách taví.

### **Čisticí prostředky**

Čisticí prostředky, které nejsou určeny pro sklokeramické desky, mohou zanechat na povrchu desky neodstranitelné skvrny.

## ČÁST 2: POPIS SPOTŘEBIČE

### Popis spotřebiče

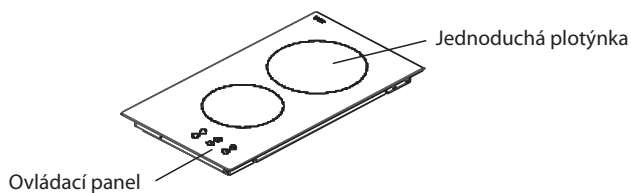

### Popis ovládacího panelu

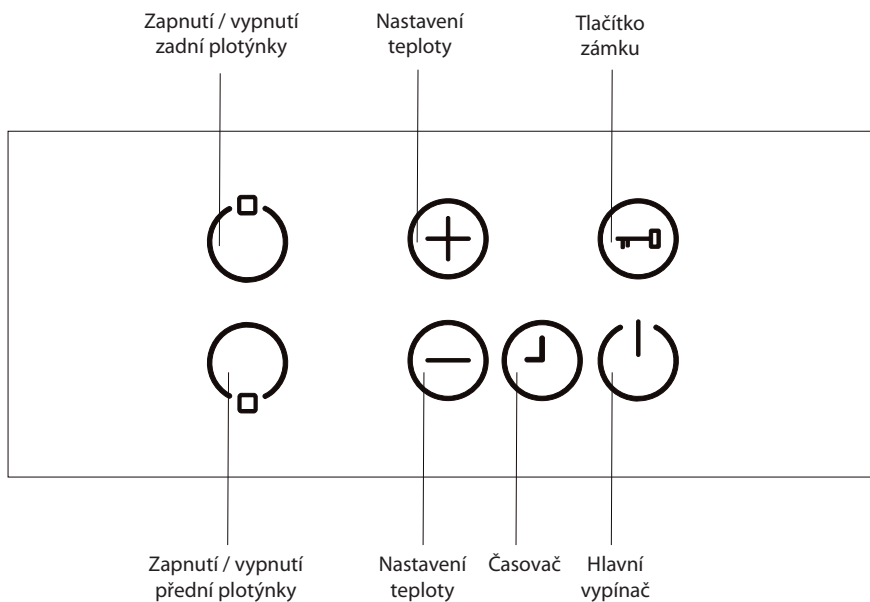

**POZNÁMKA:**

**Z důvodu neustálého vývoje se může zde uvedený obrázek lišit od skutečného modelu.**

## ČÁST 3: OVLÁDÁNÍ SPOTŘEBIČE

Spotřebič je ovládán dotekem (stiskem) tlačítek a příslušné funkce se zobrazují na displeji a jsou doprovázeny zvukovým upozorněním.

Pohotovostní režim	S-Režim	Spotřebič je napájen, displeje plotýnek jsou vypnuty nebo je aktivována funkce teplé plotýnky.
Provozní režim	B-Režim	Alespoň jedna plotýnka je zapnuta a na displeji se zobrazuje teplota od 0 do 9.
Režim zámku	VR-Režim	Ovládací panel je zamčen.



### Zapnutí a vypnutí spotřebiče

Pokud je spotřebič v pohotovostním režimu, stisknutím hlavního vypínače  po dobu asi jedné sekundy přepnete spotřebič do provozního režimu. Každé stisknutí tlačítka je doprovázeno zvukovou signalizací.

Na displejích všech plotýnek se zobrazí „0“ a desetinná tečka se rozblíká (v sekundových intervalech).



Pokud neprovedete žádnou činnost do 10 sekund, displeje všech plotýnek se vypnou.

Pokud se displeje vypnou, je spotřebič přepnut do pohotovostního režimu.

Pokud stisknete hlavní vypínač  na více než 2 sekundy (v provozním režimu), bude spotřebič vypnut a přepnut do pohotovostního režimu. Spotřebič můžete kdykoliv vypnout stisknutím hlavního vypínače . Dokonce, i když současně stisknete jiné tlačítko.

Pokud je některá z plotýnek stále ještě teplá, na displeji takové plotýnky se zobrazí příslušný symbol indikující, že je plotýnka nebezpečně teplá a může dojít ke zranění.

### Výběr plotýnky

Tlačítkem zapnutí/vypnutí plotýnky zapnete příslušnou plotýnku. Desetinná tečka vybrané plotýnky se rozblíká. Tlačítka  nebo  nastavte teplotu v rozmezí od 1 - 9.

Tlačítka musíte stisknout do 3 sekund, jinak bude výběr vymazán a desetinná tečka zmizí. Pokud nestisknete žádné tlačítko do 10 sekund, spotřebič se automaticky přepne do pohotovostního režimu.

#### **POZNÁMKA:**

**Teplotu plotýnky vždy nastavujte tlačítky  nebo  v rozmezí od 1 - 9.**  
**Každé stisknutí tlačítka je doprovázeno zvukovou signalizací.**

## Použití funkce Boost

Všechny plotýnky jsou vybaveny funkcí Boost.



Pokud je funkce Boost zapnuta, bude plotýnka přepnuta na maximální výkon po přednastavenou dobu, která je závislá na vybraném nastavení teploty. Na displeji se budou střídavě zobrazovat symboly „A“ a nastavené teploty v sekundových intervalech. Jakmile vyprší doba funkce Boost, zobrazí se pouze nastavená teplota.

Pokud je funkce Boost použita, musí být nastavena teplota 9 tlačítkem  z 0. Po nastavení teploty 9, se bude na displeji střídát se symbolem „A“. To znamená, že teplota 9 a funkce Boost jsou nastaveny.

Funkci Boost můžete také aktivovat opakovaným stisknutím tlačítka  až na teplotu 9. Na displeji budou střídavě blikat symbol „A“ a 9.

## Vypnutí jednotlivých plotýnek

Plotýnku můžete vypnout jedním z následujících způsobů:

- Současně stisknete tlačítka  a .
- Snižte teplotu na hodnotu 0 opakovaným stisknutím tlačítka .
- Zapněte funkci časovače pro vypnutí plotýnky.

## Funkce časovače (dostupná v závislosti na modelu)

Časovač umožňuje současně nastavit maximálně 2 časovače (na každou plotýnku jeden) a také 1 minutový časovač, který je nezávislý na zapnuté plotýnky.

Všechny časovače mohou být nastaveny pouze v provozním režimu. Časovač plotýnky můžete nastavit, pokud je teplota plotýnky nastavena v rozmezí od 1 - 9. Minutový časovač můžete nastavit bez nutnosti zapnutí plotýnky.



Abyste mohli používat oba typy časovače současně, musí být funkce časovače aktivována tlačítkem .

Zapněte spotřebič. Poté stisknete tlačítko  jednou a systém se zobrazí minutový časovač (žádný indikátor plotýnky neblíká a všechny plotýnky jsou vypnuté).

Stisknete tlačítko  podruhé a rozblíká se indikátor varné zóny. Nyní byl spotřebič přepnut na nastavení časovače.

Stisknete znovu tlačítko  a časovač další plotýnky bude možné nastavit. Opakujte předchozí krok.

## Minutový časovač

Funkci minutového časovače můžete zapnout i bez nutnosti zapnutí plotýnky. Stisknete tlačítko  jednou pro zapnutí minutového časovače. Na displeji se zobrazí „00“ a tečka v pravé části displeje časovače znamená, že můžete tlačítka  a  nastavit hodnotu minutového časovače.

Minutový časovač je nastaven, jakmile indikátory všechny varných zón rozsvíceny nebo zhasnuty.

Po úspěšném nastavení minutového časovače se spustí odpočítávání.



**POZNÁMKA:**

**Minutový časovač nezrušíte vypnutím spotřebiče nebo aktivací funkce zámku tlačítek. Bude dál pokračovat v provozu.**

Jakmile minutový časovač dosáhne „00“, zazní zvukový signál. Stiskněte libovolné tlačítko pro zrušení zvukového signálu.

## Časovač plotýnky

Časovač plotýnky můžete nastavit pouze, pokud je příslušná plotýnka zapnutá (nastavená teplota od 1 - 9).

Nejprve stiskněte tlačítko  a minutový časovač bude aktivován. Stiskněte tlačítko  znovu a bude aktivován časovač plotýnky. Indikátory plotýnek se rozblíkají.

Opětovným stisknutím tlačítka  vyberte plotýnku, u které chcete nastavit časovač. Indikátor vybrané plotýnky se rozblíkává.

Tlačítka  a  nastavte časovač plotýnky.

Jakmile se indikátor vybrané plotýnky rozsvítí, je časovač aktivován.

Pro nastavení časovače další plotýnky stiskněte znovu tlačítko  a postupujte podle výše uvedených kroků.

## Dětský zámek

Funkce spořiče ovládacího panelu slouží ke ztlumení a úspoře energie během ovládní. V tomto režimu nebude možné upravovat teplotu (např. navýšit teplotu) a jiné funkce. Je možné pouze vypnout spotřebič.

Stiskněte tlačítko  po dobu asi 2 sekund pro zapnutí funkce. Zazní zvukové upozornění. Indikátor spořiče se rozblíkává a plotýnky budou zablokovány.

**POZNÁMKA:**

**Plotýnky bude možné zamknout pouze v provozním režimu.**

Jakmile jsou plotýnky zamčeny, budete moci použít pouze hlavní vypínač , všechna další tlačítka nebudou aktivní. Jakmile stisknete tlačítko v režimu zamčení, zazní zvukový signál a indikátor zámku se rozblíkává.

Budete moci použít pouze hlavní vypínač . Pokud vypnete spotřebič, bude funkce při jeho opětovném zapnutí stále aktivována.

Stiskněte tlačítko  po dobu 2 sekund pro zrušení funkce a indikátor zmizí. Nyní budete moci spotřebič plně používat.

## Vhodné nádobí

Nepoužívejte nádobí s hrubým dnem, jelikož by dno mohlo poškrábat sklokeramický povrch. Dna správného nádobí by měla být silná a plochá. Před použitím a položením na varnou desku se ujistěte, že je dno nádobí čisté a suché.

Položte nádobí na plotýnku před jejím zapnutím.

Vždy používejte poklice na nádobí. Dna by neměla být menší nebo větší než je průměr plotýnky. Měla by být alespoň stejně veliká, jako je plotýnka - viz obrázky níže, aby se zabránilo plýtvání energií.

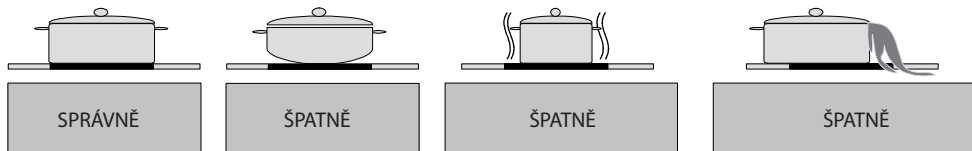

## Úspora energie

- Položte nádobí na plotýnku před jejím zapnutím. Pokud zapnete plotýnku před položením nádobí, pak se plotýnka nezapne a displeji zobrazí.
- Pro zkrácení doby přípravy použijte pokličku.
- Jakmile se tekutina začne vařit, snižte teplotu.
- Snižte množství vody nebo tuku na minimum pro zkrácení doby přípravy.
- Vyberte příslušnou teplotu pro danou přípravu potravin.

## ČÁST 4: BEZPEČNOSTNÍ PRVKY OVLÁDACÍHO PANELU

Následující bezpečnostní prvky zabrání náhodnému nežádoucímu kroku.

### Zamčení ovládacích tlačítek

Abyste zabránili náhodnému nežádoucímu stisknutí, je spotřebič vybaven sledováním senzorů.

Pokud je některé z tlačítek stisknuto déle než 12 sekund (např. ponechání hrnce na ovládacím panelu apod.), zazní zvukový signál, který Vás upozorní na nesprávné ovládání, a poté se spotřebič přepne z bezpečnostních důvodů do pohotovostního režimu. Na displejích všech plotýnek se rozblíká „F“.

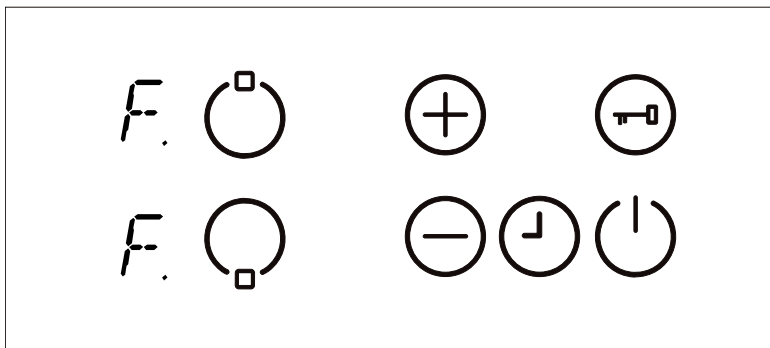

Pokud je některá z plotýnek nebezpečně horká, zobrazí se na displejích všech plotýnek.

Ovládací panel se potom přepne do pohotovostního režimu. Současně zazní zvukové upozornění. Po 10 minutách se zvukové upozornění vypne.

Pokud je příčina nesprávného ovládání odstraněna, symboly z plotýnek a zvukový signál zmizí.

### Senzor přehřátí

Jelikož je ovládací panel v blízkosti plotýnek, může se stát, že pokud nebude nádobí správně umístěno na plotýnce, hrnec nedopatřením zvýší teplotu na maximum a varná deska, včetně ovládacího panelu se přehřeje.

Aby nedošlo k poškození spotřebiče, senzor v ovládacím panelu neustále monitoruje teplotu, a pokud by mohlo dojít k přehřátí spotřebiče, tak bude spotřebič vypnut. V takovém případě se na displejích všech plotýnek zobrazí symbol „t“ a nezmizí, dokud teplota neklesne.

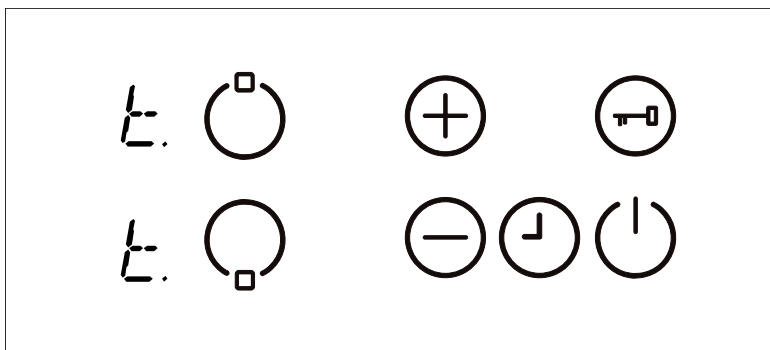

Jakmile teplota klesne na provozní teplotu, symbol „t“ z displejů zmizí a spotřebič bude uveden do pohotovostního režimu. Poté zapněte spotřebič hlavním vypínačem (🔌).

## Automatické vypnutí varné desky

Ovládací panel má přednastavenou dobu použití. Pokud nestisknete žádné tlačítko v tuto přednastavenou dobu, spotřebič se automaticky vypne (na 10 sekund se na displeji zobrazí „0“ a poté se zobrazí symboly teplých plotýnek). Přednastavená doba použití závisí na nastavené teplotě. Pokud byl aktivován časovač plotýnky, pak se na 10 sekund na displeji zobrazí symbol „00“. A poté bude displej časovače vypnut.

Po automatickém vypnutí varné desky, zapněte znovu varnou desku hlavním vypínačem a opět ji budete moci používat.

## Světelná kontrolka teplé plotýnky

Po dokončení přípravy potravin se na plotýnce sklokeramické desky akumuluje teplo, které může být nebezpečné i po vypnutí varné desky. Ovládací senzor dokáže vypočítat, jak horké je sklo v nejhorším případě. Pokud je teplota vyšší než 60 °C, na displeji příslušné plotýnky se zobrazí symbol teplé plotýnky, poté co vypnete varnou desku. Světelná kontrolka teplé plotýnky zůstane rozsvícena, dokud teplota neklesne pod 60 °C.

Symbol teplé plotýnky má nižší prioritu než jiné symboly a může tak být přepsán jinou hodnotou, např. během bezpečnostního vypnutí varné desky.

Pokud dojde k přerušení dodávky elektrické energie a její následné obnově, rozsvítí se symbol teplé plotýnky na displeji té plotýnky, kde teplota je stále vyšší než 60 °C. Displej se rozblíká, dokud se teplota nesníží nebo znovu nezapnete varnou desku.

## ČÁST 5: ČIŠTĚNÍ A ÚDRŽBA

**Před čištěním se ujistěte, že je spotřebič vypnutý, přívodní kabel je odpojený ze síťové zásuvky, popř. je vypnutý jistič, ve kterém je spotřebič zapojen.**

Varnou desku čistěte po každém jejím použití. Tím zabráníte připalování zbytků potravin. K čištění používejte pouze speciální čisticí prostředky pro sklokeramické varné desky, které se mohou použít, i když je deska ještě vlažná. Opláchněte a otřete dosucha čistou látkovou nebo papírovou utěrkou.

Můžete použít i speciální škrabku pro odstranění připálených potravin. Lepkavé potraviny, např. cukr, musí být odstraněny okamžitě po jejich rozlití, než povrch vychladne. Škrabka je vybavena žiletkou, která je velmi ostrá. Zacházejte se škrabkou opatrně. Uchovávejte mimo dosah dětí.

Pro odstranění připálených potravin navlhčete měkkou houbičku a odstraňte připálené potraviny pomocí navlhčené měkké houbičky.

Nepoužívejte brusné houbičky ani drátěnky, žíravé čisticí prostředky, čisticí prostředky ve spreji ani žádné ostré předměty k čištění povrchu varné desky. Nepoužívejte parní čistič k čištění potravin.

Pravidelnou údržbou prodloužíte životnost vaší varné desky.

# ČÁST 6: INSTALACE SPOTŘEBIČE

## Bezpečnostní opatření

- Spotřebič **MUSÍ** být instalován správným způsobem z technického hlediska a ve shodě s tímto návodem k montáži a podle platných právních předpisů v místě instalace. Za možná poškození, způsobená neadekvátní instalací, je odpovědná instalující osoba.
- Zapojení spotřebiče smí provádět pouze autorizovaný technik, který se musí řídit ustanoveními společnosti dodávající elektrickou energii v místě instalace.
- Z hlediska ochrany se jedná o spotřebič typu I a smí být uveden do provozu pouze v případě, že byl zapojení řádně uzemněn.
- V případě, že tento spotřebič nebude správně připojen na svorku uzemnění nebo bude uveden do provozu bez odborné instalace, může při jeho použití dojít k těžkým zraněním. Výrobce není odpovědný za nesprávné použití a možné škody způsobené nesprávnou elektrickou instalací.
- Z hlediska elektrického jištění je třeba instalovat pojistky typu B nebo C.
- Není-li spotřebič opatřen zástrčkou, je třeba instalovat vhodné prostředky k vypojení z elektrické sítě a to v souladu s platnými instalačními předpisy platnými v místě instalace.
- Přírodní kabel smí být veden takovým způsobem, aby se nedotýkal horkých částí varné desky nebo sporáku.
- Indukční varné desky lze instalovat pouze nad trouby s odvětráním od stejného výrobce.
- **Pod varnou deskou nesmí být umístěna chladnička, myčka, sporák bez ventilace ani pračka.**
- Pokud byla varná deska nainstalována nad zásuvku, kovové předměty nacházející se v zásuvkovém prostoru by vlivem cirkulace vzduchu pocházejícího z ventilace varné desky mohly dosáhnout vysokých teplot, a proto doporučujeme použití oddělovacího panelu.
- Jako vhodný oddělovací panel můžete použít dřevěnou desku nebo koupit adekvátní příslušenství.
- Jakýkoliv zásah do spotřebiče, a to i výměnu přírodního kabelu, smí provádět pouze odborný autorizovaný servis.

### **UPOZORNĚNÍ:**

***Výrobce, dovozce ani distributor nenesou odpovědnost za poškození, škodu z důvodu nesprávné instalace nebo zapojení.***

## Výběr místa instalace

- Do výšky minimálně 65 cm nad desku neumistujte žádný jiný spotřebič.
- Odsavač par musí být instalován podle pokynů výrobce odsavače.
- Zeď v zadní části instalované desky musí být vyrobena z nehořlavého materiálu.
- Délka přírodního kabelu nesmí překročit 2 metry.

### **Požadavky na pracovní desku**

- **Pracovní deska musí být rovná a vodorovně umístěná. Před instalací spotřebiče provádějte výřezy do vestavného nábytku. Odstraňte veškeré třísky a hobliny, v opačném případě by mohlo dojít k funkční poruše elektrických součástek. Současně zajistěte, aby po realizaci výřezových prací byla zajištěna stabilita nábytku.**
- Povrchy řezů je nutno ošetřit tak, aby byly odolné proti teplotě a vlhkosti (mohlo by dojít k jejich nabobtnání).
- Nábytek určený pro vestavbu musí být odolný až do teploty 90°C.

- Minimální vzdálenost od výřezu k boční stěně musí být: 40 mm. Neumístujte varnou desku mezi dvě boční stěny. Pokud bude takto umístěna, je třeba zachovat minimální vzdálenost 200 mm u jedné z obou bočních stěn.
- Minimální tloušťka pracovní desky, do které bude prováděna instalace varné desky:
- 30 mm, pokud je instalována nad troubou;
- 20 mm, pokud je instalována bez trouby nebo nad zásuvku.
- Pro odvětrání varné desky zajistěte otvor v horní části zadní stěny nábytku o šířce 300 mm a výšce 45 mm a 20mm mezeru mezi zadní stěnou nábytku a kuchyňskou stěnou. Pokud budete instalovat varnou desku nad zásuvku, je třeba zachovat minimální vzdálenost 65 mm mezi zásuvkou a vrchní částí pracovní desky.

## Umístění varné desky do pracovní desky

Vyjměte spotřebič z balení a odstraňte všechny reklamní a propagační materiály, abyste se ujistili, že není spotřebič poškozený. Pokud by byl spotřebič poškozený, nebo byl poškozený přívodní kabel, nepoužívejte spotřebič, ale kontaktujte autorizované servisní středisko.

Podle níže uvedeného obrázku vyřezte otvor odpovídajících rozměrů.

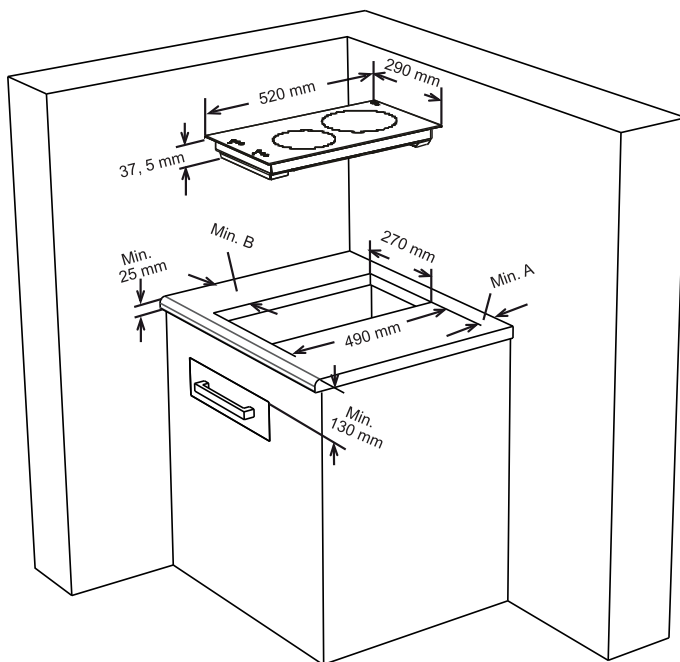

Sousedící zeď	A [mm]	B [mm]
Hořlavý materiál	60	150
Nehořlavý materiál	25	40

Okolo spodního okraje varné desky nalepte jednostrannou samolepicí pásku - viz obrázek níže.  
Nenatahujte ji příliš.  
Do postranních částí spotřebiče namontujte 4 montážní úchyty.

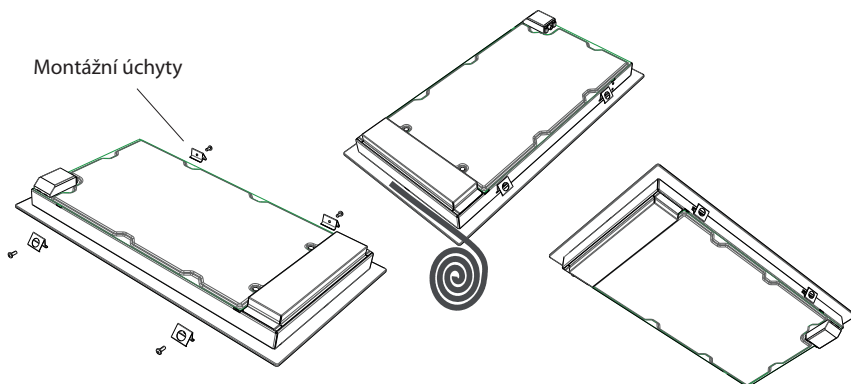

Do vyříznutého otvoru v pracovní desce vložte varnou desku.  
Před vložením trouby je třeba odstranit zadní kuchyňský panel v místě otevírání trouby, aby bylo zajištěno chlazení. Přední část kuchyňské části musí mít otvor ne menší než 5 mm.

**UPOZORNĚNÍ:**

***Tuto sklokeramickou varnou desku v žádném případě nelepte!***

# Elektrické zapojení

Před elektrickým zapojením zkontrolujte následující:

- Napětí uvedená na typovém štítku spotřebiče (v zadní části) se musí rovnat napětí ve vaší síťové zásuvce.
- Obvod, do kterého budete spotřebič zapojovat, musí zajistit zatížení daným spotřebičem (viz typový štítek).
- Napájecí zdroj musí být uzemněn v souladu s ustanovenými platnými předpisy a musí být v dobrém stavu.
- Jistič obvodu, ve kterém je spotřebič zapojen, musí zůstat snadno dostupný.
- Pokud není dostupný příslušný elektrický obvod ani jistič, je třeba, aby byl instalován kvalifikovaným elektrikářem před instalací a zapojením spotřebiče.

Elektrické připojení musí být provedeno podle obrázku níže.

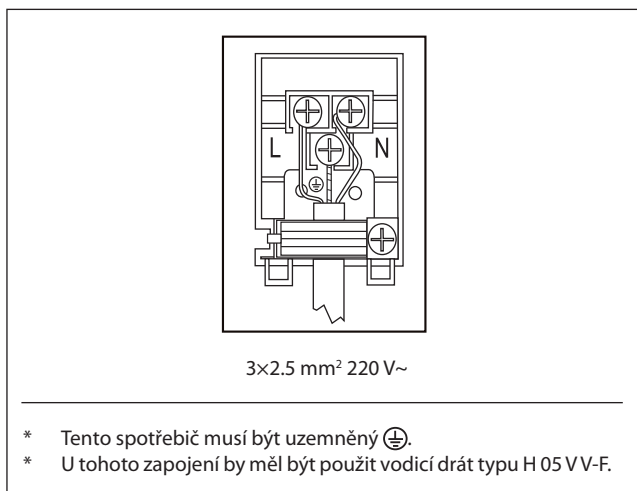

Elektrické zapojení smí provést pouze autorizovaný servis, nebo k tomu registrovaný elektromontér!

Špatným zapojením dojde k nevratnému poškození přístroje, které nemusí být následně uznáno na záruku.

Před zapojením nechte zkontrolovat, zdali napětí, které je uvedeno na typovém štítku souhlasí s napětím vaší rozvodné sítě.

Připojovací napětí spotřebiče (230 V proti N) musí ověřit technik pomocí měřícího zařízení.

Délka připojovacího kabelu musí být 1,5 m tak, abyste mohli přístroj zapojit dříve, nežli jej posunete ke zdi.

Ochranné vedení musí být provedeno dle platných předpisů a norem.

Barvy vodiče

L1, L2, L3 = venkovní vodiče, které vedou napětí. Zpravidla jsou barvy: černé, hnědé.

N = neutrální vodič. Barva vodiče je zpravidla modrá.

Dávejte pozor na správné N-připojení!

PE = ochranný vodič. Barva vodiče je zeleno – žlutá.

## ČÁST 7: TECHNICKÉ SPECIFIKACE

Model	PHS 316
Plotýnka o Ø180	1800 W
Plotýnka o Ø145	1200 W
Indikace zbytkového tepla	Ano
Celkový příkon	3000 W
Napětí	230 V ~

**POZNÁMKA:**  
*Výše uvedená data podléhají změnám.*

## POKYNY A INFORMACE O NAKLÁDÁNÍ S POUŽITÝM OBALEM

Použitý obalový materiál odložte na místo určené obcí k ukládání odpadu.

### LIKVIDACE POUŽITÝCH ELEKTRICKÝCH A ELEKTRONICKÝCH ZAŘÍZENÍ



Tento symbol na produktech anebo v průvodních dokumentech znamená, že použité elektrické a elektronické výrobky nesmí být přidány do běžného komunálního odpadu. Ke správné likvidaci, obnově a recyklaci předejte tyto výrobky na určená sběrná místa. Alternativně v některých zemích Evropské unie nebo jiných evropských zemích můžete vrátit své výrobky místnímu prodejci při koupi ekvivalentního nového produktu. Správnou likvidací tohoto produktu pomůžete zachovat cenné přírodní zdroje a napomáháte prevenci potenciálních negativních dopadů na životní prostředí a lidské zdraví, což by mohly být důsledky nesprávné likvidace odpadů. Další podrobnosti si vyžádejte od místního úřadu nebo nejbližšího sběrného místa. Při nesprávné likvidaci tohoto druhu odpadu mohou být v souladu s národními předpisy uděleny pokuty.

#### **Pro podnikové subjekty v zemích Evropské unie**

Chcete-li likvidovat elektrická a elektronická zařízení, vyžádejte si potřebné informace od svého prodejce nebo dodavatele.

#### **Likvidace v ostatních zemích mimo Evropskou unii**

Tento symbol je platný v Evropské unii. Chcete-li tento výrobek zlikvidovat, vyžádejte si potřebné informace o správném způsobu likvidace od místních úřadů nebo od svého prodejce.



Tento výrobek je v souladu s požadavky směrnic EU o elektromagnetické kompatibilitě a elektrické bezpečnosti.

Změny v textu, designu a technických specifikacích se mohou měnit bez předchozího upozornění a vyhrazujeme si právo na jejich změnu.