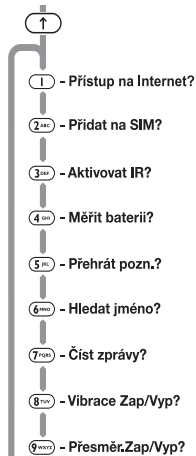
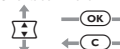
**Menu Rychlý přístup †****Menu Orientace v menu**

Položky zvýrazněné kurzívou jsou přístupné pouze, když je aktivována volba **Rozšířené menu**.

# Pokud provozovatel služeb přidá vlastní menu, Přístup k Internetu nebude první položka v menu Volby.

† Dostupnost závisí na typu a nastavení SIM karty a/nebo předplacení těchto služeb, pokud jsou k dispozici.

\* Položka **Nastavit doplňky** je dostupná pouze po připojení soupravy pro montáž do auta nebo soupravy se sluchátky a mikrofonem.

‡ Funkce a posloupnost funkcí v menu je možno měnit.









# Stručný přehled

Česky

# Stručný přehled

Česky

## Zvláštní klávesy

-  Stisknutím této klávesy se telefon zapíná a vypíná.
-  Stisknutím této klávesy přijmete hovor, potvrdíte nastavení, označíte volbu atd.
-  Stisknutím této klávesy odmítnete hovor, nastavení, volbu atd.
-  Stisknutím získáte přístup k funkcím menu Rychlá volba.
-  Stisknutím zpřístupníte menu Volby nebo Telefonní seznam.
-   Současným stisknutím zamknete klávesnici u modelů bez odklápěcího krytu. Používají se i pro přetáčení vpravo a vlevo.
-  Stisknutím horní části posouváte nahoru, stisknutím dolní části posouváte dolů.
-  Stisknutím zavoláte hlasovou schránku.



## Běžný hovor

Zadejte **Tel. číslo** .

## Přijetí hovoru

Stiskněte  nebo odklopte kryt (pouze u modelů s odklápěcím krytem).



## Ukončení hovoru

Stiskněte ,  nebo uzavřete odklápěcí kryt (pouze u modelů s odklápěcím krytem).

## Tišňové volání

Vlozte     nebo    . Volání bude směrováno k operátorovi ústředny tišňového volání.

## Funkční možnosti menu Rychlý přístup

Stisknutím  a odpovídající klávesy nebo stisknutím  se dostanete na požadovanou funkci, kterou zvolíte klávesou .

## Nastavení hlasitosti vyzvánění

Stiskněte  a potom klávesu pro nastavení hlasitosti, abyste buď ztišili nebo zesílili zvonění.



## Záznam hlasové poznámky

Stiskněte klávesu pro spuštění/ukončení nahrávání  na straně telefonu. Nahrávání ukončete opětovným stisknutím klávesy.



## Přehrání hlasové poznámky

Zvolte Zprávy, Hlasová poznámka, Přehrání hlasové poznámky nebo použijte položku Rychlá volba.



## Opakovaná volba posledního čísla

- 1 Stiskněte klávesu . Na displeji se zobrazí poslední volané číslo.
- 2 Dalším stisknutím klávesy  zobrazené číslo zavoláte.



## Volání jednou klávesou

Stiskněte a podržte stisknutou odpovídající klávesu  až .

## Uložení čísla do telefonního seznamu

Stisknutím   se uloží číslo na SIM kartu.

## Vyvolání čísla z Telefonního seznamu

Stiskněte Chytrou klávesu  a pak použijte klávesu pro nastavení hlasitosti k posunutí na uložené číslo, nebo stiskněte příslušné číslo na klávesnici abyste přešli na konkrétní písmeno. Při volání přidržte klávesu  na 1,5 sekundy nebo stiskněte .

## Volba čísla z telefonního seznamu

Vložte **Pozice**  .

## Ukončit vyzvánění



Stiskněte klávesu pro nastavení hlasitosti, když telefon vyzvání nebo vibruje. Tím se ukončí signalizace, avšak nepřijme se hovor.

## Úvod

### Vítejte

Blahopřejeme Vám, že jste se rozhodli zakoupit mobilní telefon od firmy Motorola, která je ve světě vedoucí společností v oblasti celulární technologie. Telefon Motorola Timeport 260 disponuje funkcemi, s kterými máte možnost být neustále v kontaktu a mít o všem přehled. Přesněji řečeno, tento telefon Vám prostřednictvím převratné technologie General Packet Radio Service (GPRS) nabízí nejmodernější funkci bezdrátového přenosu dat. S mobilním telefonem Timeport 260 od firmy Motorola a jedinečnou funkcí GPRS, kterou disponuje, budete ve světě podnikání neustále v kontaktu a získáte o všem přehled.

### Ovládání

- Přizpůsobitelné menu Rychlá volba  - Uložte devět nejčastěji používaných funkcí do svého vlastního menu, k němuž získáte přístup pohyby dvěma stisknutími kláves. Ikony umožňují snadnou identifikaci jednotlivých funkcí.
- Funkce VoiceNotes™  - Vám umožňuje zaznamenat několik hlasových poznámek nebo částí telefonního rozhovoru. Je užitečná v případě, že nemáte tužku a papír, abyste si poznamenali pokyny nebo zprávu.
- Hlasové ovládání - Používejte hlasových instrukcí k vyvolávání čísel z telefonního seznamu a k volbě z menu Rychlý přístup.

### Nenápadnost

- VibraCall™  - I na místech, na nichž by telefon neměl zvonit nebo která jsou natolik hlučná, že byste neuslyšeli vyzvánění, vás telefon upozorní na hovor vibracemi.
- Pouzdro na opasek - Telefon můžete nosit v elegantním pouzdře na opasek. Je dostatečně malé a lehké, abyste si ho mohli vzít kamkoli.
- Ukončení signalizace hovoru - Stiskněte klávesu pro nastavení hlasitosti, když telefon zvoní nebo vibruje. Tím se zastaví poplašný signál, ale nedopoví se na volání.

### Napájení

- Bezkonkurenční výkon baterie  - Všechny telefony mají baterie s dostatečným výkonem pro několikahodinový hovor nebo několik dní v pohotovostním režimu, a přesto jsou malé a lehké.
- Tri Band (třípásmový) - tento telefon existuje v několika verzích, které mají vysoce výkonnou vlastnost Tri Band, což znamená, že mohou používat pásma 900, 1800 a 1900MHz pro větší úspěšnost volání a umožňuje to širší možnosti pro roaming.

**!** Před použitím telefonu si laskavě přečtěte kapitolu **Baterie - dozvíte se, jak baterie nabít.**

### Personality™

Váš mobilní telefon nabízí jedinečnou technologii zvanou **Personality™**. Tato technologie, již naleznete pouze u firmy Motorola, usnadňuje uživateli komplikovanou bezdrátovou komunikaci tím, že jej krok za krokem vede jednotlivými funkcemi a pro každý tento krok nabízí jednoduché volby. Technologie **Personality™** umožňuje rovněž přizpůsobit telefon osobním potřebám uživatele např. jiným způsobem vyzvání, volbou preferencí sítě a vložením vlastního telefonního čísla; to vše je v naší příručce popsáno jasně a jednoduše. Každá funkce technologie **Personality™** je označena symbolem  - což znamená, že ji lze přizpůsobit potřebám uživatele.



## Jak pracovat s touto příručkou

Mnohé z funkcí telefonu jsou přístupné pomocí jednoduchého systému menu. Jejich podrobný popis je uveden dále, v oddílu **Orientace v menu**. V popisu použití jednotlivých položek menu se předpokládá, že jste s tímto systémem již seznámeni.

### Klávesy

Stisknutí jednotlivých kláves je v příručce znázorněno pomocí symbolů, které vám usnadní orientaci na klávesnici přístroje. Pořadí stisknutých kláves tedy může vypadat třeba takto:

to znamená, že máte postupně (nikoli současně) stisknout klávesu , po ní  a nakonec .

### Zadávání informací

Výzva k zadání informací, jako je např. volané telefonní číslo, se znázorňuje **tučným** písmem. Například:

**Te. číslo** - zadejte požadované telefonní číslo

**Kód PIN** - zadejte své osobní identifikační číslo (PIN).

**Odblok. kód** - zadejte odblokovací kód.

**Pozice** - zadejte číslo pozice v telefonním seznamu.

### Výzvy a hlášení

Váš telefon reaguje na stisknutí kláves buď zobrazením lehce srozumitelných výzev, které vás povedou k dalšímu úkonu, nebo jednoduchých hlášení, potvrzujících ukončení operace. Výzvy a hlášení jsou v této příručce zobrazeny tak, jak vypadají i na displeji, např.:

Zadejte PIN nebo Hotovo.

### Další symboly

V příručce se setkáte s těmito symboly:

 **Poznámka obsahuje další informace o popisované funkci či položce.**

 **Upozornění obsahuje další informace důležité pro efektivní či bezpečné používání přístroje.**

 Tento symbol označuje funkci *Personality*<sup>™</sup>, již lze přizpůsobit vašim potřebám.

 **Klávesová zkratka pro danou funkci.**

## Orientace v menu

Většina voleb a funkcí telefonu je přístupná prostřednictvím menu, která používají jednotný způsob výběru, změn a mazání.





Před prvními pokusy o přístup do menu si pozorně přečtěte tento oddíl. Pochopíte-li obecné zásady orientace v menu a způsob, jakým jsou zobrazována, bude pro vás volba jednotlivých možností i jejich změna snadnou záležitostí.

### Vyvolání menu



K přístupu do menu se používá různých klávesnic:



 vyvolá menu Volby v pohotovostním režimu a menu Při hovoru v průběhu volání.

 vyvolá menu Rychlá volba.

Po vyvolání libovolného menu se pro přístup a změny jednotlivých voleb používají klávesy , , ,  a , a to stále stejným způsobem.

### Opuštění menu



Kterékoli z uvedených menu lze kdykoli opustit buď podržením stisknuté klávesy  nebo opakovaným stisknutím klávesy . V obou případech se telefon přepne do pohotovostního režimu.

 Rychleji lze opustit menu stisknutím kláves  .

### Menu a vedlejší menu

Menu je jednoduše seznam voleb. Některé volby slouží pro přístup do dalšího seznamu voleb, nazývaného vedlejší menu. Pro snazší orientaci je užitečné řídit se podle úrovní menu - mateřské menu je na určité úrovni a jeho vedlejší menu (submenu) jsou o jednu úroveň níž.

### Vyhledání a označení volby v menu

K přesunu z jedné volby na druhou na stejné úrovni použijte vyhledávací tlačítko ; stiskněte spodní část, která vás posune zpět. Nalezenou požadovanou volbu vyberete stisknutím .

Vybraná volba podle okolností způsobí:

- zobrazení krátkého hlášení, potvrzujícího akci, např. *Hotovo.*
- nebo zobrazení výzvy, požadující zadání informace, např. *Zadejte PIN nebo Zadat jméno.*
- nebo zobrazení první volby vedlejšího menu. Můžete vybrat tuto volbu klávesou  nebo prohledávat ostatní volby posunovacími klávesami.

K opuštění volby a návratu do nadřazeného menu slouží klávesa . Takto se dostanete zpět do nadřazeného menu.

### Volby s bezpečnostním kódem

Některé volby jsou proti zneužití chráněny tím, že vyžadují zadání jednoho z bezpečnostních kódů. Chcete-li tyto volby použít, musíte nejdříve zadat požadovaný kód.

**Ukázka orientace v menu**

Chcete-li zapnout volbu Rozšířené menu, postupujte takto:

- 1 Stiskněte klávesu **MENU** ve chvíli, kdy je telefon v pohotovostním režimu. Získáte tak přístup do menu Volby a zobrazí se Přístup na Internet.<sup>#</sup>
- 2 Opakovaně stiskněte klávesu **↕**, až se na displeji objeví položka Nastavení telefonu.
- 3 Stiskem klávesy **OK** vyberete příslušné submenu.
- 4 Opakovaně stiskněte klávesu **↕**, až se na displeji objeví položka Rozšířené menu.
- 5 Stiskem klávesy **OK** tuto položku zvolíte. Nyní si můžete vybrat mezi Zapnuto a Vypnuto, přičemž aktuálně nastavenou položku poznáte podle znaku ✓. Je-li znakem ✓ označena volba Vypnuto, stiskněte **↕** a **OK**, čímž aktivujete Rozšířené menu. Je-li znakem ✓ označena volba Zapnuto, stiskněte **↕**, čímž opustíte menu beze změny.

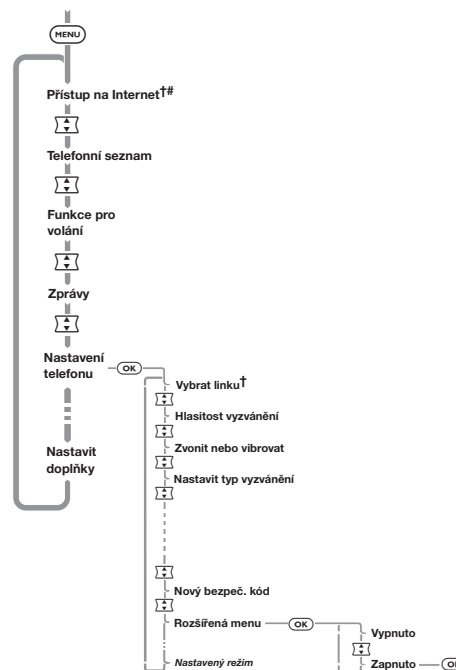

#. Pokud provozovatel služeb přidal vlastní menu, Přístup k Internetu nebude první položka v menu Volby.

† Dostupnost závisí na typu a nastavení SIM karty a/nebo předplacení těchto služeb, pokud jsou k dispozici.

### **OK Zkrácené, rozšířené a upravené menu**

Technologie *Personality*<sup>TM</sup> umožňuje upravit menu výběrem funkcí, k nimž chcete mít rychlý přístup. Funkce a volby, které používáte méně často, lze uložit mimo viditelné pole.

Schémata jednotlivých menu, uvedená v této příručce, zobrazují výchozí nastavení menu od výrobce. Některé položky náleží do zkrácených menu a jsou vtištěny **tučně**.

Položky z rozšířených menu jsou vtištěny stínovanou *kurzívou*.

Zobrazení voleb v krátkých a rozšířených menu však lze měnit a tím menu přizpůsobit vlastním potřebám.

Chcete-li položku přesunout z krátkého do rozšířeného menu (nebo naopak), přejděte na tuto položku a pak podržte klávesu **OK**, až se zobrazí výzva, nabízející tyto možnosti:

- přidat aktuální volbu do krátkého či rozšířeného menu
- ponechat aktuální volbu v krátkém či rozšířeném menu.

Zadejte svou volbu stisknutím klávesy **OK**.

Nastavení některých položek nelze měnit

**Naprostá spokojenost zákazníka**

Naprostá spokojenost zákazníka je u společnosti Motorola nejvyšší prioritou. Máte-li jakékoli dotazy, návrhy nebo obavy související s mobilními telefony Motorola, společnost Motorola je chce slyšet.

Kontaktujte prosím faxem Středisko zákazníků Motorola Cellular Response Centre na čísle: +44 (0) 131 458 67 32, nebo použijte místní číslo pro následující země:

Rakousko	0800 297246
Belgie	0800 72 370
Česká republika	00420 2 21 85 21 01
Dánsko	4348 8005
Egypt	02 3411800
Irsko	01 402 6887
Finsko	0800 117 036
Francie	0 803 303 302
Německo	0180 35050
Řecko	00800 441 28150
Itálie	02 696 333 16
Jordánsko	06 863750
Kuvajť	484 2000 lin. 1177
Libanon	01 744156
Lucembursko	0800 21 99
Nizozemsko	0800 022 27 43
Norsko	22 55 10 04
Omán	790925
Polsko	0801 620 620

Portugalsko	21 318 0051
Katar	418999
Saúdská Arábie	01 2303294
Jižní Afrika	0800 11 48 49
Španělsko	902 100 077
Švédsko	08 445 1210
Švýcarsko	0800 553 109
Turecko	0212 425 9090
Velká Británie	0500 55 55 55
Spojené arabské emiráty	04 32 11 66
Hong Kong	852 25063888
Čínská lidová republika	86 10 68466060
Singapur	65 4855 333
Taiwan	886 2 87731746
Spojené státy americké	1 800 331 6456
Kanada	1 800 461 4575

Elektronickou poštou kontaktujte: [mrcr@ei.css.mot.com](mailto:mrcr@ei.css.mot.com)  
Internetové spojení: <http://www.motorola.com>



### **Záruka firmy Motorola**

Motorola poskytuje na váš mobilní telefon záruku uspokojivé kvality, vhodnosti pro účel použití a splnění platných technických požadavků firmy Motorola během dvanácti (12) měsíců ode dne prodeje.

Tato záruka neplatí:

- 1** při nevhodném používání, záměrném poškození, zanedbání údržby, nevhodném zkoušení, opravě, změně nebo znehodnocení telefonu, či poškození kapalinou.
- 2** byla-li závada způsobena jakýmkoliv nedodržením pokynů návodu na obsluhu nebo specifikace výrobku,
- 3** byla-li závada způsobena použitím příslušenství nebo pomocných prvků, připevněných k telefonu nebo s telefonem spojených, které nebylo schváleno firmou Motorola.

Tato záruka nemá účinek na zákonná spotřebitelská práva.

Záruční podmínky se mohou lišit podle toho, ve které zemi jste telefon zakoupili.



## Obsah

<b>Informace o bezpečnosti</b>	
Důležité informace pro efektivní a bezpečné používání telefonu .....	11
<b>Seznamte se se svým telefonem, baterií a kartou SIM</b>	
Stručný popis telefonu, výklad o nabíjení a údržbě baterií a vysvětlení funkce karty SIM .....	15
<b>Zvolání a přijetí hovoru</b>	
Výklad o tom, jak volat jednoho či několik účastníků, jak zopakovat volbu posledního čísla a jak hovor převést a ukončit .....	25
<b>Používání hlasových funkcí</b>	
Vysvětluje, jak používat funkce hlasových poznámek VoiceNotes™ a hlasového ovládání na telefonu .....	37
<b>Použití menu Volby</b>	
Výklad k menu Volby a jeho použití .....	45
<b>Použití menu Rychlý přístup</b>	
Výklad k menu Rychlý přístup a jeho použití .....	95
<b>Příslušenství</b>	
Podrobnosti o příslušenství, kterým lze telefon doplnit .....	101
<b>Co dělat, když...</b>	
Pomoc při řešení eventuálních problémů .....	103
<b>Rejstřík</b>	
Podrobný rejstřík hesel .....	105





## Informace o bezpečnosti

**DŮLEŽITÉ:**  
**Než začnete bezdrátový mobilní telefon používat, přečtěte si tyto informace.**

### Vystavení vysokofrekvenčnímu vlnění

Váš bezdrátový přenosný telefon je slaboproudým vysílačem a přijímačem rádiového signálu. Je-li ZAPNUTÝ, přijímá a vysílá vysokofrekvenční signál.

Mezinárodní instituce stanovily normy a doporučení ohledně ochrany obyvatelstva před vysokofrekvenčním elektromagnetickým vlněním.

- International Commission on Non-Ionizing Radiation Protection (ICNIRP) 1996
- Verband Deutscher Elektrotechniker (VDE) DIN-0848
- United States Federal Communications Commission, Radio Frequency Exposure Guidelines (1996)
- National Radiological Protection Board of the United Kingdom, GS 11, 1988
- American National Standards Institute (ANSI) IEEE.C95.1-1992
- National Council on Radiation Protection and Measurements (NCRP). Report 86
- Ministry of Health (Canada), Safety Code 6

Tyto normy byly stanoveny na základě rozsáhlých studií. Tak například, na rešerši dosavadních vědeckých výsledků, potřebné k vyvinutí nové verze standardu ANSI, se podílelo přes sto dvacet vědců, inženýrů a lékařů z univerzit, vládních institucí i výrobního sektoru.

Je-li váš přístroj normálně používán, těmto normám odpovídá.



### Péče o anténu

Používejte pouze antény, které se dodávají s výrobkem nebo jsou schválené. Neschválené antény, úpravy či příslušenství mohou telefon poškodit a mohou být v rozporu s místními předpisy.

### Zacházení s přístrojem

#### Normální provoz

Telefon držte jako běžný telefon. Anténa by měla směřovat vzhůru a nad rameno.

#### Tipy pro optimální provoz

Optimálního provozu telefonu dosáhnete dodržováním těchto pokynů:

- Vytáhněte anténu na maximum (je-li to možné).
- Pokud to není nutné, nedotýkejte se antény rukou během provozu. Dotyk antény ovlivní kvalita hovoru a zbytečně také vzroste množství použité energie.



### **Baterie**

**VAROVÁNÍ:** Pokud se holé kontakty dotýkají vodivého materiálu (šperky, klíče, či řetízky), mohou baterie způsobit škody či popáleniny. Takový materiál může způsobit krátké spojení a rozpálit se na značně vysokou teplotu. S ohledem na toto nebezpečí zacházejte s nabitými bateriemi velmi opatrně, zvláště když je vkládáte do kapes, peněženek či jiných míst, kde mohou přijít do kontaktu s kovovými předměty. Vaše baterie jsou vybaveny ochranným obalem; používejte jej prosím při skladování nepoužívaných baterií vyjmutých z přístroje.

### **Řízení motorových vozidel**

Seznamte se se zákony a předpisy, které upravují používání bezdrátových telefonů v zemích, kam budete cestovat a dbějte jejich dodržování. Budete-li používat telefon v automobilu, řiďte se těmito předpisy:

- Věnujte se plně řízení - bezpečné řízení je vaší prvořadou odpovědností.
- Je-li k dispozici možnost telefonování bez vyvěšení, využijte ji.
- Vyžadují-li to podmínky silničního provozu, před provedením či přijetím hovoru sjeďte z vozovky a zastavte.

### **Elektronická zařízení**

Většina moderních elektronických zařízení je odstíněna proti vysokofrekvenčním signálům. Některá zařízení však nemusí tuto ochranu před vysokofrekvenčními signály z bezdrátových telefonů mít.

### **Kardiostimulátory**

Asociace výrobců pro zdravotnictví doporučuje u mobilních telefonů zachovávat minimální vzdálenost 15 cm od kardiostimulátorů, aby tak nedošlo k negativnímu ovlivnění těchto přístrojů. Toto doporučení je v souladu s nezávislými studiemi a doporučeními výzkumu v oblasti bezdrátových komunikací.

Osoby nosící kardiostimulátor:

- by měly za všech okolností dbát, aby se zapojený mobilní telefon nepřiblížil na méně než 15 cm jejich kardiostimulátoru.
- by neměly nosit mobilní telefon v náprsni kapse.
- by měly při hovoru naslouchat uchem na opačné straně těla, než je stimulátor, aby tak minimalizovaly riziko jeho rušení.
- jakmile získáte podezření, že dochází k vyzářování rušivého signálu, měli by jste okamžitě telefon VYPNOUT.

### **Sluchadla**

Některé digitální bezdrátové telefony mohou rušit i přístroje pro nedoslýchavé. V takovém případě by bylo vhodné problém konzultovat s vaším výrobcem sluchadel.

#### **Jiné zdravotní přístroje**

Používáte-li jiné osobní zdravotní přístroje, obraťte se na výrobce a ověřte si, zda je přístroj odstiněn proti vnějšímu vysokofrekvenčnímu vlnění. V tomto ohledu vám může pomoci váš praktický lékař.

Vypněte telefon v těch částech zdravotnických zařízení, kde to nápisy požadují. Nemocnice i jiná zdravotnická zařízení mohou užívat přístroje citlivé na vnější vysokofrekvenční vlnění.

#### **Motorová vozidla**

Vysokofrekvenční signály mohou rušit nesprávně instalované či nedostatečně stíněné elektronické systémy motorových vozidel. Konkrétní údaje ověřte u výrobce svého vozu. S výrobcem byste také měli konzultovat doplňky, které byly do vozu instalovány dodatečně.

#### **Místa, kde je provoz mobilních telefonů zakázán**

Vypojte přístroj všude tam, kde to varovné nápisy žádají.

#### **Letecká doprava**

Před nástupem do letadla telefon vypněte.

Předpisy leteckých společností zakazují používání telefonu při letu. Seznamte se s úpravou, kterou letecká společnost, s níž cestujete, uplatňuje v souvislosti s používáním telefonu během doby, kdy je letadlo na zemi a dodržujte dané předpisy.

#### **Lomy**

Pokud je v okolí lomů nebo jiných pracovišť, kde se pracuje s výbušninami, vyhlášen zákaz používání radiostanic, neopomeňte telefon vypnout. Respektujte veškerá nařízení a výstražné nápisy ohledně provozu mobilních telefonů.

#### **Potenciálně výbušné prostředí**

Nacházíte-li se v místě, kde existuje nebezpečí výbuchu, telefon **VYPNĚTE**, nevyjímejte baterie a respektujte veškeré výstražné nápisy a pokyny. Jiskry z baterie v takových lokalitách by mohly vést k výbuchu či požáru, jež by mohly způsobit zranění či dokonce i smrt.

Oblasti s nebezpečím výbuchu jsou většinou zřetelně označeny, avšak není tomu tak vždy. Patří mezi ně prostory, kde dochází k manipulaci s pohonnými hmotami jako např. benzinové stanice, podpalubí na lodi, zařízení pro přepravu či skladování pohonných hmot či chemických látek, prostory, kde jsou přítomny výpary z pohonných hmot (např. dojde-li v automobilu či v domě k úniku plynu/propanu), prostory, ve kterých vzduch obsahuje chemické látky či pevné částičky, jako je obilný či kovový prach nebo částice prachu, a další místa, kde je za normálních okolností doporučeno vypnout motor automobilu.

#### **Vozidla vybavená airbagy**

Airbag se nafukuje pod značnou silou. **NENECHÁVEJTE** předměty, včetně mobilních telefonů (ať už jsou instalovány v sadě pro motorové vozidlo či nikoli) v prostoru nad airbagem nebo tam, kam se airbag po nafouknutí rozbalí. Při nafouknutí airbagu může nesprávně instalovaný telefon způsobit vážné zranění.





***Prohlášení o souladu s  
direktivami Evropské unie***



Tento výrobek je v souladu s požadavky platných direktiv Evropské unie.











Prohlášení o souladu s požadavky je uloženo v:

Motorola Ltd.  
Personal Communications Sector -  
Europe, Middle East and Africa  
Midpoint, Alençon Link  
Basingstoke, Hampshire RG21 7PL  
United Kingdom



## Seznamte se se svým telefonem, baterií a kartou SIM



### Speciální klávesy

-  Stisknutím telefon zapnete nebo vypnete.
-  Stisknutím potvrdíte přijetí hovoru, nastavení, volbu atd.
-  Stisknutím odmítnete hovor, nastavení, volbu.
-  Vyvolání menu Rychlá volba.
-  Stisknutím zpřístupníte menu Volby nebo Telefonní seznam.
-   Současným stisknutím se zamkne klávesnice u modelů bez odklápacího krytu. Používají se rovněž pro přetáčení vpravo nebo vlevo.
-  Stisknutím horní části posouváte nahoru, stisknutím dolní části posouváte dolů.
-  Stisknutím zavoláte hlasovou schránku.
-  *Tvar tlačítek, která jsou zobrazena v příručce, se může trochu lišit od těch, která jsou na telefonu*

### Odklápací kryt (je-li namontován)

Otevřením krytu klávesnice přijmete hovor a zavřením krytu hovor ukončíte.





### Chytrá klávesa

Chytrá klávesa () se nachází na levé straně vašeho telefonu, pod klávesou pro nastavení hlasitosti. Stisknutím se dostanete rychle ke všem záznamům v telefonním seznamu, potom buď přetáčejte klávesu po záznamech použitím klávesy pro nastavení hlasitosti nebo stisknutím některé alfanumerické klávesy vyhledejte specifické jméno – například stisknutím  vyhledáte jméno Pam, nebo čtyřnásobným stisknutím  vyhledáte jméno Sam.





 *Jméno, které není obsaženo v záznamu v Telefonním seznamu, se nezobrazí.*

Používáte-li soupravu se sluchátky a mikrofonem, která se dodává jako zvláštní příslušenství, chytrou klávesou můžete volit číslo, přijímat a ukončovat hovory následujícím způsobem:

- Hovor přijmete stisknutím  na 1,5 sekundy.
- Hovor ukončíte stisknutím  na 1,5 sekundy a opětovným krátkým stisknutím .
- Při volání vložte číslo nebo je vyvolejte z Telefonního seznamu a stiskněte a přidržte  na 1,5 sekundy.



### Klávesy pro nastavení hlasitosti

Klávesa pro nastavení hlasitosti () je na levé straně telefonu nad chytrou klávesou. Klávesy se používají k nastavení hlasitosti tónů kláves, reproduktoru a vyzvánění. Měřidlo zmizí po krátké době nebo jej můžete zrušit stisknutím  nebo .

- Při nastavování hlasitosti tónů klávesnice a reproduktoru stiskněte klávesu bez volby jiných funkcí.
- Při nastavování hlasitosti vyzvánění nejprve zvolte položku 'Nastavení hlasitosti vyzvánění' v menu pro nastavení telefonu a klávesou zvolte požadovanou hlasitost.

Klávesa pro nastavení hlasitosti se může použít také na přetáčení záznamů v telefonním seznamu po stisknutí chytré klávesy.

 *Je-li signalizován hovor, který nechcete přijmout okamžitě, stiskněte klávesu pro nastavení hlasitosti, čímž ukončíte vyzvánění nebo vibraci, ale nepřijmete hovor.*

### Klávesa pro spuštění/ukončení nahrávání

Klávesa pro spuštění/ukončení nahrávání (Ⓣ) se nachází na pravé straně telefonu. Stisknutím spustíte nebo zastavíte nahrávání VoiceNotes™ - viz další informace v bodě **Používání VoiceNotes™**.



### Displej

Displej na přístroji zobrazuje písmena, číslice a symboly důležitých informací, jako jsou:



ABC123

Telefonní čísla a zprávy se zobrazují příslušnými znaky.



**Síla signálu.** Čím více sloupců je v grafu zobrazeno, tím je signál silnější.



**V provozu.** Symbol je zobrazen během hovoru.



**Roam.** Zobrazuje se, jste-li registrován v jiném než domovském systému.



**Domácí oblast.** Dostupnost závisí na Vašem poskytovateli.



**Služba krátkých zpráv.** Tento symbol se objeví, pokud váš telefon dostane vzkaz. Tento symbol bliká, pokud je paměť zcela naplněna.



**Indikátor čekající hlasové pošty.** Tento symbol bliká, pokud čeká hlasový vzkaz. Dostupnost této služby závisí na provozovateli vaší sítě.



**Zapnutí vyzvánění.** Zobrazí se v případě nastavení vyzvánění. Jestliže zvolíte položku Tiché vyzvánění nebo Pouze vibrace, tento symbol se neobjeví.



**Indikátor nabití baterie.** Čím více segmentů baterie se zobrazí, tím je baterie nabitější.



V menu Rychlý přístup se zobrazují ikony.



Indikuje, že byla tato položka seznamu vybrána.



**Hodiny reálného času.** Na nečinném displeji hodiny reálného času zobrazují čas v 12-hodinovém nebo 24-hodinovém formátu

Očekává-li od vás telefon stisknutí klávesy (OK), zobrazí se na displeji navíc hlášení např. *Hotovo*.

### Provoz za nízkých teplot

Displej s tekutými krystaly použitý v telefonu mění za nízkých teplot své chování. Jeho reakce na klávesy se patrně zpomalí; je to však normální a nemá to žádný vliv na vlastní funkce přístroje.

**Konektor reproduktoru**



Konektor pro připojení sluchadla se nachází na levé straně telefonu nad tlačítky pro nastavení hlasitosti. Použijte konektor na sluchátkové příslušenství, které dostanete u prodejců výrobků *Motorola*.

**Komunikace s externím zařízením**

Telefon je vybaven následujícími funkcemi pro komunikaci s externími zařízeními jako např. osobním počítačem:

- infračervenou (Infra-Red, IR) čočku umístěnou vedle antény na horní části telefonu.
- zástrčku pro připojení k RS232 portu počítače na spodní straně telefonu.

**Nastavení infračervené funkce (IR)**

 Stiskněte . Zvolte funkci *Rychlý přístup* nebo po zaznění tónu vyslovte jméno označené hlasovou značkou.

Než můžete převádět data:

- Seřídte infračervenou čočku na telefonu s infračervenou čočkou na externím zařízení.
- Zkontrolujte, že infračervená funkce je aktivní jak na vašem telefonu, tak na externím zařízení.

Telefon a externí zařízení mohou být až 30 cm od sebe vzdálené. Provozní podrobnosti naleznete v této příručce v části 'Nastavení telefonu' kapitola 'Aktivuje se IR Port'.

**Nastavení pro RS-232 Sériový datový port**

Sériový datový port RS-232 potřebuje 3-bodový sériový datový kabel *Motorola*. Ten dostanete u prodejců výrobků *Motorola*.

Jak připojit kabel na externí zařízení se dočtete v dokumentaci dodávané výrobcem.

**Péče o telefon**

- Nikdy nenechávejte přístroj v prostředí s extrémními teplotami (nad 60°C), např. za oknem na slněm a přímém slunci.
- Telefon čistěte navlhčeným či antistatickým kusem látky. **Nepoužívejte** látku suchou či nabitou elektrostatickým nábojem.

**Stavový indikátor**

Stavový indikátor v horní části telefonu zobrazuje následující informace:

<b>Příchozí hovor</b>	střídavě svítí červená/zelená
<b>V užívání</b>	bliká zeleně
<b>Žádná síť</b>	bliká červeně
<b>Roaming</b>	bliká žlutě





## Baterie

### Nabíjení nové baterie

Nové baterie se dodávají v nenabitém stavu.

Pro dosažení maximální účinnosti baterie se doporučuje nabíjet novou baterii (nebo baterii, která nebyla několik měsíců používána) nejméně 14 hodin.

 Nová baterie dosáhne jmenovité kapacity až po dvou či třech nabíjecích cyklech.

 Nová baterie nebo baterie, která se nepoužívala několik měsíců, může na nabíječi předčasně vyvolat signalizaci plně nabitého stavu. Ignorujte blikání kontrolky a nechte baterii nabíjet dalších několik hodin. Potom ji vyjměte z nabíječky, vložte znovu zpět a nechte nabíjet dalších čtrnáct hodin.

### Důležité upozornění

 S bateriemi vždy zacházejte opatrně - viz bod 'Baterie' na začátku tohoto návodu.

 Za žádných okolností nevystavujte baterii působení vysokých teplot (přes 60°C) - např. při uložení za sklem na intenzivním přímém slunečním světle.

 V telefonu lze nabíjet pouze originální baterie Motorola. Tímto způsobem jste Vy i Váš telefon chráněni proti rizikům souvisejícím s nesprávným nabíjením.

 Nepoužívejte lithium-iontové baterie při velmi nízkých teplotách, protože v chladném prostředí nelze dosáhnout maximální provozní doby v pohotovostním režimu/doby hovoru.

Chcete-li dosáhnout maximální životnosti baterie a co nejlépe využít její kapacitu, dodržujte následující zásady:

- Při nabíjení by baterie měla mít pokojovou teplotu nebo téměř pokojovou teplotu.

### Kapacita a údržba baterie

- Nejvyšší kapacity baterie dosáhnete pouze pravidelným nabíjením a vybíjením podle pokynů v této příručce.
- Na kapacitu baterie má značný vliv pokrytí síťovým signálem.
- Přepněte úsporný režim na Zapnuto (viz 'Menu Nastavení telefonu') nebo Opakování registrace na Pomalu nebo Středně (viz Menu 'Výběr sítě').
- Plně nabitá baterie se, pokud ji nebudete používat, samovolně vybije asi za měsíc.
- Když baterii nepoužíváte, uschovejte ji na chladném, tmavém a suchém místě.

### Indikace vybití baterie

Když jsou baterie téměř vybité a umožňují posledních pár minut hovoru, zazní výstražný signál (dvě dvojité pípnutí), symbol baterie začne blikat a zobrazí se nápis *Vybitá bat..*

Když je baterie vybitá zcela, telefon se vypne.

### Vyjmutí baterie

**!** Před vyjmutím baterie přístroj vypněte. V opačném případě hrozí poškození paměti telefonu.

- 1 Stiskněte západku prostoru pro baterii a odklopte kryt.
- 2 Posuňte baterii k horní části telefonu a vyjměte ji za dolní část.

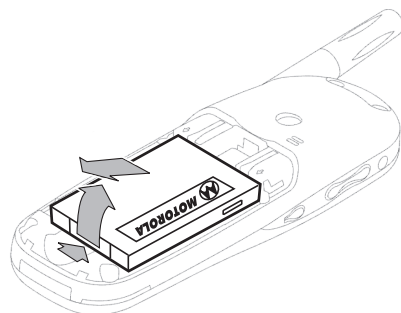

### Vložení baterie

- 1 Sejměte kryt prostoru pro baterii.
- 2 Vyrovnajte konektory baterie s konektory telefonu.
- 3 Posuňte baterii směrem ke konektorům a stlačte ji dolů, dokud nezaskočí na své místo. Nasadte kryt.

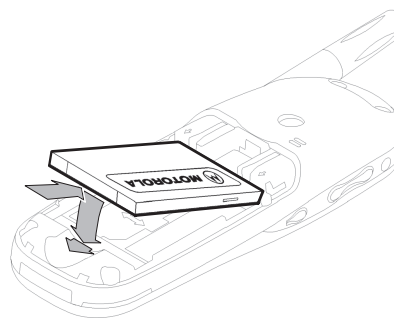

### **Nabíjení baterie cestovním nabíječem**

Cestovní nabíječ může napájet telefon a současně nabíjet nasazenou baterii.

**!** *Zkontrolujte, zda místní síťové napětí odpovídá napětí Vašeho cestovního nabíječe.*

Vložte baterii do telefonu.

Nabíjení baterie:

- 1 Nasadíte správný propojovací konektor na cestovní nabíječ.
- 2 Připojíte cestovní nabíječ k telefonu.

**!** *Konektor je opatřen perem a může být zapojen pouze jedním způsobem.*

- 3 Zapojíte vidlici cestovního nabíječe do síťové zásuvky.

Jakmile začne nabíjení, ozve se pípnutí a začne blikat ikona baterie.

**!** *Při nabíjení může být telefon zapnutý nebo vypnutý.*

Průběh nabíjení je sledován a zobrazován na telefonu. Viz podrobnější informace v bodě 'Indikátory měření baterie' dále v této části.

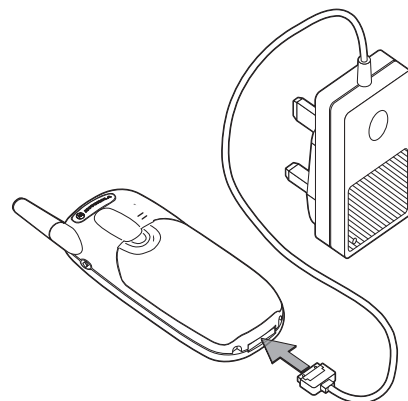

### **Nabíjení baterie stolním nabíječem**

 *Stolní nabíječ je volitelné vybavení, které umožňuje současně nabíjet baterii v telefonu a náhradní baterii.*

Nabíjení trvá dvě až tři hodiny v závislosti na baterii.

 *Při nabíjení se baterie zahřívá, což je naprosto normální.*

- 1 Zapojte cestovní nabíječ do zásuvky stolního nabíječe. (Konektor je opatřen perem a může být zapojen pouze jedním způsobem).
- 2 Zapojte cestovní nabíječ do síťové zásuvky.
- 3 Vložte telefon do stolního nabíječe podle obrázku.

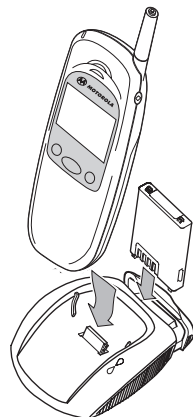

Náhradní baterie se může nabíjet samostatně nebo současně s telefonem. Baterii vložte do stolního nabíječe podle obrázku.

 *Nabíjení trvá déle, jestliže v průběhu nabíjení voláte nebo přijímáte hovory.*



### Indikátory baterie

Mobilní telefon Motorola je vybaven nabíjecím systémem Motorola Expert Performance (E-P+). Tento systém zajišťuje komunikaci nabíjecích obvodů nabíječky telefonu a volitelné stolní nabíječky (E-P+) s baterií. Komunikace umožňuje nabíječce zvolit optimální nabíjecí cyklus pro dosažení nejlepšího výkonu a určit úroveň nabití.

Váš telefon sleduje a zobrazuje informace o baterii. Jakmile nastane příslušný stav, na displeji se objeví následující zpráva:

Vybitá bat.	Nízké napětí baterie. Baterii je třeba nabít.
Vložit baterii	V telefonu není vložena baterie, telefon je připojen k externímu zdroji.
Chybná bat.	Toto hlášení doprovází jedno pípnutí. Telefon Vás upozorňuje, že používaná baterie není vybavena nabíjecími funkcemi, i když by se mohla použít pro nabíjení telefonu.  Nejpravděpodobnější důvod, proč nabíjecí systém nerozpoznal baterii, je skutečnost, že jste si nekoupili originální baterii Motorola, a proto není vybavena komunikační technologií. Touto technologií se vyznačují všechny originální baterie Motorola.  Je vhodné, abyste používali výhradně originální baterie, nabíječky a ostatní příslušenství Motorola.

### Indikátory měření baterie

Při měření se zobrazují různá hlášení v závislosti na připojených bateriích nebo na tom, zda se používá nebo nepoužívá vnější napájecí zdroj. Položka Měření baterie se nachází v části Funkce pro volání v menu Volby.

Nabíjení baterie	Baterie se nabíjí.
Nabíjení dokončeno	Nabíjení je dokončeno.
Chybná bat.	Baterie může být vadná nebo není originální baterie Motorola.

 **Když je baterie kompletně vybitá, musíte ji nabíjet celou minutu, než můžete telefonovat nebo přijímat hovor.**



## ***Karta SIM***

Tzv. SIM kartu (Subscriber Identity Module), jež je velikostí srovnatelná s kartou kreditní, obdržíte od svého provozovatele sítě při koupi telefonu. Pokud nemáte kartu zasunutou v přístroji, nelze z něj volat ani přijímat hovory.

 *Některé sítě umožňují z přístroje bez karty tísňové volání.*

Karta SIM je tzv. "chytrá karta" ("Smart Card"), takže je na ní uloženo vaše telefonní číslo, provozní data a paměť, do níž lze ukládat telefonní adresář a vzkazy. Pokud tedy budete volat z cizího GSM telefonu typu 900/1800, můžete použít své karty SIM a poplatek za hovor bude účtován vám.

Podobně jako kreditní kartu i kartu SIM je nutno uchovávat v bezpečí. Chraňte ji před zlomením a poškrábáním a vyhněte se působení statické elektřiny a vody.

***! Před zasunutím nebo vyjmutím karty SIM telefon vypněte; v opačném případě hrozí poškození její paměti.***

### **Vložení/vyjmutí SIM karty**

- 1 Vypněte telefon stisknutím a přidržení klávesy . Sejměte kryt prostoru pro baterie a vyjměte baterie.
- 2 Kryt prostoru na SIM kartu odsuňte doprava a zdvihněte na levé straně.

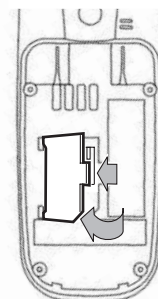

- 3 Je-li nutné, vyndejte SIM kartu z výklenku na dně telefonu.

- 4 Vložte SIM kartu do prostoru v dolní části telefonu tak, aby se seříznutý roh nacházel nahoře vlevo.

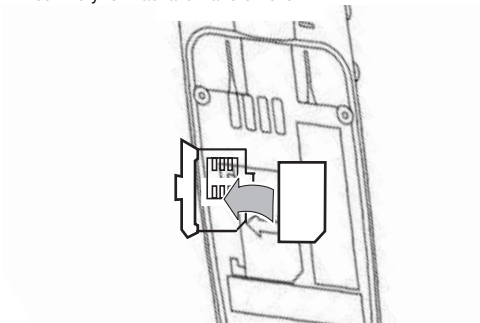

- 5 Sklopte kryt prostoru na SIM kartu, stiskněte ho a posuňte doleva tak, aby zaskočil do provozní polohy.

- 6 Vložte baterie a nasad'te kryt prostoru pro baterie.

Pokud je karta SIM vložena opačně nebo je poškozená, zobrazí se hlášení Zkontrolovat kartu. Kartu vyjměte, zkontrolujte, zda ji nevkládáte opačně, a znovu vsuňte do přístroje.

Objeví-li se hlášení Vadná karta či karta trvale blokována, spojte se s provozovatelem vaší sítě.

## Zavolání a přijetí hovoru

### Zapnutí a vypnutí telefonu

Telefon se zapíná a vypíná stisknutím a přidržením klávesy **[☎]**. Při aktivování vibrační signalizace telefon při zapnutí vibruje.

Zapnete-li telefon, do něhož není vložena karta SIM, budete požádáni o její zasunutí. Po vložení karty přístroj ověří její platnost.

Telefon zobrazí řadu hlášení:

- Zadejte PIN - žádost o zadání kódu PIN (dle potřeby).
- Zadejte odblok. kód - žádost o zadání blokovacího kódu telefonu (dle potřeby).
- Registrace... , po kterém následuje název sítě - telefon hledá a nachází vhodnou síť, do které se zapojí.

### Zadání PIN kódu vaší karty SIM

Chcete-li zadat kód PIN, stiskněte klávesy **[Kód PIN] [OK]**.

Při zadávání kódu bude jeho každý znak zobrazen jako znak \*.

Uděláte-li při zadávání chybu, můžete posledně zadaný znak odstranit stisknutím **[C]**. Dlouhým stisknutím **[C]** odstraníte všechny vložené znaky.

Po zadání celého kódu PIN stiskněte **[OK]**.

Pokud je kód PIN zadán nesprávně, zobrazí se hlášení *Chybný PIN kód* následované hlášením *Zadejte PIN*.

**!** *Je-li kód PIN zadán chybně třikrát po sobě, telefon se automaticky zablokuje a na displeji se objeví hlášení *Blokováno. Pokyny pro odblokování telefonu viz Odblokování přístroje.**

Kód je možno měnit. Bližší pokyny jsou uvedeny v části *Změna PIN kódu karty* v oddílu **Menu nastavení telefonu**.

### **OK** Zadání odemkacího kódu

Zobrazí-li se na displeji hlášení *Zadejte odblok. kód*, musíte telefon "odemknout" zadáním kódu, a to stisknutím klávesy **[Odblok. kód] [OK]**.

Odemkací kód je čtyřmístné číslo nastavené výrobcem na hodnotu **1234**. Kód je možno změnit. Bližší pokyny jsou uvedeny v části *Změna odemkacího kódu* v oddílu **Menu nastavení telefonu**.

Pokud si nepamätujete odemkací kód, stiskněte klávesu **[MENU]**. Zobrazí se položka *Změna odemkacího kódu*. Stiskněte klávesu **[OK] [Bezpeč. kód]**, zadejte nový odemkací kód a stiskněte **[OK]**.

### **Blokování klávesnice**

Stiskněte zároveň klávesy **[\*] a [#]**, chcete-li zabránit nechtěnému použití telefonu (i v případě, že telefon je opatřen krytem). Všechny klávesy s výjimkou **[☎]** budou zablokovány. Hovor můžete přijmout po stisknutí klávesy **[OK]**.



## Volání

Při volání musí být telefon zapnutý a odblokovaný. Nebudete moci telefonovat, pokud nejste v oblasti, kde funguje GSM900, 1800 nebo 1900. Jakmile je spojení se sítí navázáno, indikuje řada rostoucích sloupců intenzitu pole, .

Hovor lze uskutečnit několika různými způsoby:

- Zadáním čísla z klávesnice.
- Automatickým opakováním volby.
- Opakováním volby posledního čísla.
- Volbou čísla z telefonního seznamu jedním tlačítkem\*.
- Voláním čísla vnořeného do vzkazu.
- Použitím Chytré klávesy (☉) a hlasového ovládání.

 \*Telefon obsahuje elektronický telefonní seznam, který se používá pro ukládání jmen a telefonních čísel. Bližší podrobnosti viz **Použití Menu Telefonní seznam**.

Nejjednodušším způsobem uskutečnění hovoru je zadání čísla z klávesnice a stisknutí klávesy (OK).

 Uděláte-li při zadávání čísla chybu, můžete poslední zadaný znak odstranit stisknutím (C). Podržíte-li klávesu (C) stisknutou déle, vymaže se celé číslo.

Jestliže chcete volat, na telefonu se objeví animace odchozího volání a hlášení Volání. V případě, že volaný nepřijme hovor, ukončíte volání stisknutím (OK) nebo zavřením krytu klávesnice (platí pouze pro modely s krytem klávesnice). Telefon zobrazí animaci ukončení hovoru.

Jestliže na váš hovor volaný odpoví, změní se hlášení na displeji na: Spojeno, které bude po několika sekundách nahrazeno hlášením Ukončit?.

Hovor ukončíte stisknutím (OK) nebo uzavřením krytu. Telefon zobrazí animaci ukončení hovoru.

### Automatické opakování volby

Jestliže volání nebylo úspěšné, objeví se na pět sekund hlášení Opak. volbu?. Když během této doby stisknete (OK), telefon automaticky znovu vytočí volané číslo.

Odpověď na hovor je indikována krátkým zazvoněním.

Maximální počet opakovaných volání je nastaven provozovatelem sítě. Pokud není během těchto opakovaných pokusů navázáno spojení, zobrazí se hlášení Opak. volbu selhalo.

**Opětovné volání naposledy volaného čísla**

 *Jste-li v pohotovostním modu, stiskněte **OK** **OK**.*

Alternativně je možno vyhledat naposledy volané číslo pomocí funkce Posledních deset hovorů v menu Telefonní seznam.

**OK Volba čísla z telefonního seznamu jedním tlačítkem**

Pro rychlé vyhledání a volbu čísla uloženého na prvních devíti pozicích telefonního seznamu<sup>1</sup> stiskněte klávesu s odpovídajícím číslem a podržte ji stisknutou. Stisknete-li například klávesu **2**, zavoláte číslo uložené na druhé pozici telefonního seznamu.

 *Pro zavolání čísla není zapotřebí stisknout klávesu **OK**.*

**OK Volání čísla z Telefonního seznamu**

Alternativně vložte číslo **Pozice** telefonního seznamu a stiskněte **#** **OK**.

**OK Vyvolávání čísel z Telefonního seznamu seznam chytrou klávesou**

K dispozici jsou tyto varianty Chytré klávesy **(\*)**:

- Stiskněte **(\*)** a vyslovte jméno hlasové jmenovky po zaznění tónu. Další informace viz 'Používání hlasového ovládání'.
- Stiskněte **(\*)** a použijte klávesu pro nastavení hlasitosti k přetáčení uloženého čísla, nebo stiskněte příslušnou číselnou klávesu a přejděte na požadované písmeno. Při vytáčení hovoru, buď přidržujte **(\*)** na 1,5 sek. nebo stiskněte **OK**.

1. Dostupnost jednotlivých údajů v telefonním adresáři závisí na nastavení zkrácených voleb v menu adresáře.

**Volání čísla vnořeného ve vzkazu**

Podrobnosti o volání čísla vnořeného ve vzkazu jsou uvedeny v kapitole **Menu Vzkazy**.

**Mezistátní telefonní hovory**

Chcete-li volat do zahraničí, podržte stisknutou klávesu **(\*)**. Po několika sekundách se objeví + umožňující volání z libovolného státu, aniž znáte místní kód předvolby mezinárodního volání.

Nyní zadejte kód země následovaný telefonním číslem. Kódy zemí mají běžný formát: 49 pro Německo, 44 pro Velkou Británii, 46 pro Švédsko atd.

Podobně jako u běžných mezinárodních hovorů odstraňte z vnitrostátního kódu první nulu.

**Vkládání pomlky do telefonního čísla**

Podržte-li po dobu několika sekund stisknutou klávesu **(\*)**, bude do telefonního čísla vložena třisekundová pomlka a na jejím místě se objeví symbol #.

Tento znak způsobí třisekundové zpoždění kdekoli je použit. První znak pomlky v telefonním čísle je však zvláštní případ a zpoždění nebude zahájeno, dokud nepřijde odpověď.

**Zpoždění - příklad**

Pokud např. vlastníte hlasovou poštu s tónovou volbou na čísle 555-6911 a máte číslo schránky 1066 a heslo 2001, pak můžete navolit následující číslo:

5556911\*1066\*2001 **OK**.

První částí čísla se dovoláte do systému hlasové pošty.

Jakmile systém odpoví, první z pomlky vyvolá třisekundové zpoždění, po němž budou teprve vyslány tóny 1066, jimiž zvolíte svou schránku.

Po dalších třech sekundách zpoždění přístroj vyše kód vašeho hesla 2001.



### **Tísňová volání GSM**

V celosvětové celulární síti GSM je pro tísňová volání vyhrazeno číslo 112.

Za předpokladu, že je váš telefon v kontaktu s celulární sítí, můžete kdykoli uskutečnit tísňové volání, a to bez ohledu na typ sítě i na to, zda je či není v přístroji zasunuta karta SIM a zda je opatřen bezpečnostním kódem.



Tísňové volání je směrováno operátorovi tísňového volání na ústředně.

Tísňové volání GSM v síti GSM uskutečníte stisknutím kláves **1 1 2** a **OK**.

Během probíhajícího tísňového volání se na displeji zobrazuje hlášení Tísňové volání.

## **Příjem hovoru**

Chcete-li přijmout hovor:

- Telefon musí být zapnutý a odblokovaný.
- Musíte být v okruhu, kde funguje GSM900, 1800 nebo 1900.
- Volby Přesměrování hovorů ani Blokování hovorů nemohou být aktivovány.

Při příchodu hovoru telefon zazvoní nebo začne vibrovat.

Současně se na displeji objeví animace a slovo *Přijmout?*.

Máte-li aktivovanou službu identifikace volajícího, zobrazí se rovněž číslo nebo jméno volajícího.

Při přijetí hovoru stiskněte **(OK)** nebo odklopte kryt (pouze u modelů s odklápěcím krytem).

Při zobrazení identifikace se můžete rozhodnout, zda hovor přijmete stisknutím **(OK)**, číselné klávesy **(1 až 9+\*)**, **(\*)** nebo **(#)**. Hovor je možné přijmout pomocí kláves také v případě, že telefon již byl otevřen.

Nechcete-li na volání odpovědět, můžete buď:

Stisknout a uvolnit klávesu **(C)**. Jestliže jste v menu Volby aktivovali funkci Přesměrovat výběrově – když je obsazeno, nebo Přesměrovat, pokud jsem nedosažitelný, volající bude přesměrován, v opačném případě uslyší obsazovací tón.

nebo  
Podržte **(C)**. Tím bude volání odmítnuto bez možnosti přesměrování.

Jestliže nebudete na vyzvánění telefonu reagovat, objeví se hlášení *Zmeškaná hovora*, které indikuje, že vás někdo volal.

## **Ukončení hovoru**

Stiskněte klávesu **(OK)**, **(C)** nebo sklopte kryt. Telefon zobrazí animaci ukončení hovoru.



## Hovorové menu

"Hovorové menu" zprostředkuje přístup k některým funkcím během samotného hovoru.

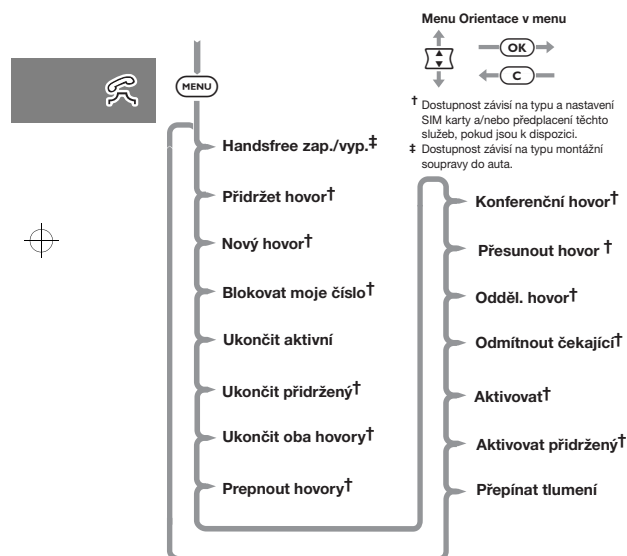

### Vstup do Hovorového menu

Do "Hovorového menu" lze vstoupit při hovoru stiskem klávesy **MENU**.

### Opuštění Hovorového menu

Menu opustíte stiskem klávesy **C**.

### Volby Hovorového menu

Volby, uvedené v "Hovorovém menu" se dynamicky mění podle aktuálního stavu hovoru. Následující seznam obsahuje všechny volby, jež se v "Hovorovém menu" mohou vyskytnout.

V konkrétním okamžiku se však zobrazí pouze některé z nich. Pořadí voleb se může měnit.

#### Handsfree Zap./Vyp.

Jestliže je telefon instalován v autě a souprava není vybavena snímačem pro automatické zjištění přítomnosti, tato funkce umožňuje volit příjem volání bez vyvěšení nebo normální příjem.

#### Přidržet hovor

Aktivaci této volby pozdržíte aktivní hovor.

#### Nový hovor

Volba umožňuje začít další hovor.

#### Blokovat moje číslo

Pomocí této volby můžete zavolat jinému účastníkovi, aniž by se před zahájením hovoru dozvěděl vaše číslo.



#### **Ukončit aktivní**

Touto volbou ukončíte aktivní hovor a připojíte přidržení hovor.

#### **Ukončit přidržení**

Touto volbou ukončíte přidržení hovor.

#### **Ukončit oba hovory**

Aktivací této volby ukončíte všechny připojené hovory.

#### **Přepnout hovory**

Pomocí této volby můžete prohodit aktivní a přidržení hovor.

#### **Konferenční hovor**

Tato volba vás spojí až s pěti dalšími volajícími najednou (viz 'Konferenční hovor').

#### **Přesunout hovor**

Tato položka přesune hovor na jiný telefon (viz 'Přesunout hovor' dále v této části).

#### **Opustit konferenci**

Pomocí této volby můžete oddělit jednoho účastníka od hlavní konference.

#### **Aktivovat**

Touto volbou odmítnete čekající hovor.

#### **Aktivovat přidržení**

Touto volbou změníte pozdržený hovor v aktivní.

#### **Aktivovat přidržení**

Volba je podobná Aktivovat?, nabídne se vám však, pokud máte jeden hovor přidržení a další čekající. Aktivovat přidržení? změní přidržení hovor v aktivní.

#### **Přepínat tlumení**

Dočasně vypne mikrofon v průběhu hovoru. Při navázání hovoru znovu zvolte tuto položku.



## **OK** Přidržení a čekání hovoru

Váš přístroj podporuje funkce GSM Přidržení a čekání hovoru. Pomocí těchto voleb můžete přidržet současný hovor a přijmout hovor nový či zavolat dalšího účastníka. (Detaily zacházení s tímto menu viz '**Čekání hovoru**' v menu '**Funkce pro volání**').



### **Průběh přidržení a čekání hovoru.**

Hlášení na displeji se automaticky mění podle aktuálního stavu hovoru (resp. hovorů) a přístroj vám nabídne volbu, kterou si nejspíše budete přát. Stiskněte **OK** chcete-li přijmout tuto volbu nebo stiskněte **MENU** a potom **↑** chcete-li přetáčet "Hovorové" menu, abyste viděli alternativní volby. Budete-li postupovat podle těchto pokynů, poradíte si snadno i s trojnásobnou kombinací aktivního, přidrženého a čekajícího hovoru.

Nejčastější situace jsou shrnuty v následujících bodech:

- Při přidržení aktivního hovoru stiskněte **MENU** a na displeji se objeví Přidržet hovor Vabrat? Stisknutím **OK** se hovor přidrží a opětovným stisknutím se znovu spojí.
- Při přidržení aktivního hovoru a volbě jiného hovoru, nejprve přidržte první hovor, stiskněte **MENU** a zvolte položku Nový hovor.<sup>1</sup>
- Přepínáním mezi aktivním a přidrženým hovorem se provádí stisknutím **OK**, jakmile se objeví výzva 2 hovory - Vabrat?

1. Volba čísla se může urychlit, jestliže volané číslo zvolíte přímo a stisknete **OK**. Telefon přidrží probíhající volání a pokusí se navázat spojení s vloženým číslem

- Čekající hovor se v průběhu aktivního volání přijme stisknutím **OK**, jakmile se objeví výzva Čekající hovor - Přijmout? Aktivní hovor se přidrží, jestliže chcete ukončit aktivní hovor před přijetím čekajícího hovoru. Stiskněte **MENU** a zvolte položku Ukončit aktivní?
  - Čekající hovor odmítnete stiskem **MENU** a volbou Odmítnout čekající (anebo jednoduše stisknete klávesu **C**).
- Máte-li současně aktivní, přidržený a čekající hovor, nelze čekající hovor přijmout dřív, než ukončíte některý z předchozích či je propojíte dohromady.**

### **Hlášení přidrženého a čekajícího hovoru.**

Když telefon zpracovává přidržený či čekající hovor, může se na displeji objevit jedno či více následujících hlášení:

Provádím...

Přístroj se na váš pokyn pokouší přidržet aktivní hovor, vyměnit jej za hovor přidržený či připojit dalšího účastníka do konferenčního hovoru.

nebo

byl dán požadavek na nové připojení přidrženého hovoru.

Přidržení selhalo

Pokus o přidržení hovoru byl neúspěšný.

Nelze přidř. další hovor

Jeden hovor je již přidržen. Nelze přidržet dva hovory současně.

Přepnutí selhalo

Přidržený hovor nebylo možno aktivovat.

Linka obsaz. Opakujte

Telefon dosud zpracovává předchozí povel. Okamžik vyčkejte a opakujte povel.

Anonymní ID  
Volající zablokoval indikaci telefonního čísla na vašem přístroji.  
Nelze použít  
Síť nedokáže zjistit číslo volajícího.  
Konference neúspěšná  
Nepodařilo se realizovat konferenční hovor.  
Přesouvání hovoru  
Přístroj se snaží hovor převést.  
Přesunutí neúspěšné  
Pokus o převedení byl neúspěšný.



## Konferenční hovor

Touto volbou lze propojit aktivní hovor s přidřeným. Takovou konferenci můžete uspořádat až s pěti účastníky. Kdykoli během hovoru můžete připojit, odpojit či rozdělit účastníky konference, a to pomocí voleb "Hovorového menu".

 *Chcete-li využívat tuto funkci, je nutno si předplatit jak konferenční hovor, tak i doplňkové služby k čekajícím hovorům.*

### Zahájení konferenčního hovoru

Chcete-li zahájit konferenční hovor, přidrže aktivní hovor a zavolejte další číslo. Budete pak mít jeden hovor aktivní a jeden přidřený.

Stiskem **(MENU)** vstoupíte do "Hovorového menu" a zvolíte volbu **Konferenční hovor**. Momentálně aktivní i přidřený hovor se pak spojí v jeden hovor konferenční.

### Řízení konferenčního hovoru

Jakmile zahájíte konferenční hovor, můžete k němu připojovat další účastníky nebo některého ze současných oddělit.

### Připojení dalšího účastníka

Připojit dalšího účastníka lze několika různými způsoby.

- Zadáním čísla z klávesnice.
- Použitím volby **Nový hovor** z "Hovorového Menu".
- Pomocí **Rychlého přístupu**, jímž vyvoláte položku z Telefonního seznamu.
- Přijetím čekajícího hovoru.

Bez ohledu na způsob připojení nového účastníka bude během jeho připojování původní konferenční hovor přidřen. Poté je nutno vstoupit do "Hovorového menu" a zvolit volbu **Konferenční hovor**, čímž nového účastníka zapojíte do konference.

### Oddělení jednoho z účastníků konference

Během konference můžete i jednoho z účastníků oddělit od hlavní konference.

 *Pokud tak chcete učinit, nesmíte mít žádný přidřený hovor.*

Stiskněte kdykoli v průběhu konference **(MENU)** a zvolte **Opustit konferenci**. Přístroj vám nabídne čísla či jména všech účastníků konference. Vyhledávacími tlačítky vyhledejte zvoleného účastníka konference. Jakmile jej naleznete, stiskněte klávesu **(OK)** a zvolte **Opustit konferenci**.

Zvolený účastník bude oddělen od konference a může si s vámi důvěrně promluvit.

Opětovného propojení všech účastníků lze dosáhnout zvolením **Konferenční hovor** z "Hovorového menu".

## ***Převedení hovoru***

Převedení hovoru převádí hovor na jiný telefon. Existují dva způsoby převedení *před* nebo *poté*, co je připojen třetí účastník.

 *Dostupnost závisí na typu a nastavení SIM karty anebo službách, které jste si předplatili.*

### ***Převedení hovoru před připojením třetího účastníka***

Stiskněte klávesu **(MENU)** a zvolte Přesunout hovor z "Hovorového menu". Zadejte číslo, na něž má být hovor převeden a stiskněte **(OK)**.

Váš přístroj se pak pokusí hovor převést. Na displeji se zobrazí Přesouvání hovoru a poté Hovor přesunut. Pokud se převedení zdaří, budete automaticky odpojeni.

### ***Převedení hovoru po připojení třetího účastníka***

Máte-li už aktivní a přidružený hovor, stiskněte klávesu **(MENU)** a zvolte Přesunout hovor z "Hovorového menu". Váš přístroj se pak pokusí převést aktivní hovor na přidružený. Na displeji se zobrazí Přesouvání hovoru a poté Hovor přesunut. Pokud se převedení zdaří, budete automaticky odpojeni.





## Používání hlasových funkcí

### Používání VoiceNotes™

Funkce VoiceNotes™ Vám umožňuje natočit hlasové poznámky nebo část telefonního rozhovoru v délce až tři minuty. Je užitečná v případě, že nemáte tužku a papír, abyste si poznamenali pokyny nebo zprávu.

Nahrávání lze vyvolat v následujících třech stavech:

- telefon v klidovém stavu (nevede se hovor).
- jeden aktivní hovor (včetně konferenčních volání).
- aktivní a čekající volání.

#### Nahrávání VoiceNote™

Při nahrávání poznámky VoiceNote™ stiskněte klávesu pro spuštění/ukončení nahrávání (Ⓞ). Uslyšíte krátký tón, který oznámí začátek nahrávání a na displeji se objeví hlášení Nahrávání a zbývající čas, který máte k dispozici pro nahrávání.

Jestliže nahráváte v průběhu volání, druhý účastník uslyší po každých 10 sekundách tón, který ho upozorní, že natáčíte hovor.

 **Během nahrávání aktivního hovoru se dají oba účastníci nahrávat zároveň.**

Nahrávání hovoru se ukončí klávesou pro spuštění/ukončení nahrávání (Ⓞ) nebo (OK). U modelů s odklápěcím krytem můžete sklopit kryt, avšak tím ukončíte hovor. Na displeji se objeví hlášení Hlas. pozn. XX Uloženo, přičemž XX označuje číslo pozice paměti. Poznámky VoiceNotes™ se postupně ukládají na jednotlivé pozice.

Záznam se okamžitě zastaví bez dalšího upozornění jestliže:

- jste se v průběhu nahrávání rozhodli přijmout příchozí hovor (zobrazí se upozornění Čekající hovor).

#### Kapacita paměti VoiceNote™

Volba Ukázat čas a datum v menu Zprávy, Hlasové poznámky ukáže dobu, která je k dispozici pro nahrávání - viz 'Menu Zprávy'.

V průběhu záznamu uslyšíte výstražný tón 10 sekund před zaplněním paměti pro nahrávání. Jestliže neukončíte nahrávání v tomto časovém intervalu, nahrávání se ukončí automaticky a objeví se hlášení Paměť je plná.



#### Přehrání poznámek VoiceNotes™

Při přehrání poznámek VoiceNotes™ zvolte Přehrát hlas. pozn. v menu Zprávy, Hlasové poznámky nebo použijte položku rychlá volba. (☎<sup>®</sup>).

Po dvou sekundách se začne přehrávat první poznámka VoiceNote™. Na displeji se objeví hlášení Hlas. pozn. XX Přehrávání.. Následující?

Přehrávání poznámky VoiceNote™ zastavte klávesou (C). Na displeji se objeví aktuální poznámka VoiceNote™ (Hlas. pozn. XX) spolu s výzvou Následující?. Stiskněte (OK) a potom (☎<sup>®</sup>) abyste přešli na příští hlasovou poznámku VoiceNote™.

 **Jestliže jste zvolili Přehrát hlas. pozn. v menu Rychlý přístup, avšak nejsou uloženy hlasové poznámky VoiceNotes™, na displeji se objeví hlášení žádné hlas. pozn. a telefon se vrátí do pohotovostního stavu.**

Jestliže stisknete **[F7]** (horní) při přehrávání, záznam se vám začne přehrávat od začátku. Stiskněte **[F7]** (horní) rychle dvakrát, chcete-li se vrátit na předchozí vzkaz.

Stisknutím **[F7]** přehrajete následující poznámku VoiceNote™. Pokud chcete v průběhu přehrávání přeskočit na následující poznámku VoiceNote™, stiskněte **[OK]**.

Při vyvolání poznámky VoiceNote™ uložené na určité pozici stiskněte odpovídající číslíkovou klávesu **[1]** až **[9 menu]**.

 *V průběhu hovoru nelze přehrávat poznámky VoiceNotes™.*

#### **Vymazání poznámek VoiceNotes™**

Při mazání poznámek VoiceNotes™ zvolte položku **Smazat hlas. Pozn.** v menu **Zprávy, Hlasové poznámky**. Stisknutím **[OK]** potvrdíte vymazání, jakmile se objeví hlášení **Smazat hlas. Pozn. - Vybrat?**.

Zobrazí se potvrzení **Hlas. Pozn. smazáno**.

 *Jednotlivé poznámky VoiceNotes™ nelze vymazat.*



## Užívání hlasového ovládání

Hlasovým ovládáním můžete vyvolat telefonní číslo nebo aktivovat funkci Rychlý přístup jediným mluveným povelům.

Jeden mluvený povel se jmenuje Hlasová jmenovka.

Hlasovou značku můžete přiřadit jakémukoli číslu v telefonním seznamu, který je uložen v paměti telefonu (nejvýše 25). Hlasové značky můžete rovněž přiřadit jednotlivým funkcím Rychlého přístupu a aktivovat je tímto způsobem (nejvýše devět funkcí).

 *Nemůžete stanovit hlasové jmenovky k vyvolávání jakýchkoli čísel z paměti SIM karty.*

Když zaznamenáváte hlasovou jmenovku, nemůžete přijímat žádné hovory.

K dosažení nejlepších výsledků při nahrávání Voice Tag dbejte, aby v pozadí nebyl žádný hluk nebo vítr a mluvejte jasným a přirozeným hlasem. Telefon vám dává asi dvě vteřiny na každou hlasovou jmenovku.

### Hlasové ovládání pro záznamy v telefonním seznamu

Můžete přidat novou hlasovou jmenovku když zakládáte nový záznam do telefonního seznamu nebo když upravujete již existující záznam do telefonního seznamu. Jako alternativu můžete přepsat existující hlasovou jmenovku nebo jej zcela vymazat.

 *Nemůžete nahrávat Hlasovou jmenovku, jestliže jste nastavili Zabránit v přístupu do paměti.*

### Přidat hlas. záznam

Tato volba je možná jen z menu telefonního seznamu a umožňuje vám přidat Hlasovou jmenovku k novému záznamu do telefonního seznamu.

Osobní  
čísla

Přidat  
Záznam

Přidat do  
paměti

Přidat hlas.  
Záznam



Když jste zvolili Přidat do paměti, telefon vás vyzve zapsat číslo, jméno a pozici a pak tento záznam uložit. Viz **Telefonní seznam - Menu**.

Po výzvě Uloženo XXX vás telefon vyzve jako na Hlasovou jmenovku:

- 1  Přidat hlas. záznam

Stiskněte **OK** chcete-li pokračovat.

Jestliže máte již 25 Hlasových jmenovek v telefonním seznamu, objeví se Hlas. záznam obsazen a telefon vás vrátí na volbu menu Přidat do paměti. Musíte Hlasovou jmenovku vymazat než budete moci přidat další.

Jestliže jsou Hlasové jmenovky k dispozici, telefon vás vyzve:

- 2  Připravte se a stisk. OK

Stiskněte **OK** chcete-li pokračovat.

## 3 Po tónu řekněte jméno...

Čekejte až tón skončí a pak vyslovte jméno. Nejlepší výsledky budete mít, když budete nahrávat v prostoru s minimálním větrem nebo hlukem v pozadí.

4  Připravte se a stisk. OK

Stiskněte  když chcete pokračovat.

## 5 Po tónu řekněte jméno...

Čekejte na tón, než skončíte a pak vyslovte jméno jako u předchozího kroku 3. Nejlepší výsledky budete mít, když budete nahrávat v prostoru s minimálním větrem nebo hlukem v pozadí.

6 Je-li záznam úspěšný, objeví se Čekejte po dvou vteřinách a po něm  Hlas. záznam uložen.

Jestliže je záznam Hlasové jmenovky úspěšný, telefon se vrátí na volbu menu Přidat do paměti.

Jestliže záznam úspěšný není, například jméno, které jste použili je příliš podobné jinému jménu Hlasové jmenovky, na displeji telefonu se ukáže důvod, proč nepřijímá jméno a vrátí vás na výzvu  Připravte se a stisk. OK.





**Přidání nebo editování Hlasové jmenovky a Vymazání Hlasové jmenovky**

Tyto volby se provádějí v menu Telefonní seznam. Nejprve volte buď Hledat podle jména nebo Hledat podle pozice.

Po zapsání podrobností jména nebo lokality můžete zvolit příslušnou volbu z menu 'Hlasová jmenovka'.

**Hledat podle pozice**



-  Volat číslo
-  Úprava jména nebo čísla
-  Smazat jméno a číslo
-  Přidat/měnit hlas. záznam
-  Smazat hlas. záznam

**Přidat/měnit hlas. záznam**

 Tato volba se neobjeví, jestliže telefonní číslo není v telefonní paměti.

Zvolte tuto volbu a přidejte Hlasovou jmenovku k zápisu do telefonního seznamu nebo přepište existující Hlasovou jmenovku. Jestliže nějaký zápis má Hlasovou jmenovku, objeví se symbol )) po čísle lokality.

Když volíte tuto volbu, telefon vás vyzve symbolem



 Připravte se a stisk. OK.

Na dokončení záznamu Hlasové jmenovky postupujte stejně jako při 'Přidat hlasovou jmenovku'.

**Smazat hlas. záznam**

 Tato volba se neukáže, jestliže telefonní číslo není v paměti telefonu nebo jestliže tam není žádná hlasová jmenovka, která by se dala vymazat.

Zvolte tuto volbu chcete-li vymazat Hlasovou jmenovku ze zápisu v telefonním seznamu.

Když stisknete , telefon vymaže Hlasovou jmenovku a vrátí výzvu  Hlas. záznam smazán.

**Použití Hlasové aktivace u zápisů v telefonním seznamu**

Můžete použít buď chytrou klávesu (☉) nebo můžete použít menu telefonního seznamu a po něm ☉.

**Hlasová aktivace s použitím Chytré klávesy (☉)**

Stiskněte ☉.

Jestliže je nějaký záznam v telefonním seznamu s Hlasovou jmenovkou, objeví se následující výzva:

1 Po tónu řekněte jméno

Čekejte na konec tónu a pak řekněte jméno. Nejlepší výsledky budete mít, když budete nahrávat v prostoru s minimálním větrem nebo hlukem v pozadí.

 Když stisknete klávesnici, vrátíte se na telefonní seznam.

Jestliže telefon nenajde příslušnou hlasovou jmenovku, objeví se **Záznam nenalezen** a vrátíte se na telefonní seznam.

2 Jestliže jméno, které řeknete, odpovídá některé Hlasové jmenovce, telefon zopakuje jméno a na displeji se zobrazí zápis v telefonním seznamu.

3 Proveďte některé z následujících:

- Čekejte dvě vteřiny a telefon vytočí hovor.
- Stiskněte **OK** abyste vytočili hovor nebo **C** zrušili hovor.
- Stiskněte **↵** aby se na displeji objevil další záznam v telefonním seznamu.

Když přetáčíte na zápis v telefonním seznamu, který má Hlasovou jmenovku, telefon opět přehraje Hlasovou jmenovku přes reproduktor.

**Hlasová aktivace s použitím menu telefonního seznamu**

Zvolte Vytáčení čísla hlasem z menu telefonního seznamu.

Když stisknete **OK**, na displeji se ukáže vzkaz  Připravte se a stiskněte Smart Button.

Na dokončení Hlasové aktivace postupujte stejně jako u 'Hlasové aktivace s použitím chytré klávesy (☉)'.

**Hlasové ovládání funkce Rychlý přístup**



Hlasové jmenovky můžete použít k aktivaci kterékoli funkce Rychlý přístup na vašem telefonu. Nejste omezeni pouze na devět klávesnic pro Rychlý přístup.

**Rychlý přístup -nastavení**

! ato vořba je k dispozici z menu nastavení telefonu a umožňuje vám provádět následující:



- Upravit menu Rychlý přístup podle potřeby.
- Nastavit a změnit alokaci Hlasové jmenovky pro funkce Rychlý přístup.

Když volíte nastavení Rychlý přístup, na displeji se vám ukáže seznam funkcí Rychlý přístup. Jestliže funkce už má Hlasovou jmenovku, objeví se symbol  se jménem funkce.

Použijte  k vyhledání funkce, kterou potřebujete a potom stiskněte . Pak můžete přidělit klávesnici nebo změnit Hlasovou jmenovku.

#### Přiřad' klávesu funkci

Zvolte tuto volbu k přidělení klávesnice k funkci Rychlý přístup. Na displeji se vám ukáže výzva Zadejte 1-9\*.

Stiskněte  na  pro přidělení klávesnice a potom stiskněte .

Jestliže přidělíte platnou klávesnici, na displeji se vám ukáže  Hotovo a potom vás vrátí na seznam funkcí Rychlý přístup.

Jako alternativu můžete také přidělit klávesnici s použitím klávesnice pro Rychlý přístup (). Viz **Používání menu Rychlý přístup**.

#### Přidat/měnit hlas. záznam

Volte tuto volbu, chcete-li přidat Hlasovou jmenovku k funkci Rychlý přístup nebo přepsat existující Hlasovou jmenovku.

Jestliže se pokusíte přidat další Hlasovou jmenovku, kde již máte 9 Hlasových jmenovek pro Rychlý přístup, objeví se vám výzva Hlas. záznam obsazen a telefon se vám vrátí na seznam funkcí Rychlý přístup. Musíte vymazat Hlasovou jmenovku než můžete přidat jinou.

Jestliže jsou k dispozici Hlasové jmenovky, telefon vás vyzve:

1  Připravte se a stisk. OK

Stiskněte  chcete-li pokračovat.

2 Po tónu řekněte jméno...



Čekejte na konec tónu a pak řekněte jméno. Nejlepší výsledky budete mít, když budete nahrávat v prostoru s minimálním větrem nebo hlukem v pozadí.

3  Připravte se a stisk. OK

Stiskněte  když chcete pokračovat.

4 Po tónu řekněte jméno...

Čekejte na tón, než skončíte a pak vyslovte jméno jako u předchozího kroku 2. Nejlepší výsledky budete mít, když budete nahrávat v prostoru s minimálním větrem nebo hlukem v pozadí.

5 Je-li záznam úspěšný, objeví se  Čekejte po dvou vteřinách a po něm  Hlas. záznam uložen.

Když je záznam Hlasové jmenovky úspěšný, telefon vás vrátí na seznam funkcí Rychlý přístup.



Jestliže záznam úspěšný není, například jméno, které jste použili je podobné jinému jménu Hlasové jmenovky, na displeji se objeví důvod, proč jméno nepřijímá a vrátí vás na výzvu

 Připravte se a stisk. OK.

#### Smazat hlas. záznam

 Tato volba se neobjeví, jestliže není žádná Hlasová jmenovka, kterou by bylo potřeba vymazat.

Zvolte tuto volbu, chcete-li vymazat Hlasovou jmenovku z funkce Rychlý přístup.

Když stisknete , telefon vymaže Hlasovou jmenovku a vrátí výzvu  Hlas. záznam smazán.

### Použití Hlasové aktivace s funkcemi Rychlý přístup

Použití Hlasové aktivace s funkcemi Rychlý přístup

K aktivaci funkce Rychlý přístup použijte hlasové ovládání:

1 Stiskněte **[↑]**.

Jestliže tam je některá funkce Rychlý přístup s Hlasovou jmenovkou, objeví se tato výzva:

2 Po tónu řekněte jméno...

Čekajte na konec tónu a pak řekněte jméno. Nejlepší výsledky budete mít, když budete nahrávat v prostoru s minimálním větrem nebo hlukem v pozadí.

**[🔊]** *Ted* můžete stisknout **[C]** a vrátit se k prázdné obrazovce; stisknout číselnou klávesnici nebo **[OK]** k aktivaci příslušné funkce Rychlý přístup; stisknout **[↓]** aby se na displeji ukázal seznam menu Rychlý přístup.

Jestliže telefon nenajde odpovídající Hlasovou jmenovku, objeví se **Záznam nenalezen** a vrátíte se na menu Rychlý přístup.

3 Jestliže jméno, které řeknete, odpovídá Hlasové jmenovce, telefon jméno zopakuje a na displeji se objeví zápis pro funkci Rychlý přístup.

4 Můžete udělat některé z následujících:

- Čekat dvě vteřiny až telefon aktivuje funkci.
- Stisknutím **[OK]** se aktivuje funkce **[C]** nebo se obnoví nečinná obrazovka.
- Stisknout **[↓]** aby se na displeji objevil příští zápis menu Rychlý přístup.

Když přetáčíte na funkci Rychlý přístup, která má Hlasovou jmenovku, telefon vám přehraje Hlasovou jmenovku přes reproduktor.





## Použití menu Volby

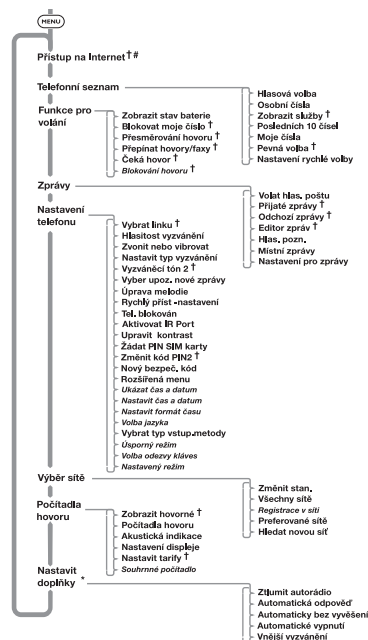

### Menu Orientace v menu



Položky zvýrazněné **kurzivou** jsou přístupné pouze, když je aktivována volba **Rozšířené menu**.

# Pokud provozovatel služeb přidal vlastní menu, Přístup k Internetu nebude první položka v menu Volby.

† Dostupnost závisí na typu a nastavení SIM karty a/nebo předplacení těchto služeb, pokud jsou k dispozici.

\* Položka **Nastavit doplňky** je dostupná pouze po připojení soupravy pro montáž do auta nebo soupravy se sluchátky a mikrofonem.



## Přístup na Internet

**Přístup k Internetu je služba, která závisí na síti a musí být předplacena. Informujte se u provozovatele na poskytování mobilních internetových služeb, které jsou založeny na protokolu WAP (Wireless Application Protocol).**

Tato část vysvětluje:

- některé společné funkce displeje
- postup při nastavení telefonu na mobilní přístup k Internetu
- postup při navazování mobilního spojení s Internetem
- postup při používání a ukončení mobilního internetového spojení.

### Společné funkce displeje

Rozvržení a obsah informací zobrazovaných na displeji závisí na provozovateli služeb. Příklad na obrázku ukazuje typický obraz při mobilním internetovém spojení a zobrazené klávesy, které jsou určeny pro výběr a vyhledávání voleb.



browser by  
  
 phone.com

Telefon zprostředkuje mobilní přístup k Internetu. Můžete tedy využívat mobilní internetové služby, které nabízí provozovatel služeb, jako např. informační služby o financích, sportu, cestování a zábavě.







### Používání menu Prohlížeče

Do menu Prohlížeče se můžete dostat jen v průběhu mobilního připojení k Internetu. Menu Prohlížení zobrazíte takto:

1 Stiskněte **MENU** nebo **(↑)**. Po objevení výzvy **Přístup na Internet**, na displeji Vašeho telefonu potvrďte volbu stisknutím **OK**.

2 Stiskněte **MENU** a držte ho stisknuté dokud se neobjeví menu Prohlížeče.

- |  |  |
|--|--|
| 1. Nápověda  | V případě, že pro předcházející zvýrazněnou volbu existuje pomocník, zobrazí se. |
| 2. <a href="http://m.motorola.com">m.motorola.com</a> <sup>1</sup> | Otevře <a href="http://m.motorola.com">m.motorola.com</a> Internetovou stránku.  |
| 3. Domů  | Vrátí Vás zpět na domovskou stránku Vašeho operátora.                            |
| 4. Označit URL   | Umožní Vám přidat nový odkaz do Vaší položky Oblíbené.                           |
| 5. Phone.com   | Otevře <a href="http://Phone.com">Phone.com</a> Internetovou stránku.            |
| 6. Rozšířený   | Umožní Vám přístup k dalším možnostem nastavení.                                 |
| 7. Nastavení   | Obsahuje volbu nastavení Vašeho mobilního připojení k Internetu.                 |

1. O dostupnosti této funkce se informujte u svého operátora

Volba položky z menu:

1 Pomocí **(↑)** tlačítka se pohybujte v menu dokud se nezobrazí Vami požadovaná volba.

2 Stiskem **OK** potvrďte požadovanou volbu.

### Používání zobrazených kláves

Volba zobrazené klávesy na displeji se v průběhu mobilního internetového spojení provádí stisknutím **OK** nebo **MENU**.

Zobrazené klávesy se mění v závislosti na aktuálním zobrazení na displeji – např. **Konec**, **OK**, **Zpět** nebo **Ukaž**. V příkladu na obrázku je stisknutím **MENU** zvolena zobrazená klávesa 1 a stisknutím klávesy **OK** zobrazená klávesa 2.

### Mobilní internetové ikony a hlášení

Ikona nebo hlášení	Popis
	Vysílání dat na Internet.
	Přijem dat z Internetu.
	Připojování k Internetu.
	Provádění operace na Internetu.
	Není zajištěno bezpečné spojení s Internetem.

Ikony a hlášení zobrazovaná na displeji závisejí na internetových službách, které používáte.

### Nastavení mobilního internetového přístupu

Je možné, že vám poskytovatel služeb nastaví přístup na Internet z mobilního telefonu automaticky. Potřebujete-li však nastavit přístup na Internet z mobilního telefonu sami, postupujte následovně:

Operátor musí pro Vaši SIM kartu aktivovat datový přenos.

1 Přístup na Internet výzvu potvrďte stiskem **OK**.



2 Stiskněte **MENU** a držte ho stisknuté dokud se neobjeví menu Prohlížeče.

#### Konfigurace profilů

1 Tlačítkem **[F4]** přejděte na položku Nastavení. Stisknutím tlačítka **[OK]** tuto volbu potvrďte.

Na displeji se zobrazí tyto volby:

- 1> [Profil 1]
- 2> [Profil 2]
- 3> [Profil 3]

**[i]** Při prvním zobrazení této obrazovky pravděpodobně nebudou zobrazena jména profilů. Jména profilů můžete zadat postupem uvedeným níže.

**[i]** Je možné, že vám poskytovatel služeb již jeden či více profilů nakonfiguroval. Tyto profily nemáte možnost sami uvedeným postupem měnit.

2 Tlačítkem **[F4]** přejděte na profil, který si přejete nakonfigurovat a stisknutím tlačítka **MENU** tento profil potvrďte.

Na displeji se zobrazí tyto volby:

- 1 Nastavení WAP
- 2 Datový přenos
- 3 Název profilu

#### Konfigurace nastavení WAP

1 Tlačítkem **[F4]** přejděte na položku 1>Nastavení WAP a stisknutím tlačítka **[OK]** tuto volbu potvrďte. Na displeji se zobrazí tyto volby:

- 1 Primární IP:
- 2 Primární Port:
- 3 Sekundární IP:
- 4 Sekundár. Port:
- 5 Překročený čas

2 Tlačítkem **[F4]** přejděte na položku 1>Primární IP: a stisknutím tlačítka **[OK]** tuto volbu potvrďte. Budete vyzváni, abyste zadali adresu IP. Stisknutím a přidržením tlačítka **[C]** políčko vymažte. Poté zadejte adresu IP, kterou vám sdělil váš poskytovatel služeb. Adresa IP je ve formátu 123.123.123.123. Po zadání adresy stiskněte **[OK]**. Vráťte se tak na předchozí obrazovku.

3 Tlačítkem **[F4]** přejděte na položku Primární Port: a stisknutím tlačítka **[OK]** tuto volbu potvrďte. Stisknutím a přidržením tlačítka **[C]** políčko vymažte. Poté zadejte číslo, které vám sdělil váš poskytovatel služeb. Pak stiskněte **[OK]**. Vráťte se tak na předchozí obrazovku.

4 Zopakováním kroků 2 a 3 proveďte zvolení a nakonfigurování Sekundární IP: a Sekundár. Port:.

5 Tlačítkem **[F4]** přejděte na položku Překročený čas: Vypnutí při nečinnosti: a stisknutím tlačítka **[OK]** tuto volbu potvrďte.

6 Zadejte požadovanou lhůtu pro Vypnutí při nečinnosti a stiskněte **[OK]**. Základní nastavení této funkce je 600 sekund. Vráťte se tak na předchozí obrazovku.

7 Stisknutím tlačítka **MENU** se vrátíte na menu volby funkce Profily.



### Konfigurace přenosce dat

- 1 Tlačítkem **[F7]** přejděte na položku **Datový přenos** a stisknutím tlačítka **[OK]** tuto volbu potvrďte. Na displeji se zobrazí tyto volby:

- 1 GPRS
- 2 CSD

### Konfigurace GPRS

- 1 Tlačítkem **[F7]** přejděte na položku **GPRS** a stisknutím tlačítka **[OK]** tuto volbu potvrďte. Na displeji se zobrazí tyto volby:

- 1 APN:
- 2 Uživat. jméno:
- 3 Heslo:

- 2 Tlačítkem **[F7]** přejděte na položku **APN:** a stisknutím tlačítka **[OK]** tuto volbu potvrďte. Budete vyzváni, abyste zadali APN. Stisknutím a přidržením tlačítka **[C]** políčko vymažte. Poté zadejte APN, které vám sdělil poskytovatel služeb. Přepínání mezi jednotlivými dostupnými metodami vkládání textu (viz **Vkládání textu do telefonu**) provedete stisknutím tlačítka **[MENU]**. Po zadání APN stiskněte tlačítko **[OK]**. Vraťte se tak na předchozí obrazovku.

- 3 Tlačítkem **[F7]** přejděte na položku **Uživat. jméno:** a stisknutím tlačítka **[OK]** tuto volbu potvrďte. Budete vyzváni, abyste zadali uživatelské jméno. Stisknutím a přidržením tlačítka **[C]** políčko vymažte. Poté zadejte uživatelské jméno, které vám sdělil poskytovatel služeb. (Přepínání mezi jednotlivými dostupnými metodami vkládání textu (viz **Vkládání textu do telefonu**) provedete stisknutím tlačítka **[MENU]**). Po zadání uživatelského jména stiskněte **[OK]**. Vraťte se tak na předchozí obrazovku.

- 4 Tlačítkem **[F7]** přejděte na položku **Heslo:** a stisknutím **[OK]** tuto volbu potvrďte. Budete vyzváni, abyste zadali heslo. Stisknutím a přidržením tlačítka **[C]** políčko vymažte. Poté zadejte heslo, které vám sdělil operátor. (Přepínání mezi jednotlivými dostupnými metodami vkládání textu, **Num** (číselné), **alpha** (abecední) a **Sym** (symboly) (viz **Vkládání textu do telefonu**) provedete stisknutím tlačítka **[MENU]**. Zvolíte-li metodu **Sym**, bude symbol vložen pouze místo jednoho znaku. Poté se metoda vkládání textu přepne zpět na metodu vkládání, kterou jste nastavili jako poslední. Po zadání písmena telefon na okamžik písmeno zobrazí. Pak se písmeno z bezpečnostních důvodů změní na hvězdičku (\*). Po zadání hesla stiskněte **[OK]**. Vraťte se tak na předchozí obrazovku.

- 5 Na nabídce **Přenosce dat** se vrátíte stisknutím tlačítka **[MENU]**.



### Konfigurace CSD

- 1 Tlačítkem **[F7]** přejděte na položku **CSD** a stisknutím tlačítka **[OK]** tuto volbu potvrďte. Na displeji se zobrazí tyto volby:

- 1 Tel. číslo:
- 2 Uživat. jméno:
- 3 Heslo:
- 4 Rychlost bps:
- 5 Typ linky:

- 2 Tlačítkem **[F7]** přejděte na položku **Tel. číslo:** a stisknutím tlačítka **[OK]** tuto volbu potvrďte. Budete vyzváni, abyste zadali číslo. Stisknutím a přidržením tlačítka **[C]** políčko vymažte. Poté zadejte číslo, které vám sdělil váš poskytovatel služeb. Po zadání čísla stiskněte **[OK]**. Vraťte se tak na předchozí obrazovku.



- 3 Tlačítkem **[F7]** přejděte na položku **Uživatel, jméno:** a stisknutím tlačítka **[OK]** tuto volbu potvrďte. Budete vyzváni, abyste zadali uživatelské jméno. Stisknutím a přidržetím tlačítka **[C]** políčko vymažte. Poté zadejte uživatelské jméno, které vám sdělil poskytovatel služeb. (Přepínání mezi jednotlivými dostupnými metodami vkládání textu (viz **Vkládání textu do telefonu**) provedete stisknutím tlačítka **[MENU]**). Po zadání uživatelského jména stiskněte **[OK]**. Vraťte se tak na předchozí obrazovku.
- 4 Tlačítkem **[F7]** přejděte na položku **Heslo:** a stisknutím tlačítka **[OK]** tuto volbu potvrďte. Budete vyzváni, abyste zadali heslo. Stisknutím a přidržetím tlačítka **[C]** políčko vymažte. Poté zadejte heslo, které vám sdělil poskytovatel služeb. (Přepínání mezi jednotlivými dostupnými metodami vkládání textu **Num** (číselné), **alpha** (abecední) a **Sim** (symboly) (viz **Vkládání textu do telefonu**) provedete stisknutím tlačítka **[MENU]**). Zvolíte-li metodu **Sim**, bude symbol vložen pouze místo jednoho znaku. Poté se metoda vkládání textu přepne zpět na metodu vkládání, kterou jste nastavili jako poslední. Po zadání písmena telefon na okamžik písmeno zobrazí. Pak se písmeno z bezpečnostních důvodů změní na hvězdičku (\*). Po zadání hesla stiskněte **[OK]**. Vraťte se tak na předchozí obrazovku.
- 5 Tlačítkem **[F7]** přejděte na položku **Rychlost bps:** a stisknutím tlačítka **[OK]** tuto volbu potvrďte. Můžete si zvolit mezi 2400, 4800, 9600 a 14400. Po zadání požadované přenosové rychlosti stiskněte **[OK]**. Vraťte se tak na předchozí obrazovku.

- 6 Tlačítkem **[F7]** přejděte na položku **Typ linky:** a stisknutím tlačítka **[OK]** tuto volbu potvrďte. Můžete si zvolit mezi **Modem** a **ISDN**. Po zadání požadovaného typu spojení stiskněte **[OK]**. Vraťte se tak na předchozí obrazovku.
- 7 Na nabídce volby funkce **Profily** se vrátíte stisknutím tlačítka **[MENU]**.

#### Editace jména profilu

- 1 Tlačítkem **[F7]** přejděte na položku **Název profilu:** a stisknutím tlačítka **[OK]** tuto volbu potvrďte. Budete vyzváni, abyste změnili jméno. Stisknutím a přidržetím tlačítka **[C]** políčko vymažte. Poté zadejte jméno, pod kterým si přejete profil uvádět. Přepínání mezi jednotlivými dostupnými metodami vkládání textu (viz **Vkládání textu do telefonu**) provedete stisknutím tlačítka **[MENU]**. Po zadání jména profilu stiskněte **[OK]**. Vraťte se tak na předchozí obrazovku.
- 2 Na nabídce **Výběr profilů** se vrátíte stisknutím tlačítka **[MENU]**.
- 3 Na nabídce **Přístup na Internet** se vrátíte stisknutím tlačítka **[C]**.

Menu prohlížeče ukončíte dvojitým stisknutím tlačítka **[MENU]** a poté stisknutím tlačítka **Smart**.

#### Uložení vlastního telefonního čísla do telefonu

- 1 **Telefonní číslo lze do telefonu uložit stisknutím tlačítka [MENU].** Poté přejděte na položku **Telefonní seznam** a stiskněte tlačítko **[OK]**. Přejděte na položku **Moje čísla**, stiskněte **[OK]** a zadejte vaše telefonní číslo, včetně znaku + a mezinárodního předčíslí státu. Například, **+44 [vaše telefonní číslo]**.





2 Nabídku Telefonní seznam ukončíte stisknutím a přidržením tlačítka **C**.

### První aktivace Vašeho Internetového připojení

Aby připojení na Internet pomocí Vašeho mobilního telefonu splňovalo také nejvyšší bezpečnostní požadavky, přidali jsme dodatečné bezpečnostní opatření. Váš telefon automaticky zablokuje přístup na Internet pro jinou SIM kartu, než tu, která byla použita při prvním připojení.

**Toto opatření neovlivní běžné telefonování.**

Cílem tohoto opatření je zabránit tomu, aby se na Váš Internetový účet bylo možné připojit z jiných SIM karet. Znamená to, že když při **PRVNÍM** připojení na Internet používáte jinou SIM kartu než Vaší obvyklou, musíte provést následující kroky k tomu, aby se toto opatření aplikovalo na Vaší kartu.

Před započítím práce s Internetem přes Váš mobilní telefon se zkontaktujte s Vášim poskytovatele Internetového připojení a požádejte ho o aktivaci Vašeho Internetového účtu.

**1 Vypněte** Váš mobilní telefon

**2 Zapněte** Váš mobilní telefon

**3 Inicializujte** prohlížeč

Při prvním připojení Váš telefon vyzve, abyste zvolili buď:

- Ověřovací tlačítko (klávesa)
- Tlačítko (klávesa) Nový

Zvolte Tlačítko (klávesa) Nový. Na displeji telefonu se objeví hlášení Generuji >>>, Počítám <<<< následované **uvítací** zprávou Vašeho poskytovatele Internetového připojení. Po úspěšném

ukončení výměny klíče je Váš nový klíč zaregistrovaný a Vy můžete začít práci s Internetem.

### Datové služby dostupné u tohoto telefonu

- Relace v rámci mobilního Internetu přes GPRS (Relace WAP).
- Relace v rámci mobilního Internetu přes CSD (Relace WAP).
- Datový mobilní hovor přes GPRS připojením na PC (například: přenášení souborů, přístup k databázím, prohlížení sítě www prohlížečem HTML, přístup na Internet).
- Datový mobilní hovor přes CSD připojením na PC (například: přenášení souborů, přístup k databázím, prohlížení sítě www prohlížečem HTML, přístup na Internet).

### První použití

**1** Zapněte telefon stisknutím tlačítka **O**.

**2** Ve spodní části displeje vyhledejte ikonu GPRS.

**Hovor přes GPRS lze provést pouze objeví-li se na displeji ikona GPRS.**

**3** Zvolte typ požadovaného datového hovoru přes GPRS (tj. buď relace WAP nebo datový hovor připojením k PC) a postupujte podle pokynů uvedených níže.





### Mobilní internetová relace CSD/GPRS

Stiskněte **(↑)**. Zvolte funkci *Rychlý přístup (Přístup k Internetu)*.

- GPRS - ikona průběhu hovoru se nezobrazuje
- CSD - ikona průběhu hovoru se zobrazí

Volba menu *Přístup na Internet* vyvolá zahájení mobilního internetového spojení.

Na začátku mobilního internetového spojení spatříte nejprve hlášení *Spojení ... Posílám >>>* a *Přijímám <<<<* a poté domovskou stránku.

### Používání mobilního internetového spojení

#### Výběr voleb v průběhu mobilního internetového spojení

Jestliže je na internetové stránce uveden přehled voleb menu, označte příslušnou volbu a stisknutím **(OK)** volbu potvrďte. Stisknutím **(C)** se vrátíte na předcházející obrazovku.

Pokud je volba menu příliš dlouhá a nemůže být zobrazena na jedné obrazovce, telefon zobrazuje text střídavě na dvou obrazovkách, dokud neprovedete volbu.

#### Úprava textu v průběhu mobilního spojení s Internetem

V průběhu mobilního internetového spojení můžete upravovat text obdobně jako u ostatních funkcí telefonu, přičemž vkládání symbolů a čísel je usnadněno zobrazenými klávesami - viz **Jak vkládat abecední znaky**.

### Volání a příjem hovorů při mobilním internetovém spojení

Jestliže chcete telefonovat, musíte ukončit mobilní internetové spojení a postupovat obvyklým způsobem.

Při mobilním internetovém spojení nemůžete přijímat hovory. Po dobu spojení je na displeji zobrazena ikona (V provozu). Přejde-li hovor v průběhu internetového spojení, telefon ho přesměruje (viz **Přesměrování volání**).<sup>1</sup>

Jestliže je signalizován hovor v době, kdy nejste připojeni k Internetu (na displeji není zobrazena ikona (V provozu)), na displeji spatříte výzvu *Přijmout?* Stisknutím **(OK)** hovor přijmete nebo ho stisknutím **(C)** odmítnete.

Přijmete-li hovor, objeví se po jeho ukončení *WAP čeká... - Obnovit?* Stisknutím **(OK)** obnovíte mobilní internetové spojení nebo stisknutím **(C)** nastavíte displej do pohotovostního režimu.

### Upozornění na internetové služby<sup>1</sup>

Upozornění na internetové služby můžete přijmout, i když je právě nepoužíváte. Jestliže přijmete upozornění, telefon:

- vyše výstražný tón (v závislosti na nastavení 'Vyzvánění zapnuto nebo vypnuto')
- zobrazí překryvné okno s podrobnými informacemi o upozornění.

Stisknutím **(OK)** vyvoláte na displeji obsah upozornění nebo je odmítnete stisknutím **(C)**.

<sup>1</sup>. O dostupnosti této funkce se informujte u svého operátora



### Ukončení mobilního internetového spojení

Stisknete-li a přidržíte ve stisknuté poloze (C), objeví se internetová domovská stránka. Opětovným stisknutím (C) ukončíte mobilní internetové spojení.

Mobilní internetové spojení můžete rovněž ukončit stisknutím inteligentního tlačítka. Tím vyvoláte okamžitý návrat displeje do pohotovostního režimu.

### Přehled kláves používaných při mobilním internetovém spojení

Použití klávesy	Projev při mobilním internetovém spojení	Projev v textovém editoru <sup>1</sup>
Stisknutím (MENU)	zvolíte první zobrazenou klávesu (v příkladu zobrazená klávesa 1).	
Stisknutím (OK)	zvolíte druhou zobrazenou klávesu (v příkladu zobrazená klávesa 2).	
Stisknutím a přidržením klávesy (MENU) ve stisknuté poloze	vyvoláte na displeji menu mobilního Internetu.	
Stisknutím (C)	ukončíte mobilní internetové spojení.	
Stisknutím (C)	se vrátíte na předcházející obrazovku.	vymažete znak před kurzorem.
Stisknutím a přidržením klávesy (C) ve stisknuté poloze	se vrátíte na domovskou internetovou stránku.	vymažete všechny znaky v upravovaném poli.

Použití klávesy	Projev při mobilním internetovém spojení	Projev v textovém editoru <sup>1</sup>
Opětovným stisknutím (C)	ukončíte mobilní internetové spojení.	
Stisknutím (1) ... (9*)	zvolíte volbu menu v seznamu.	vložíte alfanumerický znak.
Stisknutím a přidržením kláves (1) ... (9*) ve stisknuté poloze	se dostanete na stránku označenou záložkou.	přeřadíte klávesnici při psaní následujícího alfanumerického znaku.
Stisknutím (↑/↓)	se posunete nahoru nebo dolů v seznamu voleb menu.	posunete kurzor o jedno místo doleva nebo doprava.

1. Další podrobnosti naleznete v části **Vkládání textu do telefonu**.





## Menu telefonní seznam

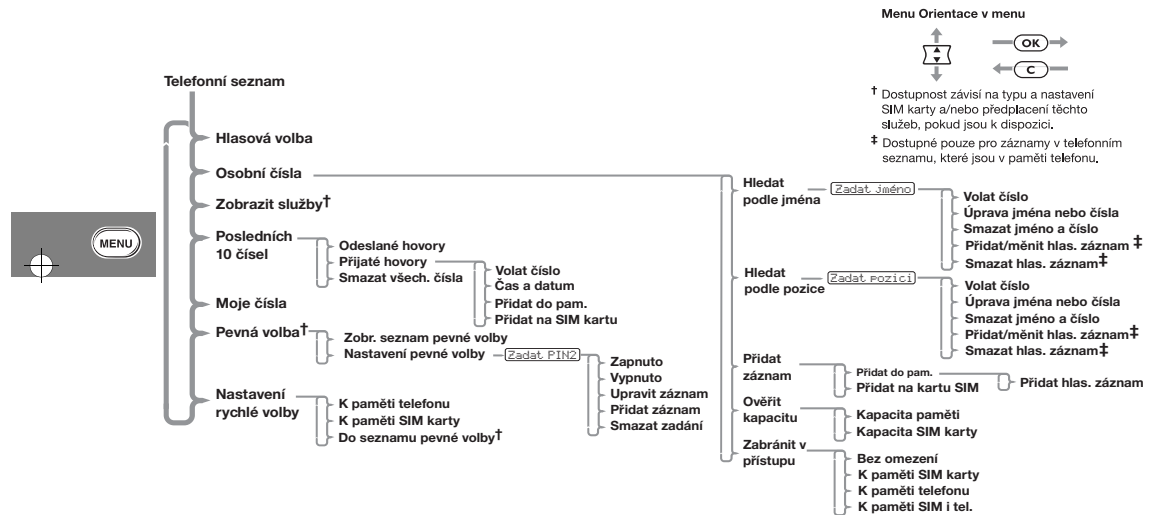





## OK Co je telefonní seznam?

V elektronickém telefonním seznamu si můžete uložit jména a telefonní čísla jako jednotlivé záznamy. Uvedené údaje jsou uloženy do seznamu osobních čísel v telefonu nebo na kartě SIM, a v seznamu pevných voleb<sup>1</sup> na kartě SIM. Jakmile číslo jednou uložíte, vyvolání z paměti a vytočení je dílem okamžiku.

Do paměti telefonu lze uložit 100 čísel a jmen a na kartu SIM je možno uložit až 155 těchto údajů. Počet čísel, uložených na kartě SIM se liší podle typu karty, kterou vám přidělil provozovatel sítě.

Seznam čísel pevné volby, máte-li možnost použít tuto funkci, má kapacitu 40 záznamů. Pevná volba umožňuje rovněž omezení použití telefonu pro určitá čísla nebo dle potřeby pro mezinárodní směrová čísla, meziměstské směrová čísla nebo směrové kódy.

Každý záznam v telefonním seznamu obsahuje:

- Telefonní číslo. Telefonní číslo může mít až 32 znaků. Záznam na kartě SIM je však omezen na 20 znaků.
- Jméno o délce až 16 znaků v paměti telefonu, resp. 50 znaků v paměti karty. Typická délka je 10 znaků nebo méně.
- Pozici od 1 do 255 v seznamu osobních čísel nebo od 1 do 40 v seznamu pevné volby.

### Skládání čísel

Tato funkce umožňuje použití směrových kódů a jiných volacích kódů uložených v telefonním seznamu při volání čísla.

Při skládání čísla se zvolí záznam telefonního seznamu s volacím kódem a poté se jednoduše doplní zbývající část čísla. Stisknutím **OK** se číslo zavolá.

Skládání čísel se může použít rovněž na volání podobného čísla jaké máte uloženo v telefonním seznamu. Vyberte číslo z telefonního seznamu, smažte příslušné číslice a zadejte nové číslo.

Při skládání čísla zůstává záznam v telefonním seznamu beze změn.

Použití postscriptu není možné, pokud se Telefonní seznam vyvolá Chytrou klávesou.



1. Zda je dostupná funkce Pevná volba, to závisí na typu vaší karty SIM.



### Vkládání textu do telefonu

Text vkládejte do telefonu klávesami (0), (1) až (9<sup>vnitř</sup>). Text můžete zapisovat třemi různými způsoby:

**iTAP™:** Stisknutím klávesy vložíte znak, podle něhož dynamický slovník najde a zobrazí skupinu slov nebo jmen. Funkce iTAP™ nemusí být dostupná ve všech jazycích.

**Klávesami:** Stisknutím klávesy napíšete znak.

**Číslicové:** Klávesy umožňují psát výhradně číslice. V některých částech textu lze vkládat telefonní čísla pouze tímto způsobem.

Tato část popisuje:

- znaky přiřazené jednotlivým klávesám
- volbu způsobu vkládání znaků
- používání jednotlivých způsobů vkládání znaků.

#### Tabulka znaků

Tabulka znaků obsahuje znaky, které jsou přiřazeny jednotlivým klávesám. Horní řádka uvádí velká písmena a dolní řádka malá písmena.

Při přepnutí z velkých písmen na malá a naopak stiskněte a přidržte odpovídající klávesu (2<sup>acc</sup>) až (9<sup>vnitř</sup>).

**i** V režimu iTAP generují klávesy (2<sup>acc</sup>) až (9<sup>vnitř</sup>) písmena, která jsou porovnávána s dynamickým slovníkem, a číslice 2 až 9. (1) generuje veškerá interpunkční znaménka a symboly, (0) generuje ě a ě.

(1)	Mezera .! ? ! , @ _ & ; " ( ) ' i % \$ U této klávesy nelze přepínat mezi malými a velkými znaky.
(2 <sup>acc</sup> )	A B C 2 Ā ā à Æ Æ Æ a b c 2 ā ā à æ Æ Æ
(3 <sup>vnitř</sup> )	D E F 3 Đ đ È è Æ d e f 3 đ đ è è Æ
(4 <sup>vnitř</sup> )	G H I 4 Ğ ğ g h i 4 ğ ğ
(5 <sup>vnitř</sup> )	J K L 5 Ā ā j k l 5 Ā ā
(6 <sup>vnitř</sup> )	M N O 6 Ñ ñ Ò ò Ò m n o 6 ñ ñ ò ò Ò
(7 <sup>vnitř</sup> )	P Q R S 7 Ñ ñ Ñ p q r s 7 ñ ñ Ñ
(8 <sup>vnitř</sup> )	T U V 8 Ţ ţ Ů ů Ů t u v 8 Ţ ţ Ů ů Ů
(9 <sup>vnitř</sup> )	W X Y Z 9 Ţ w x y z 9 Ţ
(0)	+ - 0 x * / = > < # U této klávesy nelze přepínat mezi malými a velkými znaky.



### Volba způsobu vkládání textu

Při úpravě textu můžete zvolit způsob vkládání textu, např.:

- v telefonním seznamu (Zadat jméno, Zadat číslo)
- v editoru zpráv
- při mobilním internetovém spojení.

Stisknutím **(MENU)** vyvoláte na displeji jednotlivé způsoby vkládání textu. Zvolený způsob potvrdíte klávesou **(OK)**.

**!** *A Jestliže funkce iTAP nepodporuje aktuální jazyk nastavený na telefonu, je k dispozici pouze režim psaní klávesami. Po stisknutí **(MENU)** se na displeji telefonu objeví hlášení Není k dispozici.*

Standardní způsob vkládání nastavený výrobcem je psaní klávesami, avšak můžete ho změnit - viz **Volba způsobu vkládání v Nastavení telefonu**.

### Jak postupovat při vkládání textu v režimu iTAP

**!** *A Dostupné pouze v případě, jestliže iTAP podporuje aktuální jazyk nastavený na telefonu.*

V režimu iTAP je každé klávese přiřazeno několik znaků. Jakmile při psaní slova stisknete klávesu, příslušné znaky se objeví v dolní části displeje.

Vkládáním znaků rozšiřujete dynamický slovník, který zobrazuje volitelné texty v dolní části displeje. iTAP zvýrazní první volitelný text.

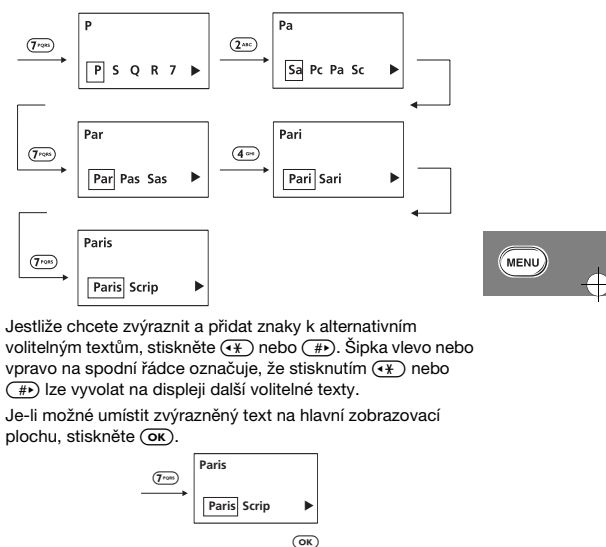

Jestliže chcete zvýraznit a přidat znaky k alternativním volitelným textům, stiskněte **(←\*)** nebo **(#>)**. Šipka vlevo nebo vpravo na spodní řádce označuje, že stisknutím **(←\*)** nebo **(#>)** lze vyvolat na displeji další volitelné texty.

Je-li možné umístit zvýrazněný text na hlavní zobrazovací plochu, stiskněte **(OK)**.

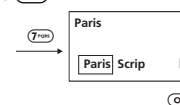

Chcete-li přidat jiné slovo, stiskněte další textovou klávesu. Pokud jste již skončili s úpravami, zvolte **(OK?)**.



### iTAP - Zamknutí slova

Zamknutí slova vám umožní lépe využívat volitelné texty a zabránit změnám, které by mohl dynamický slovník provádět v základním textu, který používáte. Základní text se změní, jestliže vytvoříte slovo, které se nenachází v dynamickém slovníku.

Slova můžete zamknout dvěma způsoby:

- Klávesami **(\*)** nebo **(#)** zvýrazníte alternativní volitelný text (i když se poté vrátíte k původnímu volitelnému textu). Zvýrazněný text se stane základem pro veškeré následující volitelné texty.
- Stisknutím **(C)** se vrátíte k základnímu textu, který potřebujete. Např. jste připojili **P** ke **Scri**, avšak iTAP změnit volitelný text na **Paris**. Pokud stisknete **(C)** a zvýrazníte **Par**i, slovo **Par**i se uzamkne.

### iTAP - Interpunkce a velké znaky

Po volbě slova, které se přidá na hlavní zobrazovací plochu, iTAP automaticky vloží mezeru. iTAP však nemusí vložit mezeru v případě, že napíšete interpunkční znaménko jako např. tečku.

Stisknutím **(I)** připojíte interpunkční znaménko nebo symbol.

iTAP automaticky doplní velké písmeno: na začátek zprávy, na začátek věty a na začátek slova v telefonním seznamu.

Chcete-li vložit velké písmeno, stiskněte a přidržte příslušnou klávesu (**(2abc)** až **(9wxyz)**).

### iTAP - Doplnování číslic

Stisknutím klávesy vyvoláte na displeji odpovídající přiřazenou číslici jako alternativní volitelný text. Jestliže číslici zvýrazníte, všechny následující znaky budou číslice, dokud nestisknete **(OK)**.

### iTAP - Opravy textu

V režimu iTAP lze opravovat text na hlavní zobrazovací ploše. Postupně můžete mazat jednotlivé znaky nebo jednotlivá slova.

Kurzor (|) posunete stisknutím **(←)** nebo **(→)**.

Znak před kurzorem vymažete stisknutím **(C)** a můžete vložit libovolný znak podle potřeby.

Pokud chcete vymazat slovo před kurzorem, stiskněte a přidržte **(C)**. Přidržíte-li klávesu **(C)** ve stisknuté poloze, vymažete další slovo atd., dokud neodstraníte všechna slova.

### iTAP - Dynamický slovník

Do dynamického slovníku se ukládají poslední vložená slova a slova, která používáte nejčastěji, včetně jmen a zkratkových slov. Jestliže některá slova nepoužíváte často, dynamický slovník je vymaže jako první, aby uvolnil místo pro nová slova nebo slova, jež používáte častěji.

Jazyk, který nastavíte na telefonu, určuje, jaký dynamický slovník bude používán (pokud je k dispozici) - viz Volba jazyka v Nastavení telefonu.





#### Jak postupovat při vkládání textu v režimu psaní klávesami

V režimu psaní klávesami je každé klávese přiřazeno několik znaků. Viz 'Tabulka znaků'. Stisknete-li stejnou klávesu několikrát, můžete si prohlédnout přiřazené znaky.

Jestliže např. stisknete (5<sup>abc</sup>), na displeji se objeví znak J nebo j. Stisknete-li stejnou klávesu znovu, zobrazí se znak K nebo k atd.

Při vkládání následujícího znaku, stisknete klávesu s příslušným znakem. V případě, že tento znak se nachází na téže klávese, je třeba nejprve stisknout (#>).

#### Opravy textu

V režimu psaní klávesami můžete vymazat postupně jednotlivé znaky nebo celý text.

Kurzor (|) posunete stisknutím (\*<) nebo (#>).

Znak před kurzorem vymažete stisknutím (C) a můžete vložit libovolný znak podle potřeby.

Chcete-li vymazat celý text, stiskněte a přidržte (C).

#### Jak postupovat při vkládání textu v číslicovém režimu

Klávesy (0), (1) až (9<sup>mn</sup>) jsou určeny výhradně pro vkládání číslic.

#### Opravy textu

V číslicovém režimu můžete vymazat jednotlivé znaky nebo celý text.

Kurzor (|) posunete stisknutím (\*<) nebo (#>).

Znak před kurzorem vymažete stisknutím (C) a můžete vložit libovolný znak podle potřeby.

Chcete-li vymazat celý text, stiskněte a přidržte (C).

#### Hlasová volba

Zvolte tuto volbu, chcete-li vyvolat kterékoliv číslo, které má Hlasovou jmenovku. Telefon vás vyzve, abyste stiskli chytrou klávesu (☎). **Vis Použití hlasového ovládání.**

#### Osobní čísla

Submenu Osobní čísla slouží pro vytváření a udržování vlastního seznamu osobních čísel.





### Hledat podle jména

Stiskněte a vyslovte jméno hlasové jmenovky po zaznění tónu.

Stiskněte Chytrou klávesu () a klávesami pro nastavení hlasitosti vyhledejte uložené číslo nebo stisknutím odpovídající číselové klávesy přeskočte na příslušné písmeno. Při volání přidržte klávesu na 1,5 sekundy nebo stiskněte .

Tato volba se používá pro vyhledání telefonního čísla ze seznamu seřazeného abecedně podle jmen.  
Po volbě vyvolá tato položka na displeji výzvu Zadat jméno. Můžete vložit nejvýše tři písmena jména, ale vyhledávání se vyvolá i bez vložení všech tří znaků.  
Prohledají se záznamy v Telefonním seznamu a zobrazí se první odpovídající záznam podle abecedy.  
Pokud se nenalezne jméno odpovídající vaší volbě, zobrazí se nejbližší záznam podle abecedy.  
Nezadáte-li žádné jméno, bude zobrazen první záznam podle abecedy.  
Nejsou-li v seznamu uložena žádná jména, zobrazí se hlášení Žádná jména neuložena.  
Aby se na displeji objevily přilehlé zápisy v telefonním seznamu, použijte klávesnice . Když se žádané číslo objeví, stiskněte klávesnici abyste je zvolili. Telefon pak zapíše sub-menu voleb pro Hledat podle jména viz 'Volby pro Hledání podle ...'.

### Hledat podle pozice

Stiskněte a vyslovte jméno hlasové jmenovky po zaznění tónu.

**Pozice**

Tato volba se používá pro vyhledávání telefonního čísla ze seznamu seřazeného numericky podle pozice.

Po volbě vyvolá tato položka na displeji výzvu Zadat pozici. Můžete vložit číslo pozice. Pokud vložené místo není platné, na chvíli se objeví hlášení Rozsah 1-XXX a telefon se vrátí na položku menu Zadat pozici.

Telefonní seznam bude prohledán a na displeji se zobrazí odpovídající záznam.

Zadáte-li pozici, pro níž neexistuje žádný záznam, zobrazí se hlášení Pozice je prázdná a bude zvolena nejbližší obsazená pozice.

Když nezadáte žádnou pozici, zobrazí se první záznam v numerickém pořadí.

Nejsou-li v seznamu uložena žádná čísla, zobrazí se hlášení Žádná čísla neuložena.

Chcete-li, aby se na displeji ukázaly záznamy v telefonním seznamu, použijte klávesnice . Když se požadované jméno objeví, stiskněte klávesnici abyste je zvolili. Telefon pak zaznamená sub-menu voleb pro Hledat podle pozice viz 'Volby pro Hledání podle ...'.

**'Volby pro Hledání podle ...'**

Po výběru položky z telefonního seznamu lze těmito volbami uskutečnit hovor nebo zvolenou položku měnit či vymazat.

Jestliže je záznam v telefonním seznamu v telefonní paměti, můžete také přidávat, editovat, nebo vymazávat Hlasovou jmenovku.

**Volat číslo**

Touto volbou je voláno číslo vybrané z telefonního seznamu.

**Úprava jména nebo čísla**

Tato volba slouží pro úpravu vybraného záznamu telefonního seznamu.

Telefonní číslo a jméno aktuálního záznamu jsou uvolněny pro úpravy. Záznam lze ponechat v aktuálním znění nebo jej lze změnit.

**Smazat jméno a číslo**

Tato volba slouží pro odstranění vybraného záznamu z telefonního seznamu.

Jakmile se na displeji objeví hlášení **Smazat jméno a číslo**, stiskněte klávesu **OK**. Volbou bude zobrazeno časově omezené hlášení **Smazáno XXX**, které se posléze změní na položku nabídky **Hledat podle**.

**Přidání nebo editování Hlasové jmenovky a Vymazání Hlasové jmenovky**

Používejte těchto voleb k přidávání, editování nebo vymazávání Hlasové jmenovky pro zápisy v telefonním seznamu. Viz **Používání hlasového ovládání**.

**Přidat záznam**

Stiskněte **↑**. Zvolte funkci **Rychlý přístup** nebo po zaznění tónu vyslovte jméno označené hlasovou značkou.

Tato volba slouží pro doplnění (uložení) záznamu do telefonního seznamu. Můžete přitom zvolit, zda bude nový záznam přidán do paměti telefonu nebo na kartu SIM.

**Přidat do paměti, Přidat na kartu SIM**

Po výběru místa pro uložení nového záznamu budete požádáni o vložení nového čísla, jména a pozice nového záznamu.

Poslední volané telefonní číslo bude zobrazeno jako výchozí volba, kterou lze použít nebo odstranit.

Je-li zadána nesprávná pozice, zobrazí se časově omezené hlášení **Rozsah YYY-ZZZ** a telefon se vrátí k položce menu **Zadat pozici**. Pokud je zvolená pozice již obsazena jiným záznamem, budete požádáni o potvrzení, že lze tuto pozici přepsat.

Jestliže nebudete zadat číslo pozice, bude použita první volná pozice.

Po zadání nového záznamu se zobrazí časově omezené hlášení **Uloženo XXX**.

**Přidat hlas. záznam**

Jestliže přidáváte zápis v telefonním seznamu do paměti telefonu, objeví se **Přidat hlas.z znám?** po **Uloženo XXX**. Stiskněte **OK** chcete-li přidat Hlasovou jmenovku. Viz **Používání hlasového ovládání**.





### Ověřit kapacitu

Tato volba slouží pro zjištění počtu volných pozic telefonního seznamu v paměti telefonu a na kartě SIM.

### Kapacita paměti, Kapacita karty SIM

Po výběru volby je zobrazeno časově omezené hlášení Volných pozic obsahující požadovanou informaci.

### Zabránit v přístupu

Tato volba umožňuje zabránit v přístupu k osobnímu telefonnímu seznamu.

Nemůžete nahrávat Hlasovou jmenovku, jestliže jste nastavili Zabránit v přístupu do paměti.

### K paměti SIM karty, K paměti telefonu, K paměti SIM i tel., Bez omezení

Přístupu k záznamům v paměti telefonu a na kartě SIM lze zabránit buď jednotlivě nebo společně. Všechny záznamy zpřístupníte pomocí volby bez omezení.

Při změně omezení budete požádáni o vložení bezpečnostního kódu.

### Zobrazit služby

Stiskněte . Zvolte funkci Rychlý přístup nebo po zaznění tónu vyslovte jméno označené hlasovou značkou.

Tato položka zobrazí seznam telefonních čísel a služeb zprostředkovaných Vaším poskytovatelem celulárních služeb.

Dostupnost závisí na typu a nastavení SIM karty anebo službách, které jste si předplatili.

### Posledních 10 čísel

Tyto volby vám umožňují zkontrolovat telefonní čísla, na která jste nedávno volali. Podle toho jakou volbu zvolíte, můžete opět vytočit telefonní číslo, uložit telefonní číslo v telefonním seznamu, nebo vymazat všechna telefonní čísla.

Když zvolíte některou volbu, použijte klávesnice k přetáčení seznamem telefonních čísel. Stiskněte klávesnici k dalšímu postupu.

Pro úpravu čísla po jeho vyvolání z některého seznamu posledních 10 hovorů můžete použít funkci skládání čísel.

### Odeslané hovory

Zvolte tuto volbu, jestliže chcete opět vytočit telefonní číslo kteréhokoliv z deseti posledních vytočených hovorů.





### Přijaté hovory

Stiskněte . Zvolte funkci *Rychlý přístup* nebo po zaznění tónu vyslovte jméno označené hlasovou značkou.

Zvolte tuto volbu, chcete-li opět vytočit číslo kteréhokoli z posledních deseti přijatých hovorů. Kromě toho se zobrazí čas a datum přijetí hovoru. Telefonní číslo lze uložit do telefonního seznamu.

Uvidíte jen čísla na seznamu posledních přijatých hovorů, jestliže máte *Identifikace volajících*.

Když přetáčíte posledními deseti hovory, každý hovor se vám objeví s pořadním číslem, například 1+, 2-, 3+ ... 10+. Symbol + naznačuje, že jste hovor přijali. Symbol A- naznačuje, že jste hovor nepřijali.

Stiskněte klávesnici chcete-li zvolit telefonní číslo. Pak můžete přetáčet a zvolit některou z následujících voleb:

#### Volat číslo

Zvolte tuto volbu chcete-li to telefonní číslo volat.

#### Čas a datum

Touto volbou vyvoláte čas a datum přijatého volání. Stisknutím klávesy se vrátíte do seznamu posledních deseti přijatých hovorů.

### Přidat do paměti

Volte tuto volbu, jestliže chcete přidat všechny podrobnosti telefonního čísla (včetně veškerých podrobností, které jste přidali) do paměti vašeho telefonu. Jestliže se jméno v přijímaném hovoru nezobrazí, telefon vás vyzve *Zadat jméno a Zadat pozici*. Další podrobnosti viz 'Přidat položku' v této části.

### Přidat na SIM kartu

Zvolte tuto volbu, chcete-li přidat podrobnosti telefonního čísla (včetně nových podrobností, které jste už přidali) k paměti vaší SIM karty. Jestliže se jméno v přijímaném hovoru neobjeví ve vašem telefonním seznamu, telefon vás vyzve *Zadat jméno a Zadat pozici*. Další podrobnosti viz 'Přidat položku' v této části.

### Smazat všechna čísla

Volba odstraní všechna čísla uložená v seznamech posledních deseti odeslaných a přijatých hovorů.

Při vložení nové SIM karty do telefonu se vymaže seznam posledních 10 volání.





### Moje čísla

Tato volba slouží pro přístup, pro vyhledání nebo úpravu čísel vašich celulárních telefonů, faxových a datových čísel dle potřeby. Když máte problémy se zapamatováním čísla svého celulárního telefonu, uložte je pod jménem **Moje čísla** a budete si je moci kdykoli později vyvolat.

Seznam **Moje telefonní číslo (čísla)** je uložen na kartě SIM.

Když si vyberete tuto položku, zobrazí se první pozice.

Použijte klávesnice **[↔]** k přetáčení všemi uloženými telefonními čísly.

Při zadávání nebo úpravě čísla si nejprve nalistujte jeho pozici a stiskněte **(OK)**. Budete vyzváni, abyste zadali nejprve číslo telefonu a poté jméno. Informace budou uloženy stisknutím klávesy **(OK)**.

**[i]** *V závislosti na provozovateli vaší celulární sítě můžete mít v seznamu **Moje telefonní číslo** definován jeden nebo několik záznamů. Tyto předem definované záznamy se nedají změnit.*

### Pevná volba

**[i]** *Možnost použití menu **Pevná volba** závisí na typu použité karty SIM.*

Tato funkce slouží pro omezení použití telefonu (zpravidla pro třetí osobu) na předem definovaná telefonní čísla nebo seznam mezinárodních směrových kódů, meziměstských směrových kódů nebo jiných volacích kódů.

Po aktivování funkce **Pevná volba** může telefon volat jenom čísla, která byla uložena (nebo jejichž volací kód byl uložen) do seznamu pevné volby. Při pokusu o volání libovolného jiného čísla (kromě tísňových volání) se zobrazuje hlášení **Blokováno**. Nejsou dovolena ani faxová nebo datová volání.

Při zapnutí funkce **Pevná volba** se číslo volí buď manuálně, nebo výběrem se seznamu pevné volby a stisknutím **(OK)**.

Kapacita seznamu pevné volby je 40 čísel. Tento seznam se ukládá na kartu SIM.

**[i]** *Tato volba může být ovlivněna nastavením **Blokování hovorů**.*

### Zobr. seznam pevné volby

Tato volba slouží pro prohlížení čísel v seznamu **Pevné volby**. Nalezené číslo zavoláte stisknutím **(OK)**.



### Nastavení pevné volby

Tato volba slouží pro zapnutí a vypnutí Pevné volby a pro zadávání nebo úpravy záznamů v Seznamu pevné volby.

Po vybrání této volby budete vyzváni, abyste zadali svůj bezpečnostní kód PIN2.

#### Zapnuto

Aktivuje pevnou volbu.

#### Vypnuto

Vypíná pevnou volbu.

#### Upravit záznam

Přidává číslo telefonu a jméno do seznamu pevné volby. Po vybrání této volby se zobrazí první obsazená pozice v seznamu. Nalistujte si záznam, který má být upraven a stiskněte **OK**. Budete vyzváni, abyste zadali telefonní číslo a jméno. Stisknutím **C** se záznam vymaže.

#### Přidat záznam

Přidává telefonní číslo a jméno do seznamu pevné volby. Po vybrání této volby budete vyzváni, abyste zadali telefonní číslo, jméno a číslo pozice. Nebude-li zadáno číslo pozice, číslo se uloží na první neobsazené pozici v seznamu.

**!** Při nastavování seznamu pevné volby si pravděpodobně vyhradíte prvních devět pozic pro telefonní čísla, která chcete volat jednou klávesou - viz také 'Nastavení rychlé volby'.

#### Smazat záznam

Vymaže telefonní číslo a jméno ze seznamu pevné volby. Zobrazí se první číslo seznamu pevné volby. Nalistujte si záznam, který má být vymazán a stiskněte **OK**.

### Nastavení rychlé volby

Tato volba určuje, který telefonní seznam bude použit pro volání jedním tlačítkem.

#### K paměti telefonu

Volání jedním tlačítkem bude používat seznam osobních čísel uložený v paměti telefonu (pozice od 1 do 9).

#### K paměti SIM karty

Paměť na kartě SIM Volání jedním tlačítkem bude používat seznam osobních čísel uložený v paměti karty SIM (pozice od 1 do 9).

#### Do seznamu pevné volby

**!** Tato volba je dostupná jen když máte pevnou volbu.

Volání jedním tlačítkem bude používat seznam pevné volby (pozice od 1 do 9).





## Menu Funkce pro volání

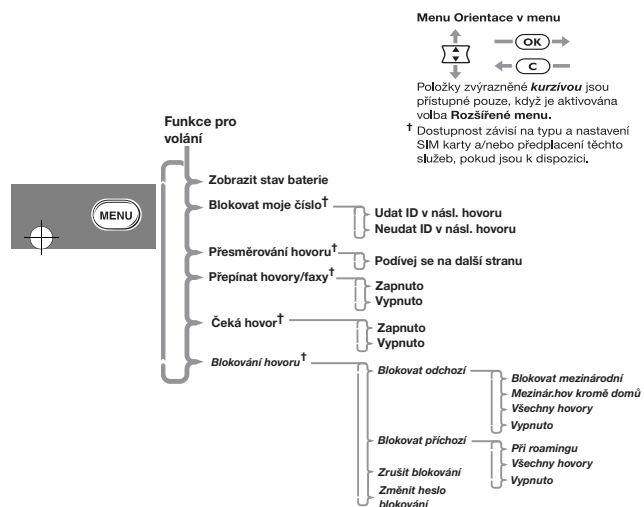

### Zobrazit stav baterie

Tato volba zobrazí přibližnou zbývající kapacitu baterie, např.:



#### Počet segmentů

1  
3  
5  
7

#### Přibližné nabití

pod 5% (dobití nutné)  
méně než 20%  
méně než 60%  
více než 60%

☛ Stiskněte (↑). Zvolte funkci **Rychlý přístup** nebo po zaznění tónu vyslovte jméno označené hlasovou značkou.



### Blokovat moje číslo

Funkce 'Blokovat moje číslo' je funkcí síťovou. Abyste ji mohli používat, musíte si u provozovatele sítě zaplatit jedno ze dvou možných omezení identifikace volajícího.

### Udat ID v násl. hovoru

Vaše telefonní číslo je odesláno s následujícím voláním; potom však již odesíláno nebude, pokud tuto volbu nevyberete znovu.

### Neudat ID v násled. hovoru

Stiskněte . Zvolte funkci Rychlý přístup nebo po zaznění tónu vyslovte jméno označené hlasovou značkou.

Vaše telefonní číslo nebude odesláno s následujícím voláním; potom však již odesíláno bude, pokud tuto volbu nevyberete znovu.

### OK Přesměrování hovoru

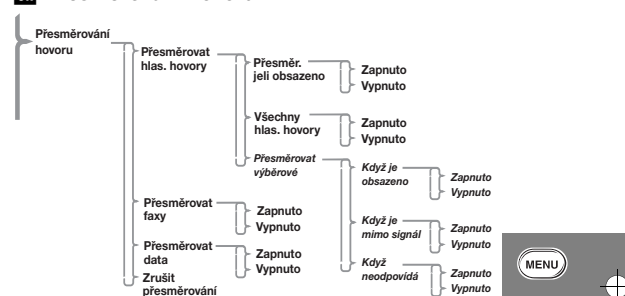

Funkce Přesměrování hovorů je funkcí síťovou. Není-li váš telefon dosažitelný, nebo když nechcete přijímat hovory, mohou být volání směrována na jiná telefonní čísla.

Tuto funkci lze použít pro:

- přesměrování všech příchozích hovorů
- přesměrování příchozích hovorů, pokud je váš telefon nedosažitelný, obsazený, nebo jej neberete.
- přesměrování příchozích faxů
- přesměrování příchozích modemových (datových) spojení
- vypnutí všech přesměrování.

Jestliže jste mimo oblast pokrytí sítě, nemůžete měnit nastavení přesměrování hovorů.



Po změně některé z voleb dojde ke krátké prodlevě, protože si telefon musí ověřit v síti aktuální nastavení.

#### Přesměrovat hlas. hovory

Tato volba umožňuje nastavit přístroj na Přesměrovat, pokud jsem nedosažitelný, Přesměrovat všechny hlasové hovory, či Výběrové přesměrování.

#### Přesměr. jeli obsazeno

Tato volba vám umožní přesměrovat všechny příchozí telefonáty na jediné číslo pokaždé, když je vaše vlastní nedostupné.

Tato volba má dva stavy, Zapnuto a Vypnuto.

Nastavíte-li volby Zapnuto, přístroj vás požádá o zadání čísla, na něž mají být volání přesměrována.

Aktivujete-li volbu "Přesměrovat, pokud jsem nedosažitelný", bude to mít tentýž účinek jako aktivace všech výběrových voleb.

Pokud je volba nastavena na Zapnuto, bude mít volba "Přesměrovat, pokud jsem nedosažitelný" prioritu před jakýmkoli jiným zvoleným přesměrováním.

#### Všechny hlas. hovory

Stiskněte . Zvolte funkci Rychlý přístup nebo po zaznění tónu vyslovte jméno označené hlasovou značkou.

Tato volba vám umožní přesměrovat všechny příchozí hovory na jedno telefonní číslo.

Tato volba má dva stavy - Zapnuto a Vypnuto.

Nastavíte-li volby Zapnuto, přístroj vás požádá o zadání čísla, na něž mají být volání přesměrována.

Používání volby Rychlého přístupu vyžaduje nastavení čísla pro přesměrování volání.

Pokud je volba nastavena na Zapnuto, bude mít volba "Přesměrovat všechny hovory" prioritu před jakýmkoli jiným zvoleným přesměrováním

#### Přesměrovat výběrově

Tato volba vám umožní přesměrovat příchozí hovory na různá telefonní čísla podle aktuálního režimu vašeho přístroje.

Všechny volby této funkce fungují stejně.

Každá volba má dva stavy - Zapnuto a Vypnuto.

Nastavíte-li volbu na Zapnuto, přístroj vás požádá o zadání čísla, na něž mají být telefony přesměrovány.

Pokud je zapnuta volba "Přesměrovat, pokud jsem nedosažitelný" nebo "Přesměrovat všechny hovory", nastavení výběrového přesměrování budou ignorována.

Kdsž je obsazeno

Je-li je označena tato volba, příchozí hovory budou přesměrovány pouze v případě, že je váš telefon obsazený.

Kdsž je mimo síť

Je-li je označena tato volba, příchozí hovory budou přesměrovány pouze v případě, že je váš telefon nedosažitelný v síti.

Kdsž neodpovídá

Je-li je označena tato volba, příchozí hovory budou přesměrovány pouze v případě, že neodpovídáte na volání.



### Přesměrovat faxy

Je-li označena tato volba, všechny příchozí faxy budou přesměrovány na jiné číslo.

Tato volba má dva stavy - Zapnuto a Vypnuto.

Nastavíte-li volbu zapnuto, přístroj vás požádá o zadání čísla, na něž mají být volání přesměrována.

### Přesměrovat data

Je-li označena tato volba, všechna příchozí datová volání budou přesměrována na jiné číslo.

Tato volba má dva stavy - Zapnuto a Vypnuto.

Nastavíte-li volbu zapnuto, přístroj vás požádá o zadání čísla, na něž mají být volání přesměrována.

### Zrušit přesměrování

Je-li je označena tato volba, bude zrušeno veškeré nastavené přesměrování.

**[i]** Tato volba nastaví veškeré přesměrování na Vypnuto a vymaže veškerá čísla přesměrování.

### Přepínat hovory/faxy

Tato síťová funkce vám umožní hovořit a poté - bez přerušení spojení - poslat či přijmout fax.

**[i]** Váš telefon umožňuje přenos dat a faxů rychlostí až 9,6 kbps.

Než uskutečnete takto kombinovaný hovor, přesvědčte se, že:

- Váš telefon je připraven pro přenos faxových zpráv (telefon se vypne, připojí se k faxu pomocí volitelného příslušenství pro přenos dat/faxových zpráv a opět se zapne). Pokud telefon připojíte k faxu uprostřed volání, funkci nelze používat.
- Je zapojen režim Mluv a faxuj (Zapnuto).

Jakmile začnete posílat fax, hovor bude okamžitě přepojen na faxové spojení. Po dobu faxování je na displeji hlášení **Probíhá faxování**. Spojení se automaticky ukončí po skončení faxového přenosu. Přepnutí do hlasového režimu v témže spojení už není možné.

**[i]** Po dobu takto kombinovaného spojení budou dočasně pozastaveny funkce **Čekající hovor** a **Pozdržení hovoru**.

Pokud přijímáte kombinovaný hovor a

- váš telefon není připraven, můžete pouze hovořit
- váš telefon je připraven faxovat, ale funkce Mluv a faxuj je vypnuta, pak je volání automaticky přesměrováno na fax (nelze tedy hovořit).

### Zapnuto

Zapíná režim Mluv a faxuj pro všechny následující hovory.

### Vypnuto

Vypíná režim Mluv a faxuj pro všechny následující hovory.





### OK Čekající hovor

Menu čekání hovoru má dvě nastavení - Zapnuto a Vypnuto. Zvolíte-li Vypnuto, nebudete informováni o čekajících hovorech. Volající buď uslyší obsazovací tón, nebo bude přeměrován podle volby Přesměrovat volávové - Kdsž je obsazeno.

Je-li čekání hovoru Zapnuto, budete o čekajícím hovoru informováni slyšitelným signálem a hlášením Čekající hovor - Přijmout?. Můžete stisknout klávesnici **OK** chcete-li přijmout čekající hovor, nebo použijte klávesnic **MENU** a potom **↵** k přetáčení alternativními volbami a pak stiskněte **OK**.

Máte-li funkci Identifikace volajícího, zobrazí se telefonní číslo nebo jméno volajícího místo hlášení Čekající hovor.

Dostupnost této funkce závisí na vašem provozovateli služeb.

### OK Blokování hovoru

Blokování hovorů je sítovou funkcí, umožňující selektivně zabránit příchozím a odchozím hovorům.

Pokusíte-li se změnit její nastavení, můžete být požádáni o blokovací heslo. Poté dojde ke krátké prodlevě, během níž telefon informuje síť o novém nastavení. Jakmile je změna v síti provedena, na displeji se zobrazí potvrzení.

První heslo vám bude přiděleno provozovatelem sítě ve chvíli, kdy si tuto službu předplatíte.

Tato volba může být ovlivněna nastavením Pevné volby.

#### Blokovat odchozí

Po aktivaci této volby dojde ke krátké prodlevě, během níž se telefon informuje v síti o současném nastavení.

#### Blokovat mezinárodní

Po aktivaci této volby bude automaticky zabráněno odchozím mezinárodním hovorům.

#### Mezinár.hov kromě domů

Po aktivaci této volby bude automaticky zabráněno odchozím mezinárodním hovorům s výjimkou hovorů do vaší země.

#### Všechny hovory

Po aktivaci této volby bude automaticky zabráněno všem odchozím hovorům s výjimkou tísňového volání.

#### Vypnuto

Touto volbou je zrušeno veškeré zablokování odchozích hovorů.

#### Blokovat příchozí

Po aktivaci této volby dojde ke krátké prodlevě, během níž se telefon informuje v síti o současném nastavení.

#### Při roamingu

Po aktivaci této volby bude automaticky zabráněno všem příchozím hovorům, pokud budete mimo svou síť.

Tuto volbu lze použít v případě, že si provozovatel sítě při roamingu účtuje zvláštní poplatky za příchozí hovory.

#### Všechny hovory

Po aktivaci této volby bude automaticky zabráněno všem příchozím hovorům.

#### Vypnuto

Touto volbou je zrušeno veškeré zablokování příchozích hovorů.





#### Zrušit blokování

Pomocí této volby nastavíte veškeré blokování na *Vypnuto*.

#### Změnit heslo blokování

Tuto volbu můžete použít, chcete-li změnit blokovací heslo.

Po aktivaci této volby budete požádáni o zadání aktuálního hesla.

Poté budete požádáni o opakované zadání nového, **čtyřmístného** blokovacího hesla. Jakmile síť změnu provede, telefon ji potvrdí na displeji.





## Menu Vzkazy

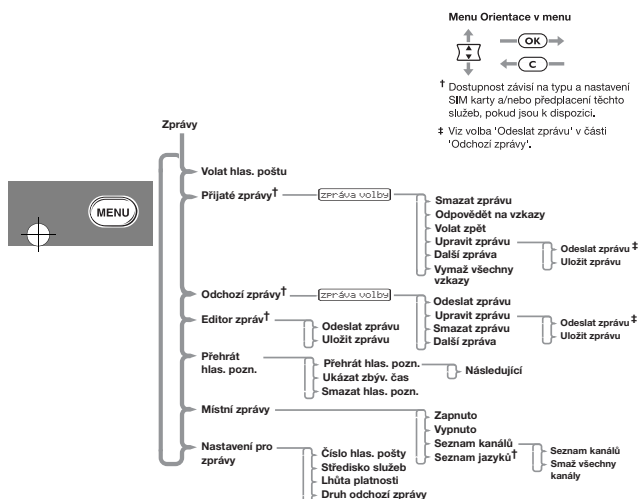

Váš telefon podporuje dva typy vzkazů GSM: přímé vzkazy (Short Message Services, SMS) a rozesílání (Cell Broadcast).

### Přímé vzkazy

Jedná se o textové vzkazy, posílané na vaše číslo a z něj.

Přijme-li telefon přímý vzkaz:

- 1 Zobrazí animaci příjem zprávy a vyše tři krátké tóny upozornění (v závislosti na nastavení 'Vyzvánění nebo vibrace').
- 2 Zobrazí ikonu vzkazu .
- 3 Pokud je v paměti místo, uloží vzkaz pro pozdější přečtení. Není-li dostatek místa, bude ikona  blikat, a před uložením vzkazu musíte smazat nejméně jeden z předchozích.

Provozovatel sítě bude vzkaz vysílat jen omezenou dobu. Neuvolníte-li paměť před stažením vzkazu ze sítě, nebudete ho moci přijmout ani přečíst.

- 4 Zobrazí Zpráva a Číst hned?

- Stisknutím **OK** vyvoláte na displeji animaci s otvírající se obálkou a obsah nové zprávy.
- Stisknutím **C** se vrátíte k zobrazení na displeji před obdržení zprávy.
- Stisknutím jiné klávesy aktivujete přiřazenou funkci.

V případě, že nestisknete žádnou klávesu, po uplynutí jedné minuty se na displeji objeví zobrazení jako před přijetím zprávy.



### Rozesílané vzkazy

Některé všeobecné zprávy vysílá provozovatel služeb na všechny telefony v určité oblasti. Telefon přijímá zprávy služby cell broadcast pouze v pohotovostním režimu. Zprávy jsou vysílány v očíslovaných 'kanálech' - např. kanál 050 může být vyhrazen pro místní předpověď počasí, dopravní zpravodajství či burzovní zprávy. Laskavě se informujte u provozovatele služeb na dostupné kanály a informace, které poskytuje.

Pokud se zpráva služby cell broadcast posouvá na displeji, můžete ji zastavit a znovu spustit stisknutím **(←)**. Stisknutím **(#)** spustíte zprávu od začátku. Stisknutím **(C)** vymažete zprávu na displeji.

**!** Pokud potřebujete používat klávesy **(←)** a **(#)** v průběhu příjmu zprávy služby cell broadcast, musíte nejdříve vymazat zprávu na displeji.

Jestliže se zpráva posouvá na displeji, začátek zprávy zůstává zobrazen, dokud nenastane některý z následujících případů: vymažete ji, přijde nová zpráva nebo opustíte danou oblast. Další informace o nastavení jsou uvedeny v části **Služba cell broadcast**.

### Jak číst vzkazy SMS

Můžete použít přetáčecí klávesnici (**↔**) k přetáčení vzkazů v seznamech Přijaté vzkazy nebo Odchozí vzkazy. Telefon zobrazí pro každou zprávu animaci prohlížení zprávy.

Určitou zprávu zobrazíte zadáním jejího čísla. Např. pátý vzkaz zobrazíte zadáním **(5)**. Pokud tento vzkaz neexistuje, zobrazí se hlášení **Neplatné číslo zprávy**.

Můžete také zobrazit následující vzkaz zadáním **(OK)** a označením volby **Další zpráva**.

### Vytváření a editování vzkazů SMS

K vytváření a úpravě textových vzkazů slouží editor vzkazů. Při vstupu do editoru se zobrazí naposledy editovaný vzkaz.

Pokud podržíte **(C)**, můžete vzkaz vymazat a editovat nový, nebo upravit zobrazený vzkaz. Výklad k zadávání textu viz 'Vkládání textu do telefonu' v oddílu **Vkládání textu do telefonu**.

Jakmile vzkaz upravíte, stiskněte **(OK)**. Poté vám budou nabídnuty následující volby:

**Odeslat zprávu** - Po označení této volby budete vyzváni k zadání telefonního čísla; zadejte je a odešlete zprávu klávesou **(OK)**. Telefon zobrazí animaci odesílání zprávy.

**Uložit zprávu** - Označením této volby uložíte editovaný vzkaz do seznamu odchozích.

**!** Nebude-li vzkaz uložen, ztratíte provedené změny ihned poté, co začnete editovat další vzkaz.

### OK Volání hlasové pošty

**Z** Stiskněte **(↑)**. Zvolte funkci **Rychlý přístup** nebo po zaznění tónu vyslovte jméno označené hlasovou značkou.

Tato volitelná položka umožní spojení s aktuálním číslem hlasové pošty. Můžete také stisknout **(☎)** chcete-li vyvolat číslo hlasové pošty.

Číslo hlasové pošty se vloží pomocí volitelné položky 'Číslo hlasové pošty' v menu **Nastavení pro zprávy**.





### OK **Přijaté zprávy**

**Stiskněte** . *Zvolte funkci Rychlý přístup nebo po zaznění tónu vyslovte jméno označené hlasovou značkou.*

Prostřednictvím této volby si můžete přečíst a uspořádat kterýkoli ze vzkazů SMS, který byl na vaše číslo zaslán. Jakmile označíte tuto volbu, zobrazí se hlášení o celkovém počtu vzkazů a počtu nových vzkazů. Nemáte-li žádné vzkazy, objeví se hlášení *Žádné zprávy*.

Jestliže jsou v telefonu uloženy zprávy, telefon zobrazí animaci prohlížení zprávy a obsah první zprávy. Nové zprávy se objeví jako první.

Stisknutím vyvoláte celou zprávu, čas odeslání a telefonní číslo, z něhož byla zpráva odeslána (pokud je uvedeno).

Animace prohlížení zprávy se objeví s každou novou stránkou.

Jakmile nový vzkaz přečtete, automaticky se změní na starý.

Další informace o orientaci ve vzkazech viz v části Jak číst vzkazy SMS.

Chcete-li se dostat do submenu při prohlížení jakékoliv zprávy, stiskněte tlačítko .

#### **Smazat zprávu**

Tato volba automaticky smaže prohlížený vzkaz.

#### **Odpovědět na vzkazy**

Tato volba vám umožní odpovědět na zprávu.

#### **Volat zpět**

Tato volba slouží k zavolání osoby, která zanechala vzkaz, pokud ve vzkazu zanechala číslo (uvedeno ve vzkazu v uvozovkách) či jestliže číslo doplnila síť.

#### **Uprav zprávu**

Tato volba umožňuje použití editoru vzkazů k editování vybraného vzkazu a jeho následné odeslání nebo uložení do seznamu příchozích. Další informace o použití editoru vzkazů - viz část vytváření a editování vzkazů SMS.

#### **Další zpráva**

Tato volba vyvolá animaci prohlížení zprávy a další přijatou zprávu.

Pokud právě prohlížíte poslední vzkaz ze seznamu, touto volbou se vrátíte na jeho začátek.

#### **Vymazat všechny SMS**

Tato volba Vám umožní vymazat veškeré doručené zprávy, a to bez ohledu na to, zda byly přečteny nebo ne.

*Jakmile zprávy smažete, není možno je znovu vyvolat.*



### Odchozí zprávy

Stiskněte . Zvolte funkci *Rychlý přístup* nebo po zaznění tónu vyslovte jméno označené hlasovou značkou.

Tato volba je určena pro zobrazování a správu odchozích zpráv. Zprávy budou uloženy na SIM kartu.

Tato volba umožní zobrazit celkový počet zpráv. Jestliže jsou v telefonu uloženy zprávy, na displeji se objeví animace prohlížení zprávy a první zpráva v seznamu.

Před odesláním zpráv je nutno nastavit číslo střediska vzkazových služeb. Viz 'Nastavení pro zprávy'.

Chcete-li se dostat do submenu při prohlížení jakékoliv zprávy, stiskněte tlačítko . V části 'Jak číst SMS zprávy' získáte další informace o čtení zpráv.

### Odeslat zprávu

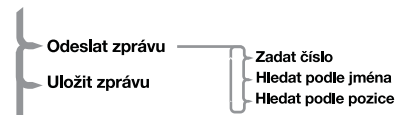

Tato volba Vám umožní s použitím submenu přidat volané telefonní číslo. Pomocí listovacích tlačítek můžete vybrat:

**Zadat číslo** - tato volba Vám umožní pomocí klávesnice ručně vložit telefonní číslo a odeslat zprávu.

**Hledat podle jména** - tato volba Vám umožní vyvolat telefonní číslo z telefonního seznamu podle jména a odeslat zprávu (viz 'Hledat podle jména' v části 'Telefonní seznam').

**Hledat podle pozice** - tato volba Vám umožní vyvolat telefonní číslo z telefonního seznamu podle pozice a odeslat zprávu (viz 'Hledat podle pozice' v části 'Telefonní seznam').

Jakmile zvolíte telefonní číslo příjemce, stisknutím oznámíte, že zpráva je připravena k odeslání. Na displeji se objeví animace *Odesílání zprávy*, která na něm zůstane, dokud nepotvrdíte odeslání stisknutím . Na displeji se zobrazí hlášení *Posílám*.

### Uprav zprávu

Tato volba umožňuje použití editoru vzkazů k editování vybraného vzkazu a jeho následnému odeslání nebo uložení do seznamu odchozích. Další informace o použití editoru vzkazů - viz část Vytváření a editování vzkazů SMS.

### Smazat zprávu

Tato volba automaticky smaže prohlížený vzkaz.

### Další zpráva

Tato volba vyvolá na displeji animaci prohlížení zprávy a následující odchozí zprávu.





### Editor zpráv

Stiskněte **(↑)**. Zvolte funkci *Rychlý přístup* nebo po zaznění tónu vyslovte jméno označené hlasovou značkou.

Editor vzkazů slouží k editování vybraného vzkazu, který pak můžete buď odeslat, nebo jej uložit do seznamu odchozích. Další informace o použití editoru vzkazů - viz část Vytváření a editování vzkazů SMS.

### Hlas. pozn. smazány

Funkce VoiceNotes™ Vám umožňuje zaznamenat několik osobních hlasových poznámek nebo nahrávat konverzaci v průběhu telefonického rozhovoru - viz další informace v bodu **Používání VoiceNotes™**.

### Přehrát hlas. pozn.

Stiskněte **(↑)**. Zvolte funkci *Rychlý přístup* nebo po zaznění tónu vyslovte jméno označené hlasovou značkou.

Tato volitelná položka Vám umožňuje si přehrát své hlasové poznámky VoiceNotes™. Stiskněte **[1-5]** chcete-li přetáčet přes hlasové poznámky VoiceNotes™. Stisknutím **(OK)** při přehrávání jedné hlasové poznámky se dostanete na další hlasovou poznámku.

### Ukázat zbýv. čas

Tato volitelná položka zobrazí čas, který máte k dispozici pro nahrávání hlasových poznámek VoiceNotes™.

### Smazat hlas. pozn.

Tato volitelná položka Vám umožní vymazat všechny hlasové poznámky VoiceNotes™.

### Místní zprávy

Tato volba určuje nastavení služby cell broadcast - viz rovněž **Zprávy služby cell broadcast**.

### Zapnuto

Volba **Zapnuto** umožní příjem zpráv služby cell broadcast. Požadované kanály určíte volbou **Seznam kanálů**.

### Vypnuto

Volbou **Vypnuto** zakážete příjem zpráv služby cell broadcast a současně budou automaticky vymazány všechny stávající zprávy služby cell broadcast.

### Seznam kanálů

Zvolte **Seznam kanálů** nebo **Smaz všechny kanály**.

### Seznam kanálů

Tato volba umožňuje volit až pět kanálů pro příjem zpráv služby cell broadcast. Pokud změníte kanál, odstraníte i veškeré zprávy, které s ním souvisejí.

Klávesou **[1-5]** zvýrazněte označení zvolených kanálů (1-5) a stiskněte **(OK)**. Telefon zobrazí výzvu na vložení kanálů **Zadat kanál**.

Vložte číslo kanálu a stiskněte **(OK)**. Telefon uloží údaje o kanálu a vrátí se na seznam označených kanálů.

Laskavě si vyžádejte u svého provozovatele služeb seznam dostupných kanálů a údaje o poskytovaných informacích.



#### Smaž všechny kanály

Tato volba vymaže všechny kanály a stávající zprávy.

#### Seznam jazyků

Dostupnost závisí na druhu a nastavení karty SIM popř. na předplacení této služby, pokud je k dispozici.

Tato volba umožňuje vybrat různé jazyky pro zprávy služby cell broadcast – viz rovněž **Volba jazyku** v **Menu nastavení telefonu**.

#### Nastavení pro zprávy

##### Číslo hlasové pošty

Tato volitelná položka se používá pro vkládání telefonního čísla, které použije volitelná položka 'Volání hlasové pošty'.

Pokud je toto číslo již nastavené, zobrazí se na displeji. Tam jej můžete použít, upravit či smazat.

##### Středisko služeb

Před odesláním prvního vzkazu musíte zadat číslo střediska vzkazových služeb. Číslo vám poskytne provozovatel sítě.

Jestliže je vloženo číslo střediska služeb, zobrazí se na displeji. Číslo se může podle potřeby použít, upravit nebo vymazat.

##### Lhůta platnosti

Touto volbou si můžete nastavit počet hodin, po jehož uplynutí budou vámi odeslané, ale nedoručené vzkazy ve středisku smazány. Po označení této volby se zobrazí nastavená doba platnosti (výrobce nastavená hodnota činí 24 hodin).

Maximální nastavitelná hodnota činí 10584 hodin, skutečný limit však záleží na vašem středisku služeb.

#### Druh odchozí zprávy

Tato služba závisí na konkrétní síti a slouží k určení formátu vámi posílaných vzkazů. Máte na výběr z těchto formátů: Text (nastaveno výrobcem), Fax, X400, Pager, E-Mail, ERMES nebo Hlas. pošta.

Na zaslání vzkazů do hlasové pošty není zapotřebí označit volbu Hlas. pošta.





## Menu nastavení telefonu

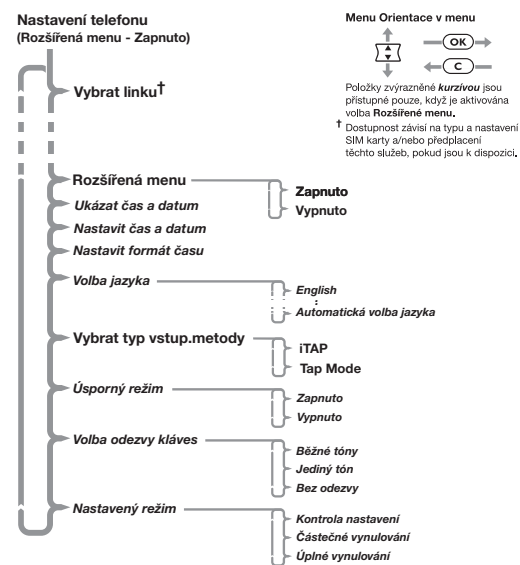
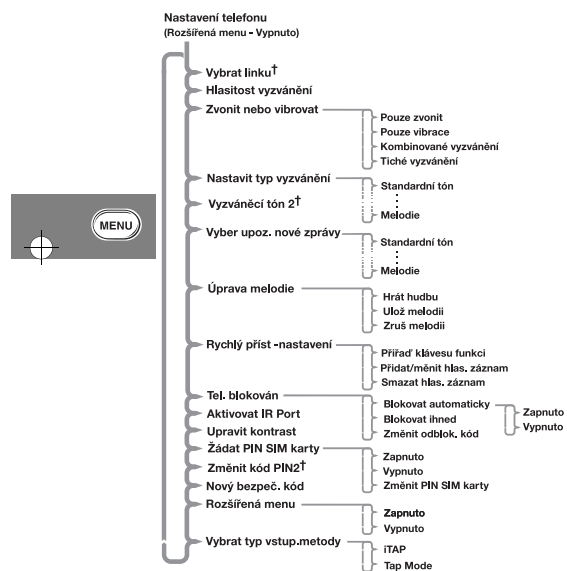





### Vybrat linku

Stiskněte . Zvolte funkci Rychlý přístup nebo po zaznění tónu vyslovte jméno označené hlasovou značkou.

Tato volitelná položka Vám umožňuje volit linku 1 nebo linku 2.

Dostupnost závisí na typu a nastavení SIM karty anebo službách, které jste si předplatili.

### Hlasitost vyzvánění

Volba se používá k nastavení hlasitosti vyzváněcího tónu.

Zobrazí se hlasitost dle následujícího obrázku:



Nastavíte ji stisknutím klávesy na boku přístroje.

Stiskněte a potom klávesu pro nastavení hlasitosti, jestliže chcete zvýšit nebo snížit hlasitost zvonění.

### OK Zvonit nebo vibrovatí

Stiskněte . Zvolte funkci Rychlý přístup nebo po zaznění tónu vyslovte jméno označené hlasovou značkou.

Volba způsobu, jakým vás váš přístroj uvědomí o přicházejícím hovoru. Možné volby:

- Pouze zvonit - telefon zvoní tónem nastaveným volbou Zadat tón vyzvánění.
- Pouze vibrace - telefon vibruje za použití funkce VibraCall™.
- Kombinované vyzvánění - telefon dvakrát zavibruje a potom vyzvání.
- Tiché vyzvánění - telefon pouze zobrazí hlášení Hovor.

Zvolené nastavení určí rovněž způsob upozornění na příchozí zprávu služby SMS a internetovou službu (s výjimkou volby Vibrace, pak vyzvánění, kdy telefon bude pouze vibrovat).

### OK Nastavit typ vyzvánění

Tato volitelná položka nastaví tón, který se ozve při příchozím hovoru na lince 1.

#### Standardní tón

Telefon vydává standardní vyzváněcí tón.

#### Jediný tón ... Melodie

Telefon vydává alternativní vyzváněcí tón označený v této volbě.

Po označení této volby bude telefon vyzvánět jen při přijetí hovoru.





### OK Vyzváněcí tón 2

Tato volitelná položka nastaví tón, který se ozve při příchozím hovoru na lince 2.

Tato volitelná položka se neobjeví, pokud nemáte předplacenou linku 2.

### OK Vyber upoz. nové zprávy

Tato volitelná položka nastaví tón, který se ozve, při příchozím vzkazu SMS.

#### Standardní tón

Telefon vydává standardní vyzváněcí tón SMS.

#### Jediný tón ... Melodie

V této volbě telefon vydává jeden z alternativních vyzváněcích tónů SMS.

Když zvolíte Jediný tón, telefon zazvoní jen jednou, když bude přijímat vzkaz SMS.

### Úprava melodie

Vyberte tuto volbu při tvorbě vlastního hudebního tónu. Telefon zobrazí výzvu Úprav melodie. Noty vládějte klávesami - viz 'Vkládání textu do telefonu'.

První znak určuje celkové tempo znělky od 1 (pomalu) do 4 (rychle). Mezi znakem vyjadřujícím tempo a notami musí být vložena mezerka. Kromě toho je třeba oddělit mezerou i jednotlivé noty. Každá znělka může mít nejvýše 35 not.

Při zápisu not stiskněte klávesu s písmenem, které odpovídá notě (A až G nebo R pro ostatní noty), a popř. # , jestliže nota

je o půltónu zvýšená. V případě, že chcete notu zvýšit nebo snížit o oktávu, doplňte přímo za notu + nebo -.

Pokud neurčíte jinak, všechny noty jsou čtvrtinové a trvají jednu dobu. Jestliže chcete určit délku noty, doplňte přímo za notu číslo od 1 do 8. čím je číslo vyšší, tím je nota delší.

Jakmile ukončíte úpravu hudebních znělek, stiskněte **OK** a můžete zvolit Hrát hudbu, Ulož melodie či Zruš melodie.

### Rychlý přístup -nastavení

Tato funkce vám umožňuje:

- Upravovat menu Rychlý přístup podle potřeby.
- Upravovat a měnit přidělení Hlasové jmenovky pro funkci Rychlý přístup.

Další informace viz **Hlasové ovládání pro funkce Rychlý přístup**.

### OK Tel. blokování

Stiskněte **↑**. Zvolte funkci Rychlý přístup nebo po zaznění tónu vyslovte jméno označené hlasovou značkou.

Volba se používá k nastavení a změně odemkacího kódu. Odemkací kód chrání telefon před neoprávněným použitím. Lze jej nastavit tak, aby se telefon zablokoval po každém zapnutí.

Kód je čtyřmístné číslo, nastavené výrobcem na **1234**. Lze jej však kdykoli změnit volbou Změnit odemkací kód.



### Blokovat automaticky

Touto volbou lze nastavit automatické zablokování telefonu po každém zapnutí.

Volba má dvě nastavení, **Zapnuto** a **Vypnuto**.

### Blokovat ihned

Touto volbou lze okamžitě zablokovat váš přístroj. Po označení volby je telefon nepoužitelný, dokud není znovu "odemknut" zadáním kódu.

### Změnit odblok. kód

Volba se používá ke změně odemykacího kódu.

Po označení volby budete požádáni o zadání aktuálního odemykacího kódu.

Potom můžete zadat nový čtyřmístný kód, jímž starý nahradíte.

Když stisknete **(MENU)**, máte k této volbě přístup i u zablokovaného telefonu.

### Aktivovat IR Port

Stiskněte **(↑)**. Zvolte funkci **Rychlý přístup** nebo po zaznění tónu vyslovte jméno označené hlasovou značkou.

Stiskněte **(OK)** chcete-li aktivovat infračervenou funkci.

Aktivováno naznačuje, že telefon je již připravený na napojení infračervené funkce.

Telefon čeká na napojení infračervené funkce jednu minutu a pak se automaticky deaktivuje. Než se infračervená funkce deaktivuje, telefon vydá vyzváněcí tón a zobrazí se výzva Reaktivace IR Portu funkci. Stiskněte **(OK)** chcete-li pokračovat.

Podrobnosti dodatečných nastavení viz 'Nastavení infračervené funkce' v části 'Seznamte se se svým telefonem...' v této příručce.

### Upravit kontrast

Stiskněte **(↑)**. Zvolte funkci **Rychlý přístup** nebo po zaznění tónu vyslovte jméno označené hlasovou značkou.

Tato volba se používá k nastavení kontrastu obrazovky.

Kontrast se zobrazí takto:

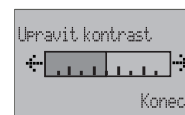

Nastavte kontrast stisknutím **(←\*)** nebo **(#)** na klávesnici.

Stisknutím **(OK)** nebo **(C)** na klávesnici nastavování kontrastu ukončíte.

### Žádat PIN SIM karty

Volba se používá k nastavení a změně kódu PIN, jenž lze nastavit, aby chránil vaši kartu SIM. Je-li tato volba nastavena na **Zapnuto**, lze kartu po zasunutí do přístroje či jeho zapnutí použít pouze po zadání hesla.

Volba má dvě nastavení, **Zapnuto** a **Vypnuto**.

Jestliže karta SIM nepodporuje deaktivaci kódu SIM, nebudou tyto položky v menu zobrazeny.



### Změnit PIN SIM karty

Volba se používá ke změně kódu PIN karty SIM. Před provedením změny musí být volba Žádat kód karty nastavena na Zapnuto a je nutno zadat starý PIN. Potom budete požádáni o zadání nového čtyř- až osmimístného kódu, jímž nahradíte stávající. Poté musíte nový kód zadat znovu, abyste jej potvrdili.

**!** Je-li třikrát po sobě vložen chybný PIN, telefon se automaticky zablokuje a na displeji se zobrazí hlášení B1okováno.

### Odblokování přístroje

Je-li zobrazeno hlášení B1okováno, musíte vložit odblokovací kód a následující sekvenci kláves, chcete-li telefon dále používat.

**!** Osmimístný odblokovací kód obdržíte spolu s kartou SIM od provozovatele sítě.

Chcete-li kartu odblokovat, stiskněte následující klávesy:

**+** **\*** **0** **\*** **5** **\*** **\*** **Kód blok.** **OK**  
**Nové PIN karty** **OK** **Nové PIN karty** **OK**

Nový PIN musí obsahovat čtyři až osm číslic.

**!** Pokud je tento postup proveden chybně desetkrát za sebou, karta SIM se zablokuje trvale.

### Změnit kód PIN2

Volba se používá ke změně bezpečnostního kódu PIN2 karty SIM.

Před provedením změny je nutno zadat starý PIN2. Poté budete požádáni o nový čtyř až osmimístný kód, který nahradí starý. Poté musíte nový kód zadat znovu, abyste jej potvrdili.

**!** Je-li třikrát po sobě vložen chybný PIN, telefon se automaticky zablokuje a na displeji se zobrazí hlášení B1okováno.

Když se zobrazí hlášení B1okováno, ztratíte přístup do položek menu, které vyžadují zadání PIN2, jako jsou např. 'Nastavení pevné volby' a 'Nastavit tarify'.

Pokud se při pokusu o zadání nového PIN2 objeví hlášení B1okováno, musíte stisknout následující klávesy v uvedeném pořadí, chcete-li přístroj odblokovat a kód změnit.

**+** **\*** **0** **\*** **5** **\*** **\*** **Kód blok.** **OK**  
**Nové PIN2 karty** **OK** **Nové PIN2 karty** **OK**

**!** Osmimístný odblokovací kód obdržíte spolu s kartou SIM od provozovatele sítě.

**!** Pokud je tento postup proveden chybně desetkrát za sebou, PIN2 se zablokuje trvale.

### OK Nový bezpečnostní kód

Bezpečnostní kód chrání přístup k zabezpečovacím a dalším funkcím v menu.

Volba se používá ke změně bezpečnostního kódu, jenž je výrobcem nastaven na hodnotu 000000.

Po označení volby budete vyzváni k zadání stávajícího kódu. Potom budete požádáni o zadání nového šestimístného kódu, jímž nahradíte stávající.

**!** S ohledem na bezpečnostní zajištění vašeho přístroje byste měli změnit tovární nastavení bezpečnostního kódu co nejdříve.





### OK Rozšířená menu

Podržte **(MENU)**. Rozšířená volba bude aktivována do doby, než opustíte menu Volby.

Volba slouží k zapnutí či vypnutí rozšířených menu.

Je-li volba vypnutá, jsou všechny položky v rozšířených menu nepřístupné.

Volba má dvě nastavení, Zapnuto a Vypnuto.

### Ukázat čas a datum

Stisknete **(↑)**. Zvolte funkci Rychlý přístup nebo po zaznění tónu vyslovte jméno označené hlasovou značkou.

Tato volitelná položka vyvolá zobrazení času a data, dokud se tiskne některá klávesa.

### OK Nastavit čas a datum

Tato volitelná položka je určena pro nastavení času a data. Objeví se výzva Zadat čas. Čas se musí vložit ve čtyřicetihodinovém formátu. Poté se zobrazí výzva Zadat datum.

### OK Nastavit formát času

Tato volitelná položka se používá pro nastavení hodin na dvanáctihodinový nebo čtyřicetihodinový formát.

### OK Volba jazyka

Volba se používá ke změně jazyka, v němž jsou zobrazována hlášení.

Volba umožňuje výběr z několika možností.

Po označení vybraného jazyka budou v tomto jazyce zobrazována veškerá hlášení i nápověda.

### Vybrat typ vstup. metody

Tato volba umožňuje vybrat standardní způsob vstupu pro úpravu textů v telefonu. Stisknutím **(MENU)** vyvoláte na displeji jednotlivé volitelné možnosti. Klávesou **(OK)** zvolíte příslušný způsob volby iTAP - **Vkládání textu do telefonu**

Jestliže iTAP nepodporuje aktuální jazyk nastavený na telefonu, je možné používat pouze psaní klávesami. Stisknete-li **(MENU)** na displeji se objeví Menu k dispozici.

Viz **Vkládání textu do telefonu** v menu **Telefonní seznam**.

### Úsporný režim

Tato volba vám může pomoci konzervovat nabití baterie tím, že aktivujete DTX (Discontinuous Transmission), vypnete Stavový indikátor a deaktivujete zadní světlo pro přicházející vzkazy Rozesílání (Cell Broadcast) vzkazů.

Volba má dvě nastavení, Zapnuto a Vypnuto.

### OK Volba odezvy kláves

Volba umožňuje měnit tóny akustické indikace stisknutí kláves, popřípadě tuto funkci vypnout.

Volba má tři nastavení, Běžné tóny, Jediný tón a Bez odezvy.





### Nastavený režim

#### Kontrola nastavení

Volba se používá k prohlédnutí současného nastavení voleb v menu.

Po označení volby telefon zobrazí seznam položek, jejichž nastavení se liší od nastavení továrního. Následující položku zobrazíte stiskem **MENU**.

#### Částečné vynulování

**Použití této volby vyžaduje opatrnost.**

Volba pro návrat na tovární nastavení některých funkcí. Funkce se aktivuje vypnutím a opětovným zapnutím telefonu.

Po označení volby budete požádáni o zadání bezpečnostního kódu. Po jeho zadání proběhnou následující operace:

- Zruší se nastavení voleb: Automatická odpověď, Akustická indikace, Zobrazovat při hovoru, Úsporný režim (DTX), Vnější vyzvánění, Automaticky bez vyvěšení, Automatické blokování, Omezení hovorů, Rozesílání a režim "Mluv a faxuj".
- Nastavte Volbu jazyka a Volby způsobu vkládání do výchozího stavu.
- Obnoví se tóny kláves na normální, vyzvánění na standardní, vyzváněcí tóny SMS na standardní, hlasitost na střední frekvenci, hledání sítě na střední.
- Obnoví se standardní nastavení rozšířených menu.
- Vrátí se výběr pásma na tovární nastavení.

#### Úplné vynulování

**Použití této volby vyžaduje maximální opatrnost, protože vymaže z paměti např. všechny položky telefonního seznamu.**

Volba se používá k obnovení původního nastavení všech voleb přístroje.

Po označení volby budete vyzváni k zadání bezpečnostního kódu. Po jeho zadání proběhnou tytéž operace jako u částečného vynulování plus následující:

- Budou vymazány všechny položky telefonního seznamu telefonu (nikoli však karty SIM)
- Bude smazán seznam naposled volaných čísel i přijatých hovorů
- Bude smazán editor vzkazů
- Vynulují se počítadla délky hovorů
- Budou vymazány všechny zaznamenané hlasové poznámky
- Budou vymazány všechny zaznamenané Hlasové jmenovky

Nastavení následujících voleb **nebude** vymazáno:

- Seznam pevných voleb
- Seznam "Moje číslo (čísla)"
- Počítadla hovorného
- Seznam došlých a odchozích vzkazů.
- Číslo hlasové schránky
- Číslo střediska služeb SMS
- Počítadlo celkové provozní doby.



## Menu Výběr sítě

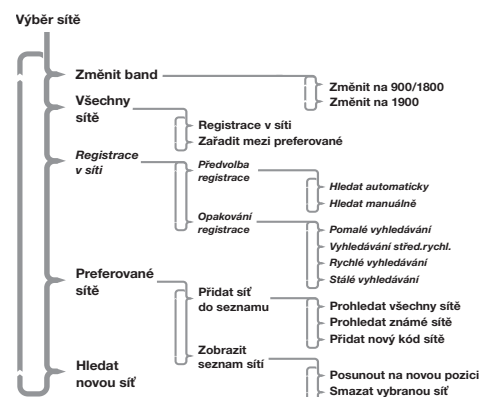

### Menu Orientace v menu



Položky zvýrazněné *kurzivou* jsou přístupné pouze, když je aktivována volba **Rozšířené menu**.

### Výběr sítě

Aby mohl telefon vysílat a přijímat hovory, musí být registrován v některé z dosažitelných sítí. Telefon lze používat v následujících typech sítí: duální GSM900/1800 a GSM1900.

Váš přístroj automaticky vyhledá poslední použitou síť. Pokud je tato síť z nějakého důvodu nedosažitelná, pokusí se o registraci v jiné síti.

Jestliže se přístroj potřebuje zaregistrovat v nové síti, vygeneruje setříděný seznam sítí. Ten je setříděn v následujícím pořadí:

- Domovská síť.
- Sítě ze seznamu preferovaných sítí.
- Nahodile uspořádaný seznam ostatních nalezených sítí, jejichž intenzita signálu přesahuje určitou prahovou úroveň.

Do seznamu nebudou zahrnuty zakázané sítě, uložené na kartě SIM.





### Změnit band

Stiskněte **(↑)**. Zvolte funkci *Rychlý přístup nebo po zaznění tónu vyslovte jméno označené hlasovou značkou*.

Země, kde jste telefon koupili, určuje tovární nastavení pásma, které používá. Tovární nastavení u telefonů koupených v USA je v pásmu GSM 1900. Telefony koupené jinde normálně mají tovární nastavení na pásmo GSM 900/1800. Když cestujete do zahraničí, nepampte změnit na příslušné pásmo.

Používejte tuto volbu, když chcete u telefonu změnit provozní pásmo.

Země, kde jste telefon koupili, také určuje, které z následujících voleb jsou k dispozici.

- GSM 900/1800 (zmiňovaná jako 900/1800)
- GSM 1900 (zmiňovaná jako 1900)

Když volíte Změnu pásma, telefon vás vyzve Zobrazit volbu?

Stiskněte **(OK)** a pak použijte klávesnici **(↑↓)** k přetáčení volbami. Stiskněte **(OK)** chcete-li zvolit požadované pásmo.

Když volíte nové pásmo, na displeji se vám objeví vzkaz Změněno na XXX. a pak telefon automaticky hledá všechny dostupné sítě.

Potom se telefon pokusí registrovat se na preferované síti v rámci zvoleného pásma.

Když opět volíte současně volené pásmo, objeví se vám stále ještě záznam, který vám to potvrzuje, ale pásmo se nezmění a telefon se nepokusí registrovat na žádné jiné síti.

Pásma nemůžete změnit během hovoru. Jestliže se pokusíte měnit pásmo během hovoru, na displeji se vám objeví **Problém v síti** a telefon se pak vrátí na hovorový displej.

### Všechny sítě

Po označení volby jsou prohledávány všechny sítě dosažitelné na daném místě. Jakmile prohledávání skončí, můžete si seznam sítí projít stiskem klávesy **(↑↓)**. Zobrazí-li se síť, v níž se chcete zaregistrovat nebo kterou chcete uložit do seznamu preferovaných, stiskněte klávesu **(OK)**. Tím vstoupíte do submenu Vybraná síť ('Register Now') a Preferovaná síť ('Make Preferred').

### Registrace v síti

Po označení volby se přístroj pokusí o registraci ve vybrané síti. Pokud se registrace nezdaří, bude se přístroj registrovat normálním způsobem.

### Zařadit mezi preferované

Po označení volby budete vyzváni k zadání pozice v seznamu preferovaných sítí, na němž má být vybraná síť umístěna.





### Registrace v síti

Tato volba určuje, jak často se bude telefon snažit o registraci a jakým způsobem.

#### Předvolba registrace

Touto volbou je určen způsob, jakým se bude přístroj o registraci pokoušet.

Volba má dvě nastavení Hledat automaticky a Hledat manuálně.

#### Režim automatického výběru

V automatickém režimu se přístroj pokusí o registraci v první síti setříděného seznamu. Pokud se mu to podaří, zobrazí název sítě a přejde do pohotovostního režimu.

Jestliže registrace v první síti nebyla úspěšná, zkusí telefon následující síť. Pokud registrace nebyla úspěšná v žádné síti, začne přístroj po předvoleném časovém intervalu zkoušet registraci ve všech sítích od začátku seznamu. Předvolený interval se nastavuje volbou Opakování registrace v menu Volby.

#### Režim manuálního výběru

V manuálním režimu telefon zobrazí setříděný seznam sítí, z něhož pomocí kláves **[↑]** a **[OK]** vyberete požadovanou síť pro registraci. Přístroj se pokusí o registraci ve zvolené síti. Pokud se mu to podaří, zobrazí název sítě a přejde do pohotovostního režimu.

Pokud registrace nebyla úspěšná, předloží přístroj po předvoleném časovém intervalu seznam znovu. Předvolený interval se nastavuje volbou Opakování registrace v menu Volby.

### Opakování registrace

Touto volbou je určena prodleva před novým pokusem o registraci v případě, že byl první pokus neúspěšný.

Volba má tato nastavení: Pomalé vshledávání, Vshledávání střed.rychl., Rychlé vshledávání nebo Stálé vshledávání.

**!** Při rychlém a trvalém opakování se výrazně zvýší odběr z baterie.

### OK Preferované sítě

#### Přidat síť do seznamu

Volba umožňuje přidat síť do seznamu preferovaných sítí.

Po označení jsou volbou Prohledat všechny sítě prohledány všechny sítě dosažitelné na daném místě. Po ukončeném prohledávání si můžete stiskem klávesy **[↑]** prohlédnout seznam sítí. Zobrazí-li se síť, kterou chcete uložit do seznamu preferovaných, stiskněte **[OK]**. Poté budete vyzváni k zadání pozice v seznamu preferovaných, na níž má být vybraná síť uložena.

Volba Prohledat známé sítě nabídne po označení seznam předvolených sítí. Stiskem **[↑]** můžete prohlížet seznam sítí. Jakmile se zobrazí síť, kterou chcete uložit mezi preferované, stiskněte **[OK]**. Poté budete vyzváni k zadání pozice v seznamu preferovaných, na níž má být vybraná síť uložena.

Označením volby Přidat nový kód sítě lze zadat kód sítě přímo. Po označení budete vyzváni k zadání pozice v seznamu preferovaných, na níž má být vybraná síť uložena.





#### Zobrazit seznam sítí

Volba se používá k zobrazení sítí, které jste uložili mezi preferované. Stiskem klávesy (OK) bude kromě toho označena aktuálně zobrazená síť a vyvoláno submenu pro přesun či odstranění.

Po označení volby Posunout na novou pozici budete vyzváni k zadání nové pozice pro vybranou síť.

Po označení volby Smazat vybranou síť bude vybraná síť odstraněna ze seznamu preferovaných.

#### Hledat novou síť



 Stiskněte (↑). Zvolte funkci Rychlý přístup nebo po zaznění tónu vyslovte jméno označené hlasovou značkou.

Po označení volby dojde k pokusu o registraci v síti běžným způsobem s jedinou výjimkou: aktuální síť bude vyjmuta ze seznamu sítí. Pokud se registrace nezdaří, přístroj zopakuje pokus v předchozí síti.



## Menu Počítadla hovorů

### Počítadla hovorů

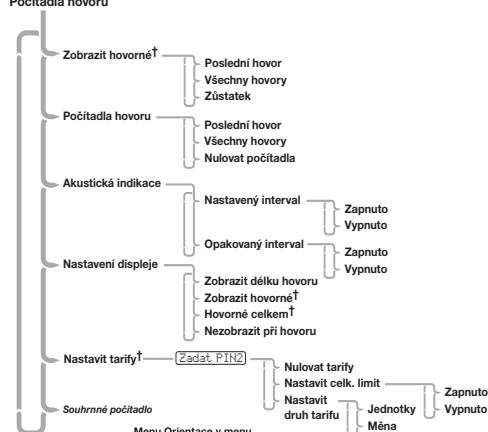

#### Menu Orientace v menu

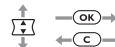

Položky zvýrazněné **kurzivou** jsou přístupné pouze, když je aktivována volba **Rozšířené menu**.

† Dostupnost závisí na typu a nastavení SIM karty a/nebo předplacení těchto služeb, pokud jsou k dispozici.

### Počítadla hovorů

Telefon je vybaven systémem, který umožňuje načítání délky a nákladů jak za jednotlivé hovory, tak i celkově.

**Informace o výši hovorného jsou k dispozici pouze, máte-li přístup ke službě Informace o hovorném (Advice of Charge). Není-li tomu tak, máte k dispozici jen počítadla hovorného.**

Hodnoty počítadel lze zobrazit během hovoru a délku hovoru lze akusticky indikovat.

Telefon pracuje s dvanáctimístnými hodnotami. Při hovoru je však zobrazeno pouze posledních dvanáct číslic. Je-li hodnota delší než 21 míst, zobrazí se hlášení **Nelze zobr.**

Navíc je možno nastavit maximální limit výše hovorného. Telefon bude sledovat buď počet použitých jednotek, nebo výši hovorného a nedovolí překročení stanoveného limitu.





### Zobrazit hovorné

Tato volba slouží pro zobrazení výše hovorného nebo výše zbývajících kreditu. Číselné hodnoty jsou udávány v telefonních impulsích nebo přímo jako finanční částka podle nastavení volby Nastavit druh tarifu.

**I** Volba zobrazení výše hovorného je k dispozici pouze, máte-li přístup ke službě Informace o hovorném (Advice of Charge).

### Poslední hovor

**☞** Stiskněte . Zvolte funkci Rychlý přístup nebo po zaznění tónu vyslovte jméno označené hlasovou značkou.

Poslední placený hovor.

### Všechny hovory

Zobrazí výši hovorného za všechny hovory od posledního nulování počítadel pomocí volby 'Reset Call Charges' (Nulovat počítadla hovorného).

### Zbývajících kredit

**☞** Stiskněte . Zvolte funkci Rychlý přístup nebo po zaznění tónu vyslovte jméno označené hlasovou značkou.

Zobrazí rozdíl mezi celkovým hovorným a limitem zadaným volbou 'Set Total Charge Limit' (Nastavení celkového limitu hovorného). Nebyl-li limit zadán, je zobrazeno hlášení Limit nezadán.

### Počítadla hovoru

Tato volba slouží k zobrazení délky hovorů a nulování počítadel.

Máte-li možnost využívat službu Informace o hovorném (Advice of Charge), bude zjišťována délka všech hovorů. Nemáte-li, bude - podle modelu přístroje - zjišťována délka všech, nebo jen odchozích hovorů.

### Poslední hovor

**☞** Stiskněte . Zvolte funkci Rychlý přístup nebo po zaznění tónu vyslovte jméno označené hlasovou značkou.

Zobrazí délku posledního hovoru.

### Všechny hovory

Zobrazí délku všech hovorů od posledního nulování počítadel.

### Nulovat počítadla

Vynuluje všechna nulovatelná počítadla délky hovoru. Souhrnné počítadlo vynulovat nelze.

### **OK** Akustická indikace

Přístroj je vybaven dvěma programovatelnými počítadly s akustickou indikací:

- Počítadlo Nastavený interval oznámí pípáním během hovoru uplynutí předem nastaveného času.
- Počítadlo Opakovaný interval bude během hovoru pípat v předem nastavených intervalech.

V obou případech začne přístroj pípat 10 sekund před uplynutím nastaveného intervalu.



### Nastavení displeje

Tato funkce určuje, bude-li zobrazována délka hovoru nebo výše hovorného.

*Je-li nastaven celkový limit hovorného, zobrazuje displej vždy pouze zbývající kredit.*

### Zobrazit délku hovoru

Tato volba slouží k zobrazení délky hovoru během hovoru samotného. Máte-li možnost využívat službu Informace o hovorném (Advice of Charge), budou zobrazeny pouze účtované hovory.

### Zobrazit hovorné, Hovorné celkem

*Tyto volby jsou přístupné pouze tehdy, máte-li možnost využívat službu Informace o hovorném (Advice of Charge).*

Volby slouží ke zobrazení stavu počítadla hovorného během účtovaných hovorů nebo po nich. Počítadlo ukazuje hovorné v impulsích nebo v penězích podle nastavení volby Nastavit druh tarify.

### Nezobrazit při hovoru

Tato volba vypíná zobrazení počítadla hovorného nebo délky hovoru.

### Nastavení tarify

Tato funkce slouží pro přizpůsobení parametrů služby Informace o hovorném. Jednotlivé volby jsou přístupné pouze po zadání bezpečnostního kódu PIN2.

*Tato položka menu je přístupná pouze tehdy, máte-li možnost využívat službu Informace o hovorném (Advice of Charge).*

### Nulovat tarify

Tato volba vynuluje všechna počítadla hovorného.

### Nastavit celkový limit

Tato volba nastaví maximální limit hovorného. Po dosažení tohoto limitu síť odmítne jakékoli další účtované hovory.

Po přepnutí volby na *Zapnuto* budete požádáni o zadání nového limitu. Podle nastavení volby *Nastavit druh tarify* zadejte buď částku, nebo počet impulsů. Impulsy je nutno zadat v celých číslech.

*Po zapnutí funkce Limit hovorného nelze uskutečňovat faxová a datová spojení.*

Po nastavení limitu bude během hovorů zobrazován zbývající kredit. Dvě minuty před vypršením limitu se zobrazí výstraha *Limit brzy vyčerpán* a rozezná se výstražný signál. Tento signál bude zopakován jednu minutu před vypršením limitu. Po vypršení limitu se zobrazí hlášení *Limit vyčerpán*. Jakékoli další účtovatelné hovory budou zablokovány.

Pokud budete chtít vést další hovory, musíte přestavit nebo vypnout *Celkový limit hovorného*.

Limit se vypíná nastavením volby na *Vypnuto*.





#### Nastavit druh tarifu

Tato volba určuje zobrazení informací o hovorném buď v telefonních impulsích, nebo v penězích.

#### Jednotky

Nastaví zobrazování hovorného v impulsích.

#### Měna

Nastaví zobrazování hovorného v penězích. Budete vyzváni, abyste vložili zvolený druh měny. Zadejte třípísmenné označení, např. GBP pro britské libry, DEM pro německé marky či FFR pro francouzské franky. Přístroj se vás potom zeptá na cenu impulsu. Vložte částku a stiskněte **OK**.

#### Souhrnné počítadlo

Volba zobrazí celkovou délku hovorů nebo výši hovorného za všechny hovory z vašeho přístroje.

Toto počítadlo nelze vynulovat; volby Nulovat počítadlo, Částečné vsmulování a Úplné vsmulování na ně nemají žádný vliv.



## Menu Nastavit doplňky

### Nastavit doplňky

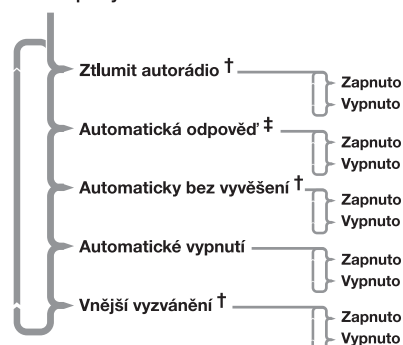

#### Menu Orientace v menu

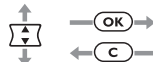

- † Tyto volby se vzájemně vylučují; podrobné informace o možnosti dodání vám sdělí místní prodejce.  
 ‡ Dostupnost závisí na typu nainstalované sady ve voze.

Tato část menu je přístupná pouze tehdy, když je telefon umístěn do instalační sady v automobilu.

Instalační sada pro automobil zajišťuje nabíjení telefonu a některé typy také jeho propojení s vnější anténou, čímž se zlepší příjem.

K telefonu lze rovněž připojit externí mikrofon a reproduktor, které umožňují vést hovory se zavěšeným telefonem a volným rukama.

#### **OK Ztlumit autorádio**

Pokud voláte z přístroje, umístěného v instalační sadě, můžete pomocí této volby vypnout při hovoru zvuk autorádia. Podrobné informace vám dodá místní prodejce.

Volba má dvě nastavení, Zapnuto a Vypnuto.

Volbu nelze použít, není-li vaše autorádio vybaveno funkcí Vypnout zvuk, nebo pokud tuto funkci nepodporuje vaše instalační sada.

#### **Automatická odpověď**

Tato volba umožňuje vašemu přístroji automaticky odpovědět na hovor po dvou zazvoněních.

Volba má dvě nastavení, Zapnuto a Vypnuto.

Je-li volba aktivována, doporučujeme nastavit druh vyzvánění (Ring or Vibrate) Pouze zvonit.





### **Automaticky bez vyvěšení**

Tato volitelná položka se používá ve spojení s položkou 'Automatický příjem' a soupravou pro montáž do auta pro přenos hovoru na externí mikrofony a reproduktory. Funkce je dostupná pouze u některých souprav pro montáž do auta. Informujte se u svého zástupce firmy Motorola, který Vám sdělí další podrobnosti.

Tato funkce se může nastavit do dvou stavů - Zapnuto a Vypnuto.

### **Automatické vypnutí**

Touto volbou lze nastavit dobu po vypnutí zapalování vozidla, po jejímž uplynutí bude telefon vypnut. Tím je zabráněno jednak nadměrnému vybíjení akumulátoru vozidla při jeho delším odstavení, jednak nutnému zadávání PIN i odemkacího kódu při každém zastavení.

Volba Automatické vypnutí je standardně nastavena na 60 minut. Lze ji však nastavit na libovolnou hodnotu od 0 do 999 minut. Při nastavení nulové hodnoty je funkce vypnutá.

### **Vnější vyzvánění**

Tato volba umožňuje upozornit na příchozí hovor blikáním světel vozidla nebo houkačkou. Podrobnosti o dostupnosti této služby vám sdělí místní prodejce.

 *Zákony v některých zemích tuto funkci nepovolují a pak ji tedy nelze používat.*



## Použití menu Rychlý přístup

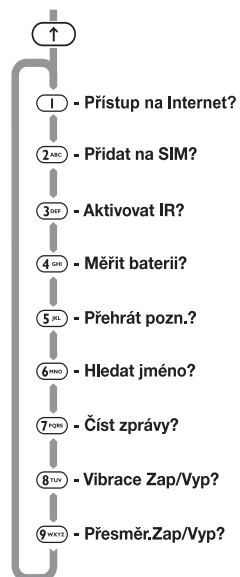

Výše uváděné menu zobrazuje standardní funkce dodávané s telefonem.

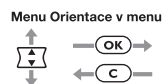

I když jsou funkce telefonu dostupné pomocí menu s jednoduchým přístupem, následující nejčastěji používané funkce jsou vám k dispozici rovněž po stisknutí klávesy rychlého přístupu. Každá funkce má vyhrazeno příslušné číslo od 1 do 9.

K použití funkce Rychlý přístup můžete využít následujících metod:

- Stisknete klávesnici Rychlý přístup () a vyslovte jméno hlasové jmenovky po zaznění tónu. Nejlepší výsledky budete mít, když budete nahrávat v prostoru s minimálním větrem nebo hlukem v pozadí. Viz **Používání hlasového ovládání**.

- Stisknete a potom číslo funkce.
- Stisknete . Použijte ke zdůraznění příslušné volby menu a pak stisknete .

Můžete změnit jednotlivé funkce a rovněž jejich pozice v menu Rychlý přístup - viz 'Přizpůsobení menu Rychlý přístup'.

Každá funkce s rychlým přístupem se zobrazuje jako ikona a také jako jméno funkce. Aktuální zvolená ikona se zobrazuje na tmavém pozadí.

### Přístup na Internet?

Tato funkce závisí na síti a předplacených službách. Informujte se u provozovatele služeb na poskytované mobilní internetové služby založené na technologii WAP (Wireless Application Protocol).

Touto volbou zahájíte mobilní internetové spojení – viz další informace v části **Internet**.

**☰ Přidat na SIM?**

Budete požádáni o vložení nového čísla a potom i jména.

Zobrazuje-li se na displeji číslo, bude toto číslo automaticky zobrazeno.

Na uložení čísla bude použita následující volná pozice na kartě SIM. Bližší informace viz 'Přidat záznam'.

**☰ Aktivovat IR**

Aktivuje infračervené čočky na vrchní straně telefonu. To vám umožňuje komunikovat s kterýmkoli externím zařízením, které rovněž umožňuje infračervené komunikace.

Další podrobnosti viz 'Aktivace IR Portu'.

**☰ Měřit baterii?**

Zobrazuje přibližnou úroveň nabití baterie. Čím větší je kapacita baterie, tím víc sloupců se zobrazuje.

Další informace viz 'Stav baterie'.

**☰ Přehrát pozn.?**

Při přehrávání poznámek VoiceNotes™ – viz další informace v části **Přehrání poznámek VoiceNotes™**.

**☰ Hledat jméno?**

Po výběru této volby se na displeji zobrazí hlášení **Zadat jméno**. Nyní můžete zadat první tři znaky jména a stisknout **OK**. Na displeji se zobrazí první odpovídající záznam Telefonního seznamu. Číslo zavoláte stisknutím **OK**.

**☰ Číst zprávy?**

Zobrazí se vaše nejnovější vzkazy. Můžete si je prohlédnout, smazat nebo editovat jako obvykle. Bližší informace viz Vytváření a editování vzkazů SMS.

**☰ Vibrace zapnout/vypnout?**

V závislosti na aktuálním nastavení zapíná a vypíná vibrační signalizaci (VibraCall™). Při zapnuté vibrační signalizaci se nastavení volby Druh vyzvánění (Vyzvánění nebo vibrace) změní na Pouze vibrace. Při vypnuté vibrační signalizaci se nastavení změní na Pouze zvonit. Další informace viz **OK** Druh vyzvánění'.

**☰ Přesměř. Zap/Vyp?**

V závislosti na aktuálním režimu zapíná a vypíná přesměrování všech hovorů. Datová a faxová volání tak mohou být přesměrována nezávisle na nastavení (hlasových) hovorů.

Tato funkce nemůže být použita, dokud nebylo zadáno číslo pro přesměrování hovorů pomocí volby Přesměrovat všechny hovory v menu Přesměrování hovorů.

Není možné změnit nastavení této volby, jste-li mimo oblast pokrytou sítí GSM.

**☰ Hledat pozici?**

Po výběru této volby se na displeji zobrazí hlášení **Zadat pozici**. Nyní můžete zadat číslo pozice a stisknout **OK**. Na displeji se zobrazí odpovídající záznam Telefonního seznamu. Číslo zavoláte stisknutím **OK**.

### **Přidat do pam.?**

Budete požádáni o vložení nového čísla a potom i jména.

 *Zobrazuje-li se na displeji číslo, bude toto číslo automaticky zobrazeno i po označení této funkce.*

Pro uložení čísla bude použita následující volná pozice. Bližší informace viz 'Přidat záznam'.

### **Hlasovou poštu?**

Telefon zvolí číslo Vaší hlasové pošty.

 *Tato funkce vyžaduje zadání čísla hlasové pošty.*

Další informace jsou uvedeny v bodu 'Volání hlasové pošty'.

### **Ihned blokovat?**

Okamžitě zamkne telefon. Telefon není možné používat dokud nebude zadán odemkací kód. Bližší informace viz Blokování telefonu.

### **Hlasitost zvon.?**

Tato volba slouží na zobrazení a nastavování hlasitosti vyzvánění při příchozím hovoru.

### **Přepnout paměť?**

Přepíná volání jedním dotekem mezi pamětí telefonu a karty SIM v závislosti od aktuálního režimu.

### **Odchozí zprávy?**

Zobrazí váš nejnovější vzkaz; můžete si jej prohlédnout, smazat nebo editovat jako obvykle. Bližší informace viz 'Odchozí zprávy'.

### **Editor zpráv?**

Zobrazí se poslední editovaný vzkaz. Stiskněte a přidržte **(C)**, čímž se vzkaz vymaže, a začněte nový, nebo upravte zobrazený vzkaz. Bližší informace viz 'Vytváření a editování vzkazů SMS'.

### **Přijaté hovory?**

Zobrazí se první záznam v seznamu Poslední přijaté hovory. Můžete se pohybovat v seznamu a zavolat číslo jako obvykle.

### **Cena posl. hov.?**

Zobrazí se délka posledního účtovaného hovoru. Bližší informace viz 'Zobrazení výše hovorného'.

### **Trvání hovoru?**

Zobrazí se délka posledního účtovaného hovoru. Bližší informace viz 'Zobrazení délky hovoru'.

### **Neukázat ID?**

Vaše telefonní číslo není odesláno s následujícím voláním; potom však již bude odesíláno, dokud tuto volbu znovu neoznačíte.

### **Ukázat zbýv. čas?**

Zobrazí se aktuální čas a datum.

### **Ukázat kredit?**

Umožní Vám rychlé zobrazení zbývajících kreditu.

 *Zbývajících kredit se zobrazí pouze v případě, že máte k dispozici službu Informace o hovorném.*



 **Najít novou síť?**

Umožní Vám rychlé hledání nové sítě.

 **Úprava kontrast?**

Umožní vám nastavit kontrast displeje.

 **Změnit band?**

Použijte tuto volbu, když chcete u telefonu změnit provozní pásmo. Další informace viz **Menu Výběr sítě**.

 **My Motorola?**

Touto volbou zahájíte mobilní internetové spojení a získáte přístup na internetovou stránku *MyMotorola.com*<sup>1</sup> - viz další informace v části **Přístup na Internet**.

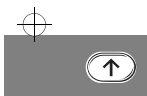



1. Dostupnost závisí na typu a nastavení SIM karty a/nebo předplacení těchto služeb, pokud jsou k dispozici.

## ***Přizpůsobení menu Rychlý přístup***

Funkce menu Rychlý přístup můžete změnit podle svých osobních požadavků.

Chcete-li upravovat menu podle potřeby, můžete použít buď menu nastavení Rychlého přístupu (Viz **Používání hlasového ovládání**), nebo můžete udělat následující:

- 1 Stiskněte  a přejděte na pozici menu, kterou chcete změnit.
- 2 Stiskněte a přidržte  pro přístup k seznamu dostupných funkcí. Zobrazí se aktuální zvolená funkce.
- 3 Procházejte seznam, dokud nenaleznete funkci, kterou byste chtěli uložit do menu Rychlý přístup. Stiskněte .
- 4 Uložení nové funkce bude potvrzeno zobrazením hlášení **Hotovo**.

Položky v seznamu Rychlého přístupu jsou zobrazovány v následujícím pořadí:

- Hledat dle jména
- Hledat dle pozice
- Přidat do paměti
- Přidat na SIM kartu
- Volat hlas. poštu
- Měření baterie
- Ihned zablokovat
- Přepínat tlumení
- Hlasitost vyzvánění
- Vibrace Zap./ Vyp.

- Přepnout paměť?
- Čtení zpráv
- Odchozí zprávy
- Editor zpráv
- Přijaté hovory
- Cena posl. hovoru
- Doba posl. hovoru
- Ukázat čas a datum
- Zbývající kredit
- Neukázat moje ID
- Hledat novou síť
- Přepnout linky 1/2<sup>1</sup>
- Změnit band
- Přehrát hlas. pozn.
- Přesměr. hovory
- Upravit kontrast
- Aktivovat IR Port
- Přístup na Internet
- My Motorola

1. Dostupnost závisí na typu a nastavení SIM karty a/nebo předplacení těchto služeb, pokud jsou k dispozici.



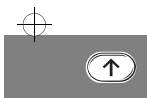

## Příslušenství

Dále uvedené příslušenství je určeno pro provoz s celulárními telefony *Motorola*. Je dodáváno a baleno zvlášť. Podrobné informace o podmínkách dodání Vám sdělí místní prodejce.

### **Stolní nabíječ**

Stolní nabíječ je určen pro současně nabíjení baterie v telefonu a náhradní baterie. Stav nabití každé baterie je signalizován svíticími diodami na nabíječi.

 *Stolní nabíječ je nutno používat s adaptérem.*

### **Síťový adaptér**

Cestovní síťový adaptér (nabíječ baterií) se připojuje ke stolnímu nabíječi baterií nebo přímo k telefonu. Je-li připojen přímo k telefonu, nabíjí baterii a zabezpečuje rovněž provoz s vybitou baterií.

Adaptér musí být vybaven odpovídající vidlicí.

### **Adaptérová vidlice pro Spojené království**

Adaptérová vidlice pro Spojené království slouží pro připojení síťového adaptéru k síťové zásuvce toho druhu, který se používá ve Spojeném království.

### **Evropská adaptérová vidlice**

Evropská adaptérová vidlice slouží pro připojení síťového adaptéru k síťové zásuvce toho druhu, který se používá v Evropě.

### **Adaptérová vidlice pro Austrálii a Nový Zéland**

Adaptérová vidlice pro Austrálii a Nový Zéland slouží pro připojení síťového adaptéru k síťové zásuvce toho druhu, který se používá v Austrálii resp. na Novém Zélandu.

### **Indická vidlice pro adaptér**

Indická vidlice pro adaptér je určena pro zapojení adaptéru do zásuvek v Indii. Tato vidlice se může rovněž používat v Pákistánu a Bangladéši.

### **Napáječ z palubní sítě automobilu**

Napáječ umožňuje napájet telefon ze zásuvky zapalovače cigaret v automobilu. Tento napáječ sice napájí telefon přednostně, avšak nenabíjí baterii telefonu.

### **Smart Collect**

Umožňuje odesílat a přijímat datová a faxová volání pomocí Vašeho telefonu a počítače se standardním konektorem. Dodané programové vybavení Vám umožňuje upravovat telefonní seznam a vysílat krátké zprávy přímo z Vašeho osobního počítače.

### **Osobní systém pro příjem volání bez vyvěšení telefonu**

Osobní souprava „handsfree“ vám umožňuje používat telefon bez použití rukou.

### **Kožené pouzdro**

Kožené pouzdro je určeno pro upevnění telefonu na opasek.

### **Spona na opasek**

Spona drží telefon, když jej nosíte na opasku.

 *Chcete-li použít sponu, musíte vyndat gumovou zátku ze zadní části pouzdra.*



### **Systém pro příjem volání bez vyvěšení do auta**

Standardní systém pro příjem volání bez vyvěšení do auta má i držák na telefon a nabíječ baterie a umožňuje s telefonem zacházet bez rukou.

**!** *Třípásmová anténa by měla být specifikovaná, když se instaluje systém pro příjem volání bez vyvěšení do auta pro používání třípásmových telefonů.*



**!** *Toto příslušenství vyžaduje odbornou montáž.*





## Co dělat, když...

<b>Telefon se nedá zapnout</b>	<i>Zkontrolujte baterii. Je nabitá, správně zasunutá a kontakty jsou čisté a suché? Viz 'Důležité upozornění'.</i>
<b>Nelze volat</b>	<i>Zkontrolujte indikátor intenzity signálu na displeji. Když je slabý signál, vyjděte na otevřené prostranství nebo přejděte k oknu, jste-li uvnitř budovy. Zkontrolujte, že váš telefon je napájený elektrinou. Zkontrolujte nastavení voleb <b>Výběr sítě</b>. Zkuste Režim manuálního výběru sítě nebo jinou síť. Viz 'Registrace v síti'. Zkontrolujte mapku pokrytí signálem vašeho provozovatele sítě. Je zobrazeno hlášení <b>Blokováno</b>? Zkontrolujte nastavení voleb <b>Blokování hovorů</b> a <b>Pevná volba</b>. Byl dosažen limit hovorného? S použitím kódu PIN2 opětovně nastavte limit nebo se spojte s provozovatelem celulární sítě. Viz 'Nastavit celkový limit hovorného'. Byla zasunuta nová karta SIM? Zkontrolujte, zda nebyla zavedena nějaká nová omezení.</i>
<b>Nemůžete přijímat hovory</b>	<i>Zkontrolujte indikátor intenzity signálu na displeji. Když je slabý signál, vyjděte na otevřené prostranství nebo přejděte k oknu, jste-li uvnitř budovy. Zkontrolujte nastavení voleb <b>Přesměrování hovorů</b> a <b>Blokování hovorů</b>. Zkontrolujte, zda je zapnuto zvonění či <b>VibraCall™</b>. Je-li vypnuto obojí, telefon nevydává žádnou slyšitelnou signalizaci. Viz '☒ Druh vyzvánění'.</i>
<b>Odblokování telefonu není možné</b>	<i>Nezasunuli jste novou kartu SIM? Vložte nový kód PIN. Viz 'Zadání PIN kódu vaší karty SIM'. Máte náhradní telefon? Vložte kód PIN nastavený výrobcem - 1234. Nezapomněli jste odblokovací kód? Změňte jej stisknutím <b>(MENU)</b> (bude zapotřebí vložit bezpečnostní kód).</i>
<b>Váš kód PIN je blokován</b>	<i>Zadejte kód pro odblokování PIN, dodávaný společně s vaší kartou SIM (viz 'Odblokování přístroje').</i>
<b>Váš kód PIN2 je blokován</b>	<i>Zadejte kód pro odblokování PIN2, dodávaný společně s vaší kartou SIM (viz 'Změna PIN2 karty SIM').</i>
<b>Karta SIM není funkční</b>	<i>Je karta správně zasunuta? Viz 'Zasunutí/vyjmutí SIM karty'. Není pozlacený čip viditelně poškozen či poškrábán? Vraťte kartu provozovateli sítě. Zkontrolujte kontakty na kartě SIM. Jsou-li znečištěné, vyčistěte je antistatickou látkou.</i>

<b>Baterie se nenabíjí</b>	<p>Zkontrolujte nabíječ. Je správně zapojená? Má čisté a suché kontakty? Viz 'Baterie'.</p> <p>Zkontrolujte kontakty baterie. Jsou čisté a suché?</p> <p>Zkontrolujte teplotu baterie. Je-li horká, nechte ji před dobitím vychladnout.</p> <p>Není baterie stará? Její kapacita klesá po několika letech provozu. Vyměňte ji za novou.</p> <p>Používáte originální baterii Motorola? Napájecí systém nedokáže komunikovat s baterií – viz 'Baterie'.</p>
<b>Není zobrazena ikona baterie a měření baterie</b>	<p>Používáte originální baterii Motorola? Napájecí systém nedokáže komunikovat s baterií – viz 'Baterie'.</p>
<b>Baterie se vybíjí rychleji než obvykle</b>	<p>Je anténa zcela vytažená? S vytaženou anténou je odběr z baterie menší.</p> <p>Nemáte novou baterii? Nová baterie vyžaduje k dosažení normální kapacity dva až tři nabíjecí a vybíjecí cykly. Viz 'Nabíjení nové baterie'.</p> <p>Nemáte starou baterii? Výkon baterie po několika letech klesá. Vyměňte baterii.</p> <p>Není vaše baterie nedostatečně vybitá? Nechte baterii úplně vybit (dokud se telefon sám nevypne) a pak ji nechte nabít přes noc.</p> <p>Zkontrolujte, zda nebyla volba Opakování registrace v menu Registrace v síti nastavena na Rychlé vshledávání nebo Stále vshledávání. Viz 'Registrace v síti'.</p> <p>Zkontrolujte, zda nebyla vypnuta funkce Úsporný režim baterie (tj. nastavena na Vypnuto).</p> <p>Nepoužíváte telefon v prostředí s extrémními teplotami? Při velmi nízkých či vysokých teplotách se kapacita baterie výrazně snižuje.</p>
<b>Nelze zrušit přesměrování nebo blokování hovorů</b>	<p>Vyčkejte, dokud se nevrátíte do oblastí lépe pokryté signálem GSM a zkuste to znovu.</p>
<b>Bliká symbol </b>	<p>V paměti není dost místa k uložení dalšího přímého vzkazu. Pomocí menu Vzkazy vymažte z paměti jeden či více vzkazů.</p>
<b>Nemohu volat do zahraničí</b>	<p>Někteří provozovatelé mobilní sítě automaticky blokuji mezinárodní hovory. Spojte se s provozovatelem své sítě.</p> <p>Vložil jste správné kódy? Podržte klávesu , dokud se nezobrazí kód mezinárodní předvolby (*). Potom vložte příslušný kód země a telefonní číslo.</p>

## Rejstřík

<b>A</b>	Čekající hovor.....32	Hlasová pošta
Aktivovat IR zástrčku	Čekání hovoru .....32	číslo hlasové pošty ..... 77
Nastavení..... 17	Čísla z Telefonního seznamu	Hlasová volba ..... 59
Aktuální nastavení ..... 84	volání .....27	Hlasové funkce ..... 37
Akustická indikace ..... 90	číslicový režim .....59	Hlasové poznámky VoiceNotes... 37
Automatická odpověď ..... 93	Číslo hlasové pošty .....77	Hlasové poznámky
Automatické vypnutí ..... 94	Čistí vzkazy .....96	VoiceNotes ..... 37
Automaticky bez vyvěšení..... 94		Hlasové poznámky VoiceNotes ..... 37
	<b>D</b>	Hlášení Blokováno ..... 25,82
<b>B</b>	Displej.....16	Hlášení pozdrženého a čekajícího
Baterie	Druh vyzvánění .....79	hovoru.....32
indikace vybití ..... 18	Dynamický slovník .....58	Hledat jméno? ..... 96
nabíjení ..... 18		Hledat novou síť ..... 88
nabíjení stolním nabíječem..... 21	<b>E</b>	Hledat podle jména ..... 60
údržba ..... 18	Editor vzkazů.....97	Hledat podle pozice ..... 60,96
vložení baterie ..... 19	Editor zpráv .....76	Hovory
vyjmutí ..... 19		mezistátní .....27
Bezpečnostní kód	<b>F</b>	ukončení ..... 29
změna..... 82	Faxy	Hudební tón
Blokovat moje číslo ..... 67,97	příslušenství ..... 101	Úprava ..... 80
Blokovat odchozí ..... 70	Funkce pro volání	
Blokovat příchozí ..... 70	menu.....66	<b>I</b>
Blokování hovorů ..... 70	Funkce Rychlý přístup	Ihned blokovat? ..... 97
	Přidělit klávesu .....42	Indikace vybití baterie ..... 18
<b>C</b>		Indikátor nabití baterie.....16
Chytrá klávesa ..... 15	<b>H</b>	Infračervená funkce, Aktivace IR Portu,
Co dělat, když... ..... 103	Hlasová aktivace	Používání ..... 17,96
	Funkce Rychlý přístup.....43	Internet
<b>Č</b>	Položky telefonního seznamu .....41	Přístup.....46
Částečné vynulování ..... 84		



**J**

Jména	
Vkládání .....	56

**K**

Kapacita	
baterie .....	66
telefonního seznamu .....	62
Karta SIM	
kód PIN .....	25,81
kód PIN2 .....	82
vložení/vyjmutí .....	23
Klávesa pro spuštění/ukončení .....	16
Klávesy pro nastavení hlasitosti .....	15
Komunikace	
Infračervená .....	17,96
RS-232 Sériová data .....	17
Konektor reproduktoru .....	17
Konferenční hovor .....	31
blokovat moje číslo .....	30
oddělit hovor .....	31
opětné spojení .....	31
opětné spojení pozdrženého hovoru .....	31
pozdržení hovoru .....	30
ukončení aktivního a přidržného hovoru .....	31
začít další hovor .....	30
Konferenční hovory prohození .....	31

**Kód PIN**

nastavení a změna .....	81
zadávaní .....	25
Kód PIN2 .....	82

**M****Menu**

Funkce pro volání .....	66
Nastavení doplňků .....	93
Nastavení telefonu .....	78
Nastavit doplňky .....	93
Odchozí zprávy .....	75
Počítadla hovorů .....	89
Přesměrování hovoru .....	67
Přístup na Internet .....	46
rozšířená .....	5
Rychlý přístup .....	95
Telefonní seznam .....	54
upravená .....	5
Volby .....	45
Výběr sítě .....	85
Vzkazy .....	72
zkrácená .....	5
Mezistátní hovory .....	27
Mobilní Internet	
Funkce displeje .....	46
Mobilní internetová relace CSD/GPRS .....	52
Prehled kláves .....	53
Ukončení spojení .....	53
Upozornění na internetové služby	52
Úprava textu .....	52
Volání a příjem hovorů .....	52

**Moje telefonní číslo (čísla) .....**

64

**N**

Nabíjení baterie stolním nabíječem .....	21
Nastavení času a data .....	83
Nastavení displeje .....	91
Nastavení formátu času .....	83
Nastavení hlasitosti vyzvánění .....	79
Nastavení pevné volby .....	65
Nastavení tarifů .....	91
Nastavení volání jedním tlačítkem .....	65
Nastavení vzkazů .....	77
Nastavený režim .....	84
Nový bezpečnostní kód .....	82

**O**

Oblíbené položky .....	54
Odblokování přístroje .....	82
Odchozí vzkazy .....	97
Odchozí zprávy .....	75
Oddělit hovor .....	31
Odemykací kód	
nastavení a změna .....	80
Odstraňování problémů .....	103
Opětné volání naposled volaného čísla .....	27
Osobní čísla .....	59
Ověřit kapacitu (Telefonního seznamu) .....	62

<b>P</b>			
Pevná volba .....	64	Přístup na Internet.....	46
nastavení .....	65	<b>R</b>	
volání čísel .....	64	Režim iTAP .....	57
Počítadla hovorů.....	89	Dynamický slovník .....	58
Počítadla hovorů.....	90	Zamknutí slova .....	58
Pomlky		Režim psaní klávesami .....	59
vkládání do telefonního čísla.....	27	Rozesílání (Cell broadcast)	
Poslední přijaté hovory		Úsporný režim baterie.....	83
Čas a datum .....	63	Rozesílání vzkazů .....	76
Přidat do paměti.....	63	Rozšířené menu .....	5,83
Přidat do paměti SIM karty .....	63	Rychlý přístup	
Přidat na SIM kartu .....	63	úprava menu.....	99
Posledních deset hovorů .....	62,97	<b>S</b>	
Použití menu Rychlý přístup .....	95	Síla signálu .....	16
Problémy - odstraňování .....	103	Sítě	
Prohození .....	31	hledat novou síť .....	88
Přesměrování		režim automatického výběru .....	87
faxových přenosů .....	69	režim manuálního výběru .....	87
hovorů .....	67	Změna pásma .....	86,98
hovorů .....	97	Skládání čísel .....	55
zrušení .....	69,96	Služba cell broadcast.....	76
Přesměrování všech hovorů.....	96	Služba krátkých zpráv .....	16
Převodění hovoru .....	35	Smazat	
Přidat záznam		posledních deset hovorů.....	63
do paměti karty SIM .....	61,97	Smazat jméno a číslo .....	61
do paměti přístroje .....	61,97	Smazat vzkaz .....	74
Přidělit klávesu funkci .....	42	Smazat záznamy telefonního	
Přidržení hovoru .....	30	seznamu .....	61
Přijaté vzkazy.....	74	Smazat zprávu .....	75
Příjem hovoru .....	29	Souhrnné počítadlo .....	92
Příslušenství .....	101		
		Stavový indikátor .....	17
		Úsporný režim baterie.....	83
		Středisko vzkazových služeb .....	77
		<b>T</b>	
		Telefonní seznam	
		kapacita .....	55
		mazání záznamů .....	61
		ukládání čísel - viz	
		<i>Přidat záznam</i> .....	61
		úprava jména nebo čísla.....	61
		volat číslo .....	61
		volání jeho čísel .....	27
		zabránění v přístupu.....	62
		Tišňová volání .....	28
		Tón vyzvánění .....	79
		Tóny	
		Nastavení vyzváněních tonů .....	80
		Tóny vyzvánění	
		nastavení.....	79
		Trvání hovoru .....	97
		<b>U</b>	
		Ukázat čas a datum .....	83
		Ukončit oba hovory .....	31
		Ukončení aktivního a přidržného	
		hovoru.....	31
		Ukončení hovoru .....	29
		Upozornění na internetové služby .....	52
		Upravená menu .....	5
		Upravit kontrast .....	98



<b>Ú</b>			
Úplné vynulování .....	84	Vytáčení čísla hlasem .....	41
Úprava melodie .....	80	Vyzváněcí tón 2 .....	80
Úsporný režim baterie .....	83	Vyzváněcí tóny .....	80
		Výběr sítě .....	84
		Výběrové přeměrování .....	68
<b>V</b>		Vzkazy	
V provozu - symbol .....	16	čtení vzkazů SMS .....	73
VibraCall .....	96	odesílání vzkazů SMS .....	75
Vkládání textu .....	56	rozesílané vzkazy .....	73
Vložení baterie .....	19	vytváření a editování .....	73
VoiceNotes .....	37	Vzkazy SMS .....	72
nahrávání VoiceNotes .....	16,37		
Volat číslo .....	63	<b>Z</b>	
Volat zpět .....	74	Zabránit v přístupu (k Telefonnímu seznamu) .....	62
Volání .....	26	Zadat tón vyzvánění oznamujícího vzkaz .....	80
čísel z Telefonního seznamu .....	27	Zamknout automaticky .....	81
čísla .....	26	Změna pásma .....	86,98
volba čísla z telefonního seznamu		z továrního nastavení	
jedním tlačítkem .....	27	(900/1800) .....	86,98
Volání jedním tlačítkem		z továrního nastavení	
nastavení .....	65	(1900) .....	86,98
Volba čísla z telefonního seznamu		Změna PIN2 karty SIM .....	82
jedním tlačítkem .....	27	Znaky .....	56
Volba jazyka .....	83	Zobrazení délky hovoru .....	97
Volba jedním tlačítkem .....	97	Zobrazit hovorné .....	90
Volba linky .....	79	Zobrazit stav baterie .....	66
Volba způsobu vkládání .....	83	Zobrazované znaky .....	56
Všechny sítě .....	86		
Vyjmutí baterie .....	19		
Vynulování			
částečné .....	84		
úplné .....	84		
		Způsob vkládání textu .....	57,83
		číslicový režim .....	59
		Režim iTAP .....	57
		Režim psaní klávesami .....	59
		Volba .....	57
		Zrušit veškeré přeměrování .....	69,97
		Zvláštní klávesy .....	15
		Žádat kód PIN karty SIM .....	81
		Žádat PIN SIM karty .....	81





