

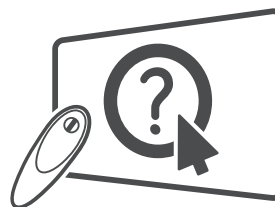

## NÁVOD K OBSLUZE

# Televizor LED\*

\* Televizor LED LG použije obrazovku LCD s podsvětlenými diodami LED.



Klikněte!  
Uživatelská příručka

Před uvedením zařízení do provozu si pečlivě prostudujte tento návod a uložte jej pro budoucí potřebu.

[www.lg.com](http://www.lg.com)

## OBSAH

<b>3</b>	<b>LICENCE</b>	<b>29</b>	<b>POUŽÍVÁNÍ UŽIVATELSKÉ PŘÍRUČKY</b>
<b>3</b>	<b>OZNÁMENÍ O SOFTWARE OPEN SOURCE</b>	<b>30</b>	<b>ÚDRŽBA</b>
<b>3</b>	<b>NASTAVENÍ EXTERNÍHO OVLÁDACÍHO ZAŘÍZENÍ</b>	30	Čištění televizoru
<b>4</b>	<b>BEZPEČNOSTNÍ POKYNY</b>	30	- Obrazovka, rámeček, kryt a stojan
10	- Sledování 3D obrazu (pouze 3D modely)	30	- Napájecí kabel
<b>12</b>	<b>POSTUP INSTALACE</b>	<b>30</b>	<b>ODSTRAŇOVÁNÍ POTÍŽÍ</b>
<b>12</b>	<b>MONTÁŽ A PŘÍPRAVA</b>	<b>31</b>	<b>TECHNICKÉ ÚDAJE</b>
12	Vybalení		
16	Dokupuje se zvlášť		
17	Součástí a tlačítka		
19	- Používání tlačítka ovladače		
20	Zvedání a přemístění televizoru		
21	Umístění monitoru na stůl		
22	Montáž na stěnu		
23	Používání integrované kamery		
24	- Příprava integrované kamery		
24	- Názvy dílů integrované kamery		
24	- Kontrola rozsahu záběru kamery		
<b>25</b>	<b>DÁLKOVÝ OVLADAČ</b>		
<b>27</b>	<b>FUNKCE DÁLKOVÉHO OVLADAČE MAGIC</b>		
28	Zaregistrování dálkového ovladače Magic		
28	Jak používat dálkový ovladač Magic		
29	Opatření pro používání dálkového ovladače Magic		

### VAROVÁNÍ

- Pokud budete tuto varovnou zprávu ignorovat, může dojít k vážnému zranění, nehodě či úmrtí.

### UPOZORNĚNÍ

- Pokud budete toto upozornění ignorovat, mohlo by dojít k lehkým zraněním nebo k poškození výrobku.

### POZNÁMKA

- Poznámka pomáhá porozumět výrobku a bezpečně jej používat. Před použitím výrobku si poznámku důkladně přečtěte.

## LICENCE

U různých modelů se podporované licence mohou lišit. Další informace o licencích naleznete na webové stránce [www.lg.com](http://www.lg.com).



## OZNÁMENÍ O SOFTWAREU OPEN SOURCE

Chcete-li získat zdrojový kód na základě licence GPL, LGPL, MPL a dalších licencí k softwaru s otevřeným zdrojovým kódem, který tento výrobek obsahuje, navštivte webový server <http://opensource.lge.com>. Kromě zdrojového kódu si lze stáhnout všechny zmiňované licenční podmínky, vyloučení záruky a upozornění na autorská práva.

Společnost LG Electronics poskytuje uživatelům otevřený zdrojový kód na disku CD-ROM za poplatek pokrývající náklady na distribuci (např. cenu média, poplatky za manipulaci a dopravu), po vyžádání e-mailem zaslaným adresu [opensource@lge.com](mailto:opensource@lge.com). Tato nabídka je platná po dobu tří (3) let od data zakoupení výrobku.

ČESKY

## NASTAVENÍ EXTERNÍHO OVLÁDACÍHO ZAŘÍZENÍ

Pokud chcete získat informace o nastavení externího ovládacího zařízení, navštivte webovou stránku [www.lg.com](http://www.lg.com).

## BEZPEČNOSTNÍ POKYNY



Před použitím výrobku si důkladně přečtěte tyto bezpečnostní pokyny.



### VAROVÁNÍ



- Neumísťujte televizor a dálkový ovladač v následujících prostředích:
  - Místo vystavené přímému slunečnímu svitu
  - Místo s vysokou vlhkostí, např. koupelna
  - Blízko tepelných zdrojů, např. kamen a dalších zařízení, která produkují teplo
  - Blízko kuchyňské linky nebo zvlhčovače vzduchu, kde může být snadno vystaven páře nebo oleji
  - Místo vystavené dešti nebo větru
  - Blízko nádob s vodou, např. váz

Jinak může dojít k požáru, úrazu elektrickým proudem, závadě nebo deformaci výrobku.



- Neumísťujte výrobek do prašného prostředí. Mohlo by dojít k požáru.

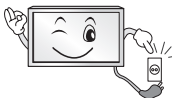

- Elektrická zástrčka slouží k odpojení zařízení. Zástrčka musí být okamžitě přístupná.



- Napájecí zástrčky se nedotýkejte mokrými rukama. Pokud jsou kolíky kabelu mokré nebo zaprášené, zcela oťete a osušte zástrčku. Vysoká vlhkost by mohla způsobit zranění elektrickým proudem.



- Napájecí kabel musí být připojen k uzemněné zásuvce. (S výjimkou zařízení, která se neuzemňují.) Mohlo by dojít k úrazu elektrickým proudem nebo zranění.

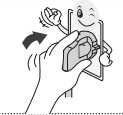

- Napájecí kabel řádně připojte. Pokud není napájecí kabel připojen řádně, může dojít ke vzniku požáru.



- Dbejte na to, aby napájecí kabel nepřišel do styku s horkými objekty, například s topným tělesem. Mohlo by dojít k požáru nebo úrazu elektrickým proudem.

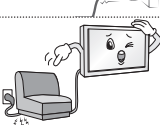

- Nepokládejte na napájecí kabely těžké předměty ani samotný výrobek. Jinak může dojít k požáru nebo úrazu elektrickým proudem.



- Kabel antény mezi vnitřkem a vnějškem budovy zahrňte tak, aby dovnitř nezačal déšť. Jinak by mohlo dojít k poškození vnitřku výrobku vodou a hrozbě úrazu elektrickým proudem.



- Při montáži televizoru na stěnu dbejte na to, aby televizor po montáži nevisel za napájecí a signálové kabely na zadní straně televizoru. Mohlo by dojít k požáru nebo úrazu elektrickým proudem.

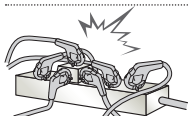

- Nezapojujte do jedné elektrické zásuvky příliš mnoho elektrických zařízení. Jinak může dojít k požáru z důvodu přehřátí.

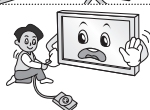

- Při připojování externích zařízení dávejte pozor, aby vám výrobek neupadl nebo se nepřevrátil. Jinak může dojít ke zranění nebo poškození výrobku.



- Dbejte na to, aby byly vinylové obaly a také materiál proti vlhkosti, který je součástí balení, mimo dosah dětí. Materiál proti vlhkosti by mohl být při požití nebezpečný. Pokud by došlo k náhodnému požití, vyvolejte zvracení a navštivte nejbližší nemocnici. Vinylové obaly mohou způsobit zadušení. Uchovávejte je proto mimo dosah dětí.



- Nedovolte, aby na televizor lezly nebo se je přidržovaly děti. Jinak se může televizor převrátit a způsobit vážné zranění.



- Použité baterie pečlivě likvidujte, aby je děti nemohly sníst. V případě, že dítě baterie sní, ihned s ním jděte k lékaři.

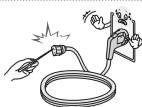

- Nevkládejte do konce napájecího kabelu vodivé předměty (například kovové předměty), pokud je druhý konec připojen do elektrické sítě. Rovněž se nedotýkejte napájecího kabelu ihned po zasunutí zástrčky do elektrické sítě. Mohlo by dojít k úrazu elektrickým proudem. (Závisí na modelu)



- Neumísťujte ani neuskładňujte v blízkosti výrobku hořlavé látky. Při neopatrném zacházení s hořlavými látkami hrozí nebezpečí výbuchu nebo požáru.



- Nevhazujte do výrobku kovové objekty, jako jsou například mince, sponky do vlasů, přibory nebo dráty, ani hořlavé objekty, například papír nebo zápalky. To si musí uvědomit zvláště děti. Mohlo by dojít k úrazu elektrickým proudem, požáru nebo zranění. Pokud se dovnitř výrobku dostane cizí předmět, odpojte napájecí kabel a kontaktujte servisní středisko.



- Nestříkejte na výrobek vodu ani jej nečistěte hořlavou látkou (ředidlem nebo benzenem). Mohlo by dojít k požáru nebo elektrickému šoku.



- Zabraňte nárazům či pádu jakýchkoli předmětů do výrobku a dejte pozor, abyste nic neupustili na obrazovku. Mohlo by dojít ke zranění nebo k poškození výrobku.



- Nikdy se nedotýkejte tohoto výrobku či antény během bouřky. Mohlo by dojít k úrazu elektrickým proudem.

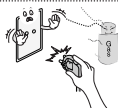

- Nikdy se nedotýkejte elektrické zásuvky, pokud došlo k úniku plynu. V takovém případě otevřete okna a vyvětrejte. Mohlo by dojít k požáru nebo vznícení od elektrického výboje.



- Sami výrobek nerozebírejte, neopravujte ani neupravujte. Mohlo by dojít k požáru nebo elektrickému šoku. V případě nutnosti provedení kontroly, kalibrace či opravy se obraťte na servisní středisko.



- V případě, že dojde k některé z níže uvedených událostí, výrobek ihned odpojte a kontaktujte místní servisní středisko.
  - Došlo k nárazu (do) výrobku
  - Výrobek byl poškozen
  - Do výrobku se dostaly cizí předměty
  - Z výrobku vycházel kouř nebo nezvyklý zápach
 Mohlo by dojít k požáru nebo úrazu elektrickým proudem.



- Pokud výrobek nebudete delší dobu používat, odpojte od něj napájecí kabel. Usazený prach může způsobit požár, případně opotřebovaná izolace může způsobit probíjení, úraz elektrickým proudem nebo požár.



- Zařízení nesmí být vystaveno kapající nebo stříkající vodě. Na zařízení neopkládejte ani objekty naplněné vodou, například vázy.

- Neinstalujte tento výrobek na stěnu, pokud by tam byl vystaven působení oleji nebo olejové mlhy. To by mohlo výrobek poškodit a způsobit jeho pád.



## UPOZORNĚNÍ



- Výrobek instalujte v prostředí, kterým neprocházejí rádiové vlny.

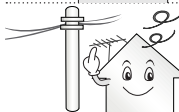

- Mezi kabelem venkovní antény a napájecím kabelem musí být dostatečná vzdálenost, aby v případě pádu antény její kabel nezasáhl kabel napájecí. Mohlo by dojít k úrazu elektrickým proudem.



- Neinstalujte výrobek na místech, jako jsou nestabilní police nebo šikmé plochy. Rovněž se vyhněte místům, kde dochází k vibracím nebo kde výrobek nemá plnou oporu. V opačném případě může výrobek spadnout nebo se převrátit, což může způsobit zranění nebo poškození výrobku.

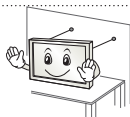

- Pokud televizor instalujete na stojan, je nutné provést opatření proti jeho převrácení. Jinak se může výrobek převrátit a způsobit zranění.

- Pokud máte v úmyslu připevnit výrobek na stěnu, připevněte k jeho zadní straně propojovací mezičlánek standardu VESA pro montáž na stěnu (volitelné součásti). Při instalaci přístroje na stěnu pomocí držáku pro montáž na stěnu (volitelné součásti) jej pečlivě upevněte, aby nespadol.
- Používejte pouze přídavná zařízení/příslušenství uváděná výrobcem.

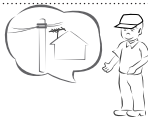

- Při instalaci antény se poraďte s kvalifikovaným technikem. Mohlo by dojít k požáru nebo úrazu elektrickým proudem.

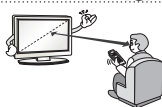

- Doporučujeme, abyste televizor sledovali ze vzdálenosti odpovídající alespoň 2 až 7násobku úhlopříčky obrazovky. V případě dlouhého sledování televizoru může dojít k rozmazanému vidění.

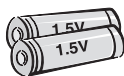

- Používejte pouze uvedený typ baterie. Jinak by mohlo dojít k poškození dálkového ovladače.

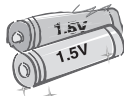

- Nekombinujte nové baterie se starými. Mohlo by dojít k jejich přehřátí a vytečení.

- Baterie by neměly být vystavovány vlivům nadměrného tepla. Například byste je neměly vystavovat přímému slunci, otevřenému ohni a působení elektrických topných těles.
- **NEUMÍSTUJTE** nedobíjecí baterie do nabíječky.



- Mezi dálkovým ovladačem a jeho senzorem by neměly být žádné objekty.



- Signál z dálkového ovladače může být rušen slunečním světlem nebo jiným silným světlem. V takovém případě světlo v místnosti zeslabte.

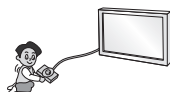

- Pokud připojujete externí zařízení, například herní konzole, použijte dostatečně dlouhé kabely. V opačném případě může výrobek spadnout, což může způsobit zranění nebo poškození výrobku.



- Nezapínejte/nevypínejte výrobek zapojením zástrčky do/vytažením zástrčky z elektrické zásuvky. (Nepoužívejte elektrickou zástrčku jako vypínač.) Mohlo by dojít k mechanické závadě nebo úrazu elektrickým proudem.

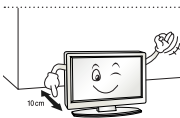

- Postupujte podle instalačních pokynů níže, abyste zabránili přehřátí výrobku.
  - Vzdálenost mezi výrobkem a stěnou by měla být minimálně 10 cm.
  - Neumísťujte výrobek na místo bez dostatečné ventilace (např. do knihovny nebo skříňky).
  - Neumísťujte výrobek na koberec nebo polstrování.
  - Dbejte na to, aby větrací otvor nebyl blokován ubrusem či závěsem.

Jinak může dojít k požáru.

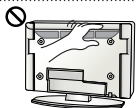

- Dbejte na to, abyste se při delším sledování televize nedotkli ventilačních otvorů, protože by mohly být horké. Nedojde k ovlivnění provozu či výkonu výrobku.

- Pravidelně kontrolujte, zda napájecí kabel zařízení nejeví známky poškození nebo opotřebením. Pokud ano, odpojte jej a nahraďte stejným kabelem (získaným z autorizovaného servisu).

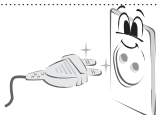

- Dbejte na to, aby se na kolíčkách zástrčky napájecího kabelu nebo zásuvky nehromadil prach. Mohlo by dojít k požáru.

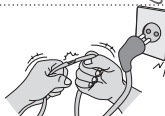

- Chraňte napájecí kabel před fyzickým nebo mechanickým poškozením, jako je překroucení, zadrhnutí, přiskřípnutí, zmáčknutí ve dveřích nebo přislápnutí. Věnujte zvláštní pozornost zástrčkám, elektrickým zásuvkám a místům, ve kterých kabel vychází ze zařízení.



- Netlačte silně na přední panel, a to ani rukou, ani žádnými ostrými předměty (například nehty, tužkou či perem). Dbejte na to, aby nedošlo k jeho poškrábání.



- Nedotýkejte se obrazovky ani na ni na delší dobu nepokládejte prsty. Mohlo by dojít k dočasné deformaci obrazu.



- Při čištění výrobku a jeho součástí nejprve odpojte napájení a otřete jej měkkým hadříkem. Použití nadměrné síly může způsobit poškrábání nebo změny zbarvení. Nestříkejte na výrobek vodu ani jej neotírejte mokrým hadříkem. Nepoužívejte čisticí prostředky na sklo, leštěnkou na auta nebo průmyslová leštidla, abrazivní prostředky nebo vosk, benzen, alkohol apod., které mohou výrobek a jeho panel poškodit. V opačném případě může dojít k požáru, úrazu elektrickým proudem nebo poškození výrobku (deformaci, korozi nebo prasknutí).

- Pokud je tato jednotka připojena k zásuvce na střídavý proud, není odpojena od zdroje střídavého proudu, i když tuto jednotku vypnete VYPÍNAČEM.



- Při odpojování kabelu jej uchopte za zástrčku a vytáhněte. Pokud dojde k oddělení vodičů uvnitř kabelu, může dojít k požáru.



- Před přesouváním výrobku nejprve vypněte napájení. Pak vytáhněte napájecí kabely, kabely antény a všechny připojovací kabely. Mohlo by dojít k poškození televizoru nebo napájecího kabelu a vzniku požáru nebo úrazu elektrickým proudem.



- Při přesouvání nebo vybalování výrobku pracujte ve dvojici, protože výrobek je těžký. Jinak může dojít ke zranění.



- Jednou za rok se obraťte na servisní středisko s žádostí o vyčištění vnitřních součástí výrobku. Nahromaděný prach může způsobit mechanické selhání.



- Veškeré opravy výrobku svěťte kvalifikovaným pracovníkům servisu. Výrobek je potřeba opravit v případě, že byl jakýmkoli způsobem poškozen, například v případě poškození napájecího kabelu nebo zástrčky, vniknutí kapaliny či objektů do zařízení nebo pokud bylo zařízení vystaveno dešti či vlhkosti, nefunguje standardním způsobem či spadlo na zem.



- Pokud je výrobek při dotyku studený, můžete po jeho zapnutí pozorovat nepatrné blikání. Jde o normální jev, výrobek je v pořádku.



- Panel je výrobek s moderní technologií rozlišením dvou až šesti milionů pixelů. Na panelu můžete vidět drobné černé nebo jasně barevné tečky (červené, modré nebo zelené) velikosti 1 ppm. Nejedná se o závadu a neovlivňuje to výkon ani spolehlivost výrobku. Tento jev se vyskytuje také u výrobků třetích stran a není důvodem pro výměnu nebo vrácení peněz.



- Na základě pozice, ze které panel sledujete (vlevo/vpravo/nahore/dole), se může jas a barvy panelu lišit. Tento jev je způsoben povahou panelu. Nesouvisí s výkonem výrobku a nejedná se o závadu.

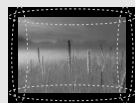

- Zobrazování statického obrázku (např. loga vysílací stanice, nabídky na obrazovce, scény z videohry) po dlouhou dobu může poškodit obrazovku vedoucí k přetrvávání obrazu, známému též jako vypálení obrazu. Záruka výrobku se na vypálení obrazu nevztahuje. Vyhněte se ponechání statického obrazu na televizoru po delší dobu (2 nebo více hodin pro LCD televizor, 1 nebo více hodin pro plazmový televizor). Pokud po dlouhou dobu sledujete televizní obraz s poměrem stran 4:3, na okrajích panelu může také dojít k vypálení obrazu. Tento jev se vyskytuje také u výrobků třetích stran a není důvodem pro výměnu nebo vrácení peněz.

#### • Vytvářený zvuk

„Praskání“: Praskání, ke kterému dochází při sledování nebo vypnutí televizoru, vzniká tepelným smršťováním plastu kvůli teplotě a vlhkosti. Tento zvuk je běžný u výrobků, u kterých dochází k tepelné deformaci. Bzučení elektrických obvodů/panelu: Tichý zvuk vzniká ve vysokorychlostním spínacím obvodu, který dodává velké množství proudu pro provoz výrobku. Liší se v závislosti na výrobku.

Tento vytvářený zvuk nemá vliv na výkon ani spolehlivost výrobku.

## Sledování 3D obrazu (pouze 3D modely)



### VAROVÁNÍ

#### Prostředí pro sledování

- Doba sledování
  - Při sledování 3D obsahu si každou hodinu udělejte přestávku 5 – 15 minut. Dlouhodobé sledování 3D obrazu může způsobovat bolesti hlavy, závratě, malátnost nebo únavu očí.

#### Lidé trpící fotosenzitivními záchvaty nebo chronickou nemocí

- U některých uživatelů může v případě vystavení blikajícímú světlu nebo určitému vzoru z 3D obsahu dojít k záchvatu nebo jiným abnormálním příznakům.
- Nesledujte 3D videa v případě nevolnosti, těhotenství nebo chronické nemoci jako epilepsie, srdeční choroby nebo problémů s krevním tlakem apod.
- 3D obsah není doporučován pro osoby neschopné prostorového vidění nebo s anomálním prostorovým viděním. Může docházet k dvojitému vidění nebo nepříjemným pocitům při sledování.
- Pokud trpíte strabismem (šilhavostí), tupozrakostí (slabým zrakem) nebo astigmatismem, můžete mít problém s vnímáním hloubky a snadno se kvůli dvojitému obrazu unavíte. Doporučujeme, abyste dělali častější přestávky než průměrný dospělý uživatel.
- Pokud máte rozdíl zraku mezi levým a pravým okem, před sledováním 3D obsahu proveďte korekci zraku.

#### Příznaky, při kterých byste měli sledování 3D obsahu přerušit nebo se mu vyhnout

- Nesledujte 3D obsah, pokud jste unavení kvůli nedostatku spánku, přepracování nebo požití alkoholu.
- Pokud takovými příznaky trpíte, přestaňte 3D obsah používat/sledovat a dostatečně si odpočiňte, než příznaky odezní.
  - Pokud příznaky přetrvávají, poraďte se s lékařem. Mezi příznaky mohou patřit bolesti hlavy, bolesti oční bulvy, závratě, nevolnost, bušení srdce, rozmazané vidění, pocit nepohodlí, dvojité vidění, potíže s viděním nebo únava.



## UPOZORNĚNÍ

### Prostředí pro sledování

- Vzdálenost pro sledování
  - Při sledování 3D obsahu udržujte vzdálenost odpovídající alespoň dvojnásobku úhlopříčky. Pokud je sledování 3D obsahu nepříjemné, přesuňte se dále od televizoru.

### Věk pro sledování

- Děti/Mladiství
  - Používání/sledování 3D obsahu dětmi mladšími 6 let je zakázáno.
  - Děti mladší 10 let mohou přehnaně reagovat a příliš se vzrušit, protože jejich zrak se stále vyvíjí (například snažit se dotknout obrazovky nebo do ní skočit). Děti sledující 3D obsah vyžadují speciální dozor a mimořádnou pozornost.
  - Děti mají větší binokulární disproporci 3D prezentací než dospělí, protože mají menší vzdálenost mezi očima. U stejného 3D obrazu proto vnímají větší stereoskopickou hloubku než dospělí.
- Dospívající
  - Dospívající ve věku do 19 let mohou citlivě reagovat kvůli stimulaci ze světla ve 3D obsahu. Doporučte jim, aby v případě únavy nesledovali 3D obsah příliš dlouho.
- Starší lidé
  - Starší lidé mohou ve srovnání s mladšími vnímat menší 3D efekt. Nesaďte blíže k televizoru, než je doporučená vzdálenost.

### Upozornění pro používání 3D brýlí

- Používejte 3D brýle LG. Jinak nemusíte 3D videa vidět správně.
- 3D brýle nepoužívejte místo normálních brýlí, slunečních brýlí ani ochranných brýlí.
- Používání upravených 3D brýlí může namáhat zrak nebo způsobovat zkreslení obrazu.
- Nenechávejte 3D brýle v prostředí s mimořádně vysokými nebo nízkými teplotami. Došlo by k jejich deformaci.
- 3D brýle jsou křehké a snadno se poškrábou. K otírání skel brýlí vždy používejte jemnou, čistou tkaninu. Nedotýkejte se skel 3D brýlí ostrými předměty a nečistěte/neotírejte je chemickými přípravky.

**POZNÁMKA**

- Uvedený obrázek se může od vašeho televizoru lišit.
- Nabídka OSD (On Screen Display) vašeho televizoru se může mírně lišit od obrázků v této příručce.
- Dostupná menu a možnosti se mohou lišit od zdroje vstupu a modelu výrobku, který používáte.
- Do tohoto televizoru mohou být v budoucnu přidány nové funkce.
- Televizor může být za účelem úspory elektrické energie uveden do pohotovostního režimu. Pokud nebude televizor delší dobu používán, měl by být vypnut, což přispěje ke snížení spotřeby energie.
- Snížením úrovně jasu obrazu lze podstatně snížit množství energie spotřebované během používání, což přispěje ke snížení celkových provozních nákladů.

## POSTUP INSTALACE

- 1 Otevřete balíček a zkontrolujte, zda obsahuje veškeré příslušenství.
- 2 Přidejte k televizoru stojan.
- 3 Připojte k televizoru externí zařízení.
- 4 Zkontrolujte, zda je k dispozici síťové připojení.  
Funkce sítě v televizoru můžete použít pouze tehdy, když je provedeno síťové připojení.

\* Při prvním zapnutí televizoru po dodání z výroby může inicializace televizoru trvat až jednu minutu.

ČESKY

## MONTÁŽ A PŘÍPRAVA

### Vybalení

Zkontrolujte, zda balení výrobku obsahuje následující položky. Pokud některé příslušenství chybí, obraťte se na místního prodejce, od něhož jste výrobek zakoupili. Vyobrazení v tomto návodu se mohou lišit od skutečného výrobku nebo položky.

**UPOZORNĚNÍ**

- Nepoužívejte jiné než schválené položky, jinak není zaručena bezpečnost a životnost výrobku.
- Záruka se nevztahuje na poškození a zranění způsobená neschválenými položkami.
- Obrazovka některých modelů je opatřena tenkou fólií, která se nesmí odstranit.

**POZNÁMKA**

- Položky dodané se zařízením se mohou v závislosti na modelu lišit.
- Specifikace výrobku nebo obsah tohoto návodu se mohou z důvodu zlepšení funkcí výrobku změnit bez předchozího upozornění.
- Pro optimální připojení používejte kabely HDMI a zařízení USB s rámečkem, který má tloušťku menší než 10 mm a šířku menší než 18 mm. Pokud nelze kabel USB nebo paměťové zařízení USB připojit k portu USB televizoru, použijte prodlužovací kabel, který podporuje protokol USB 2.0.

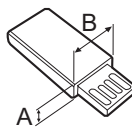
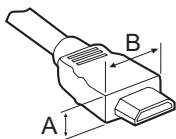

\*A ≲ 10 mm

\*B ≲ 18 mm

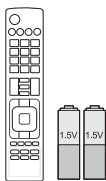

#### Dálkový ovladač a baterie (AAA)

(Závisí na modelu)  
Dálkové ovládání nebude určeno pro všechny trhy.  
(Viz str. 25, 26)

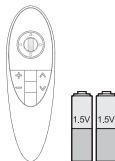

#### Dálkový ovladač Magic, baterie (AA)

(Pouze LB67\*\*, LB68\*\*, LB69\*\*, LB70\*\*, LB72\*\*, LB73\*\*, LB86\*\*, LB87\*\*)  
(Viz str. 27)

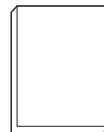

#### Návod k obsluze



#### Tag on



#### 3D brýle Cinema

Počet 3D brýlí se může lišit podle modelu nebo země.  
(Pouze LB65\*\*, LB67\*\*, LB68\*\*, LB69\*\*, LB70\*\*, LB72\*\*, LB73\*\*, LB86\*\*, LB87\*\*)



#### Brýle pro duální hraní

(Závisí na modelu)

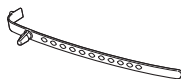

#### Držák kabelů

(Závisí na modelu)  
(Viz str. A-10, A-11)

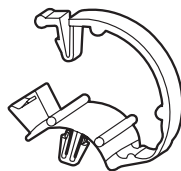

#### Kabelové spony

2EA  
(Pouze LB63\*\*, LB65\*\*-ZA/ZK/ZH/ZL, LB67\*\*, LB68\*\*, LB69\*\*, LB73\*\*-ZA)  
(Viz str. A-10, A-11)

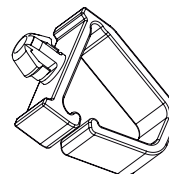

#### Kabelové spony

2EA  
(Pouze LB70\*\*, LB72\*\*, LB73\*\*-ZD/ZE)  
(Viz str. A-11)



**Napájecí kabel**  
(Závisí na modelu)



**Šrouby stojanu**  
2EA, M4 x L20  
(Pouze 32/39LB65\*\*<sup>-ZE/ZN</sup>)  
4EA, M4 x L20  
(Pouze 32LB65\*\*<sup>-ZA/ZK</sup>)  
(Viz str. A-3, A-4, A-5)



**Šrouby stojanu**  
4EA, M4 x L14  
(Pouze LB63\*\*<sup>-</sup>, 39LB65\*\*<sup>-ZA/ZK</sup>, 42/47/50/55/60/70LB65\*\*<sup>-</sup>, LB67\*\*<sup>-</sup>, LB68\*\*<sup>-</sup>, LB69\*\*<sup>-</sup>, LB70\*\*<sup>-</sup>, LB72\*\*<sup>-</sup>, LB73\*\*<sup>-</sup>)  
8EA, M4 x L14  
(Pouze LB86\*\*<sup>-</sup>, LB87\*\*<sup>-</sup>)  
(Viz str. A-3, A-4, A-6, A-7, A-8, A-9)

ČESKY



**Šrouby stojanu**  
4EA, M4 x L20  
(Pouze LB65\*\*<sup>-ZE/ZN</sup>)  
(Viz str. A-4, A-5)



**Šrouby stojanu**  
4EA, M4 x L10  
(Pouze LB70\*\*<sup>-</sup>, LB72\*\*<sup>-</sup>, LB73\*\*<sup>-ZD/ZE</sup>)  
(Viz str. A-6)



**Pryž**  
2EA  
(Pouze LB65\*\*<sup>-ZE/ZN</sup>)  
(Viz str. A-8)



**Základna stojanu**  
(Pouze LB63\*\*<sup>-ZA</sup>, 32/39/42/47/50/55LB65\*\*<sup>-ZA</sup>)  
(Viz str. A-3)

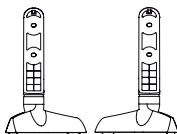

**Základna stojanu**  
(Pouze LB63\*\*<sup>-ZL</sup>, LB65\*\*<sup>-ZK</sup>)  
(Viz str. A-4)

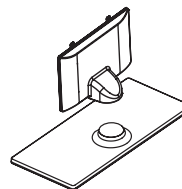

**Tělo stojanu/základna stojanu**  
(Pouze LB65\*\*<sup>-ZE/ZN</sup>)  
(Viz str. A-4, A-5)

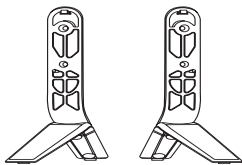

**Soustava stojanů  
(Tělo stojanu/základna stojanu)**

(Pouze 70LB65\*\*-ZA,  
LB67\*\*, LB68\*\*, LB69\*\*,  
LB73\*\*-ZA)  
(Viz str. A-3)



**Přední část stojanu**  
(Pouze LB70\*\*, LB72\*\*,  
LB73\*\*-ZD/ZE)  
(Viz str. A-6)

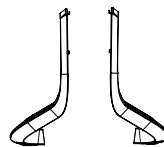

**Podpěra stojanu**  
(Pouze LB70\*\*, LB72\*\*,  
LB73\*\*-ZD/ZE)  
(Viz str. A-6)

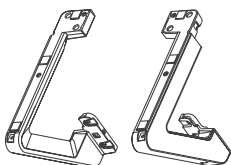

**Soustava stojanů**  
(Pouze LB86\*\*, LB87\*\*)  
(Viz str. A-7)



**Zvukový panel Sound Bar**  
(Pouze LB86\*\*, LB87\*\*)  
(Viz str. A-7, A-8)

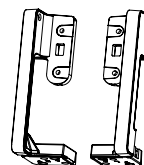

**Podpěry zvukového panelu  
Sound Bar**  
(Pouze LB86\*\*, LB87\*\*)  
(Viz str. A-8)

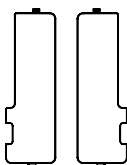

**Kryty šroubů**  
(Pouze LB86\*\*, LB87\*\*)  
(Viz str. A-7, A-9)

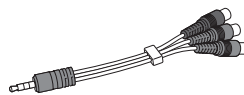

**Komponentní propojovací  
kabel**  
(Pouze LB86\*\*, LB87\*\*)  
(Viz str. A-27)

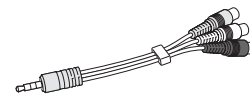

**Kompozitní propojovací  
kabel**  
(Pouze LB86\*\*, LB87\*\*)  
(Viz str. A-27, A-30)



**Propojovací kabel Scart**  
(Pouze LB86\*\*, LB87\*\*)  
(Viz str. A-49)



**Vložky pro montáž na  
stěnu**  
2EA  
(Pouze 42LB63\*\*, 42LB65\*\*)  
(Viz str. 23)

## Dokupuje se zvlášť

U samostatně dokupovaných položek může v zájmu zlepšení kvality dojít bez předchozího upozornění k úpravám nebo změnám.

Toto zboží můžete zakoupit u svého prodejce.

Tato zařízení fungují pouze s určitými modely.

<b>AG-F***DP</b> Brýle pro duální hraní	<b>AG-F***</b> 3D brýle Cinema	<b>AN-MR500</b> Dálkový ovladač Magic
<b>AN-VC5**</b> Kamera pro videohovory	<b>Audio zařízení LG</b>	<b>Tag on</b>

Kompatibilita	LB63**	LB65**	LB67**, LB68**, LB69**, LB70**, LB72**, LB73**, LB86**	LB87**
<b>AG-F***DP</b> Brýle pro duální hraní		•	•	•
<b>AG-F***</b> 3D brýle Cinema		•	•	•
<b>AN-MR500</b> Dálkový ovladač Magic	•	•	•	•
<b>AN-VC5**</b> Kamera pro videohovory	•	•	•	
<b>Audio zařízení LG</b>	•	•	•	•
<b>Tag On</b>	•	•	•	•

Název nebo technické řešení modelu se může změnit z důvodu zdokonalení funkcí produktů nebo změny určitých okolností nebo uplatňovaných zásad ze strany výrobce.

## Součásti a tlačítka

Typ A: LB63\*\*-ZA, LB65\*\*-ZA

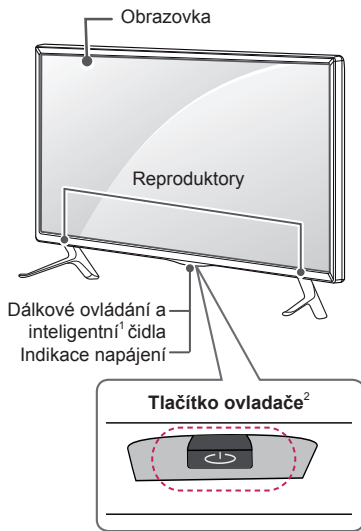

Typ B: LB63\*\*-ZL, LB65\*\*-ZK

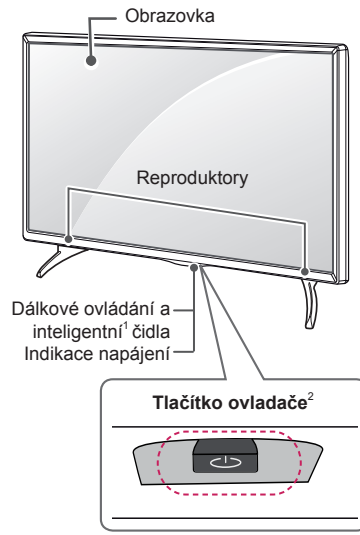

Typ C: LB65\*\*-ZE/ZN

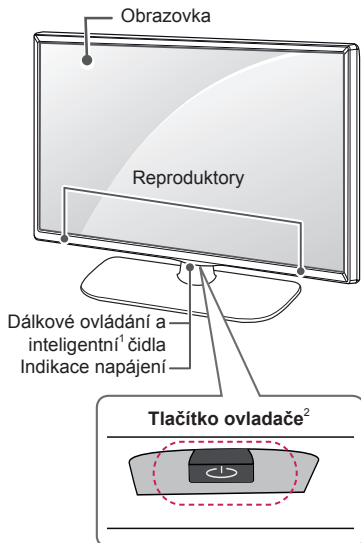

Typ D: LB67\*\*, LB68\*\*, LB69\*\*, LB73\*\*-ZA

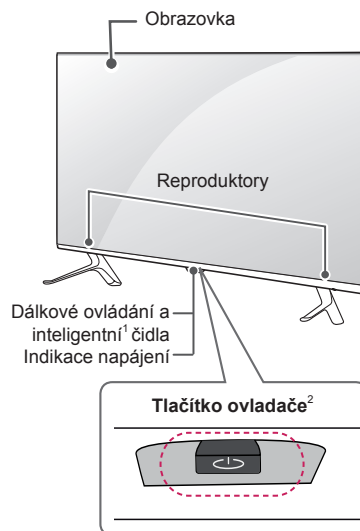

Typ E: LB70\*\*, LB72\*\*, LB73\*\*-ZE/ZD

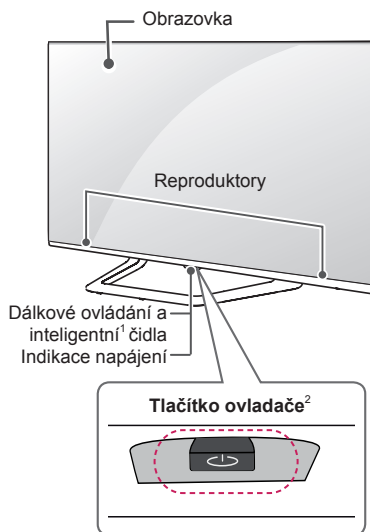

Typ F: LB86\*\*, LB87\*\*

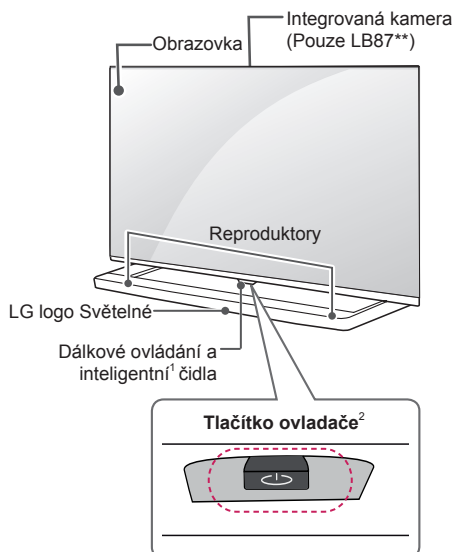

ČESKY

- 1 Inteligentní čidlo - Upraví kvalitu obrazu podle okolního prostředí.
- 2 Tlačítko ovladače - Toto tlačítko je umístěno pod obrazovkou televizoru.

**POZNÁMKA**

- Indikaci loga LG nebo Indikátoru napájení lze zapnout nebo vypnout výběrem položky **Obecné** v hlavním menu. (Závisí na modelu)

## Používání tlačítka ovladače

Funkce TV můžete jednoduše ovládat stisknutím nebo přesunutím tlačítka ovladače nahoru, dolů, doleva nebo doprava.

### Základní funkce

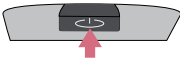
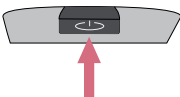
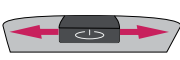
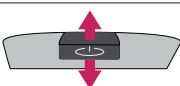
	Zapnutí	Když je TV vypnutá, umístěte prst na tlačítko ovladače, jednou je stisknete a poté uvolněte.
	Vypnutí	Když je TV zapnutá, umístěte prst na tlačítko ovladače, jednou je stisknete pod dobu několika sekund a poté uvolněte.
	Ovládání hlasitosti	Pokud umístíte prst na tlačítko ovladače a zatlačíte je doleva či doprava, můžete nastavit požadovanou úroveň hlasitosti.
	Ovládání programů	Pokud umístíte prst na tlačítko ovladače a zatlačíte je nahoru či dolů, můžete procházet požadované uložené programy.







### POZNÁMKA

- Pokud umístíte prst na tlačítko ovladače a budete jej tlačít nahoru, dolů, vlevo nebo vpravo, dávejte pozor, abyste nestiskli tlačítko ovladače. Pokud nejprve stisknete tlačítko ovladače, nebudete moci nastavit úroveň hlasitosti a uložené programy.

### Úprava nastavení menu

Pokud TV zapnete, stisknete jednou tlačítko ovladače.

Můžete upravit nastavení položek menu (☰, ✕, 📶) posunutím tlačítka ovladače doleva nebo doprava.

	 <b>TV vypnuta</b>	Vypněte telefon.
	 <b>Zavřít</b>	Vymazání zobrazení na obrazovce a přechod zpět ke sledování televizoru.
	 <b>Vstup</b>	Změna vstupního zdroje.

## Zvedání a přemístění televizoru

Než přemístíte nebo zvednete televizor, prostudujte si následující pokyny, abyste zabránili jeho poškrábání nebo poškození a aby přeprava proběhla bezpečně bez ohledu na typ a velikost televizoru.



### UPOZORNĚNÍ

- Nikdy se nedotýkejte obrazovky, aby nedošlo k jejímu poškození.
- Doporučuje se přemísťovat televizor v krabici nebo v obalovém materiálu, ve kterém byl televizor původně dodán.
- Než budete televizor přemísťovat nebo zvedat, odpojte napájecí kabel i všechny ostatní kabely.
- Když držíte televizor, měla by obrazovka směřovat dopředu, aby nedošlo k poškození.

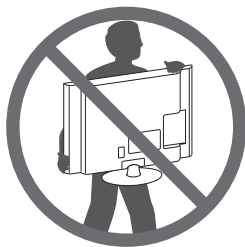

- Uchopte pevně horní a dolní rám televizoru. Dbejte, abyste se nedotýkali průhledné části, reproduktoru nebo oblasti mřížky reproduktoru.

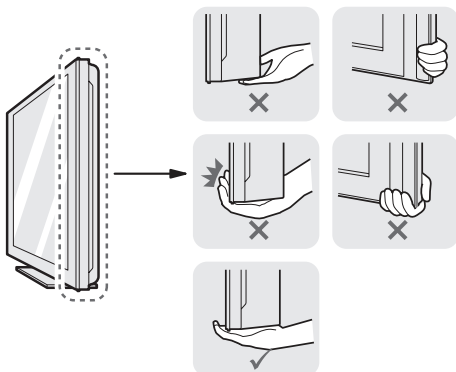

- Přepravu velkého televizoru by měly provádět nejméně 2 osoby.
- Při manuální přepravě televizoru držte televizor podle následujícího vyobrazení.

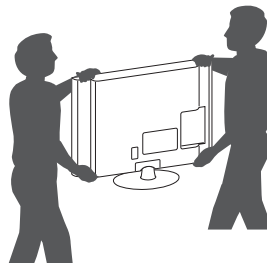

- Při přepravě televizor nevystavujte nárazům ani nadměrnému třesení.
- Při přepravě držte televizor ve vzpřímené poloze, nenatáčejte televizor na stranu ani jej nenaklánějte doleva nebo doprava.
- Snažte se příliš netlačit, aby nedošlo k ohnutí šasi rámu a tím k poškození obrazovky.
- Při manipulaci s televizorem dejte pozor, abyste nepoškodili vyčnívajícím tlačítko ovladače.

## Umístění monitoru na stolek

- 1 Nakloněním zvedněte televizor do vzpřímené polohy na stolku.

- Mezi monitorem a stěnou musí být volný prostor (minimálně) 10 cm pro zajištění správného větrání.

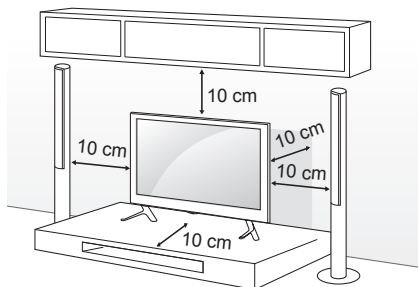

- 2 Zapojte napájecí kabel do elektrické zásuvky.



### UPOZORNĚNÍ

- Neumísťujte televizor na zdroje tepla nebo do jejich blízkosti, aby nedošlo k požáru nebo jinému poškození.

### Použití bezpečnostního systému Kensington

(Tato funkce není k dispozici u všech modelů.)

- Uvedený obrázek se může od vašeho televizoru lišit.

Konektor bezpečnostního systému Kensington se nachází na zadní straně televizoru. Další informace o instalaci a používání naleznete v návodu přiloženém k bezpečnostnímu systému Kensington nebo na webové stránce <http://www.kensington.com>.

Kabelem bezpečnostního systému Kensington spojte televizor a stolek.

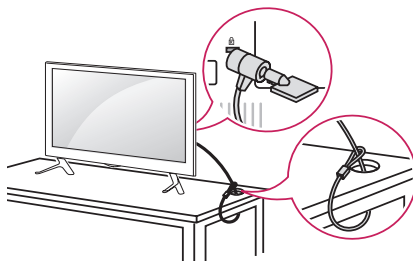

## Zajištění televizoru na stěně

(Tato funkce není k dispozici u všech modelů.)

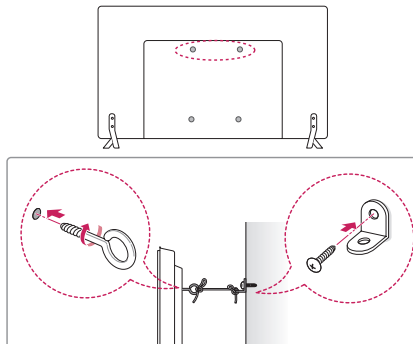

- 1 Zasuňte a utáhněte šrouby s okem nebo televizní držáky a šrouby na zadní straně televizoru.
  - Jsou-li v místě šroubů s okem zasunuté šrouby, nejprve je vyjměte.
- 2 Připevněte držáky ke stěně pomocí šroubů. Poloha nástěnného držáku musí odpovídat poloze šroubů s okem na zadní straně televizoru.
- 3 Spojte šrouby s okem a nástěnné držáky pomocí pevného provazu. Dbejte, aby byl provaz natažen rovnoběžně s vodorovným povrchem.



### UPOZORNĚNÍ

- Dbejte, aby děti nešplhaly nebo se nevěšely na televizor.



### POZNÁMKA

- Použijte podložku nebo skříňku, která je dostatečně pevná a velká, aby unesla televizor.
- Konzole, šrouby a lanka nejsou součástí dodávky. Můžete je získat u svého lokálního prodejce.

## Montáž na stěnu

Přípevněte opatrně volitelný držák pro montáž na stěnu na zadní stranu televizoru a nainstalujte jej na pevnou stěnu kolmo k podlaze. Pokud připevníte televizor k jiným stavebním materiálům, obraťte se na kvalifikované pracovníky.

Společnost LG doporučuje svěřit nástěnnou montáž kvalifikovanému pracovníkovi.

Doporučujeme používat držák pro montáž na stěnu od společnosti LG.

Pokud nebudete používat držák pro montáž na stěnu od společnosti LG, použijte takový držák pro montáž na stěnu, kde je zařízení odpovídajícím způsobem připevněno na stěnu a má dostatek prostoru pro připojení k externím zařízením.

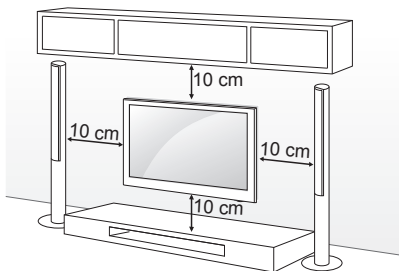

ČESKY

Ověřte, zda šrouby a držák pro montáž na stěnu vyhovují standardu VESA. Standardní rozměry sad pro montáž na stěnu jsou uvedeny v následující tabulce.

### Samostatně prodávaná položka (držák pro montáž na stěnu)

<b>Model</b>	32/39LB65**	42/47/55LB63** 42/47/50/55LB65** 49/55LB86** 49/55LB87**
<b>VESA (A × B)</b>	200 x 200	400 x 400
<b>Standardní šroub</b>	M6	M6
<b>Počet šroubů</b>	4	4
<b>Držák pro montáž na stěnu</b>	LSW240B MSW240	LSW440B MSW240
<b>Model</b>	60LB65** 42/47/50/55LB67** 42/47/55/60/65LB68** 42/47/55LB69** 42/47/55LB70** 42/47/55/60/65LB72** 42/47/55/60/65LB73** 60LB86** 60LB87**	70LB65**
<b>VESA (A × B)</b>	400 x 400	600 x 400
<b>Standardní šroub</b>	M6	M8
<b>Počet šroubů</b>	4	4
<b>Držák pro montáž na stěnu</b>	LSW440B	LSW640B

### Držák pro montáž na stěnu

MSW240	LSW240B	LSW440B	LSW640B

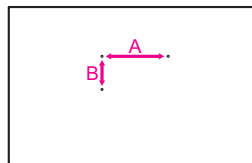



### UPOZORNĚNÍ

- Nejprve odpojte napájení a teprve poté přemístujte nebo instalujte televizor. Jinak může dojít k úrazu elektrickým proudem.
- Pokud instalujete televizor na strop nebo nakloněnou stěnu, může spadnout a způsobit vážné zranění. Používejte schválený držák pro montáž na stěnu od společnosti LG a obraťte se na místního prodejce nebo kvalifikované pracovníky.
- Šrouby neutahujte příliš velkou silou, jinak se televizor poškodí a záruka pozbude platnost.
- Použijte šrouby a nástěnné držáky, které vyhovují standardu VESA. Záruka se nevztahuje na poškození a zranění způsobená nesprávným použitím nebo nevhodným příslušenstvím.



### POZNÁMKA

- Použijte šrouby uvedené ve specifikaci šroubů podle standardu VESA.
- Sada pro montáž na stěnu obsahuje návod na instalaci a potřebné součásti.
- Držák pro montáž na stěnu je doplňkové příslušenství. Doplňkové příslušenství si můžete zakoupit od místního prodejce.
- Délka šroubů se může lišit v závislosti na nástěnném úchytu. Dbejte, abyste použili správnou délku.
- Další informace naleznete v návodu přiloženém k nástěnnému držáku.
- Pokud k televizoru připojujete držák na stěnu, do otvorů držáku pro montáž televizoru na stěnu vložte vložky pro nastavení televizoru ve vertikálním úhlu. (Pouze 42LB63\*\*, 42LB65\*\*)

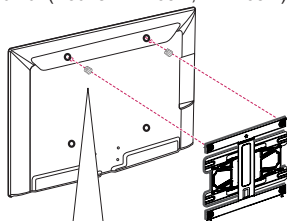

Vložky pro montáž na stěnu

## Používání integrované kamery

(Pouze LB87\*\*)

Můžete zahájit videohovor v aplikaci Skype nebo použít funkci Rozpoznávání pohybu pomocí integrované kamery televizoru. Tato TV nepodporuje používání externího fotoaparátu.



### POZNÁMKA

- Před použitím integrované kamery si musíte uvědomit, že jste právně odpovědní za použití nebo zneužití kamery podle příslušných národních zákonů včetně trestních zákonů.
- Příslušné zákony obsahují zákon o ochraně osobních údajů, který upravuje způsob zpracování a přenos osobních údajů, a zákon upravující používání kamery na pracovišti a na dalších místech.
- Při používání zabudovaného fotoaparátu se vyhněte veškerým pochybným, nezákonným nebo nemorálním situacím. K fotografování na jiných než veřejných místech a akcích může být vyžadován souhlas. Doporučujeme vyhnout se následujícím situacím:
  - (1) Používání kamery v oblastech, kde je používání kamery všeobecně zakázáno, například na toaletách, v šatnách, zkušebních kabinkách a bezpečnostních oblastech.
  - (2) Používání kamery v případech, že došlo k porušování soukromí.
  - (3) Používání kamery v případech, že by byly porušovány předpisy nebo zákony.

## Příprava integrované kamery

- 1 Vysuňte integrovanou kameru na zadní straně televizoru.

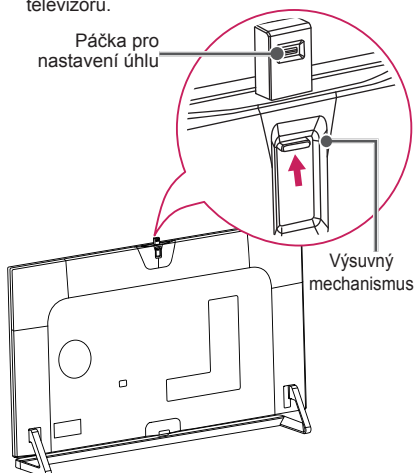

ČESKY



### POZNÁMKA

- Před použitím integrované kamery odstraňte ochrannou fólii.

- 2 Úhel kamery můžete nastavit páčkou pro nastavení úhlu na zadní straně integrované kamery.

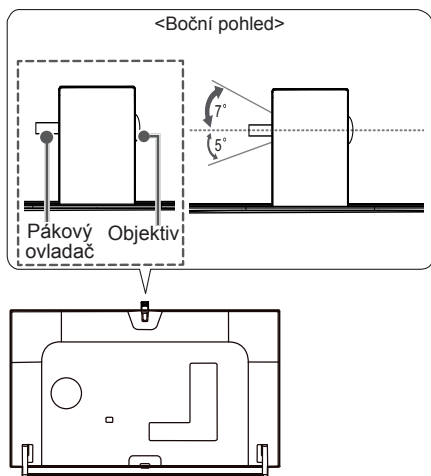

- 3 Zasuňte integrovanou kameru, pokud ji nepoužíváte.

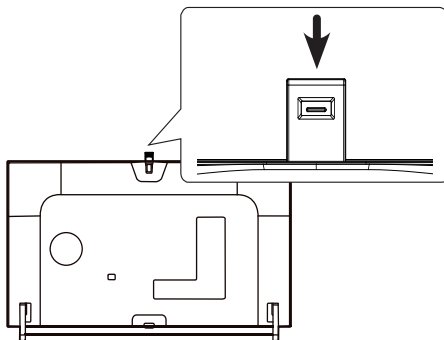

## Názvy dílů integrované kamery

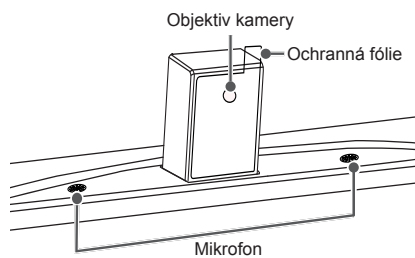

## Kontrola rozsahu záběru kamery

- 1 Stisknutím tlačítka (Domů) na dálkovém ovladači zobrazíte menu **Domů**.
- 2 Vyberte možnost **Kamera** a poté stiskněte tlačítko **Kolečko (OK)**.



### POZNÁMKA

- Optimální vzdálenost od kamery pro používání funkce Rozpoznávání pohybu je mezi 1,5 a 4,5 m.

## DÁLKOVÝ OVLADAČ

Popisy v tomto návodu se týkají tlačítek dálkového ovladače. Prostudujte si pozorně tento návod a používejte televizor správným způsobem. Pokud chcete provést výměnu baterií, otevřete kryt baterie, vložte baterie (1,5 V AAA) tak, aby koncovky  $\oplus$  a  $\ominus$  odpovídaly štítku umístěnému uvnitř prostoru pro baterie, poté kryt baterií zavřete. Při vyjímání baterií proveďte stejný postup v opačném pořadí.

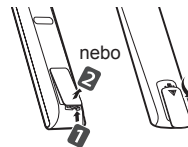

### UPOZORNĚNÍ

- Nepoužívejte současně staré a nové baterie, jinak se dálkový ovladač může poškodit.
- Dálkové ovládání nebude určeno pro všechny trhy.

Dálkový ovladač musíte namířit na čidlo dálkového ovládání na televizoru.

(Závisí na modelu)

	<b>TV/RAD</b> Výběr kanálu pro rádio, TV a DTV. <b>INPUT</b> Změna vstupního zdroje. <b>SETTINGS</b> Přejde na hlavní menu. <b>Q. MENU</b> Přístup k nabídkám rychlého menu. <b>INFO</b> Zobrazí informace o aktuálním pořadu a obrazovce. <b>SUBTITLE</b> V digitálním režimu zobrazí preferované titulky. <b>GUIDE</b> Zobrazí průvodce pořady. <b>Q.VIEW</b> Návrat k dříve zobrazenému programu. <b>FAV</b> Přístup k seznamu oblíbených kanálů. <b>3D</b> Používá se pro sledování videa ve 3D. <b>^ PAGE</b> <b>v</b> Přejechod na předchozí nebo další obrazovku. <b>RECENT</b> Zobrazuje předchozí historii. <b>SMART</b> Přístup k menu Domů. <b>LIVE MENU</b> Zobrazí seznam doporučených, programů, hledání a záznamů. <b>1 TLAČÍTKA TELETEXTU</b> Tato tlačítka se používají pro teletext. <b>Navigační tlačítka</b> (nahoru/dolů/doleva/doprava) <b>Procházení nabídkami</b> nebo možnostmi. <b>OK</b> Výběr menu nebo možnosti a potvrzení zadání. <b>BACK</b> Návrat na předchozí úroveň. <b>EXIT</b> Vymazání zobrazení na obrazovce a přechod zpět ke sledování televizoru. <b>AD</b> Stisknutím tlačítka AD se aktivuje funkce popisů zvuku. <b>REC/*</b> Zahájit nahrávání a zobrazit menu pro nahrávání. (pouze u modelů s podporou Time Machine <sup>Ready</sup> ) <b>Ovládací tlačítka</b> Ovládání nabídek s přímým obsahem, Time Machine <sup>Ready</sup> nebo SmartShare nebo kompatibilních zařízení SIMPLINK (USB nebo SIMPLINK nebo Time Machine <sup>Ready</sup> ). <b>2 Barevná tlačítka</b> V některých nabídkách mají zvláštní funkce. : Červené, : Zelené, : Žluté, : Modré
--	---

(Závisí na modelu)

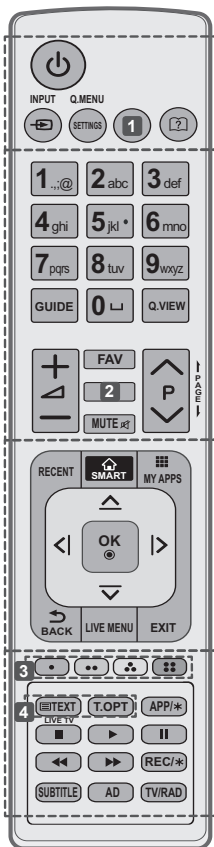

ČESKY

<p><b>INPUT</b> Změna vstupního zdroje.</p> <p><b>SETTINGS</b> Přejde na hlavní menu.</p> <p><b>Q. MENU</b> Přístup k nabídkám rychlého menu.</p> <p><b>1</b> <b>RATIO</b> Změna velikosti obrazu. (Závisí na modelu)</p> <p><b>1</b> <b>INFO</b> Zobrazí informace o aktuálním pořadu a obrazovce. (Závisí na modelu)</p> <p><b>? (Uživatelská příručka)</b> Zobrazí uživatelskou příručku.</p> <p><b>GUIDE</b> Zobrazí průvodce pořady.</p> <p><b>␣ (mezera)</b> Slouží k zadání mezery na klávesnici na displeji.</p> <p><b>Q.VIEW</b> Návrat k dříve zobrazenému programu.</p> <p><b>FAV</b> Přístup k seznamu oblíbených kanálů.</p> <p><b>2</b> <b>INFO</b> Zobrazí informace o aktuálním pořadu a obrazovce. (Závisí na modelu)</p> <p><b>2</b> <b>3D</b> Používá se pro sledování videa ve 3D. (Závisí na modelu)</p> <p><b>← PAGE →</b> Přechod na předchozí nebo další obrazovku.</p> <p><b>RECENT</b> Zobrazuje předchozí historii.</p> <p><b>🏠 SMART</b> Přístup k menu Domů.</p> <p><b>📺 MY APPS</b> Zobrazí seznam aplikací.</p> <p><b>Navigační tlačítka</b> (nahoru/dolů/doleva/doprava) Procházení nabídkami nebo možnostmi.</p> <p><b>OK</b> Vyběr menu nebo možnosti a potvrzení zadání.</p> <p><b>↶ BACK</b> Návrat na předchozí úroveň.</p> <p><b>LIVE MENU</b> Zobrazí seznam doporučených, programů, hledání a záznamů.</p> <p><b>EXIT</b> Vymazání zobrazení na obrazovce a přechod zpět ke sledování televizoru.</p> <p><b>3</b> <b>Barevná tlačítka</b> V některých nabídkách mají zvláštní funkce. (●): Červené, (●●): Zelené, (●●●): Žluté, (●●●●): Modré)</p> <p><b>4</b> <b>TLAČÍTKA TELETEXTU</b> Tato tlačítka se používají pro teletext.</p> <p><b>LIVE TV</b> Návrat do režimu ŽIVÉ VYSÍLÁNÍ.</p> <p><b>APP/*</b> Vyběr zdroje nabídky MHP televizoru. (pouze Itálie) (závisí na modelu)</p> <p><b>Ovládací tlačítka</b> (■, ▶, II, ◀, ▶▶) Ovládání nabídek s prémiovým obsahem, Time Machine<sup>Ready</sup> nebo SmartShare nebo kompatibilních zařízení SIMPLINK (USB nebo SIMPLINK nebo Time Machine<sup>Ready</sup>).</p> <p><b>REC/*</b> Zahájit nahrávání a zobrazit menu pro nahrávání. (pouze u modelů s podporou Time Machine<sup>Ready</sup>)</p> <p><b>SUBTITLE</b> V digitálním režimu zobrazí preferované titulky.</p> <p><b>AD</b> Stisknutím tlačítka AD se aktivuje funkce popisů zvuku.</p> <p><b>TV/RAD</b> Vyběr kanálu pro rádio, TV a DTV.</p>
--

## FUNKCE DÁLKOVÉHO OVLADAČE MAGIC

Tato položka není zařazena u všech modelů.

Jakmile se zobrazí zpráva „Baterie v dálkovém ovladači Magic je vybitá.

Vyměňte baterii.“, vyměňte baterii.

Pokud chcete provést výměnu baterií, otevřete příslušný kryt, vložte baterie (1,5 V typu AA) tak, aby koncovky (+) a (-) odpovídaly štítku umístěnému uvnitř prostoru pro baterie, poté kryt baterií zavřete. Dálkový ovladač musíte namířit na čidlo dálkového ovládání na televizoru.

Při vyjímání baterií proveďte stejný postup v opačném pořadí.

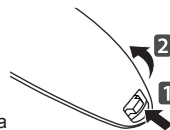

### UPOZORNĚNÍ

- Nepoužívejte současně staré a nové baterie, jinak se dálkový ovladač může poškodit.

(Pouze LB67\*\*, LB68\*\*, LB69\*\*, LB70\*\*, LB72\*\*, LB73\*\*, LB86\*\*, LB87\*\*)

**(NAPÁJENÍ)**  
Zapnutí nebo vypnutí televizoru.

**Navigační tlačítka**  
(nahoru/dolů/doleva/doprava)  
Procházejte nabídku stisknutím tlačítka nahore, dole, vlevo nebo vpravo. Pokud stisknete tlačítka  $\Delta$ ,  $\nabla$ ,  $\triangleright$  nebo  $\triangleleft$  když je v provozu ukazatel, zmizí ukazatel z obrazovky a dálkový ovladač Magic bude fungovat jako univerzální dálkový ovladač. Pro opětovné zobrazení ukazatele na obrazovce zatřeste dálkovým ovladačem Magic doprava a doleva.

**Kolečko (OK)**  
Pro výběr menu stiskněte střed tlačítka Kolečko. Pomocí tlačítka Kolečko můžete měnit programy nebo kanály a procházet nabídku.

**Barevná tlačítka**  
V některých nabídkách mají zvláštní funkce.  
( $\color{red}\bullet$ ): Červené, ( $\color{green}\bullet$ ): Zelené,  
( $\color{yellow}\bullet$ ): Žluté, ( $\color{blue}\bullet$ ): Modré)

$\oplus$   $\triangleleft$   $\rightarrow$   
Úprava úrovně hlasitosti.

**(ZPĚT)**  
Návrat na předchozí úroveň.

**(Domů)**  
Přístup k menu Domů.

**(Opustit nabídku a přejít na živé vysílání)**  
Přepnutí mezi příjemem vysílání z antény a různými vstupy.

**(Rozpoznávání hlasu)**  
(Závisí na modelu)

**P V**  
Procházení uloženými programy nebo kanály.

**1 2 3 / INPUT**  
Zobrazí Vzdálenou obrazovku.  
\* Přístup k Menu univerzálního ovladače. (Závisí na modelu)  
\* Stisknutím a přidržením tlačítka **1 2 3 / INPUT** se zobrazí menu pro výběr externího zařízení, které je připojeno k televizoru.

**3D**  
Používá se pro sledování videa ve 3D. (pouze 3D modely)

**(VYPNOUT ZVUK)**  
Vypnutí všech zvuků.  
\* Stisknutím a podržením tlačítka  $\text{speaker with slash}$  se aktivuje funkce popisující zvuku. (Závisí na modelu)

**Rozpoznávání hlasu** (Závisí na modelu)  
Pro použití funkce Rozpoznávání hlasu je nutné síťové připojení.

1. Stiskněte tlačítko Rozpoznávání hlasu.
2. Až se na levé straně televizní obrazovky objeví okno pro záznam hlasu, řekněte, co chcete.
  - Rozpoznávání hlasu může selhat, pokud mluvíte příliš rychle nebo příliš pomalu.
  - Nepoužívejte dálkový ovladač Magic dál než 10 cm od svého obličeje.
  - Míra rozpoznávání závisí na charakteristikách uživatele (hlas, výslovnost, intonace a rychlost) a prostředí (okolní hluk a hlasitost televizoru).

ČESKY

## Zaregistrování dálkového ovladače Magic

**Jak zaregistrovat dálkový ovladač Magic**



Pokud chcete použít dálkový ovladač Magic, nejprve jej spárujte s televizorem.

- 1 Vložte baterie od dálkového ovladače Magic a zapněte televizor.
- 2 Namiřte dálkový ovladač Magic na televizor a na dálkovém ovladači stiskněte tlačítko **Kolečko (OK)**.
  - » Pokud se televizoru nepodaří zaregistrovat dálkový ovladač Magic, zkuste tuto akci provést znovu po vypnutí a opětovném zapnutí televizoru.

**Jak zrušit registraci dálkového ovladače Magic**



Současným stisknutím tlačítka **(ZPĚT)** a **(Domů)** na dobu pěti sekund zrušíte párování mezi dálkovým ovladačem Magic a televizorem.

- » Stisknutím a přidržením tlačítka **(Opustit nabídku a přejít na živé vysílání)** můžete současně zrušit a znovu provést registraci dálkového ovladače Magic.

## Jak používat dálkový ovladač Magic



- Zatřeste dálkovým ovladačem Magic jemně doprava a doleva nebo stiskněte tlačítka **(Domů)**, **1|2|3** / **INPUT**, **3D** aby se na obrazovce zobrazil ukazatel.
- » Ukazatel se zobrazí po stisknutí tlačítka Kolečko. (Závisí na modelu)
- Ukazatel zmizí, není-li po určitou dobu použit nebo pokud je dálkový ovladač Magic umístěn na vodorovný povrch.
- Pokud se ukazatel nepohybuje tak, jak byste si přáli, zatřeste dálkovým ovladačem Magic doleva a doprava. Ukazatel se přesune doprostřed obrazovky.
- Dálkový ovladač Magic spotřebovává baterie rychleji než normální dálkový ovladač, protože je vybaven doplňkovými funkcemi.

## Opatření pro používání dálkového ovladače Magic

- Dálkový ovladač používejte ve specifikovaném rozsahu (do 10 m). Pokud zařízení používáte mimo oblast pokrytí nebo jsou v oblasti pokrytí překážky, může dojít k přerušení komunikace.
- V závislosti na příslušenství, může dojít k přerušení komunikace. Zařízení, jako je mikrovlnná trouba a bezdrátová síť LAN fungují ve stejném frekvenčním pásmu (2,4 GHz) jako dálkový ovladač Magic. Může dojít k přerušení komunikace.
- Dálkový ovladač Magic nemusí správně fungovat, pokud je v dosahu 1 metru od televizoru umístěn bezdrátový router (AP). Bezdrátový router by měl být umístěn více než 1 metr od televizoru.
- Baterii nerozebírejte ani nezahřívejte.
- Neupusťte baterii na zem. Zabraňte silným otřesům baterie.
- Pokud baterii vložíte nesprávným způsobem, může dojít k výbuchu.

## POUŽÍVÁNÍ UŽIVATELSKÉ PŘÍRUČKY

Uživatelská příručka umožňuje snadnější přístup k podrobným informacím o televizoru.

- 1 Stisknutím tlačítka  (Domů) na dálkovém ovladači zobrazíte menu **Domů**.
- 2 Zvolte možnost **Uživatelská příručka** a zmáčkněte **Kolečko (OK)**.

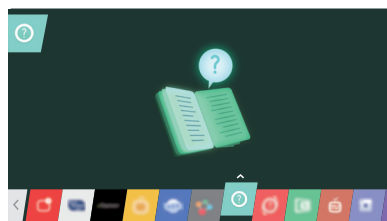

### POZNÁMKA

- Na Uživatelskou příručku se dostanete také zmáčknutím tlačítka  (Uživatelská příručka) na dálkovém ovladači. (závisí na modelu)

## ÚDRŽBA

### Čištění televizoru

V zájmu co nejlepší funkčnosti a prodloužení životnosti televizor pravidelně čistěte.



#### UPOZORNĚNÍ

- Nezapomeňte nejprve vypnout napájení a odpojit napájecí kabel i všechny ostatní kabely.
- Pokud je televizor delší dobu bez dohledu a nepoužívá se, odpojte napájecí kabel z elektrické zásuvky, abyste zamezili poškození bleskem nebo proudovým rázem.

### Obrazovka, rámeček, kryt a stojan

- Chcete-li odstranit prach nebo drobné znečištění, otřete povrch suchou, čistou a měkkou utěrkou.
- Chcete-li odstranit silné znečištění, otřete povrch měkkou utěrkou navlhčenou v čisté vodě nebo v roztoku jemného saponátu. Ihned po otření osušte povrch suchou utěrkou.



#### UPOZORNĚNÍ

- Nikdy se nedotýkejte obrazovky, aby nedošlo k jejímu poškození.
- Netlačte na povrch obrazovky, nepřejíždějte po něm ani do něj neťukajte nehtem nebo ostrým předmětem, jinak mohou vzniknout škrábance a obraz bude zkreslený.
- Nepoužívejte chemické látky, které mohou výrobek poškodit.
- Na povrch nestříkejte tekutinu. Pokud se do televizoru dostane voda, může dojít k požáru, zranění elektrickým proudem nebo nesprávné funkci.

### Napájecí kabel

Pravidelně odstraňujte prach nebo nečistotu nahromaděnou na napájecím kabelu.

## ODSTRAŇOVÁNÍ POTÍŽÍ

Problém	Řešení
Televizor nelze ovládat dálkovým ovladačem.	<ul style="list-style-type: none"> <li>• Zkontrolujte čidlo dálkového ovladače a zkuste znovu.</li> <li>• Zkontrolujte, zda se mezi výrobkem a dálkovým ovladačem nenachází překážka.</li> <li>• Zkontrolujte stav baterií a zda jsou správně vloženy (+ na ⊕, - na ⊖).</li> </ul>
Nezobrazuje se žádný obraz a není slyšet žádný zvuk.	<ul style="list-style-type: none"> <li>• Zkontrolujte, zda je výrobek zapnutý.</li> <li>• Zkontrolujte, zda je napájecí kabel připojen k elektrické zásuvce.</li> <li>• Zkontrolujte, zda není vadná elektrická zásuvka – připojte do ní jiná zařízení.</li> </ul>
Televizor se náhle vypne.	<ul style="list-style-type: none"> <li>• Zkontrolujte nastavení napájení. Mohlo dojít k výpadku napájení.</li> <li>• Zkontrolujte, zda není v Nastavení <b>Časovače</b> aktivována funkce <b>Aut. pohot. režim</b> (závisí na modelu) / <b>Časovač spánku</b> / <b>Vypnutí časovače</b>.</li> <li>• Je-li televizor zapnutý, ale bez signálu, vypne se televizor automaticky po 15 minutách nečinnosti.</li> </ul>
Při připojení k počítači (HDMI/DVI) se zobrazí zpráva „Žádný signál“ nebo „Neplatný formát“.	<ul style="list-style-type: none"> <li>• Vypněte/zapněte televizor pomocí dálkového ovladače.</li> <li>• Připojte kabel HDMI znovu.</li> <li>• Zapněte televizor a restartuje počítač.</li> </ul>

## TECHNICKÉ ÚDAJE

Bezdrátový modul (LGSBW41) – technické údaje			
Bezdrátový LAN		Bluetooth	
Standard	IEEE 802.11a/b/g/n	Standard	Bluetooth Version 3.0
Frekvenční rozsah	2 400 až 2 483.5 MHz 5 150 až 5 250 MHz 5 725 až 5 850 MHz (Pro státy mimo EU)	Frekvenční rozsah	2 400 ~ 2 483.5 MHz
Výstupní výkon (max.)	802.11a: 13 dBm 802.11b: 15 dBm 802.11g: 14 dBm 802.11n – 2.4 GHz: 16 dBm 802.11n – 5 GHz: 16 dBm	Výstupní výkon (max.)	10 dBm nebo nižší

- Protože kanál pásma používaný v dané zemi může být jiný, uživatel nemůže provozní kmitočty měnit ani upravit a tento výrobek je nastaven podle regionální tabulky frekvencí.
- Toto zařízení by mělo být instalováno a používáno s minimální vzdáleností 20 cm mezi zařízením a vaším tělem. Tato fráze se týká obecného prohlášení pro přístup k uživatelskému prostředí.

**CE 0197** 