



TVL26916WHITERR

NÁVOD K POUŽITÍ
NÁVOD NA POUŽITIE
INSTRUKCJA UŻYTKOWNIKA

GOSSEN

GOSSEN

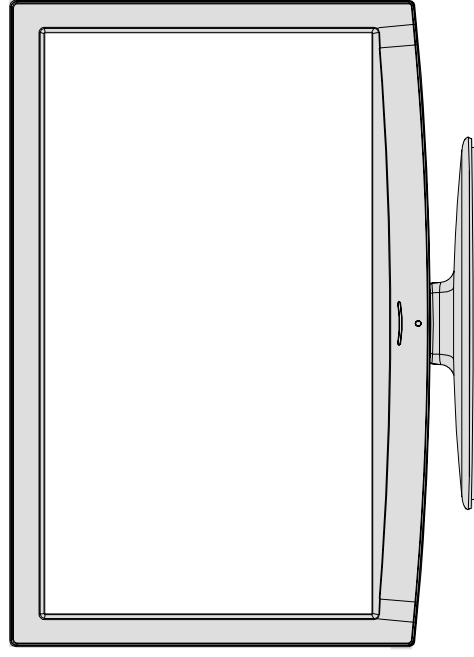

GOSSEN

BAREVNÝ TELEVIZNÍ PŘÍJÍMAČ S DÁLKOVÝM OVLÁDÁNÍM
FAREBNÝ TELEVIZNY PRIJÍMAČ S DIALKOVÝM OVLÁDÁNÍM
TELEWIZOR KOLOROWY Z PILOTEM

CZ SK PL

Obsah

Vlastnosti	2	Knihovna záznamů	19
Úvod	2	Nastavení Prohlížeče médií	20
Příprava	2	Nahrávání časovým posunem	20
Bezpečnostní opatření	3	Okamžité nahrávání	20
Obsah balení	4	Sledování nahraných programů	20
Informace o životním prostředí	5	Změna velikosti obrazu Formáty obrazu	21
Informace k opravě	5	Konfigurace nastavení obrazu	22
Tlačítka dálkového ovládání	6	Ovládání položek nabídky Nastavení obrazu	22
LCD TV a Ovládací tlačítka	7	Položky nabídky Nastavení obrazu	22
Přehled zapojení - zadní konektory	7	PC nastavení obrazu	23
Přehled zapojení - postranní konektory	8	Konfigurace nastavení zvuku	23
Připojení k síti	8	Ovládání položek nabídky Nastavení zvuku	23
Připojení antény	8	Položky nabídky Nastavení zvuku	23
Použití USB vstupů	9	Konfigurace nastavení TV	24
Připojení LCD TV k PC	10	Ovládání položek nabídky Nastavení	24
Použití postranních AV konektorů	10	Položky menu Nastavení	24
Připojení DVD přehrávače přes HDMI	10	Použití podmíněného přístupu	24
Připojení k DVD přehrávači přes Component		Prohlížení nabídky Podmíněného přístupu (*)	24
Sockets (YPbPr) nebo SCART	10	Konfigurace předvolby jazyka	25
Dálkové ovládání	11	Nastavení řeči	25
Vkládání baterií	11	Rodičovský zámek	25
Zapínání a vypínání	11	Ovládání nabídky Rodičovského nastavení	26
Zapnutí TV	11	Časovače	26
Vypnutí TV	11	Konfigurace nahrávání	27
Výběr vstupu	11	Konfigurace nastavení datumu/ času	27
Základní obsluha	12	Konfigurace nastavení Zdroje	28
Ovládání tlačítek na TV	12	Konfigurace Ostatních nastavení	28
Ovládání dálkovým ovladačem	12	Obsluha	28
Elektronický programový průvodce (EPG)	12	Další funkce	29
První instalace	14	Teletext	29
Instalace	14	Tipy	30
Ovládání režimu Automatické skenování kanálů	15	Dodatek A: PC vstup typické zobrazovací režimy	31
Ruční ladění	15	Dodatek B: AV a HDMI kompatibilita	
Manuální prohlížení	15	signálu (vstupní typy signálu)	31
Analogové manuální vyhledávání	15	Dodatek C: Podporované DVI rozlišení	32
Jemné analogové ladění	15	Dodatek D: Aktualizace softwaru	32
Vymazání seznamu služeb (*)	15	Dodatek E: Podporované formáty souboru	
Ovládání stanic: Seznam kanálů	16	pro USB režim	33
Ovládání Seznamu kanálů	16	Specifikace výrobku	34
Přesouvání kanálů	16		
Vymazání kanálu	16		
Přejmenování kanálu	16		
Uzamknutí kanálu	16		
Ovládání stanic: Oblíbené	17		
Funkce tlačítek	17		
Ovládání stanic: Uspořádání seznamu kanálů	17		
Informace na obrazovce	17		
Přehrávání použitím prohlížeče médií	17		
Prohlížení filmů přes USB	18		
Prohlížení fotografií přes USB	18		
Možnosti prezentace	18		
Přehrávání hudby přes USB	19		

Vlastnosti

- Dálkově ovládaná barevná LCD TV.
- Integrovaný DVB-T tuner (DVB-T - MPEG2 - MPEG4)
- HDMI konektory pro digitální audio a video. Toto spojení je také navrženo pro přijímání signálů s vysokým rozlišením (High Definition).
- USB vstup
- Nahrávání programů
- Časový posun programů
- 1000 programů (analogové a digitální)
- OSD menu
- Dvě SCART zdířky pro externí zařízení (jako video, video hry, audio set, atd.).
- Stereo zvukový systém. (German+Nicam)
- Teletext, fasttext, TOP text
- Připojení sluchátek
- Automatické programování.
- Manuální ladění
- Časovač / Dětská pojistka
- Automatické ztlumení zvuku, pokud není přenos.
- Přehrávání NTSC.
- AVL (Automatické omezení hlasitosti).
- Automatické vypínání
- PLL (Hledání frekvence)
- PC vstup
- Plug&Play pro Windows 98, ME, 2000, XP, Vista, Windows 7.
- Herní režim

Úvod

Před prvním použitím tohoto přístroje si přečtěte instrukce této příručky i tehdy, jestliže je vám práce s elektronickými přístroji známa. Obzvláště věnujte pozornost kapitole **BEZPEČNOSTNÍ OPATŘENÍ**. Pečlivě příručku uschovejte pro budoucí odkazy. Pokud přístroj prodáváte nebo někomu věnujete, poskytněte ho s touto příručkou.

Děkujeme vám za výběr tohoto produktu. Tento návod k použití vám ukáže, jak správně používat vaši TV: Před prvním použitím TV, přečtěte si prosím, tento návod k použití. Uchovejte tento návod na bezpečném místě kvůli budoucím odkazům.



Toto zařízení je určeno pro přijímání a zobrazení TV programů.

Rozdílené možnosti zapojení mají

za následek rozšíření příjmu a zobrazení

možných zdrojů (přijímač, DVD přehrávač, DVD rekordér,

VCR, PC atd.). Tento přístroj je vhodný pouze pro použití v suchých interiérech. Toto zařízení je určeno pouze pro domácí použití a nesmí být používáno pro průmyslové a komerční účely. V případě, že přístroj není používán pro co je určen, nebo jsou na něm provedeny neschválené změny, zbavujeme se zodpovědnosti. Provoz Vaší LCD-TV v extrémních podmínkách může způsobit škodu na Vašem přístroji.

Příprava

Po všech stranách přístroje nechte nejméně 10 cm volného prostoru pro ventilaci. Pro zabránění poškození a nebezpečných situací, nepokládejte prosím žádné předměty na povrch. Používejte toto zařízení v průměrných klimatických podmínkách.

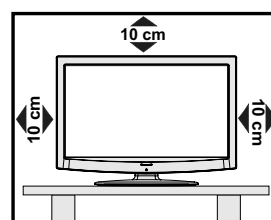

Bezpečnostní opatření

Pro vaši bezpečnost, přečtěte si prosím pečlivě tato bezpečnostní opatření.

Zdroj energie

TV se připojuje do 220-240V AC, 50 Hz zásuvky. Ujistěte se, že jste vybrali správné napětí, odpovídající vašim podmínkám.

Síťový kabel

Nepokládejte TV set, nábytek, atd. na síťový kabel (hlavní přívod), ani nepřiskřípněte kabel. Manipulujte se síťovým kabelem za zástrčku. Neodpojujte přístroj vytáhnutím síťového kabelu, a nikdy nesahejte na síťový kabel mokřkými rukami, může to způsobit zkrat nebo elektrický šok. Nikdy kabel neuzlujete nebo nevažte s jinými kabely. Síťové kabely by měly být umístěny takovým způsobem, aby se na ně nešlapalo. Poškozený síťový kabel může způsobit požár, nebo elektrický šok. Když je kabel poškozený a je potřeba vyměnit, měl by být vyměněn oprávněnou osobou.

Vlhkost a voda

Nepoužívejte toto zařízení ve vlhkém prostředí (například koupelna, částí kuchyně a v blízkosti pračky). Nevystavujte toto zařízení dešti nebo vodě, protože to může být nebezpečné, a nepokládejte předměty naplněné vodou, jako třeba květinové vázy na povrch. Nevystavujte TV stříkající nebo kapající vodě.

Pokud spadne nějaký předmět nebo kapalina na kryt, vypojte TV ze zásuvky, a před dalším použitím nechte zkontrolovat oprávněnou osobou.

Čištění

Před čištěním vypojte TV set ze zásuvky. Nepoužívejte kapalinu ani sprejové čističe. Použijte měkký a suchý hadřík.

Větrání

Zdíčky a otvory na TV setu jsou určeny k ventilaci, aby zaručili spolehlivý provoz. Aby se předešlo přehřátí, tyto otvory nesmí být zablokované nebo překryté za jakýchkoli podmínek.

Teplota a plameny

Televizor by neměl být umístěn v blízkosti otevřeného ohně nebo jiných zdrojů horka (např. elektrického přímotopu). Ujistěte se, že žádné zdroje otevřeného ohně, jako třeba zapálené svíčky, neleží na povrchu TV. Baterie nesmí být vystaveny nadměrnému teplu, jako třeba sluneční svit, oheň, atd.

Blýskání

V případě bouřky a blýskání, nebo při odjezdu na dovolenou, vypojte síťový kabel ze zásuvky.

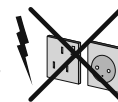

Náhradní díly

Když jsou potřeba náhradní díly, ujistěte se, že servisní technik použil náhradní díly, které jsou určeny výrobcem, nebo mají stejné vlastnosti jako ty originální. Neoprávněné náhražky mohou způsobit požár, elektrický šok, nebo jiné nebezpečí.

Údržba

Prosím, uvědomte o všech opravách oprávněnou osobu. Neodstraňujte kryt sami, můžete dostat elektrický šok.



Likvidace odpadu

• Instrukce pro likvidaci odpadu:

Obaly a obalové pomůcky jsou recyklovatelné a měly by být předány k recyklaci. Obalový materiál, jako třeba igelit, skladujte mimo dosah dětí. Baterie, včetně těch bez těžkých kovů, by neměly být likvidovány s běžným odpadem. Zneškodněte, prosím, použité baterie v souladu s životním prostředím. Zjistěte si možnosti recyklace v místě vašeho bydliště.

• Nepokoušejte se baterie nabíjet. Nebezpečí výbuchu. Nahrazujte je jen bateriemi stejného nebo rovnocenného typu.

Tento symbol na výrobku nebo jeho obalu znamená, že elektrické nebo elektronické zařízení má být zneškodněno na konci jeho životnosti, odděleně od odpadu z domácnosti. V zemích EU existují různé metody pro třídění odpadu. Pro více informací se prosím obraťte na místní úřad nebo vašeho prodejce.



Odpojení zařízení

Síťová zástrčka slouží k odpojení TV ze sítě, a proto musí zůstat snadno přístupná.

Hlasitost sluchátek

Nadměrná hladina zvuku ze sluchátek může způsobit ztrátu sluchu.



Instalace

Pokud chcete připevnit zařízení na zeď, pro zabránění úrazu je nutno následovat montážní pokyny.

LCD Obrazovka

LCD panel je vysoce technologický výrobek, obsahující přibližně milión maličkých tranzistorů, poskytující ostrý obraz. Někdy se může stát, že se na obrazovce objeví několik stálých pixelů v barvě modré, zelené nebo červené. Toto neovlivní výkon vašeho výrobku.

VAROVÁNÍ! Nenechávejte TV v pohotovostním režimu nebo zapnutou, pokud odcházíte z domu.

Připojení k televiznímu distribučnímu systému (kabelová TV atd.) z přijímače

Zařízení, které je síťovou zásuvkou nebo prostřednictvím jiného přístroje s uzemněním připojené k ochrannému zemnicímu vedení budovy – a které je koaxiálním kabelem připojeno k televiznímu distribučnímu systému, může za některých okolností způsobit riziko požáru.

Připojení ke kabelovému distribučnímu systému bude zajištěno zařízením poskytujícím elektrickou izolaci pod nízkou frekvencí (galvanický izolátor, viz EN 60728-11).

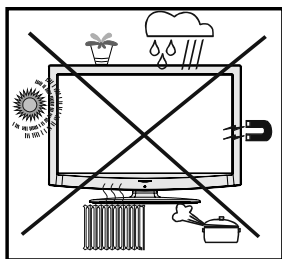

OZNÁMENÍ O OCHRANNÉ ZNÁMCE

“Dolby” a symbol dvojitého D jsou pod ochrannou známkou Dolby Laboratories.



Oznámení o povolení (volitelné)

Vyráběno pod licenci Dolby Laboratories.

Elektrické zařízení nepatří do rukou dětem.

Nikdy děti nenechte používat elektrické zařízení bez dozoru. Děti nemusí vždy správně rozeznat možná nebezpečí. Baterie / akumulátory mohou být při spolknutí životu nebezpečny. Baterie ukládejte mimo dosah malých dětí. V případě spolknutí baterie musí být okamžitě vyhledána lékařská pomoc. Udržujte také obalové folie mimo dosah dětí. Hrozí nebezpečí udušení.

Tlačítko pohotovostní režimu / tlačítko vypnutí neodpojí zařízení zcela od elektrické sítě. Přístroj navíc spotřebovává elektřinu při pohotovostním režimu. Za účelem odpojení přístroje od elektrické sítě musí být zástrčka vytažena ze zásuvky. Zařízení by mělo být nastaveno tak, že je zaručen volný přístup k elektrické zásuvce a v případě nouze může být zástrčka okamžitě vypojena ze zásuvky. Kvůli vyloučení nebezpečí požáru, zástrčka by měla být vypokena z elektrické zásuvky při delším nepoužívání, např. dovolená.

Obsah balení



Poznámka: Po zakoupení zkontrolujte příslušenství. Ujistěte se, že je vše jsou zahrnuty všechny doplňky.

Poznámka: HDMI připojení mezi PC a TV může způsobit rušení. V takovém případě použijte připojení VGA (DSUB-15).

Informace o životním prostředí

- Tato televize je zkonstruována pro menší spotřebu energie za účelem ochrany životního prostředí. Nejenom, že pomáháte chránit životní prostředí, ale rovněž ušetříte při platbách účtů za elektřinu díky funkci efektivity na této TV. Pro snížení spotřeby energie postupujte podle následujících kroků:
- Můžete použít nastavení úsporného režimu, které se nachází v menu nastavení Obrazu. Pokud Úsporný režim zapnete, TV se přepne do úsporného režimu a úroveň svítivosti TV sestavy se sníží na optimální úroveň. Nezapomeňte, že dokud je TV v úsporném režimu, nelze změnit některá nastavení obrazu.

Úsporný režim

< Vyp. >

- Když se TV nepoužívá, vypněte ji nebo ji odpojte ze sítě. Toto také sníží spotřebu energie.
- Pokud odjízdíte na delší čas, vypojte TV ze zásuvky.
- Nezapomeňte, že za celý rok znamená používání úsporného režimu více efektivity než odpojení TV ze sítě než ponechání v záložním režimu. Pro snížení celoroční spotřeby elektřiny se vysoce doporučuje aktivovat úsporný režim. Pro vyšší úsporu energie se při nepoužívání TV doporučuje odpojit TV ze sítě.
- Dodržováním následujících kroků nám pomozte chránit životní prostředí.

Informace k opravě

Prosím, uvědomte o všech opravách oprávněnou osobu. TV může opravovat pouze oprávněná osoba. Pro další informace kontaktujte místního prodejce, u kterého jste tuto TV zakoupili.

Tlačítka dálkového ovládání

1. Úsporní režim (Standby)
2. Velikost obrazu / Přiblížuje video (v prohlížeči medií video režimu)
3. Časovač vypnutí
4. Numerická tlačítka
5. Odejít (v režimu DTV) / Return / Stránka seznamu (v režimu teletextu)
6. Kurzor nahoru / O stránku výš (v režimu TXT)
7. Kurzor doleva
8. Program nahoru - O stránku níž
9. O program níž - O stránku výš
10. Režim oblíbených
11. Mono-Stereo / Dual I-II / Aktuální jazyk (*) / Play náhled (v prohlížeči medií video režimu)
12. Přešli program / Nyní (v EPG režimu)
13. Elektronický programový průvodce
14. Knihovna záznamů
15. Bez funkce
16. Stop (v prohlížeči medií video režimu)
17. Nahrávání programů
18. Rychlé přetáčení (v prohlížeči medií video režimu)
19. Rychle dopředu (v prohlížeči medií video režimu)
20. Info / Odkrytí (v Režimu teletextu)
21. Bez funkce
22. Vybír obrazového režimu / Mini obrazový režim (v prohlížeči medií video režimu)
23. AV / Zdroj
24. ěervené tlačítko
25. Zelené tlačítko / Seznam Plán (v EPG) / Označit/Odznáčit vše (v seznamu oblíbené)
26. Žluté tlačítko /
27. Zapnutí / vypnutí nabídky
28. Modré tlačítko
29. OK / Zvolit / Přidržit (v režimu teletextu) / Seznam kanálů
30. Kurzor doleva (*)
31. Kurzor dolů
32. Zesílit
33. Ztlumit
34. Titulky zap-vyp / TXT titulky (v analogovém režimu) / Subtitle (v prohlížeči medií video režimu)
35. Utlumit

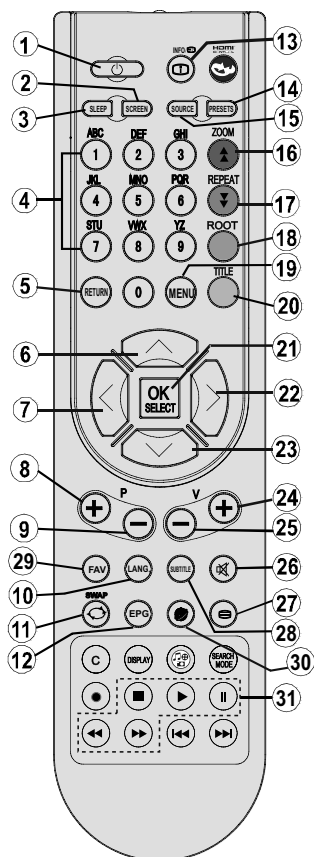

36. Teletext / Mix
37. Bez funkce
38. Bez funkce
39. Režim vyhledávání (Search Mode)
40. Hrát (v prohlížeči medií video režimu)
41. Pauza/nahrávání
42. Bez funkce
43. Bez funkce

Tyto tlačítka se mění v závislosti na modelu:

 Prohlížeč webu (volitelné) (*) nebo Pip / Pip funkce (volitelné) (*)

LCD TV a Ovládací tlačítka

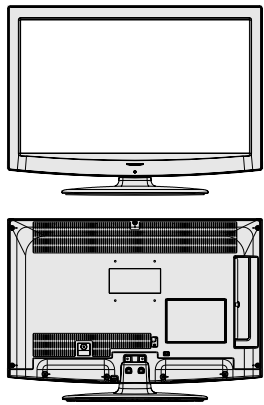
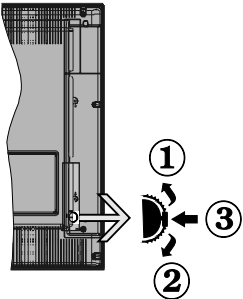
POHLED ZEPŘEDU A Z BOKU	PŘEHLED ovládacích tlačítek	Ovládací tlačítka
		<ol style="list-style-type: none"> 1. Směr nahoru 2. Směr dolů 3. Program / hlasitost / AV / přepínač výběru pohotovostního režimu <p><i>Poznámka: Přepínačem lze pohybovat nahoru a dolů pro změnu hlasitosti. Pokud chcete přepnout kanál, stisknete střed přepínače (pozice 3) a poté pohybujete směrem nahoru a dolů. Pokud stisknete střed přepínače znovu, zobrazí se OSD. Pokud stisknete a na pár vteřin podržíte střed přepínače, TV se přepne do pohotovostního režimu. Hlavní menu OSD nelze zobrazit pomocí ovládacích tlačítek.</i></p>

Přehled zapojení - zadní konektory

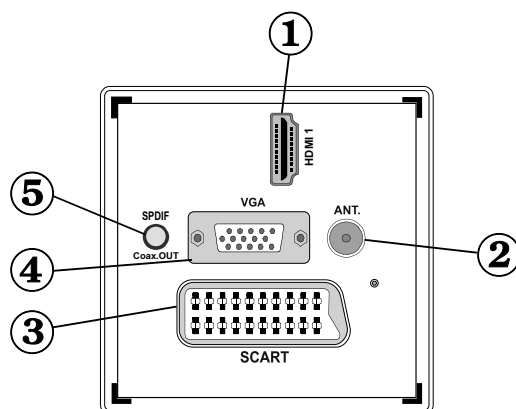

- HDMI1: HDMI vstup:** HDMI vstup slouží k připojení zařízení do HDMI zdičky. Váš televizor je schopen zobrazovat tzv. HD obraz (obraz o vysokém rozlišení) ze zařízení jako je HD satelitní přijímač nebo DVD přehrávač. Tato zařízení musí být propojeno skrz HDMI zdičky nebo komponent zdičku. Tyto konektory mohou přijímat signál 720p nebo 1080i.
- RF vstup** se připojuje k anténě. Pokud chcete použít dekodér nebo media rekorder, zapojte vhodný kabel od antény přes zařízení do televizoru, jak je ukázáno na obrázcích na následujících stránkách
- Vstupy nebo výstupy **SCART** pro externí zařízení. Připojte kabel **SCART** do konektoru **SCART** na televizoru a do konektoru **SCART** na externím zařízení (např. dekodéru, VCR nebo na DVD přehrávači)
Poznámka: Když do konektoru SCART připojíte externí zařízení, televizor se automaticky přepne do režimu AV.
Poznámka: S-VHS signál je propojen skrz scart zdičku (volitelné).
- VGA vstup slouží k propojení počítače s TV
Připojte počítačový kabel na jedné straně k PC vstupu na televizoru a na druhé straně k výstupu PC na počítači
Poznámka: Můžete použít YPbPr na VGA kabel (není dodáván) pro propojení YPbPr signálu skrz VGA

Czech - 7 -

vstup.

5. Výstup **S/PDIF** vysílá digitální zvukový signál aktuálně sledovaného zdroje. SPDIF koaxiální kabel použijte k přenesení audio signálu do zařízení s S/PDIF vstupem.

Přehled zapojení - postranní konektory

1. Zdíčka CI Slot slouží k vložení karty CI. CI karta vám umožní sledovat všechny kanály, které jste si předplatili. Více informací naleznete v části „Podmíněný přístup“.
2. USB vstupy
Nahrávání programů je dostupné pouze skrze tyto USB vstupy. Do tohoto vstupu nelze připojit externí hardisk.
3. Postranní audio-video připojovací vstup je používán na připojení video a audio signálů z externích zařízení. Pro propojení videa **musíte použít dodaný AV připojovací kabel**. Nejdříve zapojte konektor jack do boční AV zdíčky. Poté vložte konektor video kabelu (není dodáván) do ŽLUTÉHO vstupu dodaného připojovacího AV kabelu. Barvy konektorů se musí shodovat.

Pro připojení audia použijte ČERVENÝ a BÍLÝ vstup na připojovacím AV kabelu. Poté připojte kabel vašeho zařízení do ČERVENÉHO a BÍLÉHO konektoru jack dodaného připojovacího AV kabelu. Barvy konektorů se musí shodovat.

Poznámka: Při připojování zařízení k TV použitím PC nebo KOMPONENTNÍHO VIDEO vstupu použijte audio vstupy (červený a bílý).

4. Konektor ze sluchátek je určen k připojení sluchátek k systému. Pro poslech zvukového výstupu ze sluchátek (volitelně), připojte SLUCHÁTKOVÝ konektor k televizoru.
5. Program / hlasitost / Zdroj a přepínač výběru pohotovostního režimu

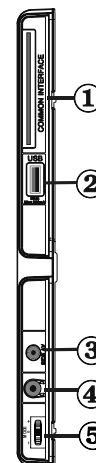

Připojení k síti

DŮLEŽITÉ: Televizor je určen k použití s napětím 220-240V při 50 Hz.

- Po vybalení nechte televizor získat pokojovou teplotu, než přístroj připojíte do sítě. Zapojte napájecí kabel do elektrické zásuvky ve zdi.

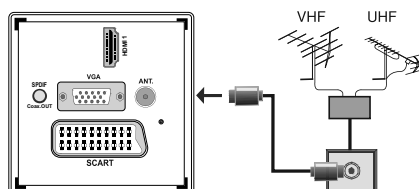

Připojení antény

- Připojte anténu nebo zástrčku kabelové televize do VSTUPU PRO ANTÉNU, umístěného zezadu TV.

Použití USB vstupů

USB připojení

- Pevný USB disk nebo USB paměťovou kartu lze připojit pomocí USB vstupu na TV. Tato vlastnost vám umožní přehrávat uložené soubory nebo nahrávat programy.
- Podporovány jsou 2.5" a 3.5" externí pevné disky (HDD s externím napájením).
- Pro nahrávání programu, zapojte USB disk k vaší TV zatímco je vypnutá. Poté TV zapněte pro umožnění funkce nahrávání. Jinak nebude nahrávací funkce umožněna.

DŮLEŽITÉ!

- Abyste předešli ztrátě dat, před zapojením do TV, zázalohujte soubory. Výrobce není zodpovědný za poničení souborů nebo ztrátu dat.
- Je možné, že některé typy USB zařízení (např. MP3 přehrávače) nebo USB pevné disky / paměťové karty nebudou s touto TV kompatibilní.

DŮLEŽITÉ: TV podporuje jen FAT32 a NTFS disk formátování. Nicméně, NTFS není podporován formát pro nahrávání funkcí. Pro nahrávání, pokud jste připojení USB disku s formátem NTFS, televizor vás požádá o formátování obsahu. Naleznete v části "Formátování disku" na následujících stranách pro více informací o formátování disku.

V takovém případě budou VŠECHNA data na USB disku ztracena a poté bude disk zformátován na FAT32.

Připojení USB disku

- Zařízení USB zapojte do USB vstupu na televizoru.

Poznámka: Připojte a odpojte USB disk zatímco je TV vypnutá.

Poznámka: Pokud chcete připojit USB hardisk k TV, USB kabel mezi hardiskem a TV musí mít USB logo a měl by být co nejkratší.

Poznámka: Pokud formátujete pevný USB disk, který má 1 TB (Tera Byte) nebo více, můžou nastat problémy s formátováním. V takovémto případě zformátujte disk na vašem počítači a zformátovaný disk musí být FAT32.

BOČNÍ POHLED USB PAMĚŤ

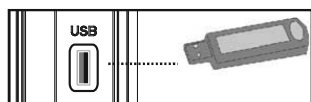

UPOZORNĚNÍ!

- Rychlé zapojování a vypořádání USB vybavení je risk. Obzvláště opakovaně nevytahujte a znovu

nezapojujte USB paměť. Může to poškodit USB přehrávač a samotné USB zařízení.

- Během přehrávání souboru USB paměť nevytahujte.

Nahrávání programů

Pro nahrávání programu, zapojte USB disk k vaší TV zatímco je vypnutá. Poté TV zapněte pro umožnění funkce nahrávání.

DŮLEŽITÉ: Pokud používáte nový pevný USB disk, doporučujeme nejdříve zformátovat disk pomocí volby Formátování disku.

- K použití nahrávací funkce připojte USB disk nebo externí pevný disk k TV, tento disk by měl mít minimálně 1 GB kapacitu a rychlost 2.0. Pokud USB zařízení nepodporuje rychlost 2.0, zobrazí se varovná zpráva.

Poznámka: Nahráné programy se uloží na připojený USB disk. Pokud si přejete, můžete nahrávky ukládat/kopírovat do počítače. Tyto soubory však nebude možno na počítači přehrávat. Nahrávky lze přehrávat pouze pomocí vaší TV.

- Hodina uložené nahrávky zabere přibližně 2 GB místa.

• Pro více informací o nahrávání programů viz část "Okamžité nahrávání", "Nahrávání časovým posunem", "Elektronický programový průvodce", "Knihovna nahrávek" nebo "Časovače nahrávání".

- Nahráné programy jsou rozdělené do 1GB částí (přibližně hodinu). Poslední tři čísla názvů nahrávek označují toto: Např. 4801-000.ts, 4801-001.ts.

• Nahráné programy jsou uloženy v následujících adresářích připojeného USB disku: \DVR\RECS. Všechny nahrávky jsou označeny číslem (např. 4801-000.ts). Pro každou nahrávku je vytvořen textový soubor (txt). Tento text obsahuje informace o vysílání, programu a času nahrávky.

- Pokud není zapisovací rychlost připojeného USB disku dostačující, nahrávání může selhat a funkce časového posunu nebude dostupná.

• Nahrávky HD programů mohou zabrat větší místo na USB disku, závisí na rozlišení vysílání. Z tohoto důvodu je doporučeno používat k nahrávání HD programů pevné USB disky.

- Během nahrávání neodpojujte USB/HDD. Mohlo by to poškodit připojené USB/HDD.

• Pevné disky s více partitiony (oddíly) jsou podporovány do dvou oddílů.

• Některé stream balíčky by se nemuseli nahrát kvůli problémům se signálem, tudíž se někdy může stát, že video během přehrávání zamrzne.

- Klávesy Nahrát, Přehrát, Zastavit, Zobrazit nemohou být používány, pokud je zapnut teletext. Pokud

začne nahrávání z časovače při zapnutém teletextu, teletext se automaticky vypne. Použití teletextu je také znemožněno, pokud probíhá nahrávání či přehrávání.

Připojení LCD TV k PC

Pro zobrazení vaší počítačové obrazovky na LCD TV, můžete propojit váš počítač s TV. Před připojením vypněte počítač a televizor. Pro připojení počítače k LCD televizoru použijte 15kolíkový kabel. Když je připojení navázáno, přepněte zdroj signálu na počítač (PC). Viz "Výběr vstupu" Nastavte rozlišení, které vám vyhovuje. Informace o rozlišení můžete najít v dodatcích.

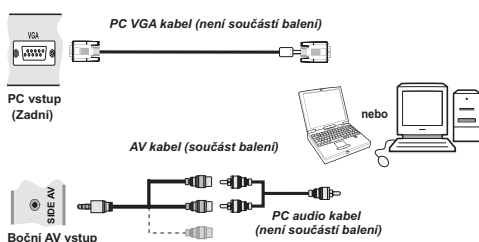

Poznámka: Při připojování zařízení k TV použitím PC nebo KOMPONENTNÍHO VIDEO vstupu použijte audio vstupy (červený a bílý).

Poznámka: Pokud připojíte PC k TV použitím HDMI připojení, může nastat rušení. Tudiž není toto připojení doporučováno. Místo toho použijte VGA připojení.

Použití postranních AV konektorů

K vaší LCD TV lze připojit velká škála externích zařízení použitím bočních konektorů na TV.

- Pro připojení videokamery či fotoaparátu použijte boční AV zdíčku. Na to použijte dodaný audio/video připojovací kabel. Nejdříve zapojte konektor jack do bočního AV IN zdíčky. Poté připojte konektor kabelu vaší kamery (není dodáván) do audio/video připojovacího kabelu. Barvy konektorů se musí shodovat. Viz ilustrace níže.
- Poté přepněte do Bočního AV zdroje. Pro více informací viz následující kapitulu Výběr vstupů.

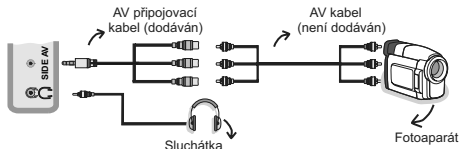

- Pro poslech TV zvuku ze sluchátek připojte sluchátka k TV použitím konektoru jack viz obrázek níže.

Připojení DVD přehrávače přes HDMI

Pro dodatečné informace shlédněte návod k použití vašeho DVD přehrávače. Před zapojením vypněte TV a přehrávač.

Poznámka: Kabely zobrazené na nákrese jsou součástí dodávky.

- Pokud má váš DVD přehrávač HDMI zdíčku, můžete je propojit přes HDMI.

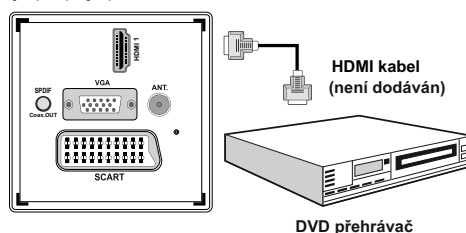

- Po připojení DVD přehrávače, přepněte na HDMI, viz obrázek dole. Viz Výběr vstupů pro více informací o přepínání zdrojů.

Připojení k DVD přehrávači přes Component Sockets (YPbPr) nebo SCART

- Většina přehrávačů se připojuje pomocí SLOKOVÝCH KONEKTORŮ (YpBPr). YpBPr může být použito pouze pokud připojení zařízení, které má YpBPr výstup přes PC vstup YpBPr k PC kabelu. (Kabel není dodáván).

- Po zapojení, přepněte na YpBPr. Viz "Výběr vstupu".
- Pro zapojení zvuku použijte VGA/komponentní zvukový kabel. Nejdříve zapojte jednoduchý konektor k TV. Poté připojte audio konektory DVD přehrávače do VGA/komponentního audio připojovacího kabelu (zobrazeno na ilustraci). Barvy konektorů se musí shodovat (ČERVENÝ a BÍLÝ).

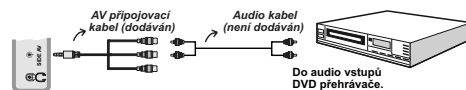

- Po zapojení, přepněte na YpBPr. Viz "Výběr vstupu".
- Lze také připojit skrze SCART zdíčku

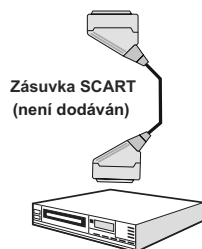
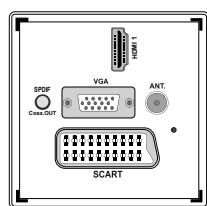

Zásuvka SCART
(není dodáván)

DVD přehrávač

Poznámka: Tyto tři metody zapojení umožní stejnou funkci, ale rozdílnou kvalitu. Není nezbytné připojení všemi třemi metodami.

Dálkové ovládání

Vkládání baterií

- Jemným zatlačením směrem zpět od vyznačené části sejměte kryt baterií na zadní straně ovladače.
- Vložte dvě baterie **AAA/R3** nebo baterie rovnocenného typu. Při vkládání baterií a výměně krytu zkontrolujte správnou polaritu (+/-)

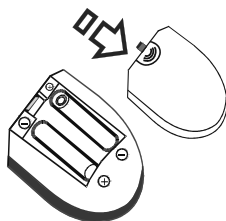

Poznámka: Pokud ovladač nepoužíváte po dlouhou dobu, vyjměte baterie z ovladače. Jinak mohou baterie vytéct a ovladač může být poškozen. Dosah ovladače je přibližně 7m.

Zapínání a vypínání

Zapnutí TV

- Připojte síťový kabel do zásuvky se střídavým proudem 220-240V s frekvencí 50 Hz. Poté se rozsvítí světélko pohotovostního režimu LED (Led bude během zapnutého/vypnutého pohotovostního režimu blikat).
- K zapnutí televizoru z pohotovostního režimu můžete zvolit jednu z možností:
- Stiskněte "⏻" tlačítko, **P+ / P-** nebo číselné tlačítko na ovladači.
- Stiskněte ovládací tlačítko na prabí straně TV. TV se poté zapne.

*Poznámka: Pokud TV zapnete tlačítkem program **P+ / P-** na ovladači, program který jste sledovali naposledy se změní.*

Jakoukoli z těchto metod použijete, TV se zapne.

Vypnutí TV

- Stiskněte "⏻" tlačítko na ovladači nebo podržte přepínač dokud se TV nevyklopne a TV se vypne do režimu pohotovosti.
- Pro úplné vypnutí televizoru vypojte napájecí kabel ze zásuvky.

Poznámka: Pokud je TV vypnutá do pohotovostního režimu, LED může blikat. Tímto ukazuje, že funkce jako třeba Hledání aktualizace, Stahování, anebo Časovač jsou aktivní.

Výběr vstupu

Jestliže jste zapojili všechna externí zařízení k vaší TV, můžete přepínat mezi zdroji. Stiskněte tlačítko "SOURCE" na dálkovém ovládání pro přímou volbu zdroje.



Poznámka: YPbPR může být použito pouze pokud připojení zařízení, které má YPbPr výstup přes PC vstup YPbPr k PC kabelu.

Základní obsluha

TV můžete ovládat použitím dálkového ovladače anebo tlačítek na čelním panelu.

Ovládání tlačítek na TV

Nastavení hlasitosti

- Přepínačem lze pohybovat nakoru a dolů pro změnu hlasitosti. Pro zvýšení hlasitosti posuňte ovladačem směrem nahoru. Pro snížení hlasitosti posuňte ovladačem dolů. Stupnice hlasitosti se zobrazí na obrazovce.

Nastavení programu

- Pro změnu kanálu stisknete ovládací tlačítko jednou. Posuňte nahoru pro výběr dalšího programu nebo dolů pro výběr předešlého.

Prohlížení hlavního menu

- Použitím ovládacího tlačítka nelze zobrazit menu

AV režim

- Tisknete ovládací tlačítko několikrát za sebou, dokud se nezobrazí OSD.

Ovládání dálkovým ovladačem

- Dálkový ovladač televizoru je určen k ovládání všech funkcí zvoleného modelu. Funce budou zobrazeny podle menu systému vaší TV.

Nastavení hlasitosti

- Stisknutím tlačítka "V+" hlasitost zvýšíte. Stisknutím tlačítka "V-" hlasitost snížíte. Stupnice hlasitosti se zobrazí na obrazovce.

Výběr programu (Předchozí nebo Další program)

- Stisknutím tlačítka "P-" přepnete na předchozí program.
- Stisknutím tlačítka "P+" přepnete na další program.

Výběr programů (Přímý přístup)

- Stisknutím číselných tlačítek na dálkovém ovládacím volíte programy 0 a 9. Televizor se přepne na zvolený program. Pro přepínání mezi programy tisknete číselná tlačítka. Předtím než stisknete druhé číselné tlačítko, nejprve se zobrazí program první číslovky. Pokud chcete znovu zvolit programy s jednou číslicí, stisknete přímo číslo programu.

Elektronický programový průvodce (EPG)

Pro zobrazení informací o dostupných programech můžete zobrazit elektronického programového průvodce. (EPG) Pro zobrazení menu EPG stisknete na dálkové ovladači tlačítko **EPG**.

- Pro procházení kanály stisknete tlačítka "▼"/"▲".
- Pro procházení seznamem programů, stisknete tlačítko "◀"/"▶".
- V EPG menu se zobrazí dostupné informace o všech kanálech.
- Uvědomte si prosím, že tyto informace jsou automaticky aktualizovány. Pokud nejsou informace o pořadech k daným kanálům dostupné, zobrazí se prázdné EPG.

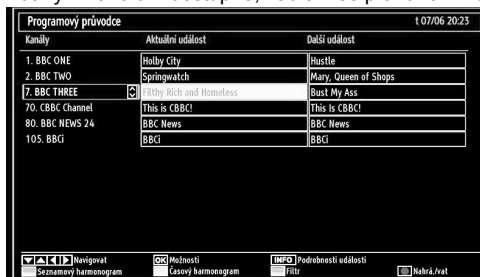

▼▲▶◀▶: Prohledávat.

OK (Možnosti): prohlíží/nahrává nebo nastaví časovače budoucích programů.

Modré tlačítko (Filtr): Zobrazí možnosti filtrování.

INFO (Podrobnosti o události): Zobrazí podrobnosti programu.

Zelené tlačítko Zobrazí se přehled programů.

Žluté tlačítko Zobrazí údaje EPG v souladu s televizním programem.

(NAHRÁT) TV začne nahrávat vybraný program. Můžete stisknout znovu pro přerušení nahrávání.

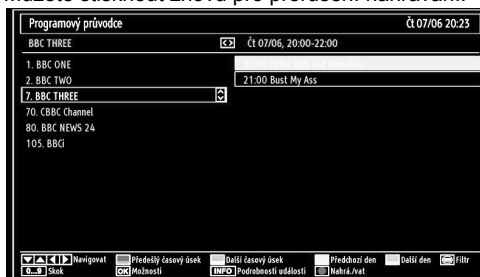

▼▲▶◀▶: Prohledávat.

Červené tlačítko: Zobrazí programy z předešlého dne.

Zelené tlačítko: Zobrazí programy v následujícím dni.

Žluté tlačítko (Předchozí den): Zobrazí programy z předešlého dne.

Modré tlačítko (Následující den): Zobrazí programy následujícího dne.

Textové tlačítko (Filtr): Zobrazí možnosti filtrování.

Číselná tlačítka (Přeskočit): Přeskočí do vyžadovaného kanálu přímo přes číselná tlačítka.

OK (Možnosti): prohlíží/nahrává nebo nastaví časovač budoucích programů.

INFO (Podrobnosti): Zobrazí podrobnosti o programu.

 (NAHRÁT) TV začne nahrávat vybraný program. Můžete stisknout znovu pro přerušení nahrávání.

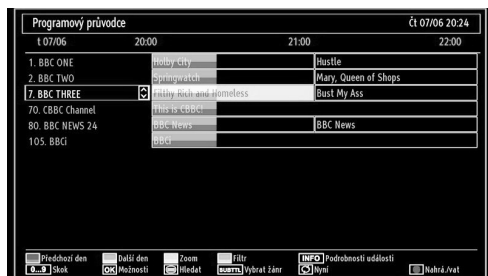

Červené tlačítko (Předchozí den): Zobrazí programy z předešlého dne.

Zelené tlačítko (Následující den): Zobrazí programy následujícího dne.

Žluté tlačítko (Zoom): Zvětší informace o programu.

Modré tlačítko (Filtr): Zobrazí možnosti filtrování.

Číselná tlačítka (Přeskočit): Přeskočí do vyžadovaného kanálu přímo přes číselná tlačítka.

INFO (Podrobnosti): Zobrazí podrobnosti o programu.

OK (Možnosti): prohlíží/nahrává nebo nastaví časovač budoucích programů.

Text (Hledat): Zobrazí menu "Průvodce vyhledáváním".

TITULKY: Pro zobrazení menu žánru stiskněte tlačítko **SUBTITLE**. Použitím této funkce můžete vyhledávat v databázi programového průvodce žánry, které jste si vybrali. Informace, které jsou k dispozici v programovém průvodce budou prohledány a výsledky, které se shodují s vašimi kritérii budou vypsány do seznamu.

Swap (Nyní): Zobrazí aktuální program.

Nahrávání skrze EPG obrazovku

DŮLEŽITÉ: Pro nahrávání programu, zapojte USB disk k vaší TV zatímco je vypnutá. Poté TV zapněte pro umožnění funkce nahrávání. Jinak nebude nahrávací funkce umožněna.

 (NAHRÁT) TV začne nahrávat vybraný program. Můžete stisknout znovu pro přerušení nahrávání.

Poznámka: Během nahrávání není dostupné přepínání mezi vysíláními nebo zdroji.

◀ / ▶ : Strana levá/Strana pravá:

Možnosti programů

V EPG menu stiskněte OK tlačítko pro vstup do menu "Možnosti programů".



Výběr kanálu

Použití této možnosti v EPG můžete přepnout do vybraného kanálu.

Nahrávání / Vymazání nahrávacího časovače

DŮLEŽITÉ: Pro nahrávání programu, zapojte USB disk k vaší TV zatímco je vypnutá. Poté TV zapněte pro umožnění funkce nahrávání. Jinak nebude nahrávací funkce umožněna.

- Po vybrání programu v EPG menu stiskněte tlačítko OK a zobrazí se obrazovka Volby. Vyberte možnost Nahrávat a stiskněte OK. Poté se nahrávání nastaví na vybraný program.
- Pro zrušení nastaveného nahrávání zvýrazněte program, stiskněte tlačítko OK a vyberte možnost Vymazat nahrávací časovač. Nahrávání bude zrušeno.

Poznámka: Pokud je aktivní nahrávání na současném kanálu, nelze přepnout na jiný kanál.

Nastavit časovač / Vymazat časovač

Po vybrání programu v EPG menu stiskněte tlačítko OK a zobrazí se obrazovka Volby. Vyberte možnost Nastavit časovač na událost a stiskněte OK. Můžete nastavit časovač pro budoucí programy.

Pro zrušení nastaveného připomínače, zvýrazněte program a stiskněte OK. Poté vyberte Vymazat časovač. Časovač bude zrušen.

Poznámka: Je možné nahrávat nebo nastavit časovač pro dva nebo více programů ve stejném časovém intervalu.

První instalace

DŮLEŽITÉ: Zkontrolujte, zda je anténa nebo kabel připojený a modul běžného rozhraní není zasunutý před zapnutím TV při první instalaci.

- Při prvním spuštění TV vás bude postupem provádět průvodce. Nejdříve se zobrazí obrazovka pro výběr jazyka.



- Pro výběr jazyka použijte tlačítka “▼” nebo “▲” a potvrďte OK tlačítkem.
- Po vybrání jazyka se zobrazí uvítací obrazovka vyžadující výběr Země, Aktivní antény a Skenování kódovaných kanálů.

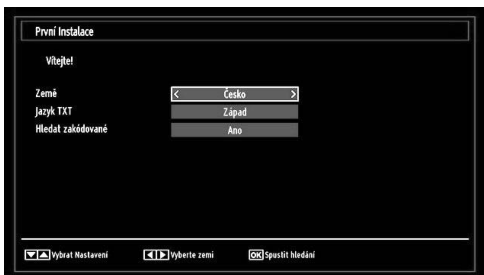

- Stisknutím “◀” nebo “▶” tlačítka označíte zemi, kterou potřebujete nastavit, a poté stiskněte pro zvýraznění Jazyk teletextu. “▼” Pro výběr požadovaného jazyka teletextu použijte tlačítko “◀” nebo “▶”.
- Po nastavení možnosti jazyka teletextu stisknete tlačítko “▼” Skenování kódovaných kanálů se zvýrazní. Šifrované můžete nastavit jako Ano pokud chcete skenovat kódované stanice. Poté vyberte požadovaný jazyk teletextu.
- Pro pokračování stiskněte OK tlačítko. Následující zpráva se zobrazí na obrazovce.

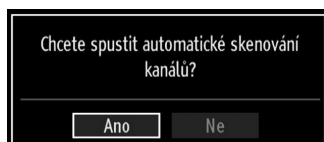

K vybrání “Ano” či “Ne” možnosti, označte položky stisknutím “◀” nebo “▶” a potvrďte OK tlačítkem.

Poté se na obrazovce ukáže následující OSD zpráva a digitální televize začne prohledávat digitální vysílání.

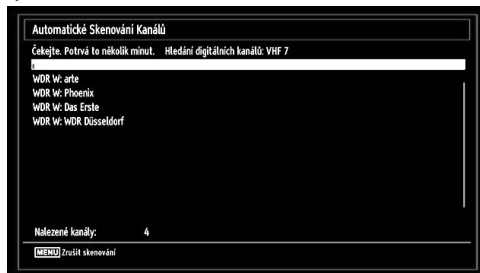

- **Poznámka: Pro zrušení můžete stisknout tlačítko “MENU”.**

- Poté co se uloží všechny dostupné stanice, zobrazí se seznam na obrazovce. Pokud chcete kanály třídit podle LCN, vyberte “Ano” a stisknete “OK”.

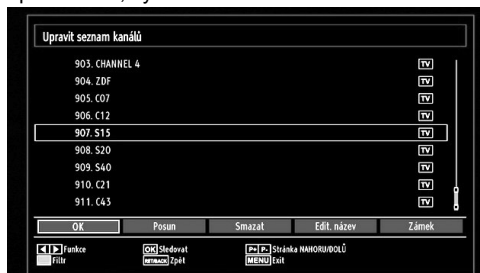

- Pro opuštění seznamu kanálů a sledování TV stisknete OK.

Instalace

Na dálkovém ovladači stisknete tlačítko “MENU” a s pomocí tlačítek “◀” nebo “▶” vyberte Instalaci. Stiskněte OK a zobrazí se následující obrazovka.

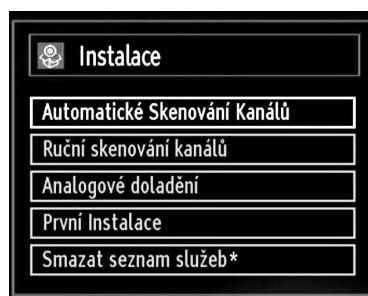

Stiskem tlačítka “◀” nebo “▶” zvolte Automatické skenování kanálů a stisknete tlačítko OK. Zobrazí se Auto sken kanálů. Tlačítka “▼”/“▲” a OK vyberte možnosti.

Ovládání režimu Automatické skenování kanálů

Digitální anténa: Hledá a ukládá DVB-T stanice.

Analog: Hledá a ukládá analogové stanice.

Plné: Hledá a ukládá digitální i analogové stanice.

- Po každém výběru automatického hledání a potvrzením OK se zobrazí potvrzovací obrazovka. Pro spoštění instalace stiskněte Ano, pro zrušení vyberte NE použitím "◀" nebo "▶" tlačítek a poté OK.
- Po nastavení automatického skenu a potvrzení, instalace se spustí a zobrazí se indikátor. Pro zrušení stiskněte "MENU" tlačítko. V takovémto případě se nalezené kanály neuloží.

Ruční ladění

Tip: Tato možnost se používá pro přímé nalezení vysílání.

- Vyberte Manuální Sken kanálů z Instalačního menu použitím "▼"/"▲" tlačítek a OK. Zobrazí se obrazovka Manuálního Skenu.
- Požadovaný typ vyhledávání použitím "◀" nebo "▶" tlačítkem. Podle toho se zobrazí možnost manuálního vyhledávání. Pro označení položky stiskněte "◀" nebo "▶" tlačítko a potvrďte stejným tlačítkem. You can press "MENU" button to cancel.

Manuální prohlížení

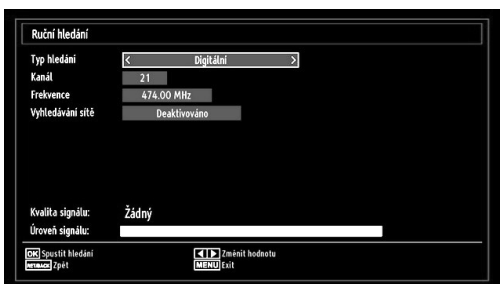

Při ručním prohledávání kanálů zadáte číslo multiplexu nebo frekvence ručně a bude se prohledávat pouze tento multiplex nebo kanály. Po výběru typu vyhledávání na digitální můžete vložit mnohonásobná čísla použitím číselných tlačítek a poté stiskněte OK pro spuštění vyhledávání.

Analogové manuální vyhledávání



Pro výběru typu vyhledávání na analogové, použijte "◀" nebo "▶" tlačítko pro zvýraznění položky a potvrďte stejným tlačítkem.

S použitím numerických tlačítek zadejte číslo kanálu nebo frekvenci. Poté stiskněte OK pro spuštění vyhledávání. Po vložení vícenásobného čísla, se jakékoli nové kanály, které nejsou na seznamu, uloží.

Jemné analogové ladění

- Zvolte Jemné analogové ladění z Instalačního menu tlačítkem "▼" nebo "▲" and OK tlačítkem. Zobrazí se obrazovka analogového jemného ladění. Jemné analogové ladění není dostupné, pokud nejsou dostupné analogové stanice, digitální stanice.
- Stisknutím tlačítka „OK“ pokračujte. K nastavení jemného ladění použijte tlačítko "◀" nebo "▶" Po skončení opět stiskněte OK.

Vymazání seznamu služeb (*)

(*) *Toto nastavení je viditelné jen tehdy, je-li nabídka Země nastavena na Dánsko, Švédsko, Norsko nebo Finsko.*

Použijte tuto funkci k vymazání uložených kanálů. Pro "Vymazání seznamu služeb", stiskněte "▼" nebo "▲" tlačítko a potvrďte OK. Na obrazovce se zobrazí upozornění.

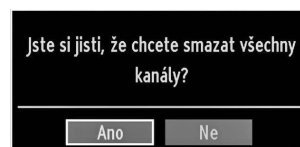

Pro zrušení stiskněte OK. Stisknutím "◀" nebo "▶" vyberte **Ano** a stiskněte **OK** pro vymazání všech kanálů.

Ovládání stanic: Seznam kanálů

TV uspořádá všechny uložené stanice v Seznamu kanálů. Tento seznam můžete upravit, nastavit oblíbené nebo aktivní stanice použitím možnosti Seznamu kanálů.

- Stiskněte tlačítko **"MENU"** pro vstup do hlavní nabídky. Nastavte **Seznam kanálů** stisknutím **"◀"** nebo **"▶"** tlačítka. Pro prohlížení obsahu stiskněte **OK**.

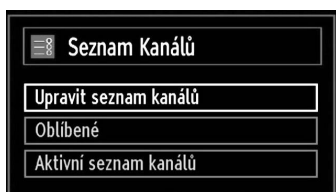

Vyberte Upravit Seznam kanálů pro ovládání všech uložených stanic. Pro výběr Úpravy seznamu kanálů použijte **"◀"** nebo **"▶"** tlačítka a **OK**.

Ovládání Seznamu kanálů

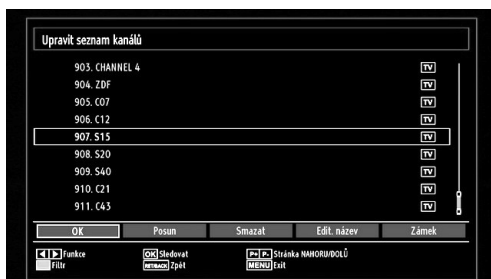

- Stiskněte tlačítka **"▼"** nebo **"▲"** a zvolte kanál, který chcete upravit. Pro výběr funkce Seznamu kanálů stiskněte **"◀"** nebo **"▶"**.
- Pro posouvání stránky nahoru nebo dolů použijte **P+ / P-** tlačítka.
- Stiskněte **MODRÉ** tlačítko pro prohlížení možnosti filtrování.
- Stiskněte tlačítko **"MENU"** pro opuštění nabídky.

Přesouvání kanálů

- Nejdříve vyberte požadovaný kanál. Select Move option in the channel list and press **OK** button.
- Na obrazovce se zobrazí Upravit číslo. Pomocí číselných tlačítek na dálkovém ovládacím přístroji upravte číslo kanálu. Pokud pod tímto číslem již existuje kanál, zobrazí se varovná obrazovka. Pokud chcete přesunout vybraný kanál, vyberte Ano a stiskněte **"OK"**.
- Stisknutím tlačítka **"OK"** pokračujte. Vybraný kanál je nyní přesunut.

Vymazání kanálu

ZELENÝM tlačítkem lze označit/odznačit všechny kanály, **ŽLUTÝM** tlačítkem lze označit/odznačit jeden kanál.

- Vyberte kanál, který chcete vymazat a poté vyberte možnost Vymazat. Stisknete **"OK"** tlačítko pro pokračování.
- Zobrazí se varovná zpráva. Vyberte Ano pro vymazání, vyberte Ne pro zrušení. Stisknete **"OK"** tlačítko pro pokračování.

Přejmenování kanálu

- Vyberte kanál, který chcete přejmenovat a poté vyberte možnost Upravit jméno. Stisknutím tlačítka **"OK"** pokračujte.
- Pro výběr předešlého nebo dalšího písmena, stiskněte **"◀"** nebo **"▶"** tlačítko. Stiskem tlačítka **"▼"** nebo **"▲"** se přepínají znaky, např. písmeno „b“ se po stisku **"▼"** stává „a“, a po stisku **"▲"** zase „c“. Stiskem numerických tlačítek 0...9 zvýrazněný znak nahradíte některým ze znaků, zobrazených nad tlačítkem; děje se tak postupně v pořadí, jak tlačítko mačkáte.
- Uložte stisknutím tlačítka **OK**. Stiskněte tlačítko **"MENU"** pro zrušení.

Uzamknutí kanálu

ZELENÝM tlačítkem lze označit/odznačit všechny kanály, **ŽLUTÝM** tlačítkem lze označit/odznačit jeden kanál.

- Vyberte kanál, který chcete zamknout a poté vyberte možnost Zamknout. Press **OK** button to continue.
- Bude po vás vyžadován rodičovský PIN. Přednastavený PIN je 0000. Vložte PIN.

Poznámka: Pokud je země nastavena jako Francie, lze použít kód 4725.



- Když je požadovaný kanál označený, stiskněte **OK** pro uzamčení/odemčení kanálu. Vedle vybraného kanálu se zobrazí symbol zámku.

Ovládání stanic: Oblíbené

Můžete vytvořit seznam oblíbených kanálů.

- Stiskněte tlačítko **"MENU"** pro vstup do hlavní nabídky. Nastavte **Seznam kanálů** stisknutím **"◀"** nebo **"▶"** tlačítka. Pro prohlížení obsahu stiskněte **OK**.
- Pro úpravu Seznamu oblíbených vyberte Oblíbené. Pro výběr Oblíbených použijte **"▼"/"▲"** tlačítka a **OK**.
- Lze nastavit různé kanály jako oblíbené, takže procházíte jenom vybrané kanály.

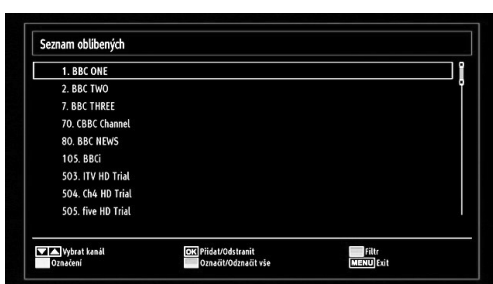

- Vyberte kanál stisknutím **"▼"** nebo **"▲"** tlačítka. Pro přidání vybraného kanálu na Seznam oblíbených stiskněte **OK**. Pro odstranění stiskněte **OK** znovu.

Funkce tlačítek

- **OK** : Přidá/Odstraní stanic.
- **ŽLUTÉ**: Označí / Odznačí kanál.
- **ZELENÉ**: Označí / Odznačí všechny kanály.
- **MODRÉ**: Zobrazí možnosti filtrování.

Ovládání stanic: Uspořádání seznamu kanálů

Můžete zde vybrat vysílání, které budou zobrazeny na seznamu. K zobrazení určitých typů vysílání použijte nastavení Aktivního seznamu kanálů.

Vyberte aktivní seznam kanálů z menu seznam kanálů pomocí tlačítka **"◀"** nebo **"▶"** Stisknutím tlačítka **"OK"** pokračujte.

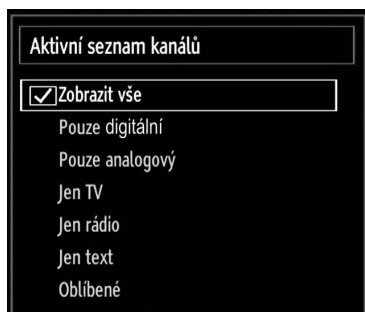

Ze seznamu můžete také vybrat typ vysílání stisknutím **"▼"/"▲"** a **OK**.

Informace na obrazovce

Pro zobrazení informací stiskněte tlačítko **"INFO"**. NA informační tabuli se zobrazí podrobnosti o stanici a o současném programu.

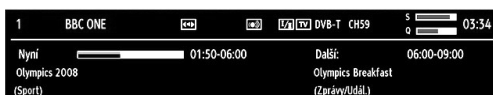

Informační proužek zobrazuje informace o právě zvoleném kanálu a vysílaném programu. Společně se jménem kanálu se zobrazí jeho číslo v seznamu kanálů.

Tip: Ne všechny kanály vysílají informace o programu. Pokud nejsou k dispozici jméno ani časy programů, zobrazí se prázdný informační proužek.

Pokud je vybraný kanál zamčený, musíte navolit správný čtyřmístný kód, abyste kanál mohli sledovat (přednastavený kód je 0000).. Na obrazovce se zobrazí nápis **„Vložte PIN“**.

Poznámka: Pokud je země nastavena jako Francie, lze použít kód 4725.

Přehrávání použitím prohlížeče médií

Pokud nebude USB paměť rozeznána po vypnutí a zapnutí přístroje nebo po První instalaci, odpojte USB zařízení a přístroj vypněte a zapněte. Poté znovu zapojte USB zařízení.

K zobrazení okna Prohlížeče médií stiskněte buďto tlačítko **"MENU"** na dálkovém ovládání a potom stiskem tlačítek **"◀"** nebo **"▶"** zvolte Prohlížeč médií. Stisknutím tlačítka **"OK"** pokračujte. Zobrazí se prohlížeč médií.

Při zapojení USB zařízení se zobrazí následující obrazovka:



Z paměti USB můžete přehrávat hudební, obrázkové a video soubory. Pro výběr Videá, Fotek, Hudby nebo Nastavení použijte tlačítka **"◀"** nebo **"▶"**.

Prohlížení filmů přes USB

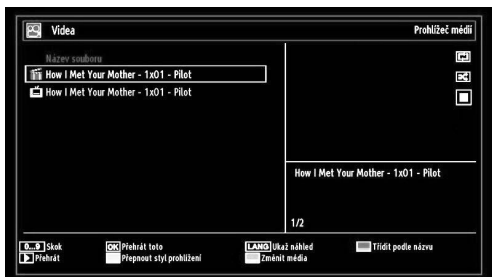

Pokud z vyberete možnost Videa, seznam všech dostupných videí se zobrazí naobrazovce. Tlačítka “▼” nebo “▲” vyberete video soubor a přehrajete stisknutím OK. Pokud vyberete soubor s titulky a stisknete OK, můžete vybrat nebo zrušit volbu tohoto souboru s titulky. Při přehrávání videa se zobrazí toto menu:

Přeskočit (číselná tlačítka): TV skočí do souboru začínajícího písmenem, které jste navolili pomocí číselných tlačítek na dálkovém ovladači.

Přehrát toto (tlačítko OK): Přehraje vybrané soubory.

Lang (přehrát náhled): Zobrazí vybraný soubor v malém náhledovém okně.

ČERVENÉ: Seřadí soubory podle názvu.

Přehrát (tlačítko): Přehraje všechny media soubory ve složce, přičemž začne u prvního zvoleného.

Žluté tlačítko Změní styl zobrazení.

Loop/ náhodně (ZELENÉ tlačítko): Stiskněte jednou pro zrušení Loopu. Pro zrušení Loopu a Náhodnému přehrávání stiskněte znovu. Stiskněte ještě jednou pro zapnutí pouze Náhodného přehrávání. Stiskněte znovu pro zrušení obou. Při zrušení se objeví ikony.

MODRÉ: Zobrazí možnosti filtrování.



Přehrát (▶ tlačítko): Spustí přehrávání videa.

Stop (■ tlačítko): Zastaví přehrávání videa.

Pauza (⏸ tlačítko): Pozastaví přehrávání videa.

Přetočit (◀ tlačítko): Přetáčí zpět.

Dopředu (▶ tlačítko): Přetáčí vpřed.

Titulky / Audio (jazyk): Nastavuje titulky / Audio.

Skok (Zelené tlačítko): Skočí do předešlého kanálu.

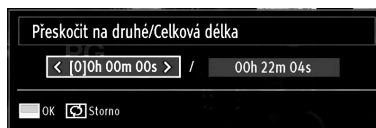

Žluté Otevře: menu úpravy titulků.

VRÁTIT SE/ZPĚT: Zpět do předešlé složky.

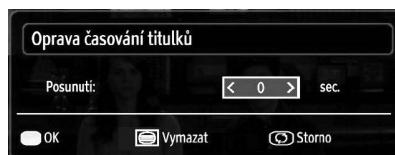

Pro potvrzení stiskněte **OK**.

Pro smazání stiskněte **TXT**

Do pedchozí nabídky se vrátíte stiskem tlačítka **RETURN**.

Prohlížení fotografií přes USB

Pokud z vyberete možnost Fotky, seznam všech dostupných fotek se zobrazí na obrazovce.



Skoč (Číselná tlačítka): skočí do vybraných souboru použitím číselných tlačítek.

OK: Prohlíží vybrané obrázky na celé obrazovce.

Slideshow (▶ Zelené tlačítko): Zobrazí náhledy obrázků.

Červené tlačítko: Seřadí soubory podle data.

Žluté tlačítko Změní styl zobrazení.

MODRÉ: Zobrazí možnosti filtrování.

Možnosti prezentace



Pauza (tlačítko): Zastaví slideshow.

Pokračovat (tlačítko): Pokračuje ve slideshow.

Loop/Náhodně (Zelené tlačítko): Stiskněte jednou pro zrušení Loopu. Pro zrušení Loopu a Náhodnému přehrávání stiskněte znovu. Stiskněte ještě jednou

pro zapnutí pouze Náhodného přehrávání. Stiskněte znova pro zrušení obou. Při zrušení se objeví ikony.

Předchozí / Další (levé a pravé tlačítko ovladače): Skočí do předešlého nebo dalšího souboru ke slideshow.

Rotace (tlačítka nahoru a dolů): Otočí obrázek použitím nahoru/dolů tlačítek.

RETURN: Zpět k seznamu souboru.

INFO: Zobrazí nápovědu.

Přehrávání hudby přes USB

Pokud z vyberete možnost Hudba, seznam všech dostupných hudebních souborů se zobrazí na obrazovce.

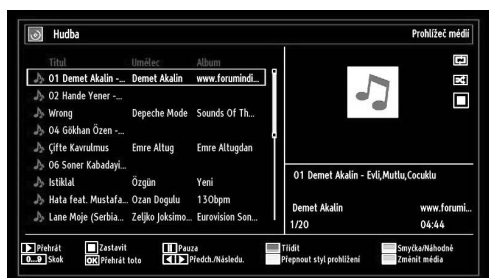

Přehrát (▶ tlačítko): Spustí přehrávání videa.

Stop (■ tlačítko): Ukončí přehrávání.

Pauza (⏸ tlačítko): Pozastaví vybranou nahrávku.

Červené tlačítko: Roztřídí složky podle titulu, umělce či alba.

Loop/Náhodně (Zelené tlačítko): Stiskněte jednou pro zrušení Loopu. Pro zrušení Loopu a Náhodnému přehrávání stiskněte znova. Stiskněte ještě jednou pro zapnutí pouze Náhodného přehrávání. Stiskněte znova pro zrušení obou. Při zrušení se objeví ikony.

Poznámka:

Pokud spustíte přehrávání tlačítkem ▶ a aktivujete symbol [🔍], TV přehraje další hudební/video soubor. Přehrávání začne a po dosažení konce seznamu začne hrát od začátku (funkce loop).

Pokud spustíte přehrávání tlačítkem OK a aktivujete symbol [🔍], stejný hudební/video soubor bude přehráván ve smyčce (funkce opakování).

Pokud spustíte přehrávání tlačítkem ▶ a aktivujete symbol [⏸], stejný hudební/video soubor bude přehráván na přeskáčku.

Pokud spustíte přehrávání tlačítkem ▶ nebo OK a aktivujete symbol [🔍], hudební či video soubor bude přehráván náhodně.

0...9 (číselná tlačítka): TV přeskočí na soubor začínající písmenem, které jste navolili pomocí číselného tlačítka na dálkovém ovládání.

Přehrát toto (tlačítko OK): Přehraje vybrané soubory.

Předchozí / Další (levé a pravé tlačítko ovladače): Skočí to předešlého nebo dalšího souboru k přehrávání.

Žluté tlačítko: Změní styl zobrazení.

MODRÉ: Zobrazí možnosti filtrování.

Poznámka: Pokud je Styl prohlížení nastaven na Složku v Nastavení prohlížeče médií, složka Hudba je zobrazena jako uspořádaná, proto není třeba uspořádat soubory znova stisknutím tlačítkem FAV.

INFO: Zobrazí možnosti filtrování.

Knihovna záznamů

DŮLEŽITÉ: Pro prohlížení knihovny záznamů, nejdříve připojte USB disk do TV, zatímco je vypnutá. Poté TV zapněte pro umožnění funkce nahrávání. Jinak nebude nahrávací funkce umožněna.

Pro prohlížení seznamu nahrávek vyberte Knihovna záznamů a stiskněte tlačítko OK. Zobrazí se nápis Knihovna záznamů s dostupnými nahrávkami.



Všechny záznamy se uchovávají v knihovně záznamů.

ČERVENÉ tlačítko (Vymazat): Vymaže vybrané nahrávky.

ZELENÉ tlačítko (Upravit): Provede změny na vybraných nahrávkách.

MODRÉ tlačítko (Roztřídít): Změní pořadí nahrávání. Můžete vybrat z velké řady možností řazení.

Tlačítko OK: Zaktivuje menu přehrávání:

- **Přehraje od začátku:** Přehraje nahrávku od začátku.

- **Začít znovu:** Přehraje všechny záznamy od začátku.

- **Přehraj od místa:** Vymezí bod přehrávání.

Poznámka: Prohlížení hlavní nabídky a položek menu není dostupné během přehrávání.

▶ (Začít znovu): Přehraje všechny záznamy od začátku.

INFO (Podrobnosti): Zobrazí stručné podrobnosti o programech.

Nastavení Prohlížeče médií

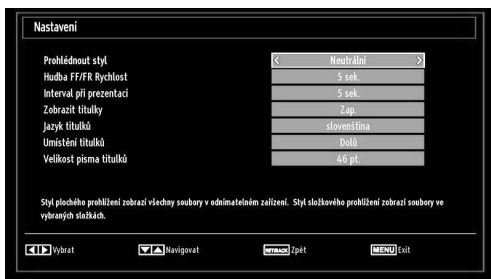

Použitím okna Nastavení můžete nastavit "▼" nebo "▲" předvolby Prohlížeče médií. Pro zvýraznění položky stiskněte "◀" nebo "▶" tlačítko a stejným tlačítkem potvrďte.

Styl prohlížení: Nastaví prohlížeč režim.

Rychlost přetáčení hudby: Nastaví rychlost přetáčení dopředu a dozadu.

Interval prezentace: Nastaví interval prezentace.

Zobrazení titulků: Nastaví volbu umožnění titulků.

Umístění titulků: Nastaví pozici titulků nahoru nebo dolů.

Velikost písma titulků: Nastaví velikost titulků (max 54bodů).

Nahrávání časovým posunem

DŮLEŽITÉ: Pro nahrávání programu, zapojte USB disk k vaší TV zatímco je vypnutá. Poté TV zapněte pro umožnění funkce nahrávání. Jinak nebude nahrávací funkce umožněna.

- Pro přepnutí do režimu časového posunu, zatímco sledujete vysílání, stiskněte tlačítko **PAUSE**.
- V režimu časového posunu je program pozastaven a zároveň nahráván na připojený USB disk (*). Pro pokračování sledování pozastaveného programu z bodu, kdy byl zastaven, stiskněte tlačítko **PLAY**.
- Toto přehrávání bude vykonáno v x1 rychlosti. Časovou mezeru mezi reálným a posunutým časem uvidíte na info panelu.
- Použijte tlačítka **◀ / ▶** (PŘEDEŠLÝ/DALŠÍ) pro posunutí dopředu nebo dozadu na přehrávání časovým posunem. Když je dosaženo časového posunu (timeshift), režim časového posunu bude opuštěn a přepne se zpět do normálního vysílání.
- Pro opuštění režimu časového posunu stiskněte tlačítko **STOP**.

(*) Délka simultánní nahrávky časovým posunem závisí na velikosti souboru připojeného USB disku a nastaveném Max. Časového posunu v menu Konfigurace nahrávek. Pro více informací o nastavení Max. Časový posun viz Nahrávky.

Poznámka: Přepínání na jiné vysílání nebo zdroj a prohlížení hlavního menu nejsou během nahrávání s časovým posunem.

Okamžité nahrávání

DŮLEŽITÉ: Pro nahrávání programu, zapojte USB disk k vaší TV zatímco je vypnutá. Poté TV zapněte pro umožnění funkce nahrávání. Jinak nebude nahrávací funkce umožněna.

- Pro okamžité nahrávání sledovaného programu stiskněte tlačítko **RECORD**. Na obrazovce se zobrazí OSD.



- Poté se na krátkou chvíli zobrazí OSD a současný program se nahrává.

- Pro nahrání dalšího programu na EPG stiskněte tlačítko **RECORD** na dálkovém ovládacím. V takovém případě OSD zobrazí naprogramovaný program pro nahrávání.



- Pro zrušení okamžitého nahrávání stiskněte tlačítko **STOP**. Zobrazí se následující OSD:



- Pro zrušení okamžitého nahrávání vyberte ANO použitím tlačítek "◀" or "▶" / OK.

Poznámka: Přepínání na jiné vysílání nebo zdroj a prohlížení Prohlížeče médií nejsou k dispozici během nahrávání.

Sledování nahraných programů

Pro výběr Přehrávače médií použijte tlačítka "◀" nebo "▶" v hlavním menu. Zvýrazněte položku Knihovna nahrávek v hlavním menu pomocí tlačítek "◀" nebo "▶" a poté stiskněte OK. Zobrazí se Knihovna nahrávek.

DŮLEŽITÉ: Pro prohlížení knihovny záznamů, nejdříve připojte USB disk do TV, zatímco je vypnutá.

Poté TV zapněte pro umožnění funkce nahrávání. Jinak nebude nahrávací funkce umožněna.

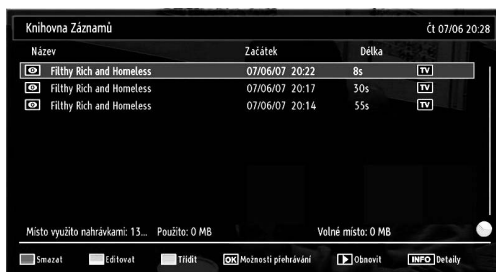

Vyberte nahrávku ze seznamu (pokud byla nahrána) použitím tlačítka “▼” nebo “▲”. Stiskněte tlačítko OK pro prohlížení Volby přehrávání. Vyberte volbu pomocí tlačítek “▼” / “▲” nebo OK.

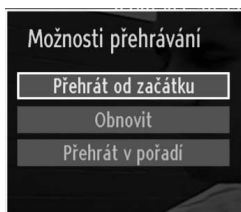

Dostupné volby přehrávání:

- Přehraj od začátku: Přehraje nahrávku od začátku.
- Začít znovu: Přehraje všechny záznamy od začátku.
- Přehraj od místa: Vymezí bod přehrávání.

Poznámka: Prohlížení hlavního menu a položek v menu nebude dostupné během přehrávání.

Pro zastavení přehrávání a navrácení se do Knihovny záznamů stisknete tlačítko ■ (STOP).

Pomalou dopředu

Pokud při sledování nahraného programu stisknete tlačítko ■ (PAUSE,) funkce Pomalu dopředu bude dostupná. Lze použít tlačítko ►► k přetáčení pomalu dopředu. Tisknutím ►► tlačítka za sebou změni rychlost funkce pomalu dopředu.

Změna velikosti obrazu

Formáty obrazu

- Můžete změnit poměry stran (velikost obrazu) pro sledování obrazu v jiném Zoom režimu.
- Pro změnu velikosti obrazu opakovaně tiskněte tlačítko “SCREEN”. Dostupné Zoom režimy jsou vypsány zde.

Auto

Pokud vyberete AUTO, poměr stran bude uzpůsoben podle informací ze zdroje (pokud je to dostupné).

Formát zobrazený v režimu AUTO je absolutně nezávislý na informacích WSS, které mohou být součástí vysílání nebo součástí signálu z externího zařízení

Poznámka: Režim AUTOMATICKÝ bude dostupná pouze ve zdrojích HDMI, YPbPr a DTV.

16:9

Toto roztáhne obraz rovnoměrně doleva a doprava normálního obrazu (4:3) pro vyplnění široké TV obrazovky.

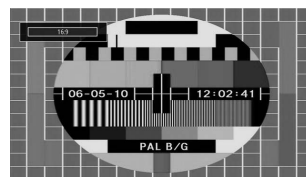

- Pro obraz s poměrem stran 16:9, který byl stlačen do normálního obrazu (poměr stran 4:3), lze původní rozměr obrazu obnovit pomocí režimu 16:9.

Titulky

Toto roztáhne široký obraz (16:9) s titulky do plné obrazovky.

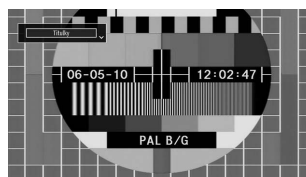

Poznámka: Můžete pohybovat obrazem nahoru a dolů, pomocí “▼/▲”, při zoomu vybraném na panoramatický, 14:9, Kino nebo Titulky.

14:9

Toto roztáhne široký obraz (14:9) do horní a dolní části obrazovky.

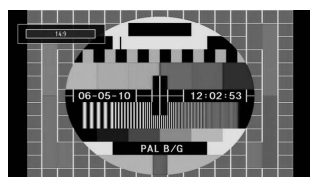

Zvětšení 14:9 (14:9 Zoom)

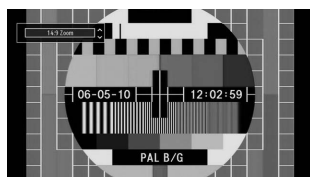

Tato funkce přiblíží obrázek na 14:9.

4:3

Použijte pro sledování normálního obrazu (4:3), toto je jeho původní velikost.

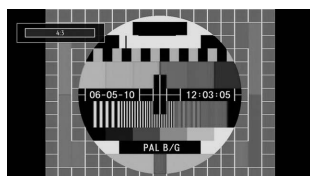

Panoramatický

Toto rozšíří obraz rovnoměrně doleva a doprava normálního obrazu (4:3) pro vyplnění TV obrazovky bez toho, aby obraz vypadal nepřírodně.

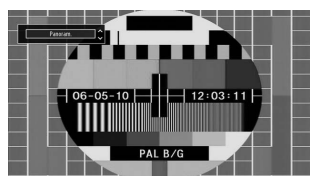

Horní a dolní část obrazu jsou mírně seříznuté.

Kino

Toto roztáhne široký obraz (16:9) do plné obrazovky.

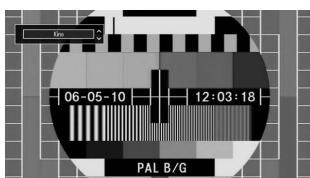

Konfigurace nastavení obrazu

Různá nastavení obrazu lze detailně nastavit.

Stiskněte "MENU" a vyberte první ikonu použitím tlačítka "◀" nebo "▶". Pro vstup do nabídky Nastavení obrazu stiskněte OK.



Ovládání položek nabídky Nastavení obrazu

- Pro zvýraznění položky stiskněte tlačítko "▼" nebo "▲".
- Tlačítka "◀" nebo "▶" zvolte některou položku.
- Stiskněte tlačítko "MENU" pro opuštění nabídky.

Položky nabídky Nastavení obrazu

Režim: Pro vaše požadavky o obrazu, můžete nastavit příslušný režim. Režim obrazu lze nastavit na jednu z těchto možností: Kino, Hry, Dynamický a Přírodní.

Kontrast: Nastaví světlost a tmavost obrazovky.

Jas: Nastaví jas obrazovky.

Ostrost: Nastaví ostrost objektu zobrazeného na obrazovce.

Barva: Nastaví barvu.

Úsporný režim: Pro výběr Úsporného režimu stiskněte tlačítko "▼" nebo "▲".

Stiskem tlačítka "◀" nebo "▶" nastavte Úsporný režim na Zapnuto (On) nebo Vypnuto (Off).

Pro více informací o Ekologickém režimu viz část "Informace o životním prostředí".

Poznámka: Pokud je Ekologický režim zapnutý, znemožní se funkce Podsvícení.

Podsvícení (volitelné): This setting controls the backlight level and it can be set to Auto, Maximum, Minimum, Medium and Eco Mode (optional).

Poznámka: Podsvícení nemůže být aktivní v VGA a režimu Prohlížeče médií nebo zatímco je nastaven obrazový režim Hra.

Snížení šumu: Pokud je vysílaný signál slabý a obraz je šumivý, použijte nastavení **Snížení šumu**. Režim obrazu lze nastavit na jednu z těchto možností: **Low (nízká)**, **Medium (střední)**, **High (vysoká)** nebo **Off (vypnuta)**.

Advanced Settings

- **Náhrada barvy:** Nastaví požadovaný tón barvy. Nastavení možnosti **Studené** dodá bílým barvám lehce modrý nádech. Chcete-li normální barvy, zvolte možnost **Normální**. Nastavení možnosti **Teplá (Warm)** dodá bílým barvám lehce červený nádech.
- **Zoom:** Nastaví velikost obrazu na Auto, 16:9, Titulek, 14:9, 14:9 Zoom, 4:3, Panoramické nebo Kino.
- **HDMI True Black:** Při sledování ze zdroje HDMI se tato funkce zobrazí v menu Nastavení obrazu. Tuto funkci můžete použít pro zesílení černé v obraze. Tuto funkci můžete nastavit jako "zapnutá" pro aktivaci režimu HDMI True Black.
- **Filmový režim:** Filmy jsou nahrávány s různým počtem snímků za sekundu z normálních televizních programů. Stiskněte tlačítko "▼" nebo "▲" a zvolte **Filmový režim**. Stisknutím tlačítka "◀" nebo "▶" funkci zapnete nebo vypnete. Zapněte tento režim, pokud sledujete. Filmy kvůli čistějšímu obrazu při rychlých scénách.
- **Přepnutí barvy:** Nastaví požadovaný tón barvy.

Resetování: Nastaví obraz na tovární nastavení.

Pokud jste v VGA (PC) režimu, některé položky v nabídce obrazu nebudou dostupné. Namísto toho zatímco jste v PC režimu, nastavení VGA režimu bude přidáno do Nastavení obrazu.

PC nastavení obrazu

Pro nastavení PC obrazu, udělejte následující:

Pro výběr ikony obrázku stiskněte tlačítko "◀" nebo "▶" Na obrazovce se objeví nabídka Picture (Obraz).

Nastavení kontrastu, jasu, barvy a teploty barvy a přiblížení obrazu v tomto menu jsou stejná jako nastavení definovaná v TV obrazovém menu pod "Hlavní menu".

Nastavení Zvuku, Nastavení a Zdroj jsou identická s nastaveními popsanými v hlavním menu.

Pozice PC: Vyberte pro zobrazení položek menu PC pozice.

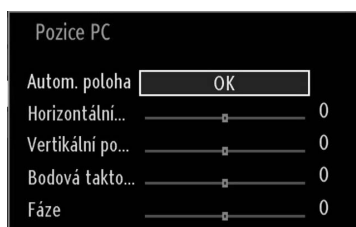

Automatické umístění Automaticky upraví display. Potvrďte stisknutím tlačítka OK

Horizontální pozice: Tato funkce umístí obraz horizontálně na pravo nebo levo obrazovky.

Vertikální poloha: Tato funkce posune obraz vertikálně směrem nahoru nebo dolů.

Bodové hodiny Nastavení bodových hodin upraví interferenci, která se může jevit jako vertikální ohyb v intenzivních bodových prezentacích jako třeba tabulkové programy, odstavce nebo text z malého písma.

Fáze: V závislosti na rozlišení a frekvenci, kterou připojíte do TV, byste mohli vidět mlhavý nebo šumivý obraz. V takovém případě použijte tuto funkci, k dosažení čistšího obrazu.

Konfigurace nastavení zvuku

Nastavení zvuku může být upraveno podle vašich potřeb.

Stiskněte "MENU" a vyberte první ikonu použitím tlačítka "◀" nebo "▶" Pro vstup do nabídky Nastavení zvuku stiskněte OK.



Ovládání položek nabídky Nastavení zvuku

- Pro zvýraznění položky stiskněte tlačítko "▼" nebo "▲".
- Tlačítka "◀" nebo "▶" zvolte některou položku.
- Stiskněte tlačítko "MENU" pro opuštění nabídky.

Položky nabídky Nastavení zvuku

Hlasitost: Přizpůsobí hlasitost zvuku.

Ekvalizér Pro podnabídku stiskněte OK.



V nabídce ekvalizéru lze nastavit režim **Hudba**, **Film**, **Mluvené slovo**, **plochý**, **Vážná hudba** nebo **Uživatel**. Stisknutím tlačítka **“MENU”** se vrátíte do předchozí nabídky.

Poznámka: Nastavení equalizéru se dá změnit pouze tehdy, pokud je Equalizér režim nastaven na Uživatele.

Vyvážení Toto nastavení je používáno pro vyvážení levého a pravého reproduktoru.

Sluchátka: Nastaví hlasitost sluchátek.

Režim zvuku: Z režimů Mono, Stereo, Dual I nebo Dual II si můžete vybrat pouze pokud je zvolený kanál podporuje.

AVL: Funkce Automatické Omezování Hlasitosti (AVL) nastaví zvuk do fixní úrovně mezi programy (např. úroveň hlasitosti reklam má tendenci být hlasitější než program).

Dynamické basy Funkce Dynamické basy se používá ke zvýšení efektu hlubokých tónů.

Digitální výstup Nastaví typ digitálního audia výstupu.

Konfigurace nastavení TV

Detailní nastavení může být upraveno podle vašich potřeb.

Stiskněte **“MENU”** a vyberte ikonu Nastavení použitím tlačítka **“◀”** nebo **“▶”** Pro vstup do nabídky Nastavení stiskněte OK.



Ovládání položek nabídky Nastavení

- Pro zvýraznění položky stiskněte tlačítka **“▼”** nebo **“▲”**.
- Pro výběr položky stiskněte OK.
- Stiskněte tlačítka **“MENU”** pro opuštění nabídky

Položky menu Nastavení

Podmíněný přístup Kontroluje podmínění přístupu, jestliže je dostupný.

Language: Konfiguruje nastavení jazyka.

Rodičovské: Konfiguruje rodičovské nastavení.

Časovače Nastaví časovače vybraných programů.

Datum/Čas: Nastaví čas a datum.

Zdroje: Povolí nebo zakáže vybrané zdroje.

Další nastavení: Zobrazí další možnosti nastavení TV.

Použití podmíněného přístupu

DŮLEŽITÉ: Vložte nebo vyjměte CI jednotku, pouze pokud je TV vypnutá.

• Pro sledování určitých digitálních kanálů budete potřebovat modul podmíněného přístupu (CAM). Tuto jednotku musíte vložit do CI zdířky na TV.

• Jakmile se stanete zákazníkem nějakého placeného kanálu, získáte od provozující firmy Modul podmíněného přístupu (CAM) a kartu, které dodržáním následujícího postupu vložíte do televizoru.

• Vložte modul CAM a poté kartu do zdířky, která je umístěna v krytu v zadní části televizoru.

• CAM modul by měl být vložen správným směrem, není možné ho vložit obráceně. CAM modul a TV zdířka by mohly být poškozeny, jestliže jsou vloženy násilně.

Připojte televizor k elektrické síti, zapněte jej a poté počkejte malou chvíli, než se karta aktivuje.

• Pokud není vložen žádný modul, objeví se zpráva znamenající **„Není vložen žádný modul pro společné rozhraní“**.

• Pro podrobnosti nastavení, pročtěte návod k použití jednotky.

Prohlížení nabídky Podmíněného přístupu (*)

(Tyto nabídky nastavení se mohou lišit podle dodavatele.)

Stiskněte **“MENU”** a vyberte první ikonu použitím tlačítka **“◀”** nebo **“▶”**. Press **OK** button to view Settings menu. Použitím tlačítek **“▼”** nebo **“▲”**. zvýrazníte Podmíněný přístup a poté stiskněte **OK** pro prohlížení položek nabídky.

Konfigurace předvolby jazyka

Použitím tohoto menu lze nastavit jazyk.

Stiskněte **"MENU"** a vyberte ikonu Nastavení použitím tlačítka **"◀"** nebo **"▶"** Pro vstup do nabídky Nastavení stiskněte OK. Použitím tlačítek **"▼"** nebo **"▲"** zvýrazněte Jazyk a stiskněte OK.



Tlačítka **"▼"** nebo **"▲"** zvolte některou položku. Nastavení je automaticky uloženo.

Menu: zobrazí systémový jazyk.

Upřednostňovaný

Tato nastavení budou použita, pokud jsou k dispozici. Jinak bude použito současné nastavení.

- **Zvuk:** Nastaví upřednostňovaný audio jazyk.
- **Titulky:** Nastaví jazyk titulků. Titulky budou ve vybrané řeči.
- **Teletext** Nastaví jazyk teletextu.
- **Průvodce:** Nastaví upřednostňovaný jazyk průvodce.

Současné

Toto nastavení lze změnit pouze pokud je vysíláč podporuje. Jinak je změnit nelze.

- **Zvuk:** Změní jazyk audia pro současný kanál.
- **Titulky:** Změní jazyk titulků pro současný kanál.

Poznámka: Je-li v položce Country (země) nastaveno Dánsko, Švédsko, Norsko nebo Finsko, budou jazyková nastavení fungovat následujícím způsobem:

Nastavení řeči

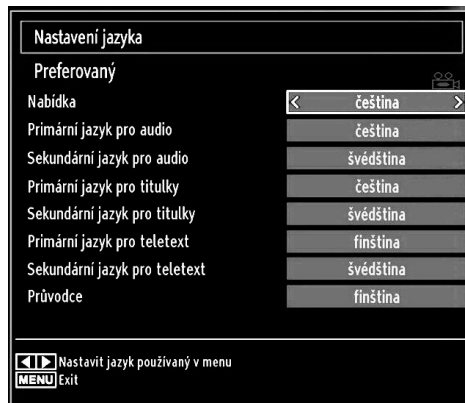

V konfigurační nabídce pomocí tlačítek **"▼"** nebo **"▲"** zvýrazněte položku Jazyková nastavení. Stisknete tlačítko OK a na obrazovce se objeví podnabídka Jazyková nastavení:

Tlačítka **"▼"** nebo **"▲"** zvýrazněte položku nabídky, která bude upravována, a pro nastavení stiskněte tlačítko **"◀"** nebo **"▶"**.

Poznámky:

- Položka Jazyk systému (System Language) určuje jazyk nabídek.
- Položka Audio Language (jazyk zvuku) slouží k výběru zvukové stopy kanálu.
- Pokud je při vysílání možnost několika voleb, bude první prioritou primární nastavení. Sekundární nastavení představují alternativu, pokud není dostupná první možnost.

Rodičovský zámek

Pro zamezení sledování určitých programů mohou být kanály a nabídky uzamčeny použitím rodičovského zámku.

Tato funkce zapíná nebo vypíná systém ochrany nabídek a umožňuje změnu kódu PIN.

Stiskněte **"MENU"** a vyberte ikonu Nastavení použitím tlačítka **"◀"** nebo **"▶"** Pro vstup do nabídky Nastavení stiskněte OK. Použitím tlačítek **"▼"** nebo **"▲"** zvýrazněte Rodičovské a stiskněte OK.



Pro zobrazení nabídky rodičovského uzamčení musíte vložit PIN. Výchozí PIN je 0000.

Poznámka: Pokud je země nastavena jako Francie, lze použít kód 4725.

Po zadání správného PIN se zobrazí menu rodičovského nastavení:



Ovládání nabídky Rodičovského nastavení

- Vyberte položku stisknutím "▼" nebo "▲" tlačítka.
- Tlačítka "◀" nebo "▶" zvolte některou položku.
- Stiskněte tlačítko **OK** pro více možností.

Zámek (uzamčení menu): Nastavení Zámku povolí nebo zakáže přístup do nabídky. Lze zakázat přístup do nabídky Instalace nebo do celého systému nabídek.

Zámek podle věku: Pokud je nastavena tato možnost, přístroj získává informace o přístupnosti vysílaných pořadů, a zakáže přístup k vysílání.

Dětský zámek Když je tato funkce zapnuta, televizor lze ovládat jen dálkovým ovladačem. V takovémto případě nebudou fungovat tlačítka na ovládacím panelu. Při stisku některého z těchto tlačítek se na obrazovce zobrazí nápis **Dětský zámek zapnutý**, není-li zrovna zobrazena nabídka.

Nastavení PINu Nastaví nový PIN. Číselnými tlačítky nastavte nový PIN. Kvůli prověření je potřeba navolit PIN dvakrát.

DŮLEŽITÉ: Předurčený PIN je 0000, pokud PIN změňte, napište si ho a schovejte na bezpečné místo.

Poznámka: Pokud je země nastavena jako Francie, lze použít kód 4725.

Časovače

Stiskněte "**MENU**" a vyberte ikonu *Nastavení* použitím tlačítka "◀" nebo "▶" Pro vstup do nabídky *Nastavení* stiskněte **OK**. Použitím tlačítek "▼" nebo "▲" zvýrazněte *Časovače* a stiskněte **OK**.

Nastavení časovače

Tato funkce se používá pro nastavení vypnutí TV po určitém čase.

- Zvýrazněte Časovač použitím "◀" nebo "▶"
- Pro nastavení, stiskněte "◀" nebo "▶" tlačítka. Časovač může být naprogramován mezi Vypnutý a 2,00 hodiny (120 minut) v 30 minutových intervalech.

Nastavení časovače programů

Pomocí této funkce lze nastavit časovač programu pro určitý program.

Pro nastavení časovače stiskněte "▼" tlačítko. Na obrazovce se zobrazí funkční tlačítka časovače programů.

Přidání časovače

- Pro přidání časovače stiskněte **ŽLUTÉ** tlačítko na dálkovém ovladači. Tato zpráva se vám objeví na obrazovce.

Typ sítě: Tuto funkci nelze nastavit.

Typ časovače: Typ časovače lze nastavit na Nahrávání nebo Časovač.

Kanál: Změni kanál pomocí "◀" nebo "▶"

Typ nahrávání: Tuto funkci nelze nastavit.

Datum: Navolte datum použitím číselných tlačítek.

Start: Navolte počáteční čas použitím číselných tlačítek.

Konec: Navolte konečný čas použitím číselných tlačítek.

Délka: Zobrazí délku mezi začátkem a koncem.

Opakovat: Časovač můžete nastavit tak, aby se opakoval Jednou, Denně nebo Týdně. Tlačítka "◀" nebo "▶" zvolte některou položku.

Změnit / Vymazat: Nastaví povolení ke změně/vymazání.

Přehrávání: Nastaví povolení k přehrávání a rodičovská nastavení.

- Pro uložení stiskněte **ZELENÉ** tlačítko. Pro zrušení stiskněte **ČERVENÉ** tlačítko.

Úprava časovače

- Vyberte časovač, který chcete upravit stisknutím "▼" nebo "▲"
- Stiskněte **ZELENÉ** tlačítko. Zobrazí se obrazovka Upravit časovač.

- Po skončení úpravy uložte ZELENÍM tlačítkem. Pro zrušení můžete stisknout tlačítko "MENU".

Vymazání časovače

- Vyberte časovač, který chcete vymazat stisknutím "▼" nebo "▲"
- Stiskněte ČERVENÉ tlačítko .
- Pro vymazání časovače potvrďte tlačítkem ANO "◀" nebo "▶" Pro zrušení vyberte NE.

Konfigurace nahrávání

Vyberte položku Nahrávky v menu Nastavení ke konfiguraci nastavení nahrávek. Zobrazí se následující upozornění pro konfiguraci nahrávek..

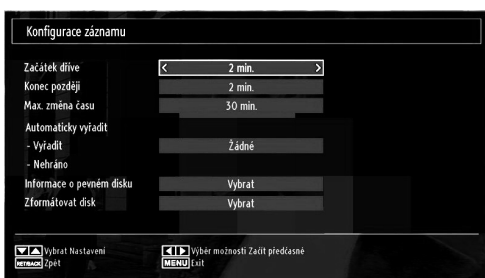

Dostupné jsou následující možnosti:

Začít dříve (*)

Použitím této funkce nastavíte zahájení časovače, aby začal nahrávat dříve.

(*) Možnosti, dostupné jen pro země EU.

Skončit později (*)

Použitím této funkce nastavíte zahájení časovače, aby začal nahrávat později.

(*) Možnosti, dostupné jen pro země EU.

Max Časový posun

Tato funkce umožní nastavit maximum času povoleného pro časový posun. Možnosti délky jsou přibližné a může se změnit podle přijatého vysílání.

Zformátovat disk

DŮLEŽITÉ: VŠECHNA data uložená na USB disku budou ztracena a poté bude formát disku převeden do FAT32, pokud tuto funkci zvolíte.

- Pokud chcete vymazat všechny soubory na USB pevném disku nebo paměti, můžete použít možnost Zformátovat disk.
- Také pokud USB disk selhává, můžete ho zkusit zformátovat. Ve většině případů, formátování disku obnoví normální funkci, ačkoli VŠECHNA data na USB disku budou ztracena.
- Stiskněte tlačítko OK , zatímco je zvýrazněna možnost Zformátovat disk. Na obrazovce se zobrazí menu, vyžadující pin kód. Pokud jste PIN nezměnili, přednastavené číslo je 0000. Poté, co vložíte PIN,

zobrazí se vysunovací menu. Pokud chcete pevný disk zformátovat, vyberte ANO a stisknete OK k zformátování disku. Pro zrušení vyberte NE a stisknete OK. Ujistěte se, že zazálohujete důležité nahrávky předtím, než zformátujete USB disk.

Informace o pevném disku

Pro shlédnutí podrobností o USB disku, označte Informace o pevném disku použitím "▼" nebo "▲" stisknutím OK. Zobrazí se informace o USB disku.

Konfigurace nastavení datumu/ času

V nabídce nastavení vyberte Datum/Čas, aby jste je mohli konfigurovat. Stiskněte OK tlačítko .



- Pro označení Datumu a Času, stisknete "▼" nebo "▲" tlačítko.

K dispozici budou datum, čas, režim nastavení času a nastavení časové zóny.

Pro označení Režimu nastavení času použijte tlačítka "▼" nebo "▲". Vyberte nastavení času stisknutím "◀" nebo "▶" tlačítka. Může to být nastaveno na AUTO nebo MANUAL.

Když je vybráno AUTO, možnosti datu/času a časové zóny nelze nastavit. Pokud je nastaveno na MANUAL, lze změnit položku Časové pásmo (Time Zone):

- Nastavte Časové pásmo stisknutím "▼" nebo "▲" tlačítka.

Použijte "▼" nebo "▲" pro změnu časového pásma mezi GMT-12 a GMT+12. Současné časové pásmo se změní na vrchu menu seznamu podle toho, jaké jste vybrali.

- Změny jsou uloženy automaticky. Pro opuštění stisknete "MENU".

Konfigurace nastavení Zdroje

Zde můžete povolit či zakázat vybrané zdroje. Pokud stisknete tlačítko "SOURCE", TV se nepřepne do možnosti zakázání zdroje.



- V nabídce Nastavení vyberte Zdroj a stiskněte OK.
- Pro výběr Zdroje, stiskněte "▼" nebo "▲" tlačítko.
- Pro povolení nebo zakázání vybraného zdroje, stiskněte "◀" nebo "▶" tlačítko. Změny jsou uloženy automaticky.

Poznámka: YPbPR může být použito pouze pokud připojení zařízení, které má YPbPr výstup přes PC vstup YPbPr k PC kabelu.

Konfigurace Ostatních nastavení

Pro prohlížení cekových předvoleb konfigurace, vyberte Další nastavení v nabídce Nastavení a stiskněte OK.



Obsluha

- Tlačítka "▼" nebo "▲" zvolte některou položku.
- Tlačítka "◀" nebo "▶" zvolte možnost.
- Pro podnabídku stiskněte OK.

Časový limit: Pro zobrazení menu Mění časový limit pro obrazovku nabídek.

Vyhledávání zakódovaných kanálů: Pokud je toto nastavení zapnuté, při vyhledávání se najdou i kódované programy. Pokud je tato funkce vypnuta, kódované programy nebudou nalezeny v automatickém ani manuálním hledání.

Modré pozadí: Pokud je slabý nebo není žádný signál, tato funkce aktivuje nebo deaktivuje modré pozadí.

Aktualizace softwaru: Toto nastavení se používá proto, aby vaše TV byla vždy aktualizována. Aby tato funkce správně fungovala, ujistěte se, že je TV zapnutá v pohotovostním režimu.

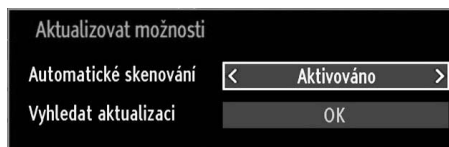

Automatickou aktualizaci můžete zakázat nebo povolit nastavením Automatického skenování.

Výběrem Skenu pro aktualizaci lze manuálně hledat nový software.

Verze aplikace: Zobrazí aktuální verzi aplikace.

Pro nedoslýchavé: Pokud vysílač umožňuje jakékoli speciální signál týkající se zvuku, zapněte toto nastavení pro příjem takového signálu.

Popis Audia: Audio popis zahrnuje dodatečnou zvukovou stopu pro nevidomé a zrakově postižené diváky vizuálních médií, včetně televize a filmů. Vypravěč popisu hovoří během vysílání a co se na obrazovce děje, popisuje během přirozených přestávek mezi zvuky (a někdy i mezi dialogy, pokud to považuje za nezbytné). Tuto možnost můžete využívat, jen pokud vysílač dodatečnou zvukovou stopu podporuje.

Automatické vypnutí TV: Doba funkce automatického vypnutí můžete nastavit. Poté co je hodnota dosaženo, se TV vypne.

Ladění v pohotovostním režimu (volitelné): Pro volbu Ladění v pohotovostním režimu použijte tlačítko "▼" nebo "▲" a poté pomocí tlačítka "◀" nebo "▶" toto nastavení Zapněte nebo Vypněte. Pokud vypnete vyhledávání v úsporném režimu, funkce bude znemožněna. Pro použití této funkce se ujistěte, že bude nastavena na Zapnuto.

Pokud je zapnuté vyhledávání v pohotovostním režimu a TV je v pohot. režimu, bude vyhledáváno dostupné vysílání. Pokud TV najde nové nebo chybějící vysílání, zobrazí se obrazovka menu dotazující se, zda vysílání chcete uložit.

Další funkce

Zobrazení TV informací při zadání nového programu nebo po stisku tlačítka **"INFO"** se na obrazovce zobrazí informace o čísle programu, Názvu programu, Indikátoru zvuku, času, teletextu a rozlišení.

Funkce utlumení Pro vypnutí zvuku, stiskněte "X" tlačítko. Ikona pro utlumení zvuku se objeví nahoře na obrazovce. Pro zrušení utlumení zvuku, máte dvě možnosti. První je stisknutí "X" druhá je zesílit hlasitost.

Výběr obrazového režimu Stisknutím tlačítka **PRESETS** lze změnit položku **Režim obrazu** (Picture Mode) podle vlastních požadavků. Dostupné možnosti jsou Dynamický, Přirozený, Kino a Hry.

Titulky lze zapnout pomocí tlačítka **SUBTITLE** na dálkovém ovladači. Stiskněte tlačítko **SUBTITLE** znovu pro vypnutí titulků.

Pokud jsou Titulky zapnuté, stisknutím "☰" tlačítka způsobí zobrazení varovné zprávy (pouze pro UK):

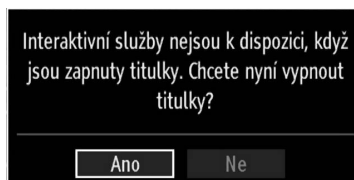

Teletext

Teletext přenáší informace jako noviny, sport a počasí na vaší TV. Pokud je signál rušen, např. kvůli nepříznivému počasí, mohou se vyskytnout chyby v textu nebo teletext režim selže.

Funkční tlačítka teletextu jsou popsána níže:

"☰" Teletext / Mix: Zaktivuje teletext při jednom stisknutí. Pro umístění obrazovky teletextu nad program (mix) stiskněte znovu. Další stisknutí ukončí režim teletextu.

"NÁVRAT" - Index: Zobrazí obsah teletextu.

"INFO" - Odhalit: Ukáže skryté informace (např. řešení her).

"OK" Podržet: Ponechá stránku na vyžadovaném místě. Pro pokračování stiskněte OK.

"◀"/"▶" Podstránky: Vybere druhotné stránky pokud jsou k dispozici, jestliže je teletext aktivován.

P+ / P- a čísla (0-9): Stiskněte pro výběr stránky.

Poznámka: Většina TV stanic používá kód 100 pro rejstřík teletextu.

Barevná tlačítka (ČERVENÉ/ZELENÉ/ŽLUTÉ/MODRÉ)

Vaše televize podporuje jak **FASTEXT**, tak i **TOP text** systémy. Pokud je FASTEXT systém k dispozici, stránky jsou rozděleny do skupin podle témat. Pokud je FASTEXT systém k dispozici, sekce teletextových stránek budou barevně kódované a mohou být vybrány stisknutím barevných tlačítek. Stiskněte barevné tlačítko odpovídající vaší potřebě. Objeví se barevný nápis ukazující, které tlačítko máte stisknout pro využití TOP text přenosu, pokud je přítomný. Stisknutím tlačítek "▼" nebo "▲" zobrazí po sobě další nebo předešlou stránku.

Tipy

Čištění obrazovky: Čistíte obrazovku vlhkým, suchým hadříkem. Nepoužívejte brusná rozpouštědla, mohla by poškodit krycí vrstvu televizoru. Pro vlastní bezpečnost, vypojte před čištěním TV ze zásuvky. Při přesouvání TV, ji držte zespodu.

Vyvarujte se: zobrazování stálého obrazu po dlouhou dobu.

Výpadek elektriky: Pokud je vaše TV bez elektriky zkontrolujte síťový kabel a připojení k zásuvce.

Slabý obraz: Vybrali jste správnou TV? Je vaše TV nebo dům umístěn příliš blízko neuzemněnému audio vybavení nebo neonevému světlu, atd.? Kopce nebo vysoké budovy mohou způsobit dvojitý obraz nebo 'stín' na obraze. Někdy můžete zlepšit kvalitu obrazu otočením antény. Je obraz nebo teletext nerozeznatelný? Zkontrolujte, jestli jste navolili správnou frekvenci. Naladíte znovu kanály. Kvalita obrazu se může pokazit, pokus jsou dvě periferní zařízení připojena k TV najednou. V takovém případě odpojte jedno z nich.

Žádný obraz: Je anténa připojena správně? Jsou zástrčky zapojeny pevně ke zdířce antény? Je kabel antény připojen správně? Jsou použity vhodné zástrčky pro zapojení antény? Pokud máte pochybnosti, kontaktujte prodejce. Žádný obraz znamená, že televizor nepřijímá žádný signál. Vybrali jste správné tlačítko na ovladači? Zkuste to ještě jednou. Ujistěte se, že byl vybrán správný vstup.

Neslyšíte zvuk?: Možná jste přerušili zvuk stisknutím tlačítka "X"? Zvuk přichází pouze z jednoho reproduktoru. Není balabce nastaven na nejvyšší stupeň? Viz Zvukové menu

Dálkový ovladač: Vaše TV nereaguje na dálkový ovladač. Možná jsou prázdné baterie. Pokud ano, ještě můžete použít lokální tlačítka na horní straně televizoru.

Vstupní zdroje: Pokud nemůžete vybrat vstup, je možné, že není připojeno žádné zařízení. Zkontrolujte AV kabely a spojení, pokud jste zkusili připojit zařízení.

Nahrávání nedostupné: Pro nahrávání programu, zapojte USB disk k vaší TV zatímco je vypnutá. Poté TV zapnete pro umožnění funkce nahrávání. Jinak nebude nahrávací funkce umožněna. Pokud stále nelze nahrávat, zkuste TV vypnout a znovu zapojit USB zařízení zatímco je TV vypnutá.

USB příliš pomalé: Pokud se při spuštění nahrávání zobrazí zpráva USB příliš pomalé, zkuste nahrávání spustit znovu. Pokud se chyba stále zobrazuje, je možné že USB disk neodpovídá rychlostním požadavkům. Zkuste zapojit jiný USB disk.

Dodatek A: PC vstup typické zobrazovací režimy

Displej podporuje maximální rozlišení 1920x1200. Následující tabulka je ilustrace některých typických zobrazovacích režimů. Vaše TV nemusí podporovat všechna rozlišení. Podporovaná rozlišení jsou vypsaná zde: Pokud přepnete PC do nepodporovaného režimu, na obrazovce se objeví varování.

Obsah	Rozlišení	Frekvence
1	640x350	85 Hz
2	640x400	70 Hz
3	640x480	60Hz-66Hz-72Hz -75Hz-85Hz
4	800x600	56Hz-60Hz-70Hz-72Hz -75Hz-85Hz
5	832x624	75 Hz
6	1024x768	60Hz-66Hz-70Hz-72Hz -75Hz
7	1152x864	60Hz-70Hz-75Hz -85 Hz
8	1280x768	60 HzA
9	1280x768	60 HzB
10	1280x768	75Hz-85Hz
11	1280x960	60Hz-75Hz-85Hz
12	1280x1024	60Hz-75Hz-85Hz
13	1360x768	60 Hz
14	1400x1050	60 HzA
15	1400x1050	60 HzB
16	1400x1050	75Hz-85Hz
17	1400x900	65Hz-75Hz
18	1600x1200	60 Hz
19	1680x1050	60 Hz
20	1920x1080	60 HzA
21	1920x1080	60 HzB
22	1920x1200	60HzA
23	1920x1200	60Hz

Dodatek B: AV a HDMI kompatibilita signálu (vstupní typy signálu)

Zdroj	Podporované signály		Dostupné
EXT (SCART)	PAL 50/60		O
	NTSC 60		O
	RGB 50		O
	RGB 60		O
Side AV	PAL 50/60		O
	NTSC 60		O
YPbPr	480I	60Hz	O
	480P	60Hz	O
	576I	50Hz	O
	576P	50Hz	O
	720P	50Hz	O
	720P	60Hz	O
	1080I	50Hz	O
	1080I	60Hz	O
	1080P	50Hz	O
	1080P	60Hz	O
HDMI	480I	60Hz	O
	480P	60Hz	O
	576I	50Hz	O
	576P	50Hz	O
	720P	50Hz	O
	720P	60Hz	O
	1080I	50Hz	O
	1080I	60Hz	O
	1080P	24Hz	O
	1080P	25Hz	O
	1080P	30Hz	O
	1080P	50Hz	O
1080P	60Hz	O	

(X: Není k dispozici, O: Dostupné)

V některých případech se signál na LCD TV nezobrazí správně. Problém může být v neslučitelnosti s vybavením (DVD, Set-top box, atd.). Jestliže se setkáte s tímto problémem, kontaktujte vašeho prodejce a také výrobce vybavení.

Dodatek C: Podporované DVI rozlišení

Pokud připojujete přístroje k TV konektorům pomocí DVI konvertor kabelů na HDMI kabely (nejsou dodávány), shlédněte následující informace o rozlišení.

Obsah	Rozlišení	Frekvence
1	640x400	70Hz
2	640x480	60Hz-66Hz-72Hz-75Hz
3	800x600	56Hz-60Hz-70Hz-72Hz-75Hz
4	832x624	75 Hz
5	1024x768	60Hz-66Hz-70Hz-72Hz-75Hz
6	1152x864	60Hz-70Hz-75Hz
7	1152x870	75Hz
8	1280x768	60 HzA
9	1280x768	60 HzB
10	1280x768	75Hz
11	1280x960	60Hz-75Hz
12	1280x1024	60Hz-75Hz
13	1360x768	60 Hz
14	1400x1050	60 HzA
15	1400x1050	60 HzB
16	1400x1050	75Hz
17	1400x900	65Hz-75Hz
18	1600x1200	60 Hz
19	1680x1050	60 Hz
20	1920x1080	60 HzA
21	1920x1080	60 HzB
22	1920x1200	60HzA
23	1920x1200	60Hz
24	480i-480p	60Hz
25	576i-576p	50Hz

Dodatek D: Aktualizace softwaru

• Vaše TV dokáže vyhledat a aktualizovat aktualizace nového softwaru.

• Při vyhledávání kanálů uloží TV dostupné kanály do vašeho nastavení. Tudiž se před vyhledáním aktualizace doporučuje provést automatické hledání a aktualizovat všechny dostupné kanály.

1) Aktualizace softwaru přes uživatelské rozhraní

• Manuálně lze zkontrolovat zda je pro váš TV set k dispozici nový software.

• Jednoduše procházejte ve vašem hlavním menu. Vyberte Nastavení a vyberte menu Další nastavení. V menu Další nastavení přejděte na položku Aktualizace softwaru a stiskněte tlačítko OK pro otevření menu Aktualizovat možnosti.

• V menu Aktualizovat možnosti vyberte Vyhledat aktualizace a stiskněte tlačítko OK.

• Je-li nalezena nová aktualizace, zahájí se její stahování. Na liště je zobrazen stav při stahování. Po úspěšném dokončení stahování se zobrazí zpráva vyžadující restart pro aktivaci nového softwaru. Pro pokračování v restartu stiskněte tlačítko OK.

2) Automatický režim vyhledání a aktualizace

• Je-li vypnutá položka Automatické skenování Možnostech aktualizace, TV se zapne v 03:00 a vyhledá vysílací kanály pro novou aktualizace softwaru. Je-li úspěšně vyhledán a stáhnut nový software, spustí se při příštím zapnutí TV.

Poznámka k restartu: Restart je poslední krok při aktualizace softwaru, byl-li nový software stáhnut úspěšně. Během restartu TV provede finální inicializace. Při restartu je sekvenční panel zavřený a kontrolka na přední straně označuje aktivitu blikáním. O 5 minut později se TV restartuje s novým aktivovaným softwarem.

• Pokud se nepodaří TV restartovat do 10 minut, odpojte napájení na dobu 10 minut a znovu zapojte. TV by se měla zapnout s novým softwarem. Pokud ani poté vaše TV nepracuje, zopakujte odpojení a zapojení. Pokud stále nefunguje, zavolejte servisní službu, která váš problém opraví.

Varování: Dokud kontrolka LED během restartu bliká, neodpojujte TV ze sítě. Díky tomu by se nemusela váš TV znovu spustit a musela by být opravena servisním technikem.

Dodatek E: Podporované formáty souboru pro USB režim

Media	Přípony souborů	Format		Poznámky
		Video	Audio	(Maximální rozlišení/Bit rate etc.)
Film	.mpg / .dat / .vob / mkv / rmvb / ts / trp / tp/	MPEG1	MPEG Layer 1/2/3	20Mbit/sec
		MPEG2	MPEG2	
		XviD/ 3ivx	PCM/MP3	Verze XviD a□ do: 1.1.2
		Mpeg2-TS H264-TS	EAC3/ AC3	20Mbit/sec
		RMVB	IMA/LBR	10Mbit/sec
		MPEG4	PCM/MP3	
Hudba	.avi	MS ISO MPEG4	PCM/MP3	Podporuje SP a ASP
		MJPEG	PCM	30fps@VGA
		m4a-	-	-
	.mp3	-	MPEG 1/2 Layer 1/ 2/ 3 (MP3)	Vzorkovací frekvence: 8K ~ 48KHz Bit Rate: 128bps~320Kbps
Foto	.jpg	Baseline JPEG		WxH = 15360x8640
		Progresivní JPEG		WxH = 1024x768



Produkty



Baterie

Informace pro uživatele o zneškodňování starého vybavení a baterií

Pouze Evropská Unie

Tyto znaky znamenají, že vybavení by nemělo být vyhozeno z domácím odpadem. Pokud potřebujete zneškodnit produkt nebo baterie, zjistěte si vhodná recyklační centra.

UPOZORNĚNÍ! Znak Pb pod symbolem znamená, že baterie obsahuje olovo.

Specifikace výrobku

Obrazová norma

PAL/SECAM B/G D/K K' I/I' L/L'

Příjem kanálů

VHF (BAND I/III)

UHF (BAND U)

HYPERBAND

Počet předvoleb

1000

RF vstup

75 Ohm (nevyvážený)

Vstupní napětí

220-240V AC, 50 Hz.

Zvuková norma

German + Nicam Stereo

Zvuková norma (W RMS) (10% THD)

2 x 6

Příkon (W)

65 W (max)

PANEL

16:9 display, 26" Screen Size

Rozměry (mm)

HxŠxV (s podstavcem): 180 x 647 x 463

Hmotnost (Kg): 6,25

HxŠxV (bez podstavce): 36,5 x 647 x 418

Váha (Kg): 5,85

Digitální příjem DVB-T	MHEG-5 ENGINE compliant with ISO/IEC 13522-5 UK engine Profile 1	for UK
	Object carousel support compliant with ISO/IEC 135818-6 and UK DTT profile	
	Frekvenční rozsah: 474-850 MHz pro UK modely	
	170-862 MHz pro EU modely	
	Vysílací standard: DVB-T, MPEG-2, MPEG-4	
	Demodulace: COFDM s 2K/8K FFT mode	
	FEC: všechyn DVB módy	
	Video: MP@ML, PAL, 4:3/16:9	
	Audio: MPEG Layer I&II 32/44.148kHz.	

Czech - 34 -

Obsah

Funkcie	36	kanálov	52
Úvod	36	Informácie na obrazovke	52
Príprava	36	Prehrávanie Medií pomocou Media Browser.....	52
Bezpečnostné opatrenia	37	Prezeranie videa cez USB	52
Obsah balenia	39	Prehliadanie fotografií cez USB.....	53
Informácie o ochrane životného prostredia	39	Možnosti prezentácie.....	53
Informácie o opravách	39	Prehrávanie Hudby cez USB	54
Tlačidlá diaľkového ovládača	40	Knižnica nahrávok	54
LCD TV a prevádzkové tlačidlá	41	Nastavenia prehrádača médií	55
Prehľad pripojení na zadnej strane	41	Nahrávanie s časovým posunom	55
Zobrazenie pripojenia – bočné konektory.....	42	Okamžité nahrávanie.....	55
Napájanie zariadenia	42	Pozeranie nahratých programov	56
Pripojenie antény	42	Zmena veľkosti obrazu: Formáty obrazu	56
Požívanie USB vstupov	43	Konfigurácia nastavení obrazu	57
Pripojenie televízora LCD k počítaču	44	Položky v ponuke nastavení obrazu	57
Použitie bočných konektorov AV	44	Položky v ponuke nastavení obrazu	57
Pripojenie k prehrávača DVD cez HDMI	45	Nastavenia obrazu PC.....	58
Priključiteľ DVD-predvajaľníka na komponentne		Konfigurácia nastavení zvuku.....	58
priključke (YPbPr) ali s kabeľom SCART.....	45	Položky v ponuke nastavení zvuku	58
Slúchadlá na diaľkové ovládanie	45	Položky v ponuke nastavení zvuku	59
Vkladanie batérií	45	Konfigurácia vašich nastavení televízora	59
Zapínanie/vypínanie	46	Položky v ponuke Prevádzkové Nastavenia.....	59
Zapnutie televízora	46	Položky v ponuke Nastavenia.....	59
Vypnutie televízora	46	Použitie modulu s podmieneným prístupom.....	60
Výber vstupu.....	46	Prezeranie ponuky podmieneného prístupu (*)	60
Základné postupy	46	Konfigurácia preferencií jazyka	60
Používanie tlačidiel na televízore	46	Jazykové nastavenie	61
Používanie diaľkového ovládača	46	Rodičovská ochrana	61
Informácie o Elektronickom programovom		Ponuka nastavení rodičovskej kontroly	61
spríevodcovi (EPG).....	47	Časovače”	61
Nahrávanie cez EPG obrazovku.....	48	Konfigurácia nahrávania	62
Programové možnosti.....	48	Konfigurácia nastavení dátumu/času	63
Prvá inštalácia	48	Konfigurácia nastavení zdroja	63
Inštalácia	49	Konfigurácia iných nastavení.....	63
Ponuka automatického skenovania		Obsluha	63
(opätovného ladenia) kanálov	49	Iné funkcie	64
Ručné ladenie	49	Teletext	65
Ručné naladenie (Manual Search).....	50	Tipy	65
Manuálne vyhľadávanie analógových staníc....	50	Príloha A: Typické režimy zobrazenia	
Jemné doladenie analógového signálu	50	vstupu z počítača.....	66
Vyčistenie zoznamu služieb (*).....	50	Príloha B: Kompatibilita signálov HDMI	
Spravovanie staníc: Zoznam kanálov.....	50	a AV (typy vstupných signálov).....	66
Obsluha Zoznamu kanálov	50	Príloha C: Podporované rozlíšenia DVI.....	67
Presun kanála.....	51	Príloha D: Aktualizácia softvéru	67
Vymazanie kanála	51	Príloha E : Podporované formáty súborov	
Premenovanie kanála	51	v režime USB.....	68
Uzamknutie kanála	51	Technické údaje	69
Spravovanie staníc: Obľúbené	51		
Funkcie tlačidiel	51		
Spravovanie staníc: Triedenie v zozname			

Funkcie

- Diaľkovo ovládaný farebný LCD televízor.
- Plne integrovaný pozemný TV s digitálnym (DVB-T MPEG2 - MPEG4).
- Konektory HDMI pre digitálny obraz a zvuk. Toto pripojenie je tiež určené pre príjem signálov vysokého rozlíšenia.
- Vstup USB.
- Nahrávanie programu
- Časový posun programu
- 1000 programov (analogové+digitálne).
- Systém ponúk OSD.
- Integrovaný tuner DVB-T, MPEG2, MPEG4 kompatibilný.
- Konektor SCART pre externé zariadenia (napríklad videorekordér, herné konzoly, zvukovú súpravu atď.).
- Stereofónny zvukový systém. (German+Nicam)
- Teletext, systém fasttext a TOP text.
- Pripojenie pre slúchadlá.
- Automatický programovací systém.
- Manuálne ladenie dopredu a dozadu
- Časovač zaspávania / Detský zámok
- Automatické stlmenie zvuku, keď nie je prenos.
- Prehrávanie NTSC.
- Funkcia AVL (automatické obmedzenie hlasitosti).
- Automatické vypnutie
- Funkcia PLL (vyhľadávanie frekvencie).
- Vstup pre PC.
- Rozhranie Plug&Play pre systém Windows 98, ME, 2000, XP a Vista a Windows 7.
- Režim hry

Úvod

Prosím, pred prvým použitím zariadenia si prečítajte príslušné pokyny tejto príručky, dokonca aj keď ste oboznámení s používaním elektronických zariadení. Všímnite si hlavne kapitolu **BEZPEČNOSTNÉ OPATRENIA**. Príručku starostlivo uschovajte pre ďalšie použitie v budúcnosti. Pri predaji alebo odovzdaní tohto zariadenia poskytnite bezpodmienečne tieto pokyny pre používanie.

Ďakujeme, že ste si vybrali tento výrobok. Táto príručka vám pomôže televízor správne používať. Pred prevádzkovaním TV si, prosím, starostlivo prečítajte tento manuál. Uschovajte túto príručku na bezpečnom mieste, aby ste ju mohli kedykoľvek použiť.

Toto zariadenie je určené pre príjem a zobrazenie TV programov. Rôzne možnosti pripojenia

umožňujú ďalšie rozšírenie prijímania a zobrazovania

možných zdrojov (prijímač, DVD prehrávač, DVD rekordér,

Video rekordér, PC atď.). Toto zariadenie je vhodné len pre prevádzku v suchých interiéroch. Toto zariadenie je určené výhradne pre súkromné, domáce využitie a nesmie sa používať pre priemyselné a obchodné účely. V zásade vylučujeme zodpovednosť, ak sa zariadenie nepoužíva podľa určenia, alebo ak sa vykonajú neoprávnené úpravy. Prevádzkovanie vášho LCD-TV v extrémnych okolitých podmienkach môže spôsobiť poškodenie zariadenia.

Príprava

Na zabezpečenie ventilácie je potrebné okolo televízora ponechať približne 10 cm široký voľný priestor. Aby sa zabránilo akejkoľvek poruche a nebezpečným situáciám, prosím, neumiestňujte na zostavu žiadne predmety. Zariadenie používajte v miernych podnebiach.

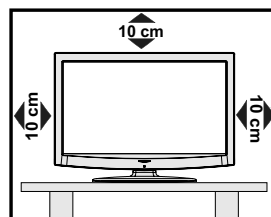

Bezpečnostné opatrenia

Prečítajte si starostlivo nasledujúce doporučené bezpečnostné opatrenia pre vašu bezpečnosť.

Napájací zdroj

TV zostava by sa mala prevádzkovať len z napájania 220-240V AC, 50 Hz výstup. Presvedčíte sa, že ste zariadenie pripojili k napätiu so správnymi parametrami.

Napájací kábel

Neumiestňujte televízor, nábytok atď. na napájací kábel, ani kábel nijako neprítlačajte. S napájacím káblom manipulujte za zástrčku. Zariadenie nevypájajte ťahaním za napájací kábel a nikdy sa napájacieho kábla nedotýkajte s mokrými rukami, pretože by to mohlo spôsobiť skrat alebo elektrický šok. Nikdy na káblu nerobte uzol, ani ho nezväzujte s inými káblami. Napájacie káble by sa mali umiestniť takým spôsobom, aby nebola pravdepodobná možnosť, že na ne niekto stúpi. Poškodený napájací kábel môže spôsobiť požiar alebo úraz elektrickým prúdom. Ak je kábel poškodený a je ho potrebné vymeniť, mal by to urobiť kvalifikovaný technik.

Vlhkosť a voda

Nepoužívajte toto zariadenie vo vlhkom prostredí (napríklad v kúpeľni, v časti kuchyne s drezom a v blízkosti práčky). Nevystavujte toto zariadenie dažďu ani vode, pretože by to mohlo byť nebezpečné a na vrch neukladajte predmety s tekutinami, ako sú vázy na kvety. Vyhýbajte sa kvapkaniu alebo špliechaniu.

Ak do skrinky spadne akýkoľvek pevný predmet alebo tekutina, TV vypojte a dajte ho skontrolovať kvalifikovanému personálu, predtým než sa bude znovu prevádzkovať.

Čistenie

Počas čistenia z dôvodu bezpečnosti televízor odpojte od zásuvky. Nepoužívajte kvapalné alebo aerosólové čistiace prostriedky. Použite mäkkú a suchú tkaninu.



Vetranie

Štrbiny a otvory na TV zostave sú určené na vetranie a pre zabezpečenie spoľahlivej prevádzky. Aby nedošlo k prehriatiu, nesmú byť tieto otvory zablokované alebo prikryté.

Teplo a plamene

Zostava by sa nemala umiestňovať v blízkosti otvoreného ohňa ani zdrojov intenzívneho tepla, ako je elektrický ohrievač. Zaistíte, aby žiadne zdroje otvoreného ohňa, ako sú zapálené sviečky, neboli umiestnené na vrchu TV. Batérie by sa nemali vystavovať nadmernému teplu, ako je slnečný svit, oheň a podobne.



Blesky

V prípade búrky a bleskov, alebo keď odchádzate na dovolenku, odpojte napájací kábel zo zásuvky v stene.

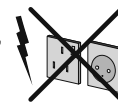

Náhradné diely

Keď sa požadujú náhradné diely, zaistíte, aby servisný technik použil náhradné diely, ktoré sú špecifikované výrobcom, alebo ktoré majú rovnaké špecifikácie ako originálne. Neoprávnené náhrady môžu mať za následok požiar, elektrický šok alebo iné nebezpečenstvá.

Servis

Prenechajte všetky servisné práce odborníkom. Neodstraňujte kryt sami, pretože by to mohlo mať za následok elektrický šok.



Likvidácia odpadu

- Pokyny pre likvidáciu odpadu

Balenie a baliace pomôcky sú recyklovateľné a mali by sa zásadne recyklovať. Baliace materiály, ako plastové sáčky, sa musia udržiavať mimo dosahu detí. Batérie, vrátane tých, ktoré neobsahujú ťažké kovy, by sa nemali likvidovať s domovým odpadom. Prosím, použité batérie likvidujte spôsobom, ktorý je priateľský k životnému prostrediu. Zistíte si právne nariadenia platné pre Vašu krajinu.

- Batérie sa nepokúšajte znovu nabíjať. Nebezpečenstvo explózie. Batérie vymieňajte len za ten istý, alebo ekvivalentný typ.

Tento symbol na výrobku alebo na balení znamená, že Vaše elektrické a elektronické zariadenie by sa malo likvidovať na konci jeho životnosti oddelene od domového odpadu. Pre recykláciu v EÚ sú oddelené zberné systémy. Viac informácií získate na miestnych úradoch alebo u predajcu, kde ste výrobok zakúpili.



Odpojenie zariadenia

Sieťová zástrčka sa používa na odpojenie TV zostavy od zdroja a preto musí zostať ľahko prevádzkovateľná.

Hlasitosť slúchadiel

Nadmerná hlasitosť slúchadiel môže poškodiť sluch.



Inštalácia

Aby nedošlo k úrazu, musí byť toto zariadenie v prípade inštalácie na stenu pripojené bezpečne a v súlade s uvedenými pokynmi (platí v prípade, že je inštalácia na stenu možná).

Obrazovka LCD

Panel LCD je technologicky veľmi vyspelý výrobok s približne miliónom filmových tranzistorov, ktoré poskytujú jemný obraz. Príležitostne sa na obrazovke môže objaviť niekoľko neaktívnych pixelov ako pevný modrý, zelený alebo červený bod. Prosím, všimnite si, že toto neovplyvňuje výkon Vášho výrobku.

VAROVANIE! Neopenechávajte televízor v pohotovostnom alebo prevádzkovom režime, ak opúšťate domov.

Pripojenie k televíznemu distribučnému systému (káblová TV atď.) z prijímača

Prístroj pripojený k ochrannému uzemneniu inštalácie budovy prostredníctvom pripojenia do elektrickej siete alebo k inému prístroju s pripojením k ochrannému uzemneniu a k televíznemu distribučnému systému pomocou koaxiálneho kábla môže za určitých okolností predstavovať riziko požiaru.

Napojenie na systém káblových rozvodov musí byť preto prevedené prostredníctvom zariadení, ktorých elektrická izolácia spadá do určitého frekvenčného pásma (galvanicky izolátor, pozri EN 60728 až 11).

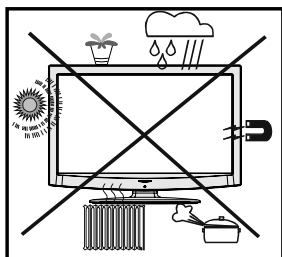

INFORMÁCIA o OCHRANNÝCH ZNÁMKACH

“Dolby” a double-D symbol sú ochranné známky spoločnosti Dolby Laboratories.



Oznámenia o Licencii (voliteľné)

Vyrobené v licencii Dolby Laboratories.

Elektrické zariadenie nepatrí do rúk deťom Nikdy nenechajte deti používať elektrické zariadenie bez dozoru.

Nikdy nenechávajte deti používať elektrické zariadenia bez dozoru. Deti nemôžu vždy správne rozpoznať prípadné nebezpečenstvo. Batérie / akumulátory môžu byť pri prehltnutí životu nebezpečné. Batérie uskladňujte mimo dosahu malých detí. V prípade prehltnutia batérie okamžite vyhľadajte zdravotnú pomoc. Baliace fólie tiež udržiavajte mimo dosahu detí. Je tu nebezpečenstvo udusenía.

Tlačidlo Pohotovosť vypnutá/zapnutá neoddeľuje toto zariadenie úplne od zdroja. Okrem toho, zariadenie v prevádzke pohotovostného režimu spotrebúva energiu. Aby ste zariadenie úplne oddelili od zdroja, je potrebné vytiahnuť sieťovú zástrčku zo sieťovej zásuvky. Kvôli tomu by sa zariadenie malo zostaviť tak, aby sa zaručil nerušený prístup k sieťovej zásuvke, aby v núdzovom prípade bolo možné sieťovú zástrčku vytiahnuť okamžite zo zásuvky. Pre vylúčenie nebezpečenstva požiaru by mal byť hlavne sieťový kábel oddelený od zásuvky zdroja pred dlhším obdobím nepoužívania, t.j. počas dovoleniek.

Obsah balenia



Note: You should check the accessories after purchasing. Make sure that each accessory is included.

Poznámka: HDMI pripojenie medzi PC a TV môže spôsobovať rušenie rádia, v takom prípade sa odporúča použiť VGA (DSUB-15) pripojenie.

Informácie o ochrane životného prostredia

• Táto televízia je navrhnutá tak, aby spotrebovala menej energie, čím šetrí životné prostredie.

Nielen že pomôžete pri ochrane životného prostredia, ale vďaka energetickej účinnosti tohto TV tiež môžete ušetriť peniaze znížením nákladov na spotrebu elektrickej energie. Pre zníženie spotreby energie by ste mali podniknúť nasledujúce kroky:

• Môžete použiť nastavenie Režim šetrenia energie, nachádzajúci sa v Menu ostatných nastavení. Ak nastavíte Úsporný energetický režim na On, televízor prejde na energeticky úsporný režim a úroveň jasú televízora sa zníži na optimálnu úroveň. Nezabudnite, že keď je televízor v režime úspory energie, niektoré nastavenia obrazu nebude možné zmeniť.

Energeticky úsporný režim < Vypnúť >

- Keď sa televízor nepoužíva, prosím, vypnite ho alebo TV odpojte zo zástrčky. Tým sa tiež zníži spotreba energie.
- Ak odchádzate na dlhšiu dobu, odpojte prijímač z elektrickej zásuvky.
- Nezabudnite, používaním televízora v Úspornom režime dosiahnete väčšiu energetickú účinnosť, než odpojením TV zo zástrčky namiesto ponechania v pohotovostnom režime. Napriek tomu však odporúčame aktivovať úsporný režim, ktorým znížite svoju ročnú spotrebu energie. Odporúčame z dôvodu šetrenia energie, ak televízor nepoužívate, prosím, vypnite ho alebo TV odpojte zo zástrčky.
- Prosím, pomôžte nám chrániť životné prostredie dodržaním týchto krokov.

Informácie o opravách

Prenechajte všetky servisné práce odborníkom. Iba kvalifikovaný odborník smie opraviť TV. Pre ďalšie informácie sa obráťte na miestneho predajcu, kde ste si zakúpili tento televízor..

Tlačidlá diaľkového ovládača

1. Pohotovostný režim
2. Veľkosť obrazu / Zoom videa (vo video režime mediálneho prehliadača)
3. Časované vypnutia
4. Číselné tlačidlá
5. Ukončiť (v režime DTV) /Návrat/ hlavná stránka (v režime TXT)
6. Kurzor nahor/strana nadol (v režime TXT)
7. Kurzor vľavo
8. Program nahor/strana nadol
9. Program nadol/strana nahor
10. Obľúbené programy
11. Mono-Stereo / Dual I-II / Aktuálny jazyk (*) / Play náhľad (vo video režime mediálneho prehliadača)
12. Predchádzajúci program / Teraz (v režime EPG)
13. Elektronický sprievodca programami
14. Knižnica nahrávok
15. Žiadna funkcia
16. Zastaviť (vo video režime mediálneho prehliadača)
17. Nahrávanie programu.
18. Rýchly posun dozadu (vo video režime mediálneho prehliadača)
19. Rýchly posun dopredu (vo video režime mediálneho prehliadača)
20. Info/Odhalit' (v režime TXT)
21. Žiadna funkcia
22. Výber režimu obrazu / zmení režim obrazu (vo video režime mediálneho prehliadača)
23. Režim AV/zdroj
24. Červené tlačidlo
25. Zelené tlačidlo / Harmonogram v zozname (v EPG) / Označiť/odznačiť všetky(zozname obľúbené)
26. Žlté tlačidlo / Časová os Plán (v EPG)
27. Zap./vyp. ponuky
28. Modré tlačidlo
29. OK/vybrať/podržať (v režime TXT) / Zoznam kanálov
30. Kurzor vľavo (*)
31. Kurzor nadol
32. Zvýšenie hlasitosti
33. Zníženie hlasitosti
34. Titulky – zapnuté alebo vypnuté / titulky teletextu (v analógovom režime) /Titulky (vo

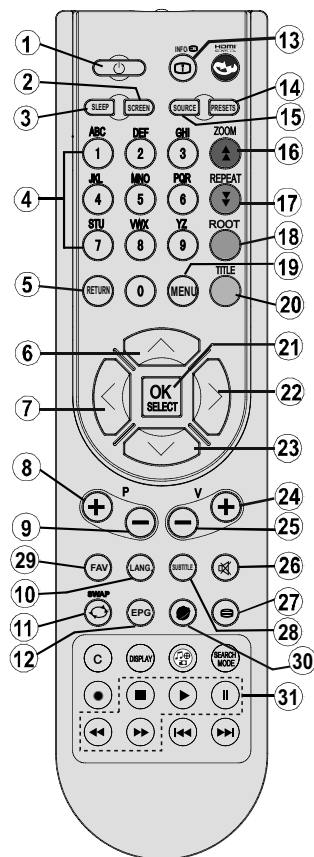

video režime mediálneho prehliadača)

35. Stlmiť
36. Teletext / Mix
37. Žiadna funkcia
38. Žiadna funkcia
39. Režim vyhľadávania
40. Hrať (vo video režime mediálneho prehliadača)
41. Pauza / nahrávanie s časovým posunom
42. Žiadna funkcia
43. Žiadna funkcia

Tieto tlačidlá sa menia podľa modelu:

 / Webový prehľadávač (voliteľné) (*) alebo Písknutie / Funkcia písknutia (voliteľné) (*)

LCD TV a prevádzkové tlačidlá

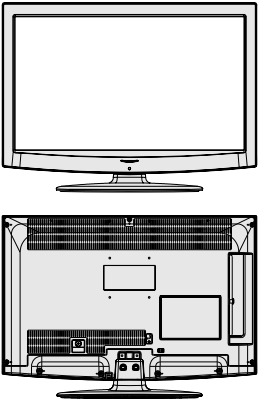
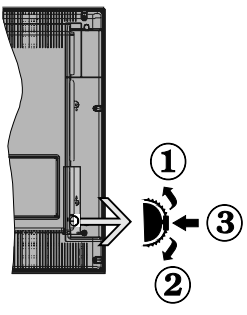
POHĽAD SPREDU a ZOZADU	NÁHĽAD na ovládacie tlačidlá	Ovládacie tlačidlá
		<ol style="list-style-type: none"> 1. Smerom nahor 2. Smerom nadol 3. Prepínač pre Program / Hlas / AV / Pohotovostný režim <p><i>Poznámka: Môžete posunúť prepínač, smerom nahor alebo nadol pre zmenu hlasitosti. Ak chcete zmeniť kanály, stlačíte stred spínača raz (pozícia 3) a posunúť smerom nahor alebo nadol. Ak stlačíte stred spínača ešte raz, zobrazí sa zdrojové OSD. Ak stlačíte stred spínača a podržíte niekoľko sekúnd, televízor sa prepne do pohotovostného režimu. OSD s hlavnou ponukou nemožno pomocou ovládacích tlačidiel zobrazit'.</i></p>

Prehľad pripojení na zadnej strane

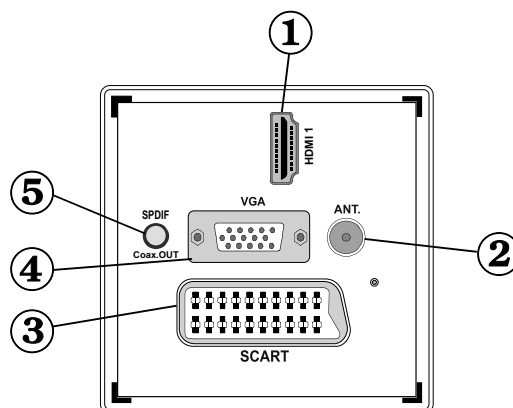

1. HDMI 1: HDMI Vstup

HDMI Vstupy sú na pripojenie zariadenia, ktoré má prípojku **HDMI**. Váš televízor je schopný zobrazovať tzv. HD obraz (obraz s vysokým rozlíšením) zo zariadenia ako je HD satelitný prijímač alebo DVD prehrávač. Tieto zariadenia musia byť pripojené pomocou konektorov HDMI alebo komponentových konektorov. Tieto konektory prijímajú signál 720p alebo 1080i. Pri pripojení pomocou konektora HDMI nie je potrebné ďalšie zvukové prepojenie.

2. RF vstup sa pripája k anténnemu systému.

Pamätajte si, že ak používate dekodér alebo rekordér, musíte pripojiť kábel antény cez zariadenie do televízora pomocou príslušného anténneho kábla tak, ako je to zobrazené na obrázku na nasledujúcich stranách.

3. SKARTOVÝ vstup alebo výstup pre externé zariadenia. Pripojte SCART kábel medzi konektor SCART na TV a konektor SCART na vašom externom zariadení (ako napr. dekodér, videorekordér alebo DVD prehrávač).

Poznámka: Keď ku konektoru SCART pripojíte externé zariadenie, televízor sa automaticky prepne do režimu AV.

Poznámka: S-VHS signál je podporovaný cez prípojku SCART(voliteľné).

- VGA Input** vstup slúži na pripojenie osobného počítača k televízoru. Pripojte počítačový kábel na jednej strane k PC Vstupu na televízore a na druhej strane k výstupu PC na počítači.
Poznámka: Môžete použiť YPbPr na VGA kábel (nie je súčasťou dodávky) k prenosu YPbPr signálu cez VGA vstup.
- SPDIF výstup** výstupný zvukový signály súčasne sledovaného zdroja. Na prenos zvukového signálu na zariadenie so vstupom S/PDIF použite **koaxiálny kábel SPDIF**.

Zobrazenie pripojenia – bočné konektory

- Zásuvka CI slúži na vloženie karty CI. Karta CI dovoľuje zobrazenie všetkých kanálov, ktoré máte predplatené. Viac informácií nájdete v časti „Podmieneny prístup“.
- USB vstupy.
Všimnite si, že znak nahrávania programu je dostupný prostredníctvom týchto USB vstupov. K týmto vstupom môžete pripojiť externý harddisk.
- Bočný audio-video pripájací vstup** slúži na pripojenie video a audio signálu externých zariadení. Pre video pripojenie, musíte použiť dodaný AV kábel umožňujúci pripojenie. Po prvé, pripojte samostatný jack konektor kábľa k bočnému konektoru AV na televízore. Potom, vložte prípojku video kábľa (nie je súčasťou dodávky), do ŽLTÉHO vstupu (umiestnený na konci), poskytnutého AV kábľa. Farby spojených konektorov by si mali navzájom zodpovedať.

Ak chcete povoliť zvukové spojenie, musíte použiť červené a biele vstupy bočného AV kábľa. Potom vložte audio konektor kábľa vašeho zariadenia do červeného a bieleho jack pripojenia dodaného bočného AV kábľa. Farby spojených konektorov by si mali navzájom zodpovedať.

Poznámka: Mali by ste použiť audio vstupy bočných pripojení kábľa AV (ČERVENÝ a BIELY) s cieľom uľahčiť riadne spojenie pri pripojení zariadenia k televízoru pomocou PC alebo KOMPONENTNÉHO VIDEO vstupu.

- Konektor sluchátok sa používa pre pripojenie externých sluchátok k systému. Ak chcete počúvať zvukový výstup televízora v slúchadlách, pripojte slúchadlá k SLÚCHADLOVÉMU konektoru (voliteľné).
- Spínač Zvuku/ Programu / Zdroja a Zapnutia pohotovostného režimu.

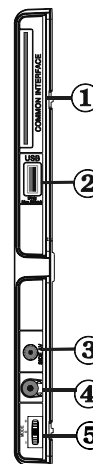

Napájanie zariadenia

DÔLEŽITÉ: Televízor je určený na použitie so striedavým napätím 220-240V s frekvenciou 50 Hz.

- Po vybalení nechajte televízor, aby získal izbovú teplotu pred jeho pripojením do siete. Zapojte napájací kábel do výstupu sieťovej zásuvky.

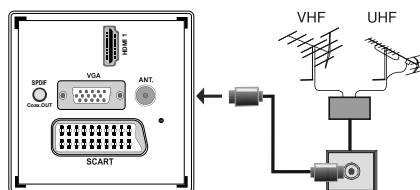

Pripojenie antény

- Pripojte anténu, kábel TV zapojte do zásuvky VSTUPU ANTÉNY umiestneného na zadnej časti TV.

Požívanie USB vstupov

USB pripojenie

- Mechaniku USB harddisku alebo USB pamäťový kľúč môžete pripojiť k Vášmu TV s použitím USB vstupov TV. Tento znak vám umožňuje prehrávať súbory uložené v USB mechanike alebo nahrávať programy.
- Podporované sú mechaniky 2,5" a 3,5" palcového harddisku (hdd s externým napájaním).
- Pre nahrávanie programu by ste mali najprv pripojiť USB disk k vášmu TV, pokým je TV vypnutý. Potom by ste mali TV zapnúť pre aktiváciu funkcie nahrávania. Inak funkcia nahrávania nebude dostupná.

DÔLEŽITÉ :

- Vaše súbory môžete pred vykonaním akéhokoľvek pripojenia k TV zostave zálohovať, aby ste zamedzili novej strate údajov. Všimnite si, že výrobca nebude zodpovedný za žiadne poškodenie súboru, ani stratu údajov.
- Je možné, že určité typy USB zariadení (napr. MP3 prehrávače) alebo mechanizmy USB harddiskov/pamäťové kľúče nemusia byť kompatibilné s týmto TV.

DÔLEŽITÉ: TV prijímač podporuje iba formáty diskov FAT32 a NTFS. Avšak, NTFS nie je podporovaný formát pre funkcie nahrávania. Ak pripojíte USB disk s formátom NTFS, TV prijímač vás vyzve naformátovať obsah. Ďalšie informácie o formátovaní disku nájdete v časti „Formátovanie disku“ na nasledujúcich stránkach.

Všimnite si, že VŠETKY údaje uložené na USB disku sa stratia a potom sa v takom prípade formát disku konvertuje na FAT32.

Pripojenie USB disku

- Zapojte vaše USB zariadenie do USB vstupu TV.

Poznámka: Váš USB disk zapájajte alebo vypájajte, kým je TV vypnutý.

Poznámka: Ak sa chystáte pripojiť USB mechaniku harddisku k TV zostave, pripájací USB kábel používaný medzi mechanikou disku a TV by mal mať USB logo a mal by byť čo najkratší.

Poznámka: Počas formátovania USB harddisku, ktorý má 1TB (tera bit) alebo väčšiu kapacitu súboru, sa môžu vyskytnúť problémy s procesom formátovania. V takom prípade by ste mali disk formátovať s vaším počítačom a typ formátovaného disku by mal byť FAT32.

BOČNÝ NÁHĽAD USB PAMÄŤ

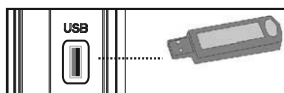

Slovensko - 43 -

VÝSTRAHA !

- Rýchle zapájanie a vypájanie USB zariadení je veľmi riskantná činnosť. Obzvlášť mechaniku opakovane nezapájajte a nevypájajte. Toto by mohlo spôsobiť poškodenie USB prehrávača a obzvlášť samotného USB zariadenia.
- USB modul nevyťahujte počas prehrávania alebo nahrávania súboru.

Nahrávanie programu

Pre nahrávanie programu by ste mali najprv pripojiť USB disk k vášmu TV, pokým je TV vypnutý. Potom by ste mali TV zapnúť pre aktiváciu funkcie nahrávania.

DÔLEŽITÉ : Keď používate novú USB mechaniku harddisku, odporúča sa najprv naformátovať disk s použitím možnosti „Formátovať disk“ vášho TV.

- Pre použitie funkcie nahrávania by ste mali pripojiť USB disk alebo mechaniku externého harddisku k TV a pripojený USB disk by mal mať aspoň 1 GB kapacitu a mal by mať kompatibilitu rýchlosti 2.0. Ak pripojené USB zariadenie nepodporuje rýchlosť 2.0, zobrazí sa správa o chybe.

Poznámka: Nahraté programy sa ukladajú na pripojený USB disk. Ak si to želáte, môžete nahrávky uložiť/kopírovať v počítači; avšak, tieto súbory nebudú dostupné na prehratie v počítači. Nahrávky môžete prehrať len prostredníctvom vášho TV.

- Hodina uložených nahrávok zabere približne 2 GB priestoru.
- Pre viac informácií ohľadom nahrávania programov si pozrite časti „Okamžité nahrávanie“, „Časový posun“, „Elektronický programový sprievodca“, „Knižnica nahrávok“ alebo „Časovače nahrávania“ v nasledujúcich častiach.
- Nahraté programy sú rozdelené do 1GB (približne hodina) častí. Názvy posledných troch číslic uložených nahrávok indikujú toto: Ako 4801-000.ts, 4801-001.ts.
- Nahraté programy sú uložené v nasledujúcom adresári pripojeného USB disku: \DVR\RECS. Všetky nahrávky sú indikované číslom (ako 4801-000.ts). Pre každú nahrávku sa vytvorí textový (txt) súbor. Tento textový súbor zahŕňa informácie ako vysielač, program a čas nahrávania.
- Ak zapisovacia rýchlosť pripojeného USB disku nie je dostatočná, nahrávanie môže zlyhať a funkcia časového posunu nemusí byť dostupná.
- Nahrávanie HD programov môže zaberať väčší priestor na USB disku v závislosti na rozlíšení vysielača. Z tohto dôvodu sa doporučuje používať USB mechaniku harddiskov pre nahrávanie HD programov.
- Nevypájajte USB/HDD počas nahrávania. Toto môže poškodiť pripojený USB/HDD.

- Viacnásobné rozdelenie HDD je podporované do dvoch rozdelení.
- Niektoré prúdové balíky sa nemusia nahráť kvôli problémom so signálom, takže niekedy môže video počas prehrávania zamrznúť.
- Klávesy Nahrávať, Prehrať, Pauza, Zobrazit' (pre DialógZoznamuPrehrávania) sa nemohli použiť, keď je teletext zapnutý. Ak začne nahrávanie od časovača, keď je teletext ZAPNUTÝ, teletext sa automaticky vypne. Keď je pokračujúce nahrávanie alebo prehrávanie, deaktivuje sa tiež používanie teletextu.

Pripojenie televízora LCD k počítaču

Ak chcete zobrazit' obraz z počítača na televízore LCD, môžete počítač pripojiť k televízoru. Pred pripojením vypnite počítač a televízor. Na pripojenie počítača k televízoru LCD použijete 15-kolíkový D-sub kábel. Po pripojení prepnete na zdroj signálu z PC. Pozrite časť „**Voľba vstupu**“. Nastavte rozlíšenie, ktoré vám vyhovuje. Informácie o rozlíšení nájdete v časti s prílohami.

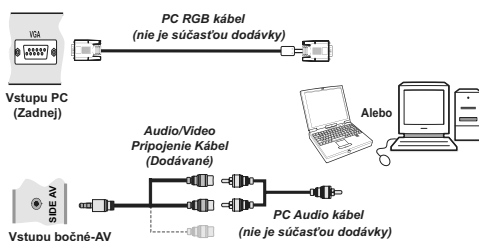

Poznámka: Mali by ste použiť audio vstupy bočných pripojení kábla AV (ČERVENÝ a BIELY) s cieľom povoliť riadne spojenie pri pripojení zariadenia k televízoru pomocou PC vstupu.

Poznámka: Ak pripojíte PC k TV pomocou HDMI pripojenia, môže dôjsť k rušeniu rádia. Preto sa tento typ pripojenia neodporúča. Namiesto toho by ste mali použiť VGA pripojenie.

Použitie bočných konektorov AV

K televízoru LCD je možné pripojiť viacero ďalších zariadení využívajúce bočný vstup na TV.

- Pre pripojenie videokamery alebo fotoaparátu môžete používať **SIDE AV** konektor (bočný). K tomu je potrebné použiť dodávané audio / video kábel. Po prvé, pripojte samostatný jack konektor kábla k bočnému VSTUPNÉMU konektoru AV na televízore. Potom, vložte prípojku video kábla (nie je súčasťou dodávky), Vašej kamery do konca AV kábla. Farby spojených konektorov by si mali navzájom zodpovedať. Pozri obrázok nižšie.
- Následne prepnete na bočný AV zdroj. Pre viac informácií pozrite v časti Voľba vstupu v nasledujúcej sekcii.

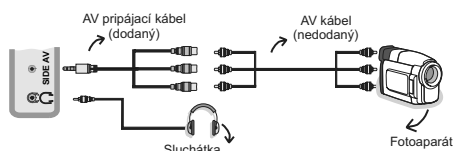

- Ak chcete počúvať zvuk televízora zo slúchadiel, mali by ste sa pripojiť slúchadlá k televízoru pomocou konektora pre slúchadlá, ako je znázomené vyššie.

Pripojenie k prehrávaču DVD cez HDMI

Ďalšie informácie nájdete v príručke dodanej k prehrávaču DVD. Pred každým pripojením vypnite najprv televízor aj zariadenie.

Poznámka: Káble zobrazené na nákrese sú súčasťou dodávky.

- Ak má váš DVD prehrávač konektor HDMI, pripojte ho pomocou HDMI pre získanie lepšej kvality obrazu a zvuku.

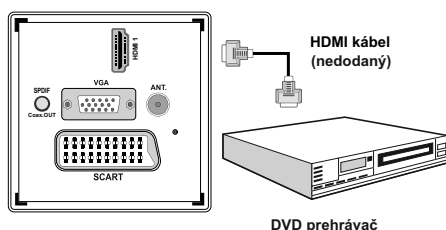

- Ak zapájate prehrávač DVD podľa nákrese vyššie, prepnete na zdroj HDMI. Pre viac informácií o zmene zdroja pozri Výber vstupu.

Priključitev DVD-predvajalnika na komponentne priključke (YPbPr) ali s kablom SCART

- Nekateri DVD predvajalniki se priključijo na KOMPONENTNE PRIKLJUČKE (YPbPr). YPbPr način lahko uporabite samo, ko boste priključili napravo, ki ima izhod YPbPr, preko PC vhoda s kablom YPbPr na PC. (YPbPr –kabel ni priložen)..
- Ko je povezava vzpostavljena, preklopite na vir YPbPr. Glejte poglavje "Izbira vhoda".
- Da omogočite avdio povezavo, uporabite priloženi kabl VGA/komponentni avdio. Najprej priključite samo en vtič na TV. Nato vstavite priključke avdio kabla DVD-predvajalnika v večdelni del priloženega kabla VGA/komponentni avdio (glejte spodnjo sliko). Barve priključenih vtičev se morajo ujemati (RDEČI in BELI).

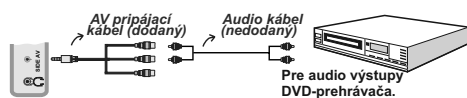

- Ko je povezava vzpostavljena, preklopite na vir YPbPr. Glejte poglavje Izbira vhoda.
- Lahko ga povežete tudi s pomočjo vhoda SCART.

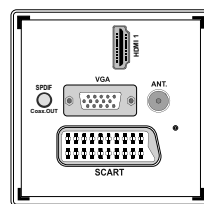

Opomba: Te tri metode imajo enako funkcijo, a različno raven kakovosti. Za priključitev ni treba uporabljati vseh treh metod.

Slúchadlá na diaľkové ovládanie

Vkládanie batérií

- Vyberte kryt batérií umiestnený na zadnej strane ovládača jemným zatiahnutím smerom späť od vyznačenej časti.
- Vložte dve batérie **AAA/R3** alebo batérie rovnocenného typu. Pri vkladaní batérie a výmene kryt u batérie dodržujte správnu polaritu (+/-).

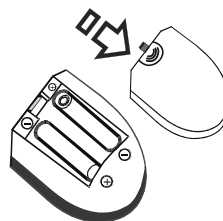

Poznámka: Ak nebudete diaľkový ovládač dlhší čas používať, vyberte z neho batérie. Inak sa môže poškodiť kvôli akémukoľvek presakovaniu batérií. Dosah diaľkového ovládača je približne 7 m/ 23 ft.

Zapínanie/vypínanie

Zapnutie televízora

- Pripojte sieťový kábel do zásuvky so striedavým napätím 220-240V a frekvenciou 50 Hz. Potom sa rozsvieti LED pohotovostného režimu (LED dióda bliká pri zapnutí/vypnutí pohotovostného režimu).
- Zapnutie televízora z pohotovostného režimu:
- Stlačte tlačidlo "⏻", **P+** / **P-** alebo číselné tlačidlo na diaľkovom ovládači.
- Stlačte spínač na pravej strane televízora. Televízor sa zapne.

*Poznámka: Ak televízor zapnete pomocou tlačidla **P+** / **P-** na diaľkovom ovládači alebo televízore, televízor sa prepne na posledný sledovaný program.*

Televízor sa zapne obidvomi spôsobmi.

Vypnutie televízora

- Stlačením tlačidla "⏻" na diaľkovom ovládači alebo podržaním kontrolného tlačidla na televízore sa televízor prepne do pohotovostného režimu.
- Ak chcete televízor vypnúť úplne, vytiahnite zástrčku zo zásuvky elektrického vedenia.

Poznámka: Keď je televízor v pohotovostnom režime, LED indikátor pohotovostného režimu môže blikat, čím indikuje, že funkcie ako napríklad Vyhľadávanie v pohotovostnom režime, bezdrôtové preberanie alebo časovač sú aktívne.

Výber vstupu

Ľahko, ako ste pripojili k televízoru externé systémy, je možné prepínať medzi zdrojmi vstupu. Stlačte tlačidlo "**SOURCE**" na diaľkovom ovládaní pre priamu voľbu zdroja.



Opomba: YPbPr način ľahko uporabite samo, ko boste priključili napravo, ki ima izhod YPbPr, preko PC vhoda s kablom YPbPr na PC (ni priložen).

Základné postupy

Televízor môžete ovládať diaľkovým ovládačom aj tlačidlami na prístroji.

Používanie tlačidiel na televízore

Nastavenie hlasitosti

- Pre zmenu hlasitosti môžete presunúť spínač nahor alebo nadol. Ak chcete zvýšiť hlasitosť, prosím, presuňte prepínač hore. Presuňte prepínač dole pre zníženie hlasitosti. Na obrazovke sa zobrazí ukazovateľ hlasitosti (posúvač).

Voľba programu

- Najprv stlačte vypínač raz pre zmenu kanálu. Môžete sa pohybovať prepínačom smerom hore pre voľbu ďalšieho programu alebo ho presuňte smerom nadol a vyberte predchádzajúci program.

Zobrazenie hlavnej ponuky

- Obrazovka menu sa nedá zobrazit' pomocou ovládacieho spínača.

Režim AV

- Stláčajte spínač, kým sa zdrojové OSD nezobrazí na obrazovke.

Používanie diaľkového ovládača

- Diaľkový ovládač televízora je určený na ovládanie všetkých funkcií zvoleného modelu. Funkcie budú popísané v súlade so systémom ponúk televízora.

Nastavenie hlasitosti

- Stlačte tlačidlo "**V+**" pre zvýšenie hlasitosti. Stlačte tlačidlo "**V-**" pre zníženie hlasitosti. Na obrazovke sa zobrazí ukazovateľ hlasitosti (posúvač).

Výber programu (predchádzajúci a nasledujúci program)

- Stlačením tlačidla "**P-**" prepnete na predchádzajúci program.
- Stlačením tlačidla "**P+**" prepnete na nasledujúci program.

Výber programu (priamy prístup)

- Stlačte číselné tlačidlá na diaľkovom ovládaní pre výber programov medzi 0 a 9. Televízor sa prepne na zvolený program. Ak sa chcete pohybovať medzi programami, stláčajte po sebe číselné tlačidlá. Ak ubehne časová odmlka určená pre zadanie druhého čísla, zobrazí sa program s prvým zadávaným číslom. Ak chcete znovu zvoliť programy s jednou číslicou, stlačte priamo číslo programu.

Informácie o Elektronickom programovom sprievodcovi (EPG)

Môžete si prezrieť elektronického programového sprievodcu (EPG) pre zobrazenie informácií o dostupných programoch. Ak chcete zobraziť EPG menu stlačte prosím tlačidlo **EPG** na diaľkovom ovládači.

- Pre navigáciu kanálmi stlačte tlačidlá "▼▲".
- Pre pohyb v zozname kanálov stlačte tlačidlo "◀▶".
- EPG menu zobrazí dostupné informácie o všetkých kanáloch.
- Prosím, berte na vedomie, že tieto informácie sú automaticky aktualizované. Ak pri kanáloch nie sú k dispozícii údaje o udalostiach, EPG sa zobrazí bez nich.



▼▲◀▶: Navigovať.

OK (Možnosti): prezerá/nahráva alebo nastaví časovač pre budúce programy.

Modré tlačidlo (Filter): Zobrazí možnosti filtrovania.

INFO (Podrobnosti udalostí): Zobrazí podrobné informácie o programoch.

Zelené tlačidlo Zobrazí sa zoznam programov

Žlté tlačidlo: Zobrazí EPG dáta súčasne s časovým harmonogramom

● (NAHRÁVAŤ): TV začne nahrávať zvolený program. Môžete stlačiť znovu pre zastavenie nahrávania.

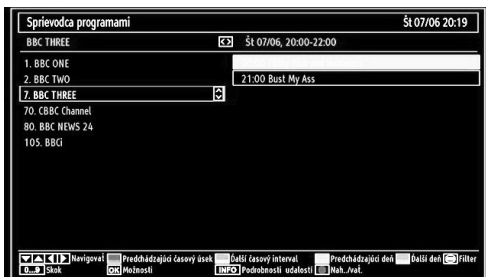

▼▲◀▶: Navigovať.

Červené tlačidlo (Predch časový úsek): zobrazí programy predchádzajúceho časového úseku.

Zelené tlačidlo (Nasledujúci časový úsek): Zobrazí programy nasledujúceho časového úseku.

Žlté tlačidlo (Predošlý deň): Zobrazí programy predchádzajúceho dňa.

MODRÉ tlačidlo (Ďalší deň): Zobrazí programy ďalšieho dňa.

Text tlačidlo (filter): Zobrazí možnosti filtrovania.

Číslicové tlačidlá (skok): Prechod priamo číslicami na zadaný obľúbený kanál.

OK (Možnosti): prezerá/nahráva alebo nastaví časovač pre budúce programy.

INFO (Podrobnosti): Zobrazí podrobné informácie o programoch.

● (NAHRÁVAŤ): TV začne nahrávať zvolený program. Môžete stlačiť znovu pre zastavenie nahrávania.

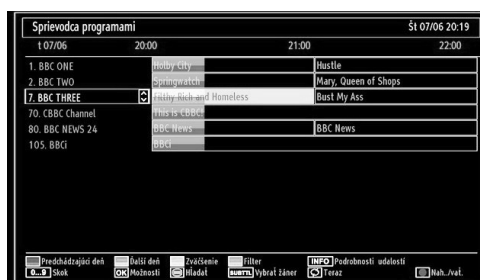

Červené tlačidlo (Predošlý deň): Zobrazí programy predchádzajúceho dňa.

Zelené tlačidlo (Ďalší deň): Zobrazí programy ďalšieho dňa.

Žlté tlačidlo (Zoom): Rozširujúce informácie o programe.

Modré tlačidlo (Filter): Zobrazí možnosti filtrovania.

Číslicové tlačidlá (skok): Prechod priamo číslicami na zadaný obľúbený kanál.

INFO (Podrobnosti): Zobrazí podrobné informácie o programoch.

OK (Možnosti): prezerá/nahráva alebo nastaví časovač pre budúce programy.

Text tlačidlo (Hľadať): Zobrazí menu "Sprievodca Vyhľadávaním".

TITULKY: Stlačením tlačidla **SUBTITLE** zobrazíte menu Výber žánru. Použitím tejto funkcie môžete vyhľadávať v databáze programového sprievodcu podľa zvoleného žánru. Vyhľadávajú sa informácie dostupné v programovom sprievodcovi a zobrazia sa výsledky vyhovujúce zadaným kritériám.

Swap (Teraz): Zobrazuje aktuálny program.

Nahrávanie cez EPG obrazovku

DÔLEŽITÉ : Pre nahrávanie programu by ste mali najprv pripojiť USB disk k vášmu TV, pokým je TV vypnutý. Potom by ste mali TV zapnúť pre aktiváciu funkcie nahrávania. Inak funkcia nahrávania nebude dostupná.

⏪ (NAHRÁVAŤ): TV začne nahrávať zvolený program. Môžete stlačiť znovu pre zastavenie nahrávania.

Poznámka: Prepnutie na iné vysielanie alebo iný zdroj nie je počas nahrávania dostupné.

◀ / ▶ : Strana vľavo / Strana vpravo.

Programové možnosti

V EPG menu stlačte tlačidlo OK pre zadanie menu „Možnosti udalostí“.

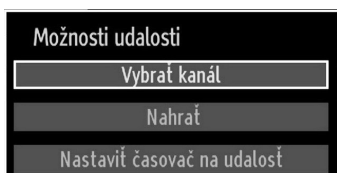

Zvoliť kanál

V EPG menu s použitím tejto možnosti môžete prepnúť na zvolený kanál.

Nahrávať / Vymazať časovač nahrávania

DÔLEŽITÉ : Pre nahrávanie programu by ste mali najprv pripojiť USB disk k vášmu TV, pokým je TV vypnutý. Potom by ste mali TV zapnúť pre aktiváciu funkcie nahrávania. Inak funkcia nahrávania nebude dostupná.

• Potom, ako ste zvolili program v EPG menu, stlačte tlačidlo OK a zobrazí sa obrazovka Možnosti. Zvoľte možnosť „Nahrávať“ a stlačte tlačidlo OK. Po tejto operácii sa nahrávanie nastaví na zvolený program.

• Pre zrušenie už nastaveného nahrávania ten program zvýraznite a stlačte tlačidlo OK a zvoľte možnosť „Vymazať časovač nahr.“ Nahrávanie sa zruší.

Poznámka: Nemôžete prepnúť na žiadny iný kanál ani zdroj, pokým je na súčasnom kanáli aktívne nahrávanie.

Nastaviť časovač / Vymazať časovač

Potom, ako ste zvolili program v EPG menu, stlačte tlačidlo OK a zobrazí sa obrazovka Možnosti. Zvoľte možnosť „Nastaviť časovač na udalosť“ a stlačte tlačidlo OK. Môžete nastaviť časovač pre budúce programy.

Pre zrušenie už nastavenej pripomienky ten program zvýraznite a stlačte tlačidlo OK. Potom zvoľte možnosť „Vymazať časovač“. Časovač sa zruší.

Poznámka: Nie je možné nahrávať, ani nastaviť časovač na dve alebo viac jednotlivých udalostí v tom istom časovom intervale.

Prvá inštalácia

DÔLEŽITÉ: Uistite sa, že pred zapnutím televízie pred prvou inštaláciou, anténa alebo káblówka je pripojená a spoločný pripájací modul nie je vložený.

• Počas prvej prevádzky televízora vás bude sprevádzať sprievodca inštaláciou. Najprv sa zobrazí obrazovka pre voľbu jazyka:

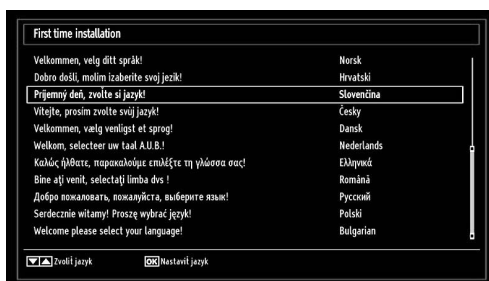

• Použite tlačidlá “▼” a “▲” a vyberte jazyk a stlačte tlačidlo **OK**, čím nastavíte vybraný jazyk, potom pokračujte ďalej.

• Po výbere jazyka sa zobrazí obrazovka **Vitajte**, ktorá vás vyzve, aby ste nastavili možnosti **Krajina**, **Aktívna anténa** a **Skenovať kódované**.



• Pomocou tlačidiel “◀” a “▶” vyberte **krajinu**, ktorú chcete nastaviť a stlačte tlačidlo “▼” čím zvýrazníte voľbu Jazyka pre Teletext. Pre výber požadovaného jazyka pre teletext, stlačte tlačidlo “◀” alebo “▶”

• Stlačte tlačidlo “▼” po nastavení voľby jazyka pre Teletext. Potom sa zvýrazní možnosť **Skenovať kódované**. Môžete nastaviť **skenovanie šifrovaných** na **Áno**, ak chcete skenovať kódované stanice. Následne zvoľte požadovaný jazyk pre Teletext.

- Stlačením tlačidla **OK** na diaľkovom ovládači pokračujte a na obrazovke sa zobrazí nasledujúca správa:

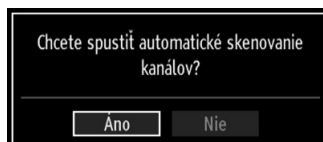

Zvolenie možnosti „Áno“ alebo „Nie“ vykonáte zvýraznením položky tlačidlom „◀“ alebo „▶“ a následne stlačením tlačidla **OK**.

Potom sa na obrazovke zobrazí nasledujúce OSD a digitálna televízia bude vyhľadávať pozemné TV vysielania:

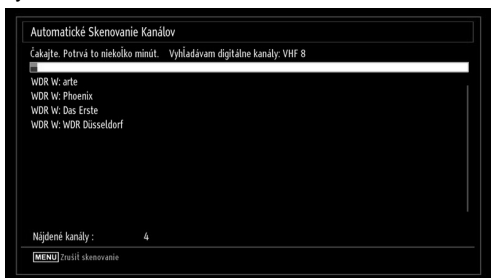

- **Poznámka:** Ak voľbu chcete zrušiť, stlačte tlačidlo **“MENU”**.
- Po uložení všetkých dostupných staníc sa na obrazovke zobrazí Zoznam kanálov. Ak sa vám páči triediť kanály podľa LCN, prosím, zvolte “Yes” a potom stlačte tlačidlo “OK”.

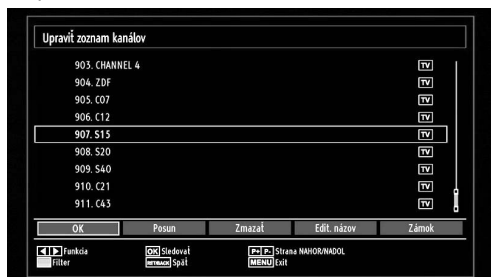

- Stlačením tlačidla **OK** zrušíte zoznam kanálov a môžete pozerať televíziu.

Inštalácia

Stlačte tlačidlo **“MENU”** a vyberte Installation pomocou tlačidiel “◀” a “▶”. Stlačte tlačidlo **OK** a zobrazí sa nasledujúce menu obrazovky.



Zvoľte *Automatické snímanie kanálov (Opätovné ladenie)* s použitím tlačidla “▼”/“▲” stlačte tlačidlo **OK**. Zobrazia sa možnosti automatického skenovania staníc (funkcia opätovného ladenia). Môžete si vybrať možnosti pomocou “▼”/“▲” a tlačidla **OK**.

Ponuka automatického skenovania (opätovného ladenia) kanálov

Digitálna anténa: Vyhľadáva a ukladá anténne DVB stanice.

Analógové: Vyhľadá a uloží analógové stanice.

Úplné: Vyhľadáva a ukladá analógové aj anténové DVB stanice.

- Vždy, keď zvolíte automatické vyhľadávanie a stlačíte tlačidlo **OK**, objaví sa potvrdzovacia obrazovka. Ak chcete spustiť inicializáciu, vyberte Áno, ak ju chcete zrušiť, vyberte Nie pomocou tlačidiel “◀” a “▶” a tlačidla **OK**.
- Po nastavení, zvolení a uložení automatického skenovania kanálov sa začne inicializácia a priebehový prúžok sa začne posúvať. Stlačením tlačidla **“MENU”** sa proces zruší. V takomto prípade sa lokalizované stanice neuložia.

Ručné ladenie

RADA: Túto funkciu môžete použiť pre priame zadávanie.

- Vyberte možnosť *Manuálne skenovanie kanálov* z ponuky inštalácie pomocou tlačidiel “▼”/“▲” a tlačidla **OK**. Zobrazí sa obrazovka s možnosťami manuálneho skenovania.
- Vyberte požadovaný **typ vyhľadávania** pomocou tlačidiel “◀” a “▶”. Možnosti manuálneho skenovania sa podľa toho budú meniť. Stlačením tlačidla “▼”/“▲” zvýrazníte položku a potom na nastavenie použite tlačidlo “◀” alebo “▶”. Ak voľbu chcete zrušiť, stlačte tlačidlo **“MENU”**.

Ručné naladenie (Manual Search)

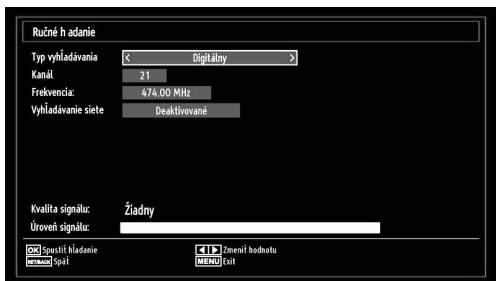

Pri manuálnom hľadaní kanálov sa zadá ručne číslo multiplexu alebo frekvencie a len tento multiplex alebo frekvencia je prehľadávaná ohľadne kanálov. Po výbere typu vyhľadávania ako **digitálne** môžete zadať multiplexné alebo frekvenčné číslo pomocou tlačidiel s číslicami a potom stlačte tlačidlo **OK** a začne sa vyhľadávanie.

Manuálne vyhľadávanie analógových staníc

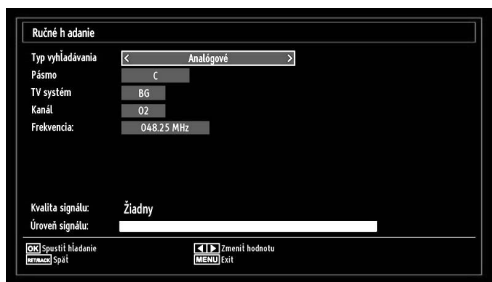

Po výbere typu vyhľadávania ako **analogové** stlačením tlačidla "▼" alebo "▲" zvýrazníte položku a potom na nastavenie použijete tlačidlo "◀" a "▶"

Zadajte číslo kanálu alebo frekvencie pomocou tlačidiel s číslicami. Stlačením tlačidla **OK** sa začne vyhľadávanie. Keď sa multiplex lokalizuje, všetky nové kanály, ktoré nie sú v zozname, sa uložia.

Jemné doladenie analógového signálu

- Vyberte možnosť **Jemné doladenie analógového signálu** z ponuky inštalácie pomocou tlačidiel "▼" alebo "▲" a tlačidla **OK**. Zobrazí sa obrazovka jemného doladenia analógového signálu. Funkcia jemného doladenia analógového signálu nebude dostupná, ak sa neuložia žiadne analógové, digitálne stanice a externé zdroje.
- Stlačte tlačidlo **OK** pre pokračovanie. Ak chcete vybrať položku Jemné ladenie, stlačte tlačidlo "◀" alebo "▶" Keď ste skončili, stlačte pre pokračovanie tlačidlo **OK**.

Vyčistenie zoznamu služieb (*)

(*) *Toto nastavenie bude viditeľné, len ak je možnosť krajiny nastavná na Dánsko, Švédsko, Nórsko alebo Fínsko.*

Pre vymazanie uložených kanálov použijete toto nastavenie. Stlačením tlačidla "▼" alebo "▲" vyberte položku Vyčistenie zoznamu služieb (Clear Service List) a potom stlačte **OK**. Na obrazovke sa zobrazí nasledujúca OSD správa:

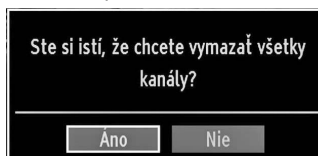

Stlačte tlačidlo **OK** pre opustenie ponuky. Vyberte **Áno**, stlačením tlačidla "◀" alebo "▶" a stlačte **OK** pre vymazanie všetkých kanálov.

Spravovanie staníc: Zoznam kanálov

Televízor roztriedi všetky uložené stanice do Zoznamu kanálov. Tento zoznam kanálov môžete upraviť, nastaviť si obľúbené alebo aktívne stanice, ktoré sa majú uviesť, a to pomocou možností v Zozname staníc.

- Po stlačení tlačidla "**MENU**" vstúpite do hlavnej ponuky. Vyberte položku zo Zoznamu kanálov pomocou tlačidiel "◀" a "▶". Stlačením tlačidla **OK** zobrazíte obsah menu.

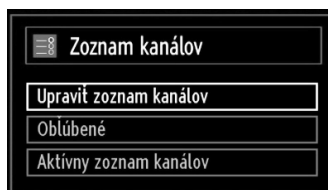

Vyberte **Upraviť zoznam kanálov**, aby sa mohli uložené kanály spravovať. Na výber možnosti Úprava zoznamu kanálov použijete tlačidlá "◀" a "▶" a tlačidlo **OK**.

Obsluha Zoznamu kanálov

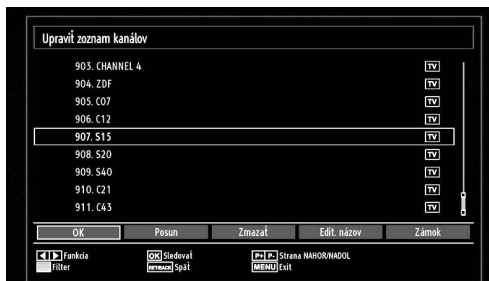

- Stlačte tlačidlo “▼” alebo “▲” na výber kanálu, ktorý sa bude spracovávať. Stlačte tlačidlo “◀” alebo “▶” a vyberte funkciu v ponuke Zoznam kanálov.
- Pomocou tlačidiel **P+** / **P-** posuňte stránku nahor alebo nadol.
- Stlačte MODRÉ tlačidlo a zobrazia sa možnosti filtrovania.
- Stlačte tlačidlo “MENU” pre opustenie ponuky.

Presun kanála

- Najprv vyberte požadovaný kanál. Vyberte možnosť Presunúť v zozname kanálov a stlačte tlačidlo **OK**.
- Zobrazí sa obrazovka Úprava čísla. Zadajte požadované číslo kanála pomocou číselných tlačidiel na diaľkovom ovládači. Ak sa na tomto čísle nachádza už nejaký uložený kanál, zobrazí sa výstražná obrazovka. Vyberte **ÁNO**, ak chcete kanál presunúť a stlačte **OK**.
- Stlačte tlačidlo **OK** pre pokračovanie. Teraz sa vybraný kanál presunie.

Vymazanie kanála

Môžete stlačiť **ZELENÉ** tlačidlo pre zaznamenanie / odznačenie všetkých kanálov, **ŽLTÉ** tlačidlo pre zaznamenanie / odznačenie kanála.

- Vyberte kanál, ktorý chcete vymazať a vyberte možnosť **Vymazať**. Stlačte tlačidlo **OK** pre pokračovanie.
- Zobrazí sa výstražná obrazovka. Vyberte **ÁNO**, ak chcete kanál vymazať, vyberte **NIE**, ak chcete voľbu zrušiť. Stlačte tlačidlo **OK** pre pokračovanie.

Premenovanie kanála

- Vyberte kanál, ktorý chcete premenovať a vyberte možnosť **Úprava názvu**. Stlačte tlačidlo **OK** pre pokračovanie.
- Stlačením tlačidla “◀” alebo “▶” sa posúvate na predchádzajúci/nasledujúci znak. Stlačením tlačidla “▼” alebo “▲” sa prepínajú znaky. Napríklad písmeno „b“ sa stáva písmenom „a“ stlačením tlačidla “▼” a písmenom ‘c’ “▲”. Stlačením číselných tlačidiel 0..9 sa nahradí zvýraznený znak niektorým zo znakov zobrazených nad tlačidlom postupne, ako je tlačidlo stláčané.
- Keď ste skončili, stlačte pre pokračovanie tlačidlo **OK**. Stlačením tlačidla “MENU” sa proces zruší.

Uzamknutie kanála

Stlačením **ZELENEHO** tlačidla sa všetky kanály označia/neoznačia; **ŽLTÝM** tlačidlom označíte/neoznačíte jeden kanál.

- Vyberte kanál, ktorý chcete **uzamknúť** a vyberte možnosť **Uzamknúť**. Stlačte tlačidlo **OK** pre pokračovanie.

- Budete vyzvaný, aby ste zadali rodičovský PIN kód. Štandardný PIN kód je 0000. Zadajte váš PIN kód.

Poznámka: Ak je možnosť Voľba krajiny nastavená na Francúzsko, môžete použiť 4725 ako predvolený kód.

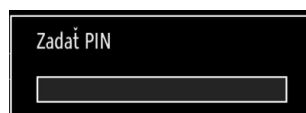

- Stlačte tlačidlo **OK**, keď sa zvýrazní požadovaný kanál, čím kanál uzamknete/odamknete. Symbol zámku sa zobrazí vedľa vybraného kanála.

Spravovanie staníc: Obľúbené

Môžete si vytvoriť zoznam obľúbených programov.

- Po stlačení tlačidla “MENU” vstúpite do hlavnej ponuky. Vyberte položku zo Zoznamu kanálov pomocou tlačidiel “◀” a “▶”. Stlačením tlačidla **OK** zobrazíte obsah menu.
- Vyberte možnosť **Obľúbené**, aby ste mohli spravovať zoznam obľúbených. Na výber možnosti **Obľúbené** použijete tlačidlá “▼”/“▲” a tlačidlo **OK**.
- Niektoré kanály je možné nastaviť ako obľúbené a potom je možná navigácia iba vo vnútri týchto kanálov.

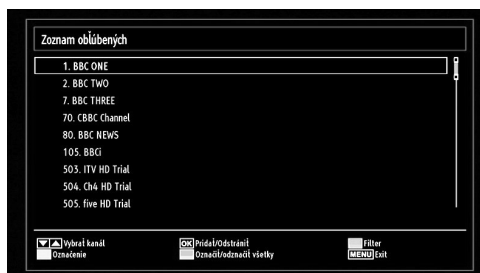

- Vyberte položku zo Zoznamu kanálov pomocou tlačidiel “▼” or “▲”. Stlačením tlačidla **OK** pridáte vybraný kanál do zoznamu obľúbených. Stlačte tlačidlo **OK** znova pre odstránenie.

Funkcie tlačidiel

- **OK**: Pridá/odstráni stanicu.
- **ŽLTÉ tlačidlo**: Označí/zruší označenie kanálu.
- **ZELENÉ**: Označí/zruší označenie všetkých kanálov.
- **MODRÉ**: Zobrazí možnosti filtrovania.

Spravovanie staníc: Triedenie v zozname kanálov

Môžete si vybrať programy, ktoré sa majú uviesť v zozname kanálov. Ak chcete zobraziť špecifické typy programov, musíte použiť nastavenie Aktívneho zoznamu kanálov.

Vyberte možnosť Aktívny zoznam kanálov z ponuky Zoznamu kanálov pomocou tlačidiel “◀” alebo “▶”. Stlačte tlačidlo **OK** pre pokračovanie.

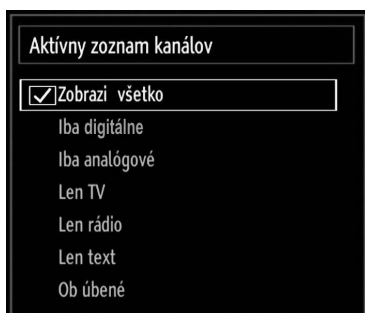

Zo zoznamu si môžete vybrať typ programu pomocou tlačidiel “▼” / “▲” a tlačidla **OK**.

Informácie na obrazovke

Stlačením tlačidla “**INFO**” sa zobrazia informácie na obrazovke. Na informačnom paneli sa zobrazia informácie o stanici a aktuálnom programe.

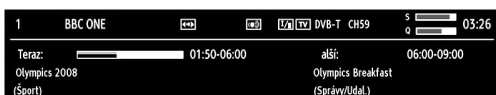

Informačný panel zobrazuje niekoľko informácií o práve zvolenom kanále a programe. Zobrazí sa názov kanálu spolu s jeho číslom v zozname kanálov.

Rada: Nie všetky kanály vysielajú informácie o programoch. Ak nie je dostupný názov a čas programu, informačný panel sa zobrazí bez týchto informácií.

Ak je zvolený kanál zamknutý, musíte zadať správny štvormiestny číselný kód pre zobrazenie kanálu (štandardný kód je 0000). Na obrazovke sa zobrazí nápis „Enter PIN“ (Zadajte Pin).

Poznámka: Ak je možnosť *Voľba krajiny nastavená na Francúzsko*, môžete použiť 4725 ako predvolený kód.

Prehrávanie Medií pomocou Media Browser

Ak po vypnutí/zapnutí prístroja alebo prvej inštalácii nedôjde k rozpoznaniu pamäťového zariadenia USB, najprv odpojte zariadenie USB a vypnite/zapnite prístroj. Opäť pripojte zariadenie USB.

Na zobrazenie okna prehľadávača médií stlačte tlačidlo “**MENU**” na diaľkovom ovládači a potom pomocou tlačidla “◀” alebo “▶” vyberte možnosť Prehľadávač médií. Stlačte tlačidlo **OK** pre pokračovanie. Zobrazí sa ponuka s možnosťami Prehliadača médií.

Aj po pripojení USB zariadenia sa automaticky zobrazí nasledujúca obrazovka:



Z pripojeného USB pamäťového kľúča môžete prehrávať hudobné, obrazové a video súbory. Použite tlačidlo “◀” alebo “▶” pre zvolenie Videí, Fotografíí, Hudby alebo Nastavení.

Prezeranie videa cez USB

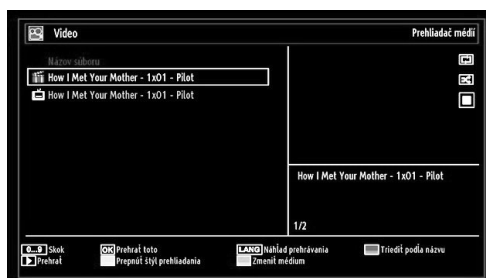

Keď vyberiete Videá z hlavných možností, vyfiltrujú sa dostupné video súbory a zobrazia sa na obrazovke. Na výber video súboru použijete tlačidlá “▼” a “▲” a potom stlačte tlačidlo **OK** a video sa prehrá. Ak vyberiete súbor s titulkami a stlačíte tlačidlo **OK**, môžete si vybrať súbor s alebo bez titulok. Počas prehrávania video súboru sa zobrazí nasledujúca ponuka:

Skok (Číselné tlačidlá): TV preskočí na súbor začínajúci písmenom ktoré bolo zadane pomocou číselných tlačidiel na diaľkovom ovládači.

Prehrať toto (tlačidlo **OK):** Prehrá sa zvolený súbor

Lang (Prehrať náhľad): Zobrazí vybraný súbor v malom náhľadu obrazovky.

ČERVENÉ: Triedi súbory podľa názvu.

Prehrať (▶ tlačidlo): Prehrajú sa všetky súbory médií, začne sa zvoleným súborom.

Žlté tlačidlo: Zmení štýl zobrazenia

Opakovať/náhodne prehrať (Zelené tlačidlo): Stlačte raz a opakovanie sa deaktivuje. Znova stlačte a deaktivuje sa opakovanie a náhodné prehrávanie. Stlačte ešte raz a aktivuje sa náhodné prehrávanie. Stlačte ešte raz a všetko sa aktivuje. Funkcie deaktivovania môžete sledovať pomocou meniacich sa ikon.

MODRÉ: Mení možnosti médií.



Prehrať (▶ tlačidlo): spustí prehrávanie videa.

Zastaviť (■ tlačidlo): zastaví prehrávanie videa.

Pozastaviť (|| tlačidlo): Pozastaví prehrávanie videa.

Presunúť vzad (◀◀ tlačidlo): Presunie záznam dozadu.

Presunúť vpred (▶▶ tlačidlo): Presunie záznam dopredu.

Titulky/zvuk (Tlačidlo JAZYK): Nastavuje titulky/zvuk.

Skok (ZELENÉ tlačidlo): Preskočí na požadovaný kanál.

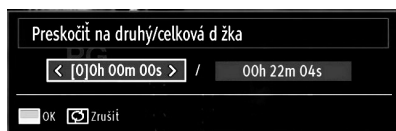

Žlté tlačidlo: Otvorí opravnú ponuku času titulkov.

Červené/Zelené: Späť do predchádzajúceho menu.

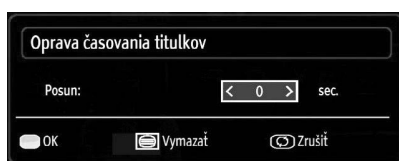

Stlačením tlačidla **OK** potvrdíte

Stlačte tlačidlo **TXT** pre vymazanie

Stlačením tlačidla **RETURN (EXIT)** prejdete na predchádzajúcu ponuku.

Prehliadanie fotografií cez USB

Keď si vyberiete možnosť Fotografie z hlavných možností, vyfiltrujú sa obrázkové súbory a zobrazia sa na obrazovke.



Preskočiť (Tlačidlá s číslicami): Prechádza sa na zvolený súbor pomocou číselných tlačidiel.

OK: Zvolený obrázok sa zobrazuje na celej obrazovke.

Prezentácia (▶ tlačidlo): Spustí sa prezentácia všetkých obrázkov.

ZELENÉ tlačidlo: Zobrazenie obrázkov v náhľadoch.

ČERVENÉ tlačidlo: Triedenie súborov podľa dátumu.

Žlté tlačidlo: Zmení štýl zobrazenia

MODRÉ: Mení možnosti médií.

Možnosti prezentácie

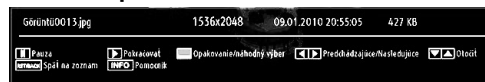

POZASTAVENIE (|| tlačidlo): Pozastaví prezentáciu.

POKRAČOVAŤ (▶ tlačidlo): Pokračuje sa v prezentácii.

Opakovať/náhodne prehrať (Zelené tlačidlo): Stlačte raz a opakovanie sa deaktivuje. Znova stlačte a deaktivuje sa opakovanie a náhodné prehrávanie. Stlačte ešte raz a aktivuje sa náhodné prehrávanie. Stlačte ešte raz a všetko sa aktivuje. Funkcie deaktivovania môžete sledovať pomocou meniacich sa ikon.

Predchádzajúci/nasledujúci (ľavé/pravé tlačidlo): prejde sa na predchádzajúci alebo nasledujúci súbor prezentácie.

Otočiť (tlačidlá hore/dole): Obrázok sa otočí pomocou tlačidiel hore/dole.

NÁVRAT (Ukončenie): Návrat na zoznam súborov.

INFO: Zobrazí obrazovku nápovedy.

Prehrávanie Hudby cez USB

Keď si vyberiete možnosť Hudba z hlavných možností, vyfiltrujú sa zvukové súbory a zobrazia sa na obrazovke.



Prehrať (▶ tlačidlo): Spustí prehrávanie.

Zastaviť (■ tlačidlo): Zastaví prehrávanie.

Pozastavenie (|| tlačidlo): Pozastaví vybraný súbor.

ČERVENÉ tlačidlo: Triedi súbory podľa názvu, interpreta alebo albumu.



Opakovať/náhodne prehrať (Zelené tlačidlo): Stlačte raz a opakovanie sa deaktivuje. Znova stlačte a deaktivuje sa opakovanie a náhodné prehrávanie. Stlačte ešte raz a aktivuje sa náhodné prehrávanie. Stlačte ešte raz a všetko sa aktivuje. Funkcie deaktivovania môžete sledovať pomocou meniacich sa ikon.

Poznámka:

Ak spustíte prehrávanie s tlačidlom ▶ a aktivujete symbol , TV prehrá nasledujúci hudobný/video súbor. Prehrávanie bude pokračovať podľa toho a keď sa dosiahne koniec zoznamu, prehrá sa znovu od začiatku (funkcia slučky).

Ak spustíte prehrávanie s tlačidlom OK a aktivujete symbol , prehrá sa ten istý hudobný alebo video súbor v slučke (funkcia opakovania).

Ak spustíte prehrávanie s tlačidlom ▶ alebo OK a aktivujete symbol , prehrá sa hudobný alebo video súbor v zamiešaní.

Ak spustíte prehrávanie s tlačidlom ▶ alebo OK a aktivujete symboly  a , prehratie hudobného alebo video súboru bude pokračovať náhodne a náhodné prehrávanie bude pokračovať.

0 ... 9 numerické tlačidlá: TV preskočí na súbor začínajúci písmenom ktoré bolo zadané pomocou číselných tlačidiel na diaľkovom ovládači.

Prehrať toto (tlačidlo OK): Prehrá sa zvolený súbor.

Predchádzajúci/nasledujúci (ľavé/pravé tlačidlo): Preskočí na predchádzajúci alebo nasledujúci súbor.

Žlté tlačidlo: Zmení štýl zobrazenia

MODRÉ: Mení možnosti médií.

Poznámka: Pokiaľ štýl zobrazenia je nastavený do Priečinka v nastaveniach Mediálneho prehrávača, hudobná zložka sa zobrazí ako triedená a netreba znova triediť súbory stlačením tlačidla FAV.

INFO: Mení nastavenia filtra.

Knižnica nahrávok

DÔLEŽITÉ: Pre pozretie knižnice nahrávok by ste mali najprv pripojiť k vášmu TV USB disk, zatiaľ čo je TV vypnutý. Potom by ste mali TV zapnúť, aby ste aktivovali funkciu nahrávania. Inak funkcia nahrávania nebude dostupná.

Aby ste si pozreli zoznam nahrávok, zvolíte „Knižnica nahrávok“ a stlačte tlačidlo OK. Knižnica nahrávok sa potom zobrazí s dostupnými nahrávkami.

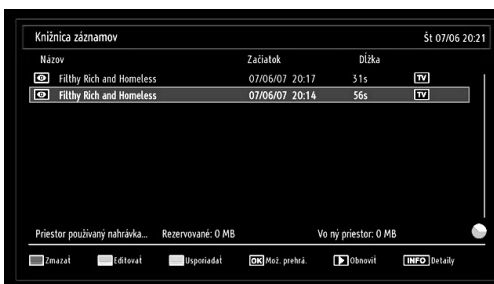

Všetky nahrávky sa nachádzajú v zozname v knižnici nahrávok.

ČERVENÉ tlačidlo (Vymazať): Vymaže zvolenú nahrávku.

ZELENÉ tlačidlo (Upraviť): Vykona zmeny na zvolenej nahrávke.

MODRÉ tlačidlo (Triediť): Zmení poradie nahrávok. Môžete si vybrať zo širokého rozsahu možností triedenia.

Tlačidlo OK: Aktivuje menu možností prehrávania:

- **Prehrať od začiatku**: Prehrá nahrávku od začiatku.
- **Obnoviť**: Znovu začne nahrávku.
- **Prehrať od vyrovnania**: Špecifikuje bod prehrávania.

Poznámka: Pozeranie hlavného menu a položiek menu nebude počas prehrávania dostupné.

▶ (Obnoviť): Znovu začne nahrávku.

INFO (Detaily): Zobrazí podrobne krátke rozšírené programy.

Nastavenia prehladača médií



Preferencie Prehliadača médií môžete nastaviť použitím Dialógu nastavení. Pre zvýraznenie položky stlačte tlačidlo "▼" alebo "▲" a pre nastavenie použite tlačidlo "◀" alebo "▶".

Štýl pozerania: Nastaví štandardný režim prehladania.

Rýchlosť hudby FF/FR Nastaví rýchlosť prevíjania/postupovania.

Interval prezentácie obrázkov: Nastaví časový interval prezentácie obrázkov.

Zobrazíť titulky: Nastaví preferenciu aktivácie tituliek.

Poloha tituliek: Nastaví polohu tituliek hore alebo dolu.

Veľkosť písma tituliek: Nastaví veľkosť písma tituliek (max. 54pt).

Nahrávanie s časovým posunom

DÔLEŽITÉ: Pre nahratie programu by ste mali najprv pripojiť k vášmu TV USB disk, zatiaľ čo je TV vypnutý. Potom by ste mali TV zapnúť, aby ste aktivovali funkciu nahrávania. Inak funkcia nahrávania nebude dostupná.

- Stlačte tlačidlo **||** (PAUZA) počas pozerania vysielania kvôli prepnutiu do režimu časového posunu.
- V režime časového posunu sa v programe spraví pauza a simultánne sa nahrá na pripojený USB disk (*). Stlačte znovu tlačidlo **▶** (PREHRAŤ) pre pozeranie programu s pauzou od zastaveného momentu.
- Toto prehrávanie sa vykoná v x1 rýchlosti prehrávania. Uvidíte medzeru časového posunu medzi skutočným programom a programom s časovým posunom v informačnom stĺpci.
- Použite tlačidlá **◀◀** / **▶▶** (PREDCHÁDZAJÚCE/NASLEDUJÚCE) pre posun dopredu alebo dozadu v prehrávaní s časovým posunom. Keď sa dosiahne časový posun, režim časového posunu sa zastaví a prepnete späť na pozeranie normálneho vysielania.

- Pre zastavenie režimu časového posunu stlačte tlačidlo **■** (ZASTAVIŤ).

(**) Trvanie nahrávania so simultánnym časovým posunom závisí od veľkosti súboru vášho pripojeného USB disku a definovaného Max. časového posunu v menu Konfigurácia nahrávok. Pozrite si časť „Nahrávky“ pre viac informácií ohľadom nastavenia Max. časového posunu.*

Poznámka: Prepnutie na iné vysielanie alebo zdroj, a pozeranie hlavného menu, nie sú dostupné počas časového posunu.

Okamžité nahrávanie

DÔLEŽITÉ: Pre nahratie programu by ste mali najprv pripojiť USB disk k vášmu TV, kým je TV vypnutý. Potom by ste mali zapnúť TV pre aktiváciu funkcie nahrávania. Inak funkcia nahrávania nebude dostupná.

- Pre spustenie nahrávania udalosti okamžite počas pozerania programu stlačte tlačidlo **■** (NAHRÁVAŤ). Na obrazovke sa objaví nasledujúce OSD.



- Potom sa na krátky čas zobrazí nahrávať OSD a nahrá sa súčasná udalosť.
- Pre nahrávanie nasledujúcej udalosti na EPG môžete stlačiť tlačidlo **■** (NAHRÁVAŤ) na diaľkovom ovládači. V tomto prípade zobrazí OSD naprogramované udalosti na nahrávanie.

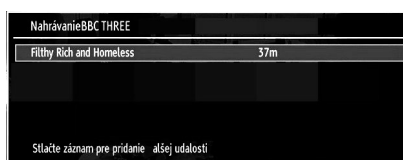

Pre zrušenie okamžitého nahrávania stlačte tlačidlo (ZASTAVIŤ) **■**. Zobrazí sa nasledujúce OSD.

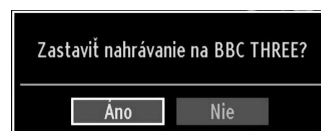

Pre zrušenie okamžitého nahrávania zvolte Áno použitím tlačidiel "◀" alebo "▶" / OK.

Poznámka: Prepnutie na iné vysielanie alebo zdroj; a pozeranie hlavného menu, nie sú dostupné počas nahrávania.

Pozeranie nahratých programov

Pre zvolenie Prehliadača médií z použité tlačidlá “◀” alebo “▶” v hlavnom menu. Zvýraznite položku Knižnica nahrávok použitím tlačidla “◀” alebo “▶” a stlačte tlačidlo OK pre zadanie. Potom sa zobrazí Knižnica nahrávok.

DÔLEŽITÉ: Pre pozeranie knižnice nahrávok by ste mali najprv pripojiť USB disk k vášmu TV, kým je TV vypnutý. Potom by ste mali zapnúť TV pre aktiváciu funkcie nahrávania. Inak funkcia nahrávania nebude dostupná.

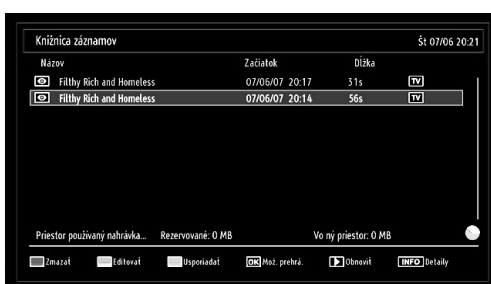

Zvoľte nahratú položku zo zoznamu (ak bola predtým nahratá) použitím tlačidla “▼” / “▲”. Pre náhľad na Možnosti prehrávania stlačte tlačidlo OK. Zvoľte možnosť použitím tlačidiel “▼” / “▲” alebo OK.

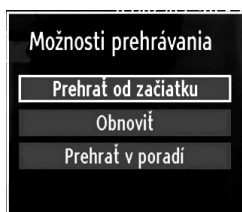

Dostupné možnosti prehrávania:

- Prehrať od začiatku: Prehra nahrávku od začiatku.
- Obnoviť: Znovu začne nahrávky.
- Prehrať od vyrovnania: Špecifikuje bod prehrávania.

Poznámka: Pozeranie hlavného menu a položiek menu nebude počas prehrávania dostupné.

Pre zastavenie prehrávania a návrat do Knižnice nahrávok stlačte tlačidlo ■ (STOP).

Pomalé prevíjanie

Ak stlačíte tlačidlo || (PAUZA) počas pozierania nahratých programov, funkcia pomalé prevíjanie bude dostupná. Pre spomalenie ►► prevíjania môžete použiť tlačidlo. Opakované ►► stlačenie tlačidla zmení rýchlosť pomalého prevíjania.

Zmena veľkosti obrazu: Formáty obrazu

- Môžete zmeniť pomer strán (rozmiery obrazu) TV pre pozeranie obrazu v rôznych režimoch priblíženia.
- Stlačte opakovane tlačidlo “SCREEN”, čím meníte veľkosť obrazu. Dostupné režimy zväčšenia sú uvedené nižšie.

Automatické

Ak je zvolené AUTO, je pomer strán obrazovky upravená na základe informácií poskytnutých vybraným zdrojom (ak je k dispozícii).

Formát zobrazený v režime AUTO je úplne nezávislý na WSS informáciách, ktoré môžu byť obsiahnuté vo vysielanom signály alebo v signály z externého zariadenia.

Poznámka: Automatický režim bude k dispozícii iba v prípade HDMI, YPbPr a DTV zdrojov.

16:9

Tento režim rozťahne ľavú a pravú stranu normálneho obrazu (pomer strán 4:3), aby bola vyplnená širokouhlá obrazovka televízora.

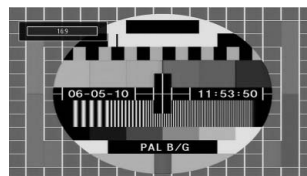

- Pre obraz s pomerom strán 16:9, ktorý bol stlačený do normálneho obrazu (pomer strán 4:3), je možné obnoviť pôvodný tvar obrazu pomocou režimu 16:9.

Titulky

Tento režim zväčšuje širokouhlý obraz (pomer strán 16:9) s titulkami na celú obrazovku.

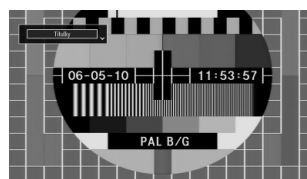

Poznámka: V režime zväčšenia Panoramatický 14:9, Kino alebo Titulky môžete obraz posúvať pomocou tlačidla “▼” alebo “▲”

14:9

Tento režim zväčšuje širokouhlý obraz (pomer strán 14:9) k hornému a dolnému okraju obrazovky.

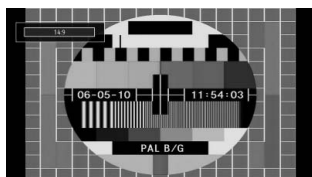

14:9 Zoom

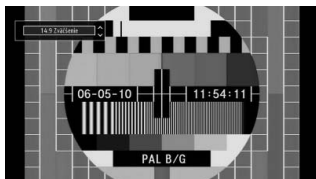

Táto možnosť zväčší obraz na pomer strán 14:9.

4:3

Používa sa na normálny obraz (pomer strán 4:3), pretože ide o pôvodnú veľkosť televízneho vysielania.

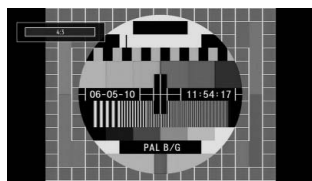

Panoramatický

Tento režim rozťahne ľavú a pravú stranu normálneho obrazu (pomer strán 4:3), aby bola vyplnená obrazovka bez toho, aby obraz vyzeral neprirodzene.

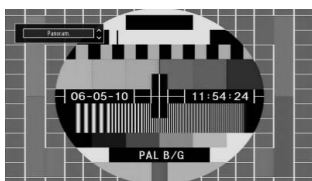

Vrch a spodok obrazu sú jemne odrezané.

Kino

Tento režim zväčšuje širokouhlý obraz (pomer strán 16:9) s titulkami na celú obrazovku.

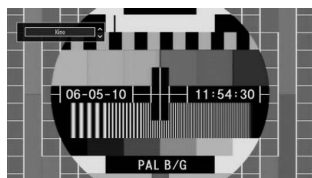

Konfigurácia nastavení obrazu

Stlačte tlačidlo "MENU" a vyberte ikonu Obrázku pomocou tlačidiel "◀" a "▶". Stlačte tlačidlo OK pre vstup do ponuky Nastavenia obrazu.



Položky v ponuke nastavení obrazu

- Na zvýraznenie položky v ponuke použite tlačidlo "▼" alebo "▲".
- Ak chcete vybrať položku, stlačte tlačidlo "◀" alebo "▶".
- Stlačte tlačidlo "MENU" pre opustenie ponuky.

Položky v ponuke nastavení obrazu

Režim: Pre vaše náhľadové požiadavky môžete nastaviť voľbu súvisiaceho režimu. Režim obrazu je možné nastaviť na jednu z týchto možností: **Kino, Hry, Dynamické a Prírodné.**

Kontrast: Nastaví svetlé a tmavé hodnoty obrazovky.

Jas: Nastaví hodnotu jasu obrazovky.

Ostrosť: Nastaví hodnotu ostrosti pre predmety zobrazované na obrazovke.

Farba: Nastaví hodnotu farieb, nastaví farby.

Úsporný režim: Na výber Úsporného režimu použite tlačidlo "▼" alebo "▲".

Na výber možnosti Úsporného režimu použite tlačidlo "◀" alebo "▶".

Ďalšie informácie o režime úspory energie nájdete v tejto príručke v časti "Informácie o životnom prostredí".

Poznámka: Funkcia Podsvietenie bude inaktívna, ak Úsporný režim je nastavený na Zapnuté.

Podsvietenie pozadia (voliteľné): Toto nastavenie ovláda podsvietenie a možno ho nastaviť na maximálny, minimálny, stredný a Eco Režim (voliteľné).

Poznámka: Podsvietenie nie je možné aktivovať vo VGA režime alebo v režime Prehliadača médií alebo ak je režim obrázkov nastavený ako Hra.

Redukcia šumu: Ak je vysielaný signál slabí a obraz rušený, použite položku nastavenia Redukcia šumu Noise Reduction. Redukciu šumu je možné nastaviť na jednu z týchto možností: **Nízka (Low)**, **Stredná (Medium)**, **Vysoká (High)** alebo **Vypnutá (Off)**.

Advanced Settings:

- **Teplota farieb:** Nastaví požadovaný farebný tón. Možnosť *Studená Cool* pridá bielej farbe jemne modrastý odtieň. Pre normálny odtieň farieb vyberte možnosť *Normálna Normal*. Možnosť *Teplá Warm* pridá bielej farbe jemne červenastý odtieň.
- **Zväčšenie obrázka:** Nastaví veľkosť obrazu **Auto**, **16:9**, **Titulky**, **14:9**, 14:9 Zoom, 4:3, **Panoramatické** or **Cinema**.
- **HDMI True Black (Skutočná čierna) (voliteľné):** Pri pozeraní na HDMI zdroji bude táto funkcia viditeľná v menu Nastavenie obrazu. Táto funkcia sa používa na zvýraznenie černe v obraze. Pre spustenie režimu HDMI Prává čierna zapnite túto funkciu ako "Zap".
- **Filmový režim:** Filmy sú nahrávané pri inom počte snímok za sekundu než bežné televízne programy. Ak chcete vybrať položku **Filmový režim**, stlačte tlačidlo "▼" alebo "▲". Ak chcete túto funkciu vypnúť alebo zapnúť, stlačte tlačidlo "◀" alebo "▶". Túto funkciu zapnite pri sledovaní filmov, ak chcete, aby sa scény s rýchlym pohybom zobrazovali zreteľne.
- **Odtieň farby:** Nastaví požadovaný farebný odtieň.

Zrušiť: Obnoví nastavenia obrazu na predvolené výrobné nastavenia.

V režime *VGA (PC)* niektoré položky z ponuky *Obraz* nebudú dostupné. Namiesto toho sa pridajú nastavenia režimu *VGA* k nastaveniam obrazu v režime *PC*.

Nastavenia obrazu PC

Ak chcete upraviť položky počítačového obrazu, postupujte nasledovne:

Ak chcete vybrať ikonku obrazovky, stlačte tlačidlo "◀" alebo "▶". Na obrazovke sa objaví ponuka *Picture* (Obraz).

Nastavenia **Kontrastu**, **Jasnosti**, **Farby** a **Teploty farby** v tomto menu sú identické s nastaveniami definovanými v menu obrazu TV pod "Systém Hlavného menu".

Zvuk, Nastavenia a Zdroj nastavenia sú rovnaké ako nastavenie opísané v hlavnom menu systému.

Poloha PC: Výberom tejto možnosti sa položky ponuky zobrazia v polohe PC.

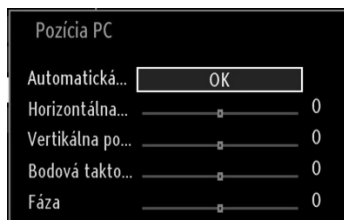

Automatická poloha: Automaticky sa displej optimalizuje. Stlačením tlačidla **OK** sa obraz optimalizuje.

Horizontálna poloha: Táto položka posúva obraz po obrazovke po vodorovnej osi doľava alebo doprava.

Vertikálna poloha: Táto položka posúva obraz po obrazovke po zvislej osi hore alebo dole.

Pixlové kmitanie: Funkcia Pixlové kmitanie upravuje rušenie, ktoré sa javí ako zvislé pruhy pri prezentáciách vo veľkých rozlíšeniach (napríklad tabuľky alebo odseky textu v malom písme).

Fáza: V závislosti od rozlíšenia a snímkovacej frekvencie, ktorá ide do vstupu na televízore, môžete na obrazovke vidieť zastrený alebo rušený obraz. V takom prípade môžete použiť túto funkciu a vyčistiť obraz metódou pokusu a omylu.

Konfigurácia nastavení zvuku

Nastavenia zvuku sa konfigurujú podľa vašich osobných preferencií.

Stlačte tlačidlo "**MENU**" a vyberte ikonu pomocou tlačidiel "◀" a "▶". Stlačte tlačidlo **OK** pre vstup do ponuky *Nastavenia zvuku*.



Položky v ponuke nastavení zvuku

- Na zvýraznenie položky v ponuke použite tlačidlo "▼" alebo "▲".
- Ak chcete vybrať položku, stlačte tlačidlo "◀" alebo "▶".

- Stlačte tlačidlo “MENU” pre opustenie ponuky.

Položky v ponuke nastavení zvuku

Hlasitosť: Nastaví úroveň hlasitosti.

Ekvalizér: Stlačte tlačidlo **OK** pre vstup do ponuky ekvalizéra.



V ponuke ekvalizéra je možné nastaviť režim na Music (hudba), Movie (film), Speech (hovorené slovo), Flat (plochý), Classic (vážna hudba) alebo User (používateľské). Po stlačení tlačidla “MENU” vstúpite do predchádzajúcej ponuky.

Poznámka: Nastavenie ponuky ekvalizéra je možné zmeniť ručne iba vtedy, ak je ako režim ekvalizéra nastavený na možnosť **Používateľ**.

Vyváženie: Toto nastavenie slúži na zvýraznenie ľavého alebo pravého zvukového kanálu.

Slúchadlá: Nastaví hlasitosť slúchadiel.

Zvukový režim: Režim Mono, Stereo, Dual I alebo Dual II môžete zmeniť, len ak zvolený kanál ten režim podporuje.

AVL: Automatické obmedzenie hlasitosti (funkcia AVL) upravuje zvuk tak, aby výsledná hlasitosť pri prepínaní kanálov alebo relácií bola rovnaká (napríklad hlasitosť reklám je obvykle vyššia než hlasitosť relácií).

Dynamické basy: Funkcia Dynamické basy sa používa na zvýšenie efektu hlbokých tónov na televízore.

Digitálny výstup: Nastaví typ výstupu digitálneho zvuku.

Konfigurácia vašich nastavení televízora

Podrobné nastavenia sa konfigurujú podľa vašich osobných preferencií.

Stlačte tlačidlo “MENU” a vyberte ikonu Nastavenia pomocou tlačidiel “◀” a “▶”. Stlačte tlačidlo **OK** pre vstup do ponuky Nastavenia.



Položky v ponuke Preádzkové Nastavenia

- Na zvýraznenie položky v ponuke použite tlačidlo “▼” alebo “▲”.
- Stlačením tlačidla **OK** vyberte položku.
- Stlačte tlačidlo “MENU” pre opustenie ponuky.

Položky v ponuke Nastavenia

Podmienený prístup: Ovláda moduly s podmieneným prístupom, ak sú dostupné.

Jazyk: Konfiguruje nastavenia jazyka.

Rodičovská ochrana: Konfiguruje nastavenia rodičovskej ochrany.

Časovače: Nastavuje časovače pre vybrané programy.

Dátum/čas: Nastaví čas a dátum.

Zdroje: Aktivuje alebo deaktivuje možnosti vybraných zdrojov.

Iné nastavenia: Zobrazí iné možnosti nastavení televízora.

Použitie modulu s podmieneným prístupom

DÔLEŽITÉ: Vložte alebo vyberte modul CI, keď je televízor VYPNUTÝ.

- Pre niektoré digitálne kanály je potrebný modul s podmieneným prístupom (CAM). Tento modul sa musí vložiť do CI zásuvky na vašom televízore.
- Ihneď, ako sa stanete zákazníkom, získate od poskytovateľa modul podmieneného prístupu (CAM) a kartu, ktorú musíte zasunúť do televízora podľa nasledujúceho postupu.
- Vložte CAM a potom prezeraciu kartu do zásuvky, ktorá je umiestnená v kryte na ľavej časti televízora (z predného pohľadu).
- CAM by mal byť vložený správne, je ho nemožné úplne vložiť, ak je obrátene. Ak je modul CAM vkladany násilím, môže dôjsť k poškodeniu samotného modulu alebo terminálu TV.

Pripojte televízor k elektrickej sieti, zapnite ho a potom počkajte malú chvíľku, nech sa karta aktivuje.

- Ak nie je vložený žiadny modul, objaví sa správa znamenajúca **“Nie je vložený žiadny modul pre Common Interface”**.
- Podrobnosti o nastavení modulu nájdete v návode k nemu.

Prezeranie ponuky podmieneného prístupu (*)

(*) Nastavenia tejto ponuky sa môžu meniť v závislosti od poskytovateľa služieb.

Stlačte tlačidlo **“MENU”** a vyberte ikonu pomocou tlačidiel **“◀”** a **“▶”**. Stlačte tlačidlo OK pre vstup do ponuky Nastavenia. Použite tlačidlá **“▼”** a **“▲”** na zvýraznenie možnosti Podmienený prístup a potom stlačte tlačidlo **OK**, aby ste si mohli pozrieť položky v ponuke.

Konfigurácia preferencií jazyka

Pomocou tejto ponuky môžete pracovať s nastaveniami jazyka.

Stlačte tlačidlo **“MENU”** a vyberte ikonu Nastavenia pomocou tlačidiel **“◀”** a **“▶”**. Stlačte tlačidlo OK pre vstup do ponuky Nastavenia. Pomocou tlačidiel **“▼”** a **“▲”** zvýraznite možnosť Jazyk, potom stlačte tlačidlo OK, aby ste mohli pokračovať:



Ak chcete vybrať položku, stlačte tlačidlo **“▼”** alebo **“▲”**. Nastavenia sa automaticky uložia.

Menu: zobrazuje jazyk systému.

Preferované

Toto nastavenie sa použije, len ak je k dispozícii. V opačnom prípade sa použije aktuálne nastavenie.

- **Zvuk:** Nastaví preferovaný jazyk zvuku.
- **Titulky:** Nastaví jazyk titulkov. V titulkoch sa použije zvolený jazyk.
- **Teletext:** Nastaví jazyk teletextu.
- **Guide:** Nastaví preferovaný jazyk pre sprievodcu.

Aktuálne (*)

(*) Tieto nastavenia je možné zmeniť iba vtedy, ak ich televízna stanica podporuje. V opačnom prípade nastavenia nebudú k dispozícii, aby sa mohli zmeniť.

- **Zvuk:** Zmení jazyk zvuku pre aktuálny kanál.
- **Titulky:** Nastaví jazyk titulkov pre aktuálny kanál.

Poznámka: Ak je voľba krajiny nastavená na *Dánsko, Švédsko, Nórsko alebo Fínsko*, menu *Nastavenie jazyka* sa zobrazí ako je popísané nižšie:

Jazykové nastavenie

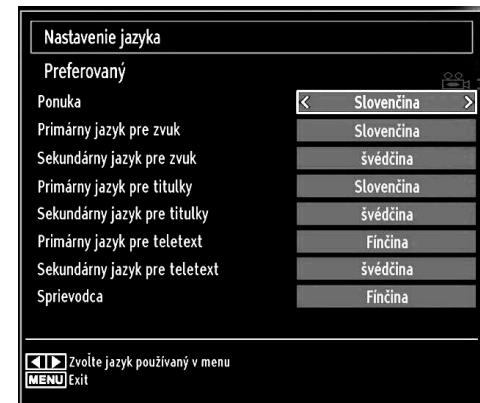

V ponuke Konfigurácia (Configuration) zvýraznite pomocou tlačidiel “▼” alebo “▲” položku Nastavenie jazyka. Stlačte tlačidlo OK a na obrazovke sa zobrazí menu Nastavenie jazyka:

Pomocou tlačidla “▼” alebo “▲” zvýraznite položku, ktorá bude upravená a potom stlačte kláves “◀” alebo “▶” pre nastavenie.

Poznámky:

- Jazyk Systému určuje aj jazyk menu na obrazovke.
- Jazyk zvuku sa používa pre výber jazykových stôp z kanálov.
- Primárne nastavenia sú prvé priority, ak je pri vysielaní dostupných viacej možností. Sekundárne nastavenia sú alternatívy, keď prvé možnosti nie sú k dispozícii.

Rodičovská ochrana

Ak chcete zakázať pozeranie určitých programov, kanálov a ponúk, môžete ich uzamknúť pomocou systému rodičovskej kontroly.

Táto funkcia zapína a vypína systém ochrany ponúk a umožňuje zmenu kódu PIN.

Stlačte tlačidlo “MENU” a vyberte ikonu Nastavenia pomocou tlačidiel “◀” a “▶”. Stlačte tlačidlo OK pre vstup do ponuky Nastavenia. Pomocou tlačidiel “▼” a “▲” zvýraznite možnosť **Rodičovská kontrola**, potom stlačte tlačidlo OK, aby ste mohli pokračovať:



Ak chcete zobraziť možnosti rodičovskej zámky, musíte zadať PIN kód. Továrnske nastavenie PIN čísla je 0000.

Poznámka: Ak je možnosť Volba krajiny nastavená na Francúzsko, môžete použiť 4725 ako predvolený kód.

Po zadaní správneho PIN kódu sa zobrazia nastavenia ponuky rodičovskej kontroly:



Ponuka nastavení rodičovskej kontroly

- Pomocou tlačidla “▼” alebo “▲” vyberte položku.
- Ak chcete vybrať položku, stlačte tlačidlo “◀” alebo “▶”.
- Stlačením tlačidla **OK** zobrazíte viac možností.

Zámok ponuky: Nastavenie zámku ponuky aktivuje alebo deaktivuje prístup do ponuky. Môžete prístup do ponuky inštalácie alebo celého systému zablokovať.

Zámok podľa veku: Pokiaľ je zámok nastavený, získava táto funkcia informácie o prístupnosti vysielaných relácií a ak je táto veková hranica deaktivovaná, prístup k relácii sa zablokuje.

Detský zámok: Keď je nastavený detský zámok, televízor je možné ovládať len diaľkovým ovládačom. V takom prípade nebudú tlačidlá na prednom paneli fungovať. Z toho dôvodu, ak sa stlačí jedno z tých tlačidiel, na obrazovke sa zobrazí **Detský zámok** je aktivovaný, keď obrazovka s menu nie je viditeľná.

Nastavenie kódu PIN: Definuje sa nový PIN kód. Použite tlačidlá s číslicami na zadanie nového PIN kódu. Budete musieť zadať svoj PIN kód aj druhýkrát, aby sa mohol overiť.

DÔLEŽITÉ: Predvolené číslo PIN z výroby je 0000. Ak číslo PIN zmeníte, zapíšte si ho a bezpečne uschovajte.

Poznámka: Ak je možnosť Volba krajiny nastavená na Francúzsko, môžete použiť 4725 ako predvolený kód.

Časovače

Ak chcete zobraziť ponuku časovačov, stlačte tlačidlo “MENU” a vyberte ikonu Zoznam kanálov pomocou tlačidiel “◀” alebo “▶”. Stlačte tlačidlo OK pre vstup do ponuky Nastavenia. Pomocou tlačidiel “▼” alebo “▲” zvýraznite možnosť **Časovače**, potom stlačte tlačidlo OK, aby ste mohli pokračovať:

Nastavenie časovača vypnutia

Toto nastavenie sa používa na nastavenie toho, aby sa televízor po určitom čase vypol.

- Zvýraznite možnosť Časovače vypnutia pomocou tlačidiel “▼” a “▲”.
- Na nastavenie použite tlačidlo “◀” alebo “▶”. Časovač je možné programovať medzi Vypnúť a 2,00 hodinami (120 minút) v krokoch 30 minút.

Nastavenie časovačov programov

Pomocou tejto funkcie môžete nastaviť časovače programov pre konkrétny program.

Stlačte tlačidlo “▼” a nastavte časovač na danú udalosť. Na obrazovke sa zobrazia tlačidlá časovania programov.

Pridanie časovača

- Pre pridanie časovača stlačte ŽLTÉ tlačidlo na diaľkovom ovládači. Na obrazovke sa objaví nasledujúce menu.

Typ siete: Tento znak nie je dostupný pre nastavenie.

Typ časovača: Typ časovača môžete zvoliť ako Nahrávať alebo Časovač.

Kanál: Zmení kanál použitím “◀” alebo “▶”.

Typ nahrávania: Táto položka nie je dostupná pre nastavenie.

Dátum: Zadajte dátum použitím číselných tlačidiel.

Spustenie: Zadajte čas spustenia použitím číselných tlačidiel.

Koniec: Zadajte čas ukončenia použitím číselných tlačidiel.

Trvanie: Zobrazí trvanie medzi časom spustenia a časom ukončenia.

Opakovať: Nastaví časovač na opakovanie Raz, Denne alebo Týždenne. Pre zvolenie možnosti použite tlačidlá “◀” alebo “▶”.

Zmeniť/Vymazať: Nastaví povolenie zmeniť/vymazať.

Prehrávanie: Nastaví povolenie prehrávania a rodičovských nastavení.

- Pre uloženie časovača stlačte ZELENÉ tlačidlo. Pre zrušenie stlačte ČERVENÉ tlačidlo.

Úprava časovača

- Vyberte časovač, ktorý chcete upraviť pomocou tlačidiel “▼” a “▲”.
- Stlačte ZELENÉ tlačidlo. Zobrazí sa obrazovka s ponukou úpravy časovača.
- Keď ste skončili, stlačte pre uloženie ZELENÉ tlačidlo. Ak voľbu chcete zrušiť, stlačte tlačidlo “MENU”.

Vymazanie časovača

- Vyberte časovač, ktorý chcete vymazať pomocou tlačidiel “▼” a “▲”.
- Stlačte ČERVENÉ tlačidlo.
- Vyberte Áno pomocou tlačidiel “◀” a “▶” a zrušte časovač. Vyberte Nie a proces zrušíte.

Konfigurácia nahrávania

Pre konfiguráciu nastavení nahrávania zvolte položku Konfigurácia nahrávania v Menu nastavení. Zobrazí sa nasledujúce menu pre konfiguráciu nahrávania.

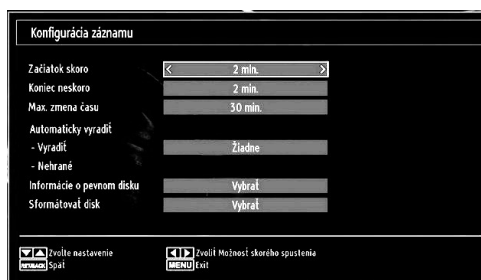

Nasledujúce možnosti sú dostupné pre úpravy:

Skoré spustenie (*)

Použitím tohto nastavenia nastavíte čas spustenia časovača nahrávania na skoré spustenie.

(*) *Dostupné len pre možnosti krajín EÚ.*

Neskoré ukončenie (*)

Použitím tohto nastavenia nastavíte čas spustenia časovača nahrávania na neskoršie spustenie.

(*) *Dostupné len pre možnosti krajín EÚ.*

Max. časový posun

Toto nastavenie vám umožní nastaviť maximálny čas povolený pre časový posun. Možnosti trvania sú približné a môžu sa podľa toho meniť, v závislosti od prijímaného vysielania.

Formátovať disk

DÔLEŽITÉ: Všimnite si, že VŠETKY údaje uložené na USB disku sa stratia a potom sa formát disku konvertuje na FA T32, ak aktivujete túto funkciu.

• Ak chcete vymazať všetky súbory na pripojenom USB harddisku alebo na pamäťovom kľúči, môžete použiť možnosť Formátovať disk.

• Takisto, ak váš USB disk nefunguje, môžete vyskúšať formátovanie USB disku. Vo väčšine prípadov formátovanie USB disku obnoví normálnu prevádzku, avšak, VŠETKY údaje uložené na USB disku sa v takom prípade stratia.

• Stlačte tlačidlo OK, kým je zvýraznená možnosť Formátovať disk. Na obrazovke sa objaví menu, požadujúce, aby ste zadali číslo pin. Ak ste číslo pin nezadali, štandard z továrne je 0000. Po zadaní pinu

sa na obrazovke objaví vyskakovacie menu, aby sa zaistilo, že harddisk by sa mal formátovať, zvolíte „ÁNO“ a stlačíte OK pre formátovanie harddisku. Zvoľte „NIE“ a stlačíte OK pre zrušenie. Uistite sa, či ste záložovali dôležité nahrávky, predtým ako budete jednotku USB disku formátovať.

Informácie o harddisku

Pre náhľad na detaily ohľadom USB disku zvýraznite Informácie o harddisku použitím klávesy „▼“ alebo „▲“ a stlačíte OK. Zobrazia sa informácie o USB disku.

Konfigurácia nastavení dátumu/času

Vyberte možnosť Dátum/čas v ponuke Nastavenia a nakonfigurujte ich. Stlačíte tlačidlo OK.



- Na zvýraznenie Dátumu alebo Času použite tlačidlo „▼“ alebo „▲“.

Dátum, čas, časové nastavenie a časového pásma budú k dispozícii.

Pomocou tlačidiel „▲“ alebo „▼“ zvýraznite položku Spôsob nastavenia času (Time Settings Mode). Spôsob nastavenia času je možné nastaviť pomocou tlačidiel „◀“ alebo „▶“ Nastaviť je možné na AUTOMATICKÉ (AUTO) alebo RUČNÉ (MANUAL).

Ak je nastavené na automatické (AUTO), položky dátum/čas (Date/Time) a Časové pásmo (Time Zone) nebude možné zmeniť. Ak je nastavené na ručné (MANUAL), dá sa zmeniť položka Časové pásmo (Time Zone):

- Vyberte Časové pásmo pomocou tlačidiel „▲“ a „▼“.

Pomocou tlačidiel „◀“ alebo „▶“ zmeníte Časové pásmo (Time Zone) medzi GMT-12 a GMT+12. Dátum a čas v hornej časti menu zoznamu sa potom zmení podľa zvoleného časového pásma.

- Zmeny sa automaticky uložia. Stlačíte tlačidlo „MENU“ pre opustenie ponuky.

Konfigurácia nastavení zdroja

Aktivuje alebo deaktivuje možnosti vybraných zdrojov. Televízor sa neprečne na deaktivovaný zdroj možnosti, ak je tlačidlo „SOURCE“ stlačené.



- Vyberte Zdroje v ponuke Nastavenia a stlačíte tlačidlo OK.
- Ak chcete vybrať zdroj, stlačíte tlačidlo „▼“ alebo „▲“.
- Pomocou tlačidiel „◀“ alebo „▶“ aktivujete alebo deaktivujete vybraný zdroj. Zmeny sa automaticky uložia.

Opomba: YPbPr način ľahko uporabite samo, ko boste priključili napravo, ki ima izhod YPbPr, preko PC vhoda s kablom YPbPr na PC (ni priložen).

Konfigurácia iných nastavení

Ak chcete zobrazit' všeobecné konfigurácie, vyberte Iné nastavenia v ponuke Nastavenia a stlačíte tlačidlo OK.

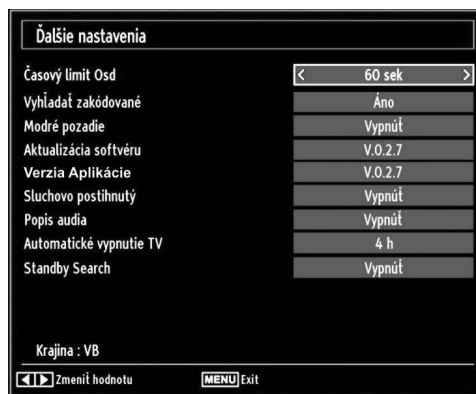

Obsluha

- Na výber položky použite tlačidlo „▼“ alebo „▲“.

- Na výber možnosti použite tlačidlo “◀” alebo “▶”.
- Stlačte tlačidlo **OK** pre vstup do podponuky.

Časový limit: Zmení trvanie časový limit pre obrazovky ponuky.

Skenovať kódované: Keď je toto nastavenie zapnuté, pomocou procesu vyhľadávania sa zistia tiež kódované kanály. Ak túto funkciu vypnete, kódované kanály sa pri automatickom alebo manuálnom vyhľadávaní nenájdu.

Modré pozadie (voliteľné): Aktivuje alebo deaktivuje modré pozadie systému, keď je signál slabý alebo neprítomný.

Aktualizácia softvéru: Použité toto nastavenie, aby ste zabezpečili, že sa v televízore budú vždy nachádzať najaktuálnejšie informácie. Aby sa zabezpečila správna prevádzka, skontrolujte, či je televízor nastavený do pohotovostného režimu.

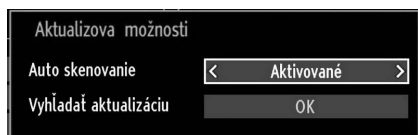

Automatickú aktualizáciu môžete aktivovať alebo deaktivovať pomocou možnosti **Automatické skenovanie**.

Nový softvér môžete manuálne vyhľadať, keď vyberiete možnosť Vyhľadať aktualizáciu.

Verzia aplikácie: Zobrazuje aktuálnu verziu aplikácie.

Nedoslýchavý: Ak poskytovateľ vysielania ponúka špeciálne zvukové služby, môžete ich po zapnutí tejto funkcie používať.

Zvukový popis: Zvukový popis je doplňujúci hovorený záznam pre zrakovovo postihnutých divákov vizuálnych médií vrátane televízie a filmov. Rozprávač hovorí počas prezentácie a opisuje, čo sa deje na obrazovke počas prirodzených prestávok vo zvuku (a občas, v prípade potreby, aj počas dialógov). Túto funkciu môžete využívať iba vtedy, ak sa tento doplňujúci záznam vysiela.

Automatické vypnutie televízora: Môžete nastaviť časovú hodnotu automatického vypnutia televízora. Keď sa dosiahne táto hodnota, a televízor nie je používaný, televízor sa vypne.

Vyhľadávanie v pohotovostnom režime (voliteľné): Pomocou tlačidla “▼” alebo “▲” vyberte položku Vyhľadávať v pohotovostnom režime (Standby Search) a potom stlačením tlačidla “◀” alebo “▶” toto nastavenie zapnete alebo vypnete. Ak zmeníte Pohotovostný režim vyhľadávania na Vypnuté, bude táto funkcia nedostupná. Pre použitie Pohotovostného režimu vyhľadávania prosím, uistite sa, že ste nastavili Vyhľadávanie pohotovostnom režime na zapnutý.

Ak je vyhľadávanie v pohotovostnom režime nastavené na Zapnuté, ak je televízor v pohotovostnom režime, vyhľadajú sa vysielania ktoré sú k dispozícii. Ak televízor nájde všetky nové alebo chýbajúce vysielania, zobrazí sa menu s otázkou, či chcete vykonať tieto zmeny.

Iné funkcie

Zobrazenie informácií o televízore: Pri zadaní nového programu alebo stlačením tlačidla “**INFO**” sa v hornej pravej časti obrazovky zobrazí číslo programu, názov programu, indikátor zvuku, čas, teletext, typ kanála a údaje o zväčšení a rozlíšení.

Funkcia stlmenia zvuku: Stlačte tlačidlo “**⊗**” pre celkové stlmenie zvuku. Indikátor stlmenia zvuku sa zobrazí v hornej časti obrazovky. Stlmenie je možné zrušiť dvoma spôsobmi. Prvým spôsobom je stlačenie tlačidla “**⊗**” a druhým spôsobom je zvýšenie hlasitosti.

Výber režimu obrazu: Stlačením tlačidla **PRESETS** je možné zmeniť položku Režim obrazu (Picture Mode) podľa vlastných požiadaviek. Dostupné voľby sú Dynamický, Prirodzený, Kino a Hry.

Zobrazenie titulkov: Titulky môžete aktivovať stlačením tlačidla **SUBTITLE** na diaľkovom ovládači. Stlačte znovu tlačidlo **SUBTITLE** pre deaktivovanie funkcie titulkov.

Ak je položka „Titulky“ zapnutá, stlačením tlačidla “**☰**” sa na obrazovke zobrazí nasledovná správa (** iba pre Veľkú Britániu):

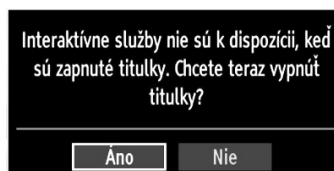

Teletext

Teletext prenáša informácie ako sú správy, športové výsledky alebo počasie na váš televízor. Ak je signál slabý, napríklad kvôli zlým poveternostným podmienkam, môžu sa v teletexte objaviť isté textové chyby alebo môže dôjsť k jeho zrušeniu.



Funkčné tlačidlá teletextu sú popísané dole:

“” **Teletext / Mix**: Jedným stlačením sa aktivuje režim teletextu. Ďalším stlačením tlačidla zobrazí teletext na obrazovke cez program (mix). Opätovným stlačením opustíte režim teletextu.

Index “RETURN”: Vyberie stránku teletextu s obsahom.

“**INFO**” - **Odhalit'**: Zobrazí skrytú informáciu (napríklad riešenie hádaniek).



Podržat' “OK”: V prípade potreby podrží stránku. Ďalším stlačením podržanie zrušíte.

“/”” **Stránky subkódu**: Keď je aktivovaný teletext, vyberú sa podstránky, ak sú dostupné.

P+ / P- a čísla (0-9) Stlačte tlačidlá pre voľbu stránky.

Poznámka: Väčšina televíznych staníc používa pre stránky s obsahom kód 100.

Farebné tlačidlá (ČERVENÉ/ZELENÉ/ŽLTÉ/MODRÉ)

Váš televízor podporuje systémy FASTEXT a TOP text. Keď sú tieto systémy dostupné, stránky sú rozdelené do skupín alebo tém. Ak je k dispozícii systém FASTEXT, časti v teletextu budú sfarbené a je možné ich potom vybrať pomocou zodpovedajúceho farebného tlačidla. Stlačte farebné tlačidlo, ktoré zodpovedá vašej voľbe. Zobrazí sa sfarbený nápis, ktorý ukazuje, aké farebné tlačidlo použiť, keď je k dispozícii vysielanie TOP text. Stlačením príkazu “” alebo “” si vyžiadate ďalšiu alebo predchádzajúcu stránku.

Tipy

Starostlivosť o obrazovku: Obrazovku očistite mierne navlhčenou, mäkkou handričkou. Nepoužívajte brúsne rozpúšťadlá, mohli by poškodiť kryciu vrstvu televízora. Počas čistenia odpojte z dôvodov bezpečnosti televízor od zásuvky. Pri presúvaní televízora ho držte správne za spodnú časť.

Dosvit obrazu: Vezmite prosím na vedomie, že pri zobrazovaní perzistentného obrazu sa môžu vyskytnúť tiene (“duchovia”). Persistencia LCD televízorov po krátkej dobe zmizne. Skúste napríklad na chvíľku televízor vypnúť.

Ak sa chcete týmto pozostatkom obrazu vyhnúť, neponechávajte na obrazovke zastavený obraz na dlhší čas.

Bez napájania: Ak nie je televízor napájaný, skontrolujte hlavný napájací kábel a jeho zapojenie do zásuvky v stene.

Zlý obraz: Zvolili ste správny televízny systém? Nie je televízor alebo domová anténa príliš blízko pri neuzemnenom zvukovom zariadení, neónových svetlách, atď.? Hory a vysoké budovy môžu spôsobiť zdvojený obraz alebo tzv. duchov. Niekedy je možné zlepšiť kvalitu obrazu zmenou smeru antény. Je obraz alebo teletext nerozoznateľný? Skontrolujte, či ste zadali správnu frekvenciu. Znovu naladte kanály. Kvalita obrazu môže klesnúť, keď sú k televízoru pripojené dve periférne zariadenia zároveň. V takom prípade jedno z periférnych zariadení odpojte.

Žiadny obraz: Je anténa správne pripojená? Sú konektory pevne pripojené ku konektoru antény? Nie je kábel antény poškodený? Sú na pripojenie antény použité vhodné zástrčky? Ak máte pochybnosti, obráťte sa na predajcu. Žiadny obraz (No Picture) znamená, že televízor neprijíma žiadny signál. Vybrali ste správne tlačidlo na diaľkovom ovládači? Skúste to ešte raz. Uistite sa taktiež, že bol vybratý správny zdroj vstupu.

Zvuk: Nie je počuť žiadny zvuk. Neprerušili ste zvuk napríklad stlačením tlačidla “” Zvuk vychádza len z jedného z reproduktorov. Je vyváženie nastavené iba do jedného extrému? Pozrite časť Ponuka Zvuku **Sound Menu**.

Diaľkové ovládanie: Váš TV viac neodpovedá na diaľkové ovládanie. Možno sú slabé batérie. Ak sú, môžete použiť tlačidlá na hornej strane televízora.

Zdroje vstupu: Ak sa vám nedarí zvoliť zdroj vstupu, je možné, že nie je pripojené žiadne zariadenie. Ak ste sa pokúsili pripojiť zariadenie, skontrolujte káble AV a pripojenie.

Nahrávanie nie je dostupné: Pre nahratie programu by ste mali najprv pripojiť USB disk k vášmu TV, kým je TV vypnutý. Potom by ste mali zapnúť TV pre aktiváciu funkcie nahrávania. Inak funkcia nahrávania nebude dostupná. Ak nie je možné vykonať nahrávanie, vyskúšajte TV vypnúť a potom znovu vložiť USB zariadenie, kým je TV vypnutý.

USB je príliš pomalý: Ak sa na obrazovke počas spustenia nahrávania zobrazí správa „USB je príliš pomalý“, skúste nahrávanie spustiť znovu. Ak sa vyskytuje stále tá istá chyba, je možné, že váš USB disk nespĺňa rýchlostné požiadavky. Pokúste sa pripojiť iný USB disk.

Príloha A: Typické režimy zobrazenia vstupu z počítača

Obrazovka má maximálne rozlíšenie 1920 x 1200. Nasledujúca tabuľka uvádza niektoré typické režimy obrazu. Televízor nemusí podporovať rôzne rozlíšenia. Dostupné rozlíšenia sú uvedené dole. Ak prepnete počítač do nepodporovaného rozlíšenia, zobrazí sa varovná správa na obrazovke televízora.

Index	Rozlíšenie	Frekvencia
1	640x350	85 Hz
2	640x400	70 Hz
3	640x480	60Hz-66Hz-72Hz -75Hz-85Hz
4	800x600	56Hz-60Hz-70Hz-72Hz -75Hz-85Hz
5	832x624	75 Hz
6	1024x768	60Hz-66Hz-70Hz-72Hz -75Hz
7	1152x864	60Hz-70Hz-75Hz -85 Hz
8	1280x768	60 HzA
9	1280x768	60 HzB
10	1280x768	75Hz-85Hz
11	1280x960	60Hz-75Hz-85Hz
12	1280x1024	60Hz-75Hz-85Hz
13	1360x768	60 Hz
14	1400x1050	60 HzA
15	1400x1050	60 HzB
16	1400x1050	75Hz-85Hz
17	1400x900	65Hz-75Hz
18	1600x1200	60 Hz
19	1680x1050	60 Hz
20	1920x1080	60 HzA
21	1920x1080	60 HzB
22	1920x1200	60HzA
23	1920x1200	60Hz

Príloha B: Kompatibilita signálov HDMI a AV (typy vstupných signálov)

Zdroj	Podporované signály		Dostupnosť
EXT (SCART)	PAL 50/60		O
	NTSC 60		O
	RGB 50		O
	RGB 60		O
Side AV	PAL 50/60		O
	NTSC 60		O
YPbPr	480I	60Hz	O
	480P	60Hz	O
	576I	50Hz	O
	576P	50Hz	O
	720P	50Hz	O
	720P	60Hz	O
	1080I	50Hz	O
	1080I	60Hz	O
	1080P	50Hz	O
	1080P	60Hz	O
HDMI	480I	60Hz	O
	480P	60Hz	O
	576I	50Hz	O
	576P	50Hz	O
	720P	50Hz	O
	720P	60Hz	O
	1080I	50Hz	O
	1080I	60Hz	O
	1080P	24Hz	O
	1080P	25Hz	O
	1080P	30Hz	O
	1080P	50Hz	O
	1080P	60Hz	O

(X: nie je dostupné, O: Dostupné)

V niektorých prípadoch nemusí byť signál na televízore správne zobrazený. Problémom môže byť nezlučiteľnosť so štandardom na strane zdrojového zariadenia (prehrávača DVD, set-top boxu atď.). Ak sa vyskytne taký problém, obráťte sa na predajcu, prípadne na výrobcu zdrojového zariadenia..

Príloha C: Podporované rozlíšenia DVI

Pri pripájaní zariadení ku konektorm televízora pomocou adaptérového kábla DVI do HDMI (nie je súčasťou balenia), sa môžete odvolať na nasledujúce informácie o rozlíšeníach.

Index	Rozlíšenie	Freuencia
1	640x400	70Hz
2	640x480	60Hz-66Hz-72Hz-75Hz
3	800x600	56Hz-60Hz-70Hz-72Hz-75Hz
4	832x624	75 Hz
5	1024x768	60Hz-66Hz-70Hz-72Hz-75Hz
6	1152x864	60Hz-70Hz-75Hz
7	1152x870	75Hz
8	1280x768	60 HzA
9	1280x768	60 HzB
10	1280x768	75Hz
11	1280x960	60Hz-75Hz
12	1280x1024	60Hz-75Hz
13	1360x768	60 Hz
14	1400x1050	60 HzA
15	1400x1050	60 HzB
16	1400x1050	75Hz
17	1400x900	65Hz-75Hz
18	1600x1200	60 Hz
19	1680x1050	60 Hz
20	1920x1080	60 HzA
21	1920x1080	60 HzB
22	1920x1200	60HzA
23	1920x1200	60Hz
24	480i-480p	60Hz
25	576i-576p	50Hz

Príloha D: Aktualizácia softvéru

• Váš televízor je schopný nájsť a aktualizovať nové aktualizácie softvéru cez vysielacie kanály.

• Pre hľadanie vysielacích kanálov, TV vyhľadá dostupné kanály uložené vo vašom nastavení. Takže pred vyhľadávaním upgrade softvéru sa odporúča, automaticky vyhľadať a aktualizovať všetky dostupné kanály.

1) Vyhľadávanie Aktualizácií softvéru cez užívateľské rozhranie

• Je možné ručne zistiť, či existuje nový aktualizovaný softvér pre váš televízor.

• Stačí prejsť na hlavné menu. Vyberte Nastavenia a vyberte menu Ďalšie nastavenia. V menu Ďalšie nastavenia ukážte na položku Aktualizácia softvéru a stlačte tlačidlo OK pre otvorenie menu Možnosti aktualizácie.

• V možnosti menu Aktualizácie zvolte možnosť Vyhľadať aktualizácie a stlačte tlačidlo OK.

• Ak sa nájde nová aktualizácia, začne sa so sťahovaním aktualizácie. Indikátor ukazuje zostávajúce priebeh sťahovania. Po skončení sťahovania sa zobrazí správa ohľadom reštartu pre aktiváciu nového softvéru. Stlačte tlačidlo OK pre pokračovanie v reštartovaní.

2) 3.AM vyhľadávanie a režim aktualizácie

• Ak je v menu Možnosti aktualizácie povolené Automatické skenovanie, TV sa prebudí o 03:00 a hľadá vysielacích kanálov pre novú softvérovú aktualizáciu. Ak sa našiel a úspešne stiahol nový softvér, pri ďalšom zapnutí sa TV otvorí s novou verziou softvéru.

Poznámka k reštartovaniu: Reštartovanie je posledným krokom pri postupe aktualizácie, keď bolo stiahnutie nového softvéru ukončené úspešne. Počas reštartovania TV vykoná konečné inicializácie. V panel reštartovacej sekvencie energie je uzavretá a predné LED indikujú aktivitu blikaním. Asi 5 minút neskôr sa TV reštartuje s novým aktivovaný softvérom.

• Ak sa váš televízor nereštartuje znova za 10 minút, odpojte napájanie po dobu 10 minút a znova zapojte. Televízor by sa mal bezpečne spustiť s novým aktualizovaným softvérom. Ak televízor ešte stále nefunguje, prosím, opakujte odpájanie a opätovné pripájanie ešte niekoľkokrát. Ak zariadenie stále nefunguje, zavolajte opravára pre vyriešenie problému.

Upozornenie: Kým LED bliká pri reštarte, neodpájajte televízor zo zástrčky. Môže to spôsobiť to, že sa Váš televízor nemude datznova zapnúť a bude to možné opraviť len pracovníkom servisu.

Príloha E : Podporované formáty súborov v režime USB

Médiá	Prípona súboru	Formát		Poznámky
		Obrazový	Zvukový	(Maximálne rozlíšenie, bitová frekvencia atď.)
Film	.mpg / .dat / .vob / mkv / rmvb / ts / trp / tp/	MPEG1	MPEG Layer 1/2/3	20Mbit/sec
		MPEG2	MPEG2	
		XviD/ 3ivx	PCM/MP3	XviD verzie po: 1.1.2
		Mpeg2-TS H264-TS	EAC3/ AC3	20Mbit/sec
		RMVB	IMA/LBR	10Mbit/sec
		MPEG4	PCM/MP3	
Hudba	.avi	MS ISO MPEG4	PCM/MP3	Podpora SP a ASP
		MJPEG	PCM	30fps@VGA
	m4a-	-	-	Vzorkovacia frekvencia: 8K až 48KHz Bitová frekvencia:: 24kbps~384Kbps
	.mp3	-	MPEG 1/2 Layer 1/ 2/ 3 (MP3)	Vzorkovacia frekvencia: 8K až 48KHz Bitová frekvencia: 128bps~320Kbps
Fotografie	.jpg	Základný formát JPEG		WxH = 15360x8640
		Postupný formát JPEG		WxH = 1024x768



produkty

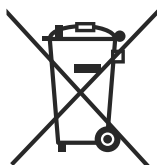

Batéria

Informácie pre užívateľov o likvidácii starých prístrojov a batérií

[Iba pre Európsku úniu]

Tieto symboly znamenajú, že zariadenie s týmito symbolmi by nemalo byť likvidované ako bežný komunálny odpad. Ak chcete likvidovať výrobok alebo batérie, prosím, vyhľadajte vhodné zberné systémy alebo zariadenia recykláciu.

Upozornenie: Značka Pb pod symbolom batérie znamená, že batérie obsahujú olovo.

Technické údaje

TELEVÍZNE VYSIELANIE

PAL/SECAM B/G D/K K' I/I' L/L'

PRÍJEM KANÁLOV

VHF (PÁSMO I/III)

UHF (PÁSMO U)

HYPERBAND

POČET NASTAVITELNÝCH KANÁLOV

1000

INDIKÁTOR KANÁLU

Zobrazovanie na displeji

VSTUP ANTÉNY RF

75 ohm (nevyvážené)

PREVÁDZKOVÉ NAPÄTIE

220-240V AC, 50 Hz.

ZVUK (AUDIO)

German + Nicam Stereo

ZVUKOVÝ VÝKON (W_{RMS}) (10% THD)

2 x 6

SPOTREBA ENERGIE (W)

65 W (max)

PANEL

16:9 displej, rozmer obrazovky 26"

ROZMERY (mm)

H x D x V (So spodnou časťou): 180 x 647 x 463

Hmotnosť (kg): 6,25

H x D x V (Bez spodnej časti): 36,5 x 647 x 418

Hmotnosť (kg): 5,85

Digitálny prijem DVB-T	ZARIADENIE MHEG-5 v súlade s normou ISO/IEC 13522-5 a Profilom 1 britských zariadení	pre Veľkú Britániu
	Podpora cyklovania objektov v súlade s normou ISO/IEC 135818-6 a profilom UK DTT	
	Frekvenčný rozsah: 474 – 850 MHz pre britské modely	
	170-862 MHz pre UK modely	
	Prenosový štandard: DVB-T, MPEG-2, MPEG-4	
	Demodulácia: COFDM s 2K/8K FFT režimom	
	FEC: všetky režimy DVB	
	Obraz: MP@ML, PAL, 4:3/16:9	
	Zvuk: MPEG Layer I&II 32/44,148KHz	

Slovensko - 69 -

Spis treści

Funkcje	71	Oglądanie zdjęć z USB.....	88
Wprowadzenie.....	71	Opcje pokazu slajdów.....	88
Przygotowanie.....	71	Odtwarzanie muzyki poprzez USB	89
Środki bezpieczeństwa.....	72	Biblioteka nagrań.....	89
Zawartość pakietu	74	Ustawienia przeglądarki multimedialnej.....	90
Informacje dotyczące środowiska naturalnego	74	Nagrywanie z przesunięciem czasu	90
Informacje dotyczące naprawy	74	Natychmiastowe nagrywanie.....	90
Przyciski na pilocie	75	Oglądanie nagranych programów	91
Telewizor LED i przyciski	76	Zmiana rozmiaru obrazu: Formaty obrazu	91
Widok podłączeń – złącza tylne	76	Konfigurowanie ustawień obrazu.....	92
Widok podłączeń – złącza boczne	77	Konfigurowanie ustawień dźwięku.....	94
Podłączanie do prądu.....	77	Korzystanie z elementów menu ustawień	
Podłączenie anteny	77	dźwięku.....	94
Używanie wejść USB.....	78	Elementy menu ustawień dźwięku.....	94
Podłączenie telewizora LED do komputera.....	79	Zmiana ustawień telewizora	94
Złącza boczne AV	79	Korzystanie z elementów menu ustawień.....	94
Podłączenie do odtwarzacza DVD poprzez HDMI	79	Elementy menu ustawień.....	95
Podłączenie do odtwarzacza DVD	80	Korzystanie z modułu dostępu warunkowego	95
Pilot.....	80	Wyświetlanie menu warunkowego dostępu (*)	95
Wkładanie baterii.....	80	Ustawianie preferencji językowych.....	95
Włączanie/wyłączanie	81	Ustawienia językowe	96
Aby włączyć telewizor.....	81	Kontrola rodzicielska	96
Aby wyłączyć telewizor	81	Obsługiwanie menu ustawień kontroli	
Wybór wejścia	81	rodzicielskiej	96
Podstawowe operacje	81	Timery.....	97
Obsługa za pomocą przycisków na telewizorze	81	Ustawienia nagrywania.....	97
Obsługa za pomocą pilota	81	Ustawienia daty i godziny	98
Elektroniczny przewodnik po programach (EPG)	82	Konfigurowanie ustawień źródeł.....	98
Nagrywanie z ekranu EPG	83	Konfigurowanie innych ustawień	99
Opcje Programów	83	Inne funkcje	100
Pierwsza instalacja.....	83	Teletext	100
Instalacja	84	Wskazówki.....	101
Korzystanie z menu automatycznego		Załącznik A: Typowe tryby wyświetlania	
wyszukiwania kanałów.....	84	dla wejścia PC.....	102
Strojenie ręczne	85	Załącznik B: Kompatybilność sygnałów	
Wyszukiwanie ręczne cyfrowe.....	85	AV i HDMI (typy sygnałów wejściowych).....	102
Wyszukiwanie ręczne analogowe.....	85	Załącznik C: Rozdzielczość DVI.....	103
Dostrajanie analogowe	85	Załącznik D: Uaktualnienie oprogramowania	103
Czyszczenie listy serwisowej (*).....	85	Załącznik E: Obsługiwane	
Zarządzanie stacjami: Lista kanałów.....	85	formaty plików dla trybu USB	104
Korzystanie z listy kanałów.....	86	Dane techniczne.....	105
Przenoszenie kanału	86		
Usuwanie kanału	86		
Zmianianie nazwy kanału	86		
Blokowanie kanału.....	86		
Zarządzanie stacjami: Ulubione	86		
Funkcje przycisków.....	87		
Zarządzanie stacjami: Sortowanie listy kanałów ..	87		
Informacje wyświetlane na ekranie.....	87		
Odtwarzanie mediów korzystając z			
przeglądarki mediów.....	87		
Oglądanie wideo z USB.	87		

Funkcje

- Telewizor kolorowy LED obsługiwany za pomocą pilota.
- Całkowicie zintegrowana naziemna telewizja cyfrowa (DVB-T - MPEG2-MPEG4)
- Złącza HDMI do podłączania cyfrowych urządzeń audio/video. To złącze jest również przeznaczone do odbioru sygnałów o wysokiej rozdzielczości
- Wejście USB.
- Nagrywanie programu.
- Przesunięcie programu w czasie
- 1000 programów (analogowych i cyfrowych).
- System menu OSD.
- Zintegrowany tuner kompatybilny z MPEG2, MPEG4.
- Gniazdo SCART przeznaczone dla urządzeń zewnętrznych (takich jak magnetowid, gry telewizyjne, zestaw audio itd.)
- System dźwięku stereofonicznego. (German+Nicam)
- Teletext, Fasttext, TOP text
- Podłączenie słuchawek.
- Automatyczny System Programowania
- Ręczne dostrajanie w obu kierunkach (w przód i w tył)
- Timer automatycznego wyłączenia / blokada dziecięca.
- Automatyczne wyłączenie dźwięku, jeżeli nie jest odbierana żadna transmisja.
- Odtwarzanie w standardzie NTSC
- AVL (Funkcja automatycznego ograniczania głośności)
- Automatyczne wyłączenie.
- PLL (Wyszukiwanie częstotliwości)
- Wejście PC
- Funkcja Plug&Play dla systemu Windows 98, ME, 2000, XP, Vista, Windows 7.
- Tryb gry.

Wprowadzenie

Proszę przeczytać odpowiednie fragmenty tej instrukcji obsługi przed pierwszym użyciem tego urządzenia nawet, jeśli zaznajomieni są Państwo z urządzeniami tego typu. Proszę zwrócić szczególną uwagę na rozdział dotyczący ŚRODKÓW BEZPIECZEŃSTWA. Proszę zachować tę instrukcję na wypadek, gdyby potrzebna była w przyszłości. Sprzedając lub darując to urządzenie, proszę koniecznie przekazać tę instrukcję obsługi przyszłym użytkownikom.

Dziękujemy za wybór tego produktu. Niniejsza instrukcja obsługi zawiera informacje niezbędne do prawidłowej obsługi Państwa nowego telewizora. Przed przystąpieniem do użytkowania telewizora proszę uważnie przeczytać instrukcję obsługi. Instrukcję należy przechowywać w bezpiecznym miejscu, aby móc z niej skorzystać w przyszłości.

To urządzenie przeznaczone jest do odbioru i wyświetlania programów telewizyjnych. Różnorodne opcje połączeń umożliwiają rozszerzenie o dodatkowe urządzenia do odbioru i wyświetlania obrazu (odbiornik, odtwarzacz DVD, nagrywarka DVD, magnetowid, PC, itd.). Urządzenie jest przeznaczone do użytkowania wyłącznie w suchych wnętrzach. Urządzenie jest przeznaczone wyłącznie do użytku domowego i nie może być użytkowane w celach przemysłowych lub handlowych. Zrzekamy się wszelkiej odpowiedzialności, jeśli urządzenie było użytkowane w sposób do tego nieprzeznaczony, lub gdy zostało zmodyfikowane w sposób niebezpieczny. Użytkowanie Państwa telewizora LED w ekstremalnych warunkach środowiskowych może spowodować jego uszkodzenie.

Przygotowanie

Dla zapewnienia odpowiedniej wentylacji wokół urządzenia należy pozostawić przynajmniej 10 cm wolnej przestrzeni. Aby zapobiec awariom i potencjalnie niebezpiecznym sytuacjom, proszę nie umieszczać u góry urządzenia żadnych przedmiotów. Ten aparat przeznaczony jest do eksploatacji w umiarkowanym klimacie.

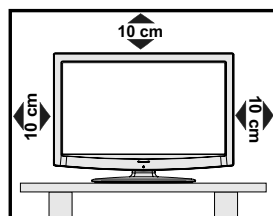

Środki bezpieczeństwa

Dla własnego bezpieczeństwa proszę przeczytać uważnie zalecenia dotyczące środków ostrożności.

Zasilanie

- Urządzenie pracuje jedynie zasilane prądem o napięciu zmiennym 220-240 V ~ 50 Hz. Proszę się upewnić, że zostało wybrane prawidłowe ustawienie napięcia.

Kabel zasilania

Na przewodzie zasilającym nie należy kłaść urządzenia ani innych elementów wyposażenia mieszkania, nie należy go również zginać. Przewód zasilający należy obsługiwać przy pomocy wtyczki. Nie należy wyciągać wtyczki ciągnąc za przewód ani dotykać przewodu mokrymi rękami, gdyż grozi to zwarcieniem lub porażeniem prądem. Nigdy nie należy na przewodzie zawiązywać sznurów ani wiązać go z innymi przewodami. Przewody zasilające należy poprowadzić w taki sposób, aby nie groziło im nadeptanie. Uszkodzony przewód zasilania może spowodować pożar lub porażenie prądem elektrycznym. Gdy przewód zasilający jest uszkodzony i wymaga wymiany, należy powierzyć to zadanie wykwalifikowanemu personelowi.

Wilgoć i woda

Proszę nie używać tego urządzenia w wilgotnym i parnym miejscu (unikaj łazienki, miejsc w pobliżu zlewozmywaka kuchennego oraz pralki). Aby uniknąć niebezpieczeństwa, proszę nie narażać urządzenia na kontakt z deszczem lub wodą i proszę nie stawiać na urządzeniu przedmiotów wypełnionych wodą, takich jak wazon itp. Proszę unikać zalania lub zachlapania urządzenia wodą.

W przypadku dostania się jakiegoś przedmiotu lub płynu do obudowy telewizora, należy go natychmiast odłączyć od zasilania i przekazać do sprawdzenia wykwalifikowanemu personelowi punktu naprawy przed ponownym użyciem.

Czyszczenie

Przed rozpoczęciem czyszczenia proszę wyjąć wtyczkę z gniazdka. Proszę nie używać płynów lub aerozoli do czyszczenia. Proszę używać tylko miękkiej i suchej ściereczki.

Wentylacja

Szczeliny i otwory umieszczone zostały na odborniku dla zapewnienia wentylacji niezbędnej do sprawnego funkcjonowania urządzenia. Aby zapobiec przegrzaniu, te otwory nie mogą być w żaden sposób zablokowane lub zakryte.

Źródła ciepła i otwarty ogień

Urządzenia nie należy instalować w pobliżu otwartego ognia, ani źródeł ciepła takich jak np. grzejnik elektryczny. Proszę upewnić się, że na urządzeniu nie umieszczono żadnych nieosłoniętych źródeł ognia, np. palących się świec. Baterii nie wolno wystawiać na działanie źródeł ciepła takich jak promieniowanie słoneczne, ogień itp.



Błyskawice

W trakcie burzy i błyskawic lub przed wyjazdem na wakacje, proszę wyjąć wtyczkę kabla zasilania z gniazdka.

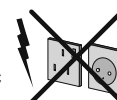

Części zamienne

Jeżeli w trakcie naprawy konieczne jest zastosowanie części zamiennych, proszę się upewnić, że serwisant używa części zamiennych zgodnych z zaleceniami producenta lub posiadających tę samą specyfikację, co części oryginalne. Stosowanie niedozwolonych części zamiennych może spowodować pożar, porażenie prądem lub inne niebezpieczeństwa.

Naprawa i konserwacja

Wszystkie czynności konserwacyjne i naprawcze należy powierzyć wykwalifikowanemu personelowi. Proszę nie usuwać samodzielnie żadnych osłon, ponieważ grozi to porażeniem prądem.



Utylizacja zużytego sprzętu

- Instrukcje dotyczące utylizacji odpadów:

Opakowanie i materiały użyte do zapakowania produktu nadają się do ponownego przetworzenia i powinny być poddane recyklingowi. Materiały do pakowania takie jak worki foliowe muszą być trzymane poza zasięgiem dzieci. Baterie, włącznie z tymi, które nie posiadają w swym składzie metali ciężkich, nie powinny być wyrzucane razem z odpadami domowymi. Proszę utylizować zużyte baterie w sposób nieszkodliwy dla środowiska. Proszę uzyskać informacje na temat obowiązujących lokalnie przepisów.

- Proszę nie próbować ładować baterii. Niebezpieczeństwo wybuchu. Baterie wymieniać należy na inne tego samego lub równoważnego typu.

Ten symbol na produkcie lub opakowaniu oznacza, że sprzęt elektryczny i elektroniczny po zakończeniu eksploatacji musi zostać zutylizowany oddzielnie. W Unii Europejskiej istnieją specjalne oddzielne systemy zbierania zużytych odpadów elektrycznych i elektronicznych do recyklingu. Więcej informacji uzyskają Państwo w Urzędzie Miasta lub w sklepie, w którym zakupili Państwo to urządzenie.



Rozłączanie urządzenia

Wtyczka zasilająca urządzenie służy do odcięcia TV od zasilania, powinna więc być łatwo dostępna.

Poziom głośności na słuchawkach

Nadmierny poziom dźwięku ustawiony na słuchawkach może spowodować utratę słuchu.



Instalacja

Aby zapobiec obrażeniom, urządzenie musi być solidnie przymocowane do podłogi/ściany zgodnie z instrukcją instalacji (jeżeli taka opcja jest dostępna).

Ekran LCD

Telewizor ciekłokrystaliczny jest urządzeniem wyprodukowanym przy zastosowaniu zaawansowanej technologii, który dzięki milionom cienkich tranzystorów zapewnia wspaniałą jakość obrazu. Czasem na ekranie może się pojawić kilka nieaktywnych pikseli, które mają wygląd nieruchomych punktów koloru niebieskiego, zielonego lub czerwonego. Proszę zauważyć, że nie wpływa to na sprawność i wydajność Państwa urządzenia.

Ostrzeżenie: Proszę nie zostawiać telewizora w trybie oczekiwania lub włączonego, gdy opuszczają Państwo dom.

Podłączenie do telewizora systemu dystrybucji (telewizja kablowa itp.) poprzez tuner.

Urządzenie podłączone do przewodu uziemienia budynku poprzez przewód zasilania lub inne urządzenie wyposażone w podłączenie uziemienia oraz do systemu dystrybucji poprzez kabel koncentryczny w pewnych warunkach może stwarzać zagrożenie pożarem.

Podłączenie do systemu dystrybucji kabli musi więc być zapewnione poprzez urządzenie zapewniające izolację elektryczną poniżej pewnego zakresu częstotliwości (izolator galwaniczny, patrz: EN 60728-11)

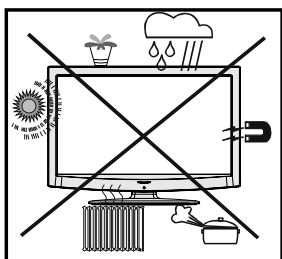

ZASTRZEŻENIE ZNAKÓW TOWAROWYCH

„Dolby” i podwójne-D są znakiem towarowym Dolby Laboratories.



Informacje dotyczące licencji (opcja)

Wyprodukowane na licencji Dolby Laboratories.

Urządzenie elektryczne nie w rękach dzieci.

Proszę nigdy nie pozwalać dzieciom korzystać z urządzeń elektrycznych bez nadzoru. Dzieci nie zawsze są świadome możliwych niebezpieczeństw. Baterie / akumulatory mogą zagrażać życiu w przypadku ich połamania. Przechowuj baterie poza zasięgiem małych dzieci. W razie połamania baterii, należy natychmiast zasięgnąć pomocy lekarskiej. Folie z opakowania również powinny być trzymane z dala od dzieci. Istnieje niebezpieczeństwo uduszenia się nimi.

Przycisk Standby / Włącznik nie odłącza urządzenia całkowicie od źródła zasilania. Co więcej, urządzenie pobiera prąd w trybie oczekiwania. Aby odłączyć urządzenie całkowicie od źródła zasilania, należy wyciągnąć wtyczkę z kontaktu. Z tego powodu, urządzenie powinno zostać ustawione w taki sposób, aby można było go łatwo i szybko wyłączyć z kontaktu w razie nagłego wypadku. Aby uniknąć niebezpieczeństwa pożaru, wtyczka powinna być w zasadzie wyciągnięta z kontaktu w przypadku, gdy urządzenie nie jest użytkowane przez dłuższy czas, np.: w czasie wakacji.

Zawartość pakietu



Uwaga: Akcesoria powinny zostać sprawdzone po zakupie. Proszę się upewnić, że wszystkie akcesoria są załączone.

Uwaga: Połączenie pomiędzy PC i TV za pomocą kabla HDMI może spowodować zakłócenia radiowe; w takim przypadku proszę użyć połączenia VGA (DSUB-15).

Informacje dotyczące środowiska naturalnego

- Aby chronić środowisko naturalne, telewizor ten jest tak zaprojektowany, by zużywał jak najmniej energii.

Dzięki funkcji wysokiej wydajności energetycznej telewizor ten nie tylko pomaga ochronić środowisko naturalne, ale też i zaoszczędzić pieniądze poprzez zmniejszenie wysokości rachunków za prąd. Aby zredukować zużycie energii należy postępować w następujący sposób:

- Można użyć ustawienia trybu energooszczędnego, umieszczonego w menu Funkcje. Jeśli nastawisz tryb energooszczędny na włączony (On), telewizor przełączy się na tryb oszczędzanie energii i poziom jasności obrazu będzie zmniejszony do poziomu optymalnego. Proszę zauważyć, że niektóre zmiany ustawienia obrazu będą niedostępne, kiedy telewizor pracuje w trybie energooszczędnym.

Tryb oszczędzania energii < Wyl. >

- Kiedy telewizor nie jest w użyciu, proszę go wyłączyć przyciskiem lub wyciągnąć wtyczkę z gniazdka. Zredukuje to zużycie energii.
- W razie wyjazdu na dłuższy czas, proszę wyłączyć telewizor z sieci.
- Proszę zauważyć, iż w skali roku, używanie telewizora w trybie energooszczędnym daje większą wydajność energetyczną niż wyłączanie telewizora z sieci zamiast pozostawiania go w trybie czuwania. Dlatego też zdecydowanie polecamy uruchomić tryb energooszczędny, aby zmniejszyć roczne zużycie prądu. Polecamy również wyłączać telewizor z sieci, kiedy się go nie ogląda, aby zaoszczędzić jeszcze więcej energii.
- Proszę nam pomóc ochraniać środowisko naturalne poprzez postępowanie w wyżej wymieniony sposób.

Informacje dotyczące naprawy

Proszę oddawać urządzenie do serwisowania wykwalifikowanemu personelowi. Tylko pracownik odpowiednio wykwalifikowany może naprawiać ten telewizor. W celu uzyskania bliższych informacji, proszę skontaktować się z lokalnym sprzedawcą, u którego telewizor ten był zakupiony.

Przyciski na pilocie

1. Tryb oczekiwania
2. Rozmiar obrazu / Powiększa wideo (w trybie przeglądania mediów wideo)
3. Timer automatycznego wyłączenia
4. Przyciski numeryczne
5. Wyjdź (w trybie DTV) / Wróć / Strona indeksu (w trybie tekstowym)
6. Kursor skierowany do góry / Góra strony (w trybie DTV)
7. Kursor w lewo
8. Poprzedni program - Dół strony
9. Poprzedni program - Dół strony
10. Tryb wyboru ulubionych
11. Mono-Stereo / Dual I-II / Bieżący język / Odtwórz podgląd (w trybie przeglądania mediów wideo)
12. Poprzedni program / Teraz (w trybie EPG)
13. Elektroniczny przewodnik po programach.
14. Biblioteka nagrań
15. Brak funkcji
16. Stop (w trybie przeglądania mediów wideo)
17. Nagrywanie programu
18. Przewija szybko do przodu (w trybie przeglądania mediów wideo)
19. Przewija szybko do przodu (w trybie przeglądania mediów wideo)
20. Info / Odsłonięcie (w trybie tekstowym)
21. Brak funkcji
22. Wybór trybu obrazu / Zmienia tryb obrazu (w trybie przeglądania mediów wideo)
23. AV / źródło
24. Czerwony przycisk
25. Zielony przycisk / Lista Kalendarz (W EPG) / Zaznacza/odznacza wszystkie (na liście ulubionych)
26. żółty przycisk / Chronologia Kalendarz (w EPG)
27. Menu włączone/wyłączone
28. Niebieski przycisk
29. OK/ Wybierz / Przytrzymaj (w trybie tekstowym) / Lista kanałów
30. Kursor w lewo (*)
31. Kursor skierowany w dół
32. Głośniej
33. Ciszej
34. Włączanie-wyłączanie napisów / Napisy teletext (w trybie analogowym)/ Napisy (w trybie DTV

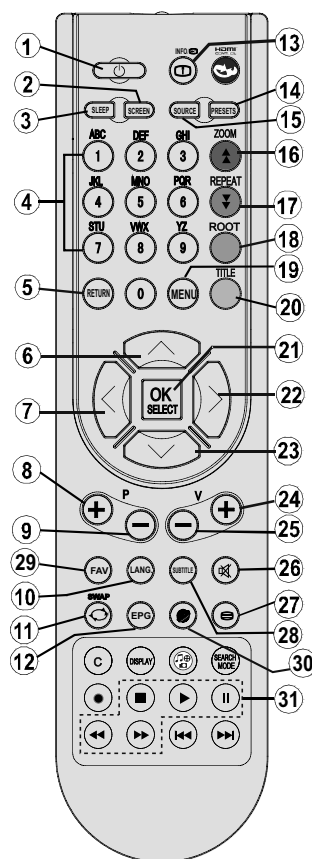

przeglądania mediów wideo)

35. Wyłączenie dźwięku
36. Teletext / Mix
37. Brak funkcji
38. Brak funkcji
39. Tryb wyszukiwania
40. Odtwarzaj (w trybie przeglądania mediów wideo)
41. Pause / Nagrywanie z przesunięciem czasu
42. Brak funkcji
43. Brak funkcji

Przyciski te zmieniają się w zależności od modelu:

 / Przeglądarka internetowa (opcja) (*) lub PiP / Funkcja PiP (opcja) (*)

Telewizor LED i przyciski

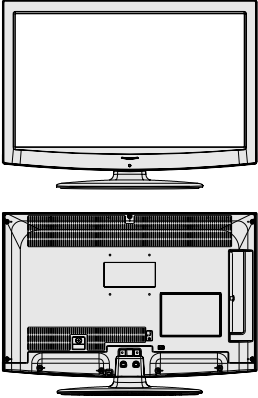
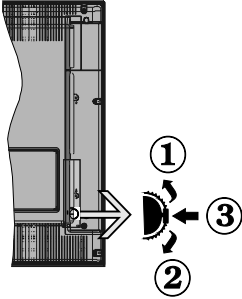
WIDOK Z PRZODU I Z TYŁU	Widok panelu kontrolnego	Przycisk kontrolny
		<ol style="list-style-type: none"> 1. Kierunek góra 2. Kierunek dół 3. Przycisk wyboru programu/głośności/AV/trybu oczekiwania <p>Uwaga: Aby zmienić głośność, można przesunąć przycisk w górę lub w dół. Jeśli chcesz zmienić kanał, naciśnij raz środek przycisku (pozycja 3), a następnie przesun w górę lub w dół. Jeśli naciśniesz ponownie środek przycisku, wyświetli się OSD źródła. Jeśli naciśniesz środek przycisku i przytrzymasz przez kilka sekund, TV przełączy się w tryb oczekiwania. Menu główne nie może być wyświetlone przy użyciu przycisków kontrolnych.</p>

Widok podłączeń – złącza tyłne

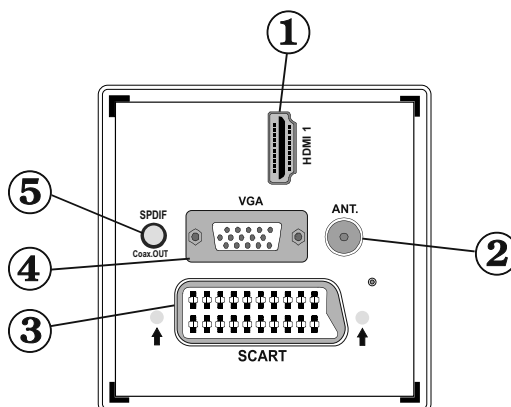

1. **HDMI 1:** Wejścia HDMI służą do podłączania urządzeń wyposażonych w gniazdo HDMI. Twój telewizor LED może wyświetlać obraz o wysokiej rozdzielczości z urządzeń takich jak odbiornik satelitarny o wysokiej rozdzielczości lub odtwarzacz DVD. Urządzenia te muszą być podłączone przez gniazda HDMI lub gniazda zespolonego sygnału wizyjnego (Komponent video). Gniazda te mogą przyjmować sygnały 720p lub 1080i. Przy podłączeniach urządzeń HDMI nie jest wymagane podłączenie dźwięku
2. **Wejście RF** służy do podłączania anteny. Jeżeli używają Państwo dekodera lub urządzenia nagrywającego, ważne jest, aby kabel antenowy podłączony był do telewizora poprzez urządzenie w taki sposób, jak pokazano na poniższej ilustracji.
3. Wejście/wyjście **SCART** służy do podłączania urządzeń zewnętrznych. Proszę podłączyć kabel **SCART** pomiędzy gniazdem **SCART** na telewizorze, a gniazdem SCART na urządzeniu zewnętrznym (np. Dekoder, magnetowid, odtwarzacz DVD). **Uwaga:** Jeżeli urządzenie zewnętrzne jest podłączone poprzez gniazdo SCART, telewizor przełącza się automatycznie w tryb AV. **Uwaga:** Sygnał S-VHS jest obsługiwany przez gniazdo scart. **Uwaga:** Podczas odbierania kanałów DTV (Mpeg4 H.264) lub w trybie przeglądania mediów, wyjście poprzez gniazdo scart nie będzie działać.
4. **Wejście VGA** służy do podłączania komputera do telewizora. Proszę podłączyć wejście PC na telewizorze i wyjście PC na komputerze przy pomocy kabla PC.

Uwaga: Aby przesłać sygnał YPbPr poprzez wejście VGA, można użyć kabla YPbPr do VGA (nie dołączony).

5. **Wyjścia SPDIF** służą do odtwarzania cyfrowych sygnałów audio z aktualnie oglądanego źródła. Proszę użyć kabla SPDIF, aby przesłać sygnał audio do urządzenia posiadającego wejście SPDIF.

Widok połączeń – złącza boczne

1. Gniazdo CI jest używane do wkładania karty CI. Karta CI umożliwia oglądanie wszystkich kanałów dostępnych w ramach wykupionego abonamentu. Więcej informacji w rozdziale „Dostęp warunkowy”.
2. Wejścia USB.
Proszę zwrócić uwagę na fakt, że funkcja nagrywania jest dostępna tylko przez to wejście USB. Dysk zewnętrzny może zostać podłączony do tego wejścia.
3. **Boczne wejścia audio-wideo** służą do podłączania sygnałów wideo i audio urządzeń zewnętrznych. Aby to zrobić, należy użyć załączonego kabla do połączeń typu AV. Po pierwsze, proszę podłączyć pojedynczy jack do wejścia AV, znajdującego się z boku telewizora. Następnie, proszę włożyć wtyczki swojego kabla wideo (nie dołączony) do ŻÓŁTEGO wejścia załączonego kabla AV. Kolory wtyczek powinny się zgadzać

Aby podłączyć dźwięk, należy użyć CZERWONEGO i BIAŁEGO wejścia AV, znajdujących się z boku. Następnie, należy podłączyć kabel audio urządzenia do CZERWONEGO i BIAŁEGO jacka załączonego kabla AV do wejść bocznych. Kolory wtyczek powinny się zgadzać.

Uwaga: Podłączając urządzenie do telewizora używając wejścia PC lub Wideo Komponent, należy skorzystać z bocznych wejść audio i kabla AV.

4. Wejście słuchawkowe służy do podłączania słuchawek. Aby z nich skorzystać należy je podłączyć do jacka HEADPHONE (opcja).
5. Przycisk wyboru programu/głośności/źródła/trybu oczekiwania

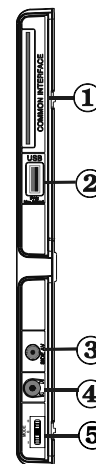

Podłączanie do prądu

WAŻNE: Telewizor jest zaprojektowany do korzystania z prądu zmiennego 220-240V, 50 Hz.

- Po rozpakowaniu, należy pozwolić urządzeniu osiągnąć temperaturę otoczenia przed podłączeniem go do prądu. Proszę włożyć wtyczkę do kontaktu.

Podłączenie anteny

- Proszę podłączyć antenę lub telewizję kablową do **wejścia antenowego (ANT)** znajdującego się z tyłu telewizora.

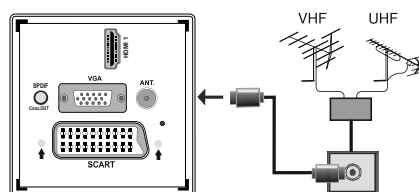

Używanie wejść USB

Złącze USB

- Używając wejścia USB można podłączyć do telewizora dysk twardy lub pendrive. Funkcja ta pozwala na odtwarzanie plików lub programów przechowywanych na dysku USB.
- Obsługiwane są zarówno 2,5 jak i 3,5 calowe dyski zewnętrzne (hdd z zewnętrznym zasilaniem).
- Aby nagrać program, należy najpierw podłączyć dysk USB do wyłączonego telewizora. Następnie należy odbiornik włączyć i uaktywnić funkcję nagrywania. W innym przypadku, funkcja będzie niedostępna.

WAŻNE!

- Przed podłączeniem jakichkolwiek urządzeń do telewizora zaleca się wykonanie kopii zapasowej plików, aby uniknąć ewentualnej utraty danych. Producent nie ponosi żadnej odpowiedzialności za uszkodzenie plików lub utratę danych.
- Istnieje ryzyko, iż pewne typy urządzeń USB (np. odtwarzacze MP3), lub dyski twarde/pendrive'y mogą nie być kompatybilne z tym odbiornikiem TV.

WAŻNE: Telewizor obsługuje tylko formatowanie dysku FAT32 oraz NTFS. Niemniej jednak, format NTFS nie jest obsługiwany dla nagrywania. W celu nagrywania, po podłączeniu dysku USB w formacie NTFS, telewizor zapyta, czy sformatować zawartość. Proszę przejść do rozdziału „formatowanie dysku”, aby znaleźć więcej informacji na ten temat.

Podłączanie dysku USB

- Podłącz urządzenie USB do wejścia USB w telewizorze.

Uwaga: Proszę podłączać lub odłączać dysk USB, podczas gdy telewizor jest wyłączony.

Uwaga: Jeśli zamierzają Państwo podłączyć dysk USB do telewizora, proszę pamiętać, aby kabel, którego Państwo używają miał logo USB i był możliwie jak najkrótszy.

Uwaga: Podczas formatowania dysku USB o pojemności 1TB lub większej, mogą wystąpić pewne problemy. W takim przypadku, należy sformatować dysk przy użyciu komputera i użyć systemu plików FAT32.

WIDOK Z BOKUPAMIĘĆ USB



PRZESTROGA!

- Szybkie podłączanie i odłączanie urządzeń USB jest bardzo niebezpieczne. Szczególnie zaś należy unikać powtarzanego szybkiego

podłączania i odłączania urządzenia. Może to spowodować uszkodzenie fizyczne odtwarzacza USB, a zwłaszcza samego urządzenia USB.

- Nie wyjmować pamięci USB podczas odtwarzania pliku.

Nagrywanie programu

Aby nagrać program, należy najpierw podłączyć dysk USB do wyłączonego telewizora. Następnie należy odbiornik włączyć i uaktywnić funkcję nagrywania.

WAŻNE: Używając nowego dysku USB, zaleca się go najpierw sformatować, używając funkcji telewizora „formatuj dysk”.

- Dla celów nagrywania, podłączony dysk USB lub dysk zewnętrzny powinien mieć pojemność co najmniej 1GB i powinien być kompatybilny z USB 2.0. Jeśli podłączone urządzenie USB nie obsługuje prędkości przesyłu danych 2.0, pojawi się wiadomość o błędzie.

Uwaga: Nagrane programy są zapisywane na podłączony dysk USB. Jeśli chcesz, możesz zapisać/skopiować nagrania na swój komputer; niemniej jednak, nie będzie można odtwarzać tych nagrań na komputerze. Nagrania można odtwarzać wyłącznie na telewizorze.

- Aby uzyskać więcej informacji o tym, jak nagrywać programy, proszę przeczytać rozdziały zatytułowane: „Natychniastowe nagrywanie”, „Nagrywanie z przesunięciem czasu”, „Elektroniczny program telewizyjny”, „Biblioteka nagrań” i „Timery nagrywania”.

- Nagrane programy są dzielone na 4GB partycje.

- Nagrane programy są przechowywane w następującym miejscu na podłączonym dysku USB: \DVR\RECS. Wszystkie nagrania oznaczone są numerem. Plik tekstowy (txt) jest dołączony do każdego nagrania. Są w nim zawarte informacje dotyczące kanału, programu i czasu nagrania.

- Jeśli prędkość podłączonego dysku USB jest niewystarczająca, nagrywanie może się nie udać, a funkcja nagrywania z przesunięciem czasu może być niedostępna.

- Timeshift może być zatrzymany w zależności od prędkości zapisu urządzenia USB. Jeśli prędkość urządzenia USB nie jest wystarczająca względem szybkości transmisji danych video, timeshift może być zatrzymany, a nagranie nie dojdzie do skutku. Jeśli szybkość transmisji danych HD jest większa niż 13 Mbp/sek, podczas timeshiftu może być widoczne zatrzymanie klatki, zarówno na dysku USB, jak i na zewnętrznym HDD.

- Proszę nie odłączać dysków USB/HDD podczas nagrywania. Może to spowodować jego uszkodzenie.

- Dostępna jest obsługa wielu partycji. Obsługiwane są maksymalnie 2 różne partycje. Jeśli dysk posiada więcej niż 2 partycje, może wystąpić awaria. Pierwsza partycja dysku USB wykorzystywana jest do funkcji PVR. Aby ją móc wykorzystać do funkcji PVR, musi zostać ona sformatowana jako partycja podstawowa.
- Wielopartycyjne dyski twarde są obsługiwane tylko do dwóch partycji.
- Niektóre pakiety strumieni mogą nie zostać nagrane z powodu problemów z sygnałem i może to czasem powodować wstrzymanie odtwarzania.
- Przyciski nagrywania, odtwarzania, pauzowania, wyświetlania (dla listy dialogowej odtwarzania) nie mogą być używane podczas włączonego teletekstu. Jeśli zaprogramowane nagranie rozpocznie się, gdy teletext jest włączony, zostanie on wyłączony automatycznie. Korzystanie z teletekstu jest niemożliwe podczas nagrywania lub odtwarzania.
- Nagranie radiowe nie jest obsługiwane.
- TV może nagrywać programy aż do 10 godzin.

Podłączenie telewizora LED do komputera

Telewizor LED można podłączyć do komputera - wyświetla on wtedy obraz tak samo, jak monitor komputerowy. Przed przystąpieniem do podłączania, odciąć od zasilania zarówno komputer, jak i telewizor. Do podłączenia telewizora LED do komputera należy użyć kabla 15-tykowego typu D-sub. Po wykonaniu podłączenia proszę przełączyć urządzenie na Źródło PC. Proszę się zapoznać z rozdziałem **Wybór wejścia**. Proszę ustawić rozdzielczość zgodnie z wymaganiami. Informacje dotyczące rozdzielczości znaleźć można w załączniku.

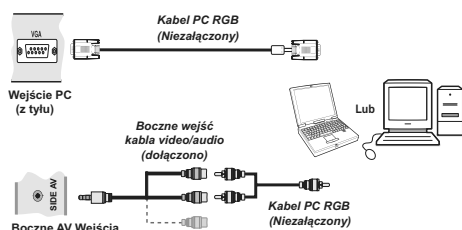

Uwaga: Podłączając urządzenie do telewizora używając wejścia PC, należy skorzystać z bocznych wejść audio i kabla AV (CZERWONY & BIAŁY).

Uwaga: Jeśli podłączają Państwo PC używając wejścia HDMI, mogą wystąpić zakłócenia. Ten rodzaj połączenia nie jest zalecany. W zamian powinni Państwo skorzystać z wejścia VGA.

Złącza boczne AV

Do Państwa telewizora LED można podłączyć różnorakie urządzenia opcjonalne, używając wejść bocznych na odbiorniku.

- Aby podłączyć camcorder lub aparat fotograficzny, powinno się użyć wejścia **AV** (z boku). Aby to zrobić, należy użyć załączonego **kabla audio/video**. Po pierwsze, proszę podłączyć pojedynczy jack do wejścia telewizyjnego **AV IN** (z boku). Następnie, proszę włożyć wtyczki kabla swojego aparatu fotograficznego (nie dołączony) do wejść kabla video/audio. Kolory wtyczek powinny się zgadzać. Proszę spojrzeć na ilustrację poniżej.
- Następnie, powinno się przełączyć telewizor na źródło boczne AV. Proszę przeczytać rozdział **Wybór źródła**, aby uzyskać więcej informacji.

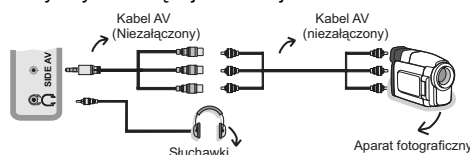

- Aby użyć słuchawek przy oglądaniu TV, należy je podłączyć tak, jak na ilustracji powyżej.

Podłączenie do odtwarzacza DVD poprzez HDMI

Dodatkowe informacje na ten temat znajdują Państwo w instrukcji obsługi odtwarzacza DVD. Przed wykonaniem jakichkolwiek podłączeń należy odłączyć od zasilania zarówno telewizor, jak i urządzenie.

Uwaga: Nie wszystkie kable pokazane na ilustracji są dostarczone w zestawie.

- Jeżeli odtwarzacz DVD posiada gniazdo **HDMI**, można go podłączyć poprzez **HDMI**, w celu uzyskania lepszego obrazu i dźwięku.

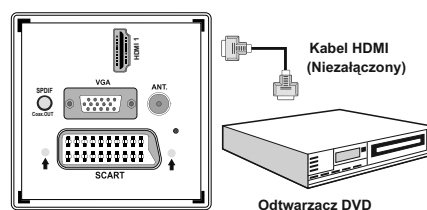

- Gdy podłączają Państwo odtwarzacz DVD tak, jak pokazano na powyższej ilustracji, proszę przełączyć odbiornik na źródło HDMI. Proszę przeczytać rozdział Wybór źródła, aby uzyskać więcej informacji na temat zmiany źródeł.

Podłączenie do odtwarzacza DVD

- Większość odtwarzaczy DVD podłączanych jest poprzez GNIAZDA COMPONENT (YPbPr). Tryb YPbPr może być użyty wyłącznie wtedy, gdy urządzenie podłączone jest z wyjściem YPbPr do wejścia PC kablem YPbPr to PC (kabel YPbPr należy nabyć osobno).
- Po wykonaniu podłączenia proszę przełączyć odbiornik na źródło YPbPr. Proszę się zapoznać z rozdziałem "Wybór wejścia".
- Aby podłączyć dźwięk, proszę użyć kabla **VGA/ komponent audio**. Po pierwsze, proszę włączyć pojedynczą wtyczkę kabla do TV. Następnie, proszę włożyć wtyczki swojego kabla odtwarzacza DVD do wejść kabla **VGA/Komponent audio** (jak na ilustracji poniżej). Kolory wtyczek powinny się zgadzać (CZERWONY & BIAŁY).

Podłączenie audio



Podłączenie wideo

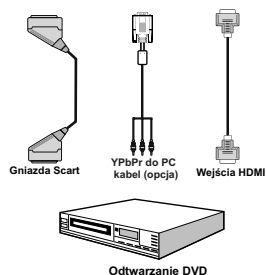

- Po wykonaniu podłączenia proszę przełączyć odbiornik na źródło **YPbPr**. Proszę się zapoznać z rozdziałem **Wybór wejścia**.

- Można również dokonać połączenia poprzez wejście **SCART**.

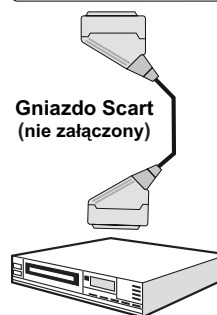
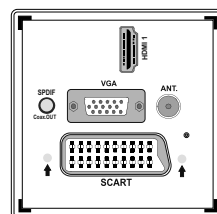

- Uwaga:** Te trzy metody podłączenia pełnią tę samą funkcję, ale dają różne poziomy jakości. Nie jest konieczne wykonanie podłączenia wszystkimi trzema metodami.

Pilot

Wkładanie baterii

- Proszę zdjąć pokrywę przegródki na baterie, znajdującą się z tyłu pilota, delikatnie odciągając do tyłu wskazaną część.
- Proszę włożyć do środka dwie baterie AAA/R3 lub ich odpowiedniki. Proszę zwrócić uwagę na właściwy kierunek biegunów, a następnie zamknąć klapkę.

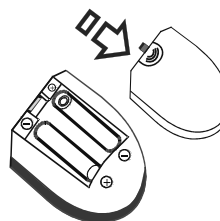

Uwaga: Proszę wyjąć baterie z pilota, jeśli nie jest on używany przez dłuższy czas. W przeciwnym razie pilot może zostać uszkodzony z powodu wycieku z baterii. Zakres działania pilota wynosi około 7 metrów/ 23ft.

Włączanie/wyłączanie

Aby włączyć telewizor

- Proszę podłączyć kabel zasilania do gniazdka, w którym płynie prąd zmienny o napięciu 220-240V, 50 Hz. Zapali się następnie dioda oczekiwania (będzie ona mrugać podczas włączania/wyłączania trybu oczekiwania).
- Aby włączyć telewizor, kiedy znajduje się on w trybie oczekiwania:
- Proszę wcisnąć na pilocie przycisk "P+ / P-" przycisk numeryczny.
- Proszę nacisnąć przycisk kontrolny z boku TV (po prawej). Telewizor się włączy.

Uwaga: Jeżeli włączają Państwo telewizor przy pomocy przycisków **P+** / **P-** na pilocie lub na telewizorze, włączy się ostatnio oglądany program.

Każdą z tych metod można włączyć telewizor.

Aby wyłączyć telewizor

- Proszę nacisnąć przycisk "Ona pilocie, lub przytrzymać przycisk kontrolny na telewizorze tak, aby przełączyć telewizor w tryb oczekiwania.
- **Aby całkowicie wyłączyć TV, wyjąć wtyczkę kabla z gniazdka.**

Uwaga: Gdy telewizor przełącza się w tryb oczekiwania, dioda LED trybu oczekiwania może migać, wskazując, że funkcje takie jak wyszukiwanie, pobieranie danych OAD lub timer są aktywne.

Wybór wejścia

Po podłączeniu systemów zewnętrznych do telewizora, można go przełączyć na różne źródła wejściowe. Proszę nacisnąć przycisk "SOURCE" na pilocie, aby bezpośrednio, kolejno zmieniać źródła.



Uwaga: Tryb YPbPr obsługiwany jest tylko wtedy, gdy podłączy się urządzenie wyposażone w wyjście YPbPr do wejścia PC za pomocą kabla YpbPr (nie załączony).

Podstawowe operacje

Telewizor można obsługiwać zarówno za pomocą pilota, jak i przy użyciu przycisków na odbiorniku.

Obsługa za pomocą przycisków na telewizorze

Ustawienie głośności

- Proszę wcisnąć przycisk "–" (minus), aby zmniejszyć głośność lub przycisk "+", aby zwiększyć głośność. Na ekranie zostanie wówczas wyświetlona skala głośności.

Wybór programu

- Proszę wcisnąć przycisk "P/CH +" aby wybrać następny program lub przycisk "P/CH -", aby wybrać poprzedni program.

Wyświetlanie menu głównego

- Wcisnąć równocześnie przyciski "–" i "+", aby wyświetlić menu główne. W menu głównym wybierz podmenu, używając przycisków "P/CH -" lub "P/CH +" i wejdź do podmenu, używając przycisku "–" lub "+". Aby dowiedzieć się więcej o używaniu poszczególnych menu, proszę zajrzeć do rozdziału System menu.

Tryb AV

- Proszę wcisnąć przycisk "TV/AV" na panelu sterowania telewizora, aby przełączyć odbiornik w tryb AV.

Obsługa za pomocą pilota

- Pilot telewizora jest zaprojektowany do sterowania wszystkimi funkcjami obsługiwanymi przez telewizor. Te funkcje zostaną opisane zgodnie z systemem menu Państwa telewizora.
- Funkcje systemu menu są opisane w kolejnych rozdziałach.

Ustawienie głośności

- Proszę wcisnąć przycisk "V+", aby zwiększyć głośność. Proszę wcisnąć przycisk "V-", aby zmniejszyć głośność. Na ekranie wyświetli się skala głośności (pasek).

Wybór programu (poprzedni lub następny program)

- Proszę wcisnąć przycisk "P-", aby wybrać poprzedni program.
- Proszę wcisnąć przycisk "P+", aby wybrać następny program.

Wybieranie programu (dostęp bezpośredni):

- Proszę użyć przycisków numerycznych od 0 do 9 na pilocie, aby wybrać program. Po krótkiej chwili telewizor przełączy się na wybrany program. Aby wybrać inne programy, proszę kolejno naciskać przyciski numeryczne. Jeżeli druga cyfra nie zostanie wciśnięta przed upływem limitu czasu, na ekranie wyświetli się program odpowiadający pierwszej wciśniętej cyfrze. Aby ponownie wybrać program o numerze jednocyfrowym, proszę wcisnąć bezpośrednio numer programu.

Elektroniczny przewodnik po programach (EPG)

Elektroniczny przewodnik po programach (EPG) dostarcza informacji o dostępnych programach telewizyjnych. Aby wyświetlić menu **EPG**, proszę nacisnąć przycisk EPG na pilocie.

- Naciśnij przycisk "▼"/"▲", aby poruszać się po kanałach.
- Naciśnij przycisk "◀"/"▶" aby poruszać się po liście programów.
- Menu EPG wyświetla dostępne informacje na wszystkich kanałach.
- Informacje te są aktualizowane automatycznie. Jeżeli dane o wydarzeniach nie są dostępne, EPG wyświetli się z pustymi miejscami.

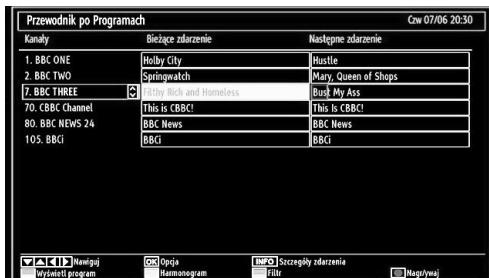

▼/▲/▶: Nawiguj.

OK (opcje): ogląda/nagrywa lub ustawia timer dla przyszłych programów.

Niebieski przycisk (filtr): Wyświetla opcje filtrowania.

INFO (szczegóły programu): Wyświetla szczegółowe informacje dotyczące programów.

Zielony przycisk: Wyświetli program telewizyjny

Żółty przycisk: Wyświetli informacje EPG w sposób liniowy

(RECORD): telewizor rozpocznie nagrywanie wybranego programu. Można nacisnąć ponownie, aby zatrzymać nagrywanie.

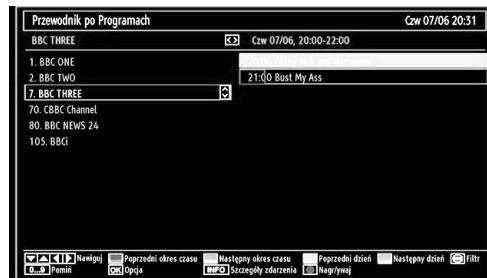

▼/▲/▶: Nawiguj.

Czerwony przycisk (poprzedni wycinek czasu): Wyświetla programy z poprzedniego wycinka czasu.

Zielony przycisk (następny wycinek czasu): Wyświetla programy z następnego wycinka czasu.

Żółty przycisk (poprzedni dzień): Wyświetla programy z poprzedniego dnia.

Niebieski przycisk (następny dzień): Wyświetla programy na następny dzień.

Przycisk teletekstu (filtr): Wyświetla opcje filtrowania.

Przyciski numeryczne (bezpośrednie przechodzenie): Umożliwiają bezpośrednie przejście do wybranego kanału poprzez wprowadzenie jego numeru.

OK (opcje): ogląda/nagrywa lub ustawia timer dla przyszłych programów.

INFO (szczegóły): Wyświetla szczegółowe informacje dotyczące programów.

(RECORD): telewizor rozpocznie nagrywanie wybranego programu. Można nacisnąć ponownie, aby zatrzymać nagrywanie.

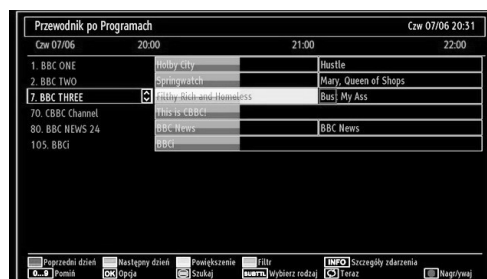

Czerwony przycisk (poprzedni dzień): Wyświetla programy z poprzedniego dnia.

Zielony przycisk (następny dzień): Wyświetla programy na następny dzień.

Żółty przycisk (Powiększenie): Rozwija informacje o programie.

Niebieski przycisk (filtr): Wyświetla opcje filtrowania.

Przyciski numeryczne (bezpośrednie przechodzenie): Umożliwiają bezpośrednie przejście do wybranego kanału poprzez wprowadzenie jego numeru.

INFO (szczegóły): Wyświetla szczegółowe informacje dotyczące programów.

OK (opcje): ogląda/nagrywa lub ustawia timer dla przyszłych programów.

Teletext (wyszukiwanie): Wyświetla menu „Wyszukiwanie w przewodniku”.

NAPISY: Proszę nacisnąć przycisk **SUBTITLE**, aby wejść do menu wyboru gatunku. Przy pomocy tej funkcji można przeszukać bazę danych przewodnika po programach zgodnie z wybranym rodzajem programu. Informacje dostępne w przewodniku po programach zostaną wyszukane i wyświetlona zostanie lista wyników odpowiadających wprowadzonym kryteriom.

SWAP (Teraz): Pokazuje bieżący program.

Nagrywanie z ekranu EPG

WAŻNE: Aby nagrać program, należy najpierw podłączyć dysk USB do wyłączonego telewizora. Następnie należy odbiornik włączyć i uaktywnić funkcję nagrywania. W innym przypadku, funkcja będzie niedostępna.

RECORD: (RECORD): telewizor rozpocznie nagrywanie wybranego programu. Można nacisnąć ponownie, aby zatrzymać nagrywanie.

Uwaga: Przelącznie pomiędzy różnymi audycjami lub źródłami nie jest dostępne w czasie nagrywania.

◀◀ / ▶▶ : Strona w lewo / Strona w prawo

Opcje Programów

W menu EPG, naciśnij przycisk OK, by wejść do menu “Opcje Programów”.

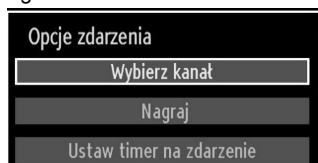

Wybór Kanału

Używając tej opcji w menu EPG, możesz przełączyć na wybrany kanał.

Zapisz/usuń timer nagrywania

WAŻNE: Aby nagrać program, należy najpierw podłączyć dysk USB do wyłączonego telewizora. Następnie należy odbiornik włączyć i uaktywnić funkcję nagrywania. W innym przypadku, funkcja będzie niedostępna.

Po wybraniu programu w menu EPG, proszę nacisnąć OK, aby wyświetlić dostępne opcje. Proszę wybrać “Nagrywaj” i nacisnąć OK. Po tej czynności nagrywanie wybranego programu zostanie ustawione.

Aby anulować ustawione nagrywanie należy ten program podświetlić, nacisnąć OK i wybrać opcję „usuń timer nagr.”. Nagrywanie zostanie anulowane.

Uwaga: Nie można zmieniać kanałów lub źródeł podczas aktywnego nagrywania na danym kanale.

Ustaw / Usuń timer

Po wybraniu programu w menu EPG, proszę nacisnąć OK, aby wyświetlić dostępne opcje. Proszę wybrać opcję „Ustaw timer dla programu” i nacisnąć OK. Mogą Państwo ustawić timer dla przyszłych programów.

Aby usunąć ustawione przypomnienie, proszę podświetlić dany program i nacisnąć OK. Następnie, proszę wybrać opcję “usuń timer”. Timer zostanie usunięty.

Uwaga: Nie można nagrywać lub ustawić timera dla dwóch lub więcej programów wyświetlanych w tym samym przedziale czasowym.

Pierwsza instalacja

WAŻNE: Proszę upewnić się, że przy pierwszej instalacji antena lub kabel jest podłączony, moduł interfejsu wspólnego nie jest włożony przed włączeniem telewizora.

Gdy telewizor jest włączony po raz pierwszy, pomocnik instalacji przeprowadzi Państwa przez cały proces. Po pierwsze, wyświetli się ekran wyboru języka:

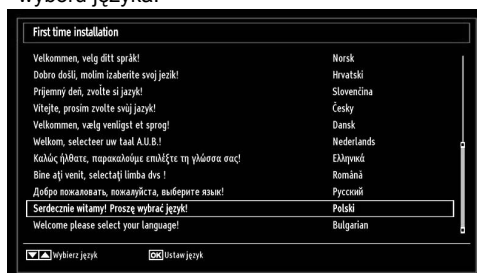

Proszę użyć przycisków “▼” lub “▲”, aby wybrać swój język, a następnie nacisnąć przycisk **OK**, aby go ustawić i kontynuować.

Po wyborze języka, wyświetli się ekran powitalny, proszący o ustawienie opcji **kraju, języka teletextu i skanowania kanałów zakodowanych**.



- Przy pomocy przycisku “◀” lub “▶” należy wybrać kraj i nacisnąć przycisk “▼” aby podświetlić opcję **języka teletekstu**. Proszę wybrać **Język teletekstu (Teletext Language)**, wciskając przycisk “◀” lub “▶”.
- Proszę nacisnąć przycisk “▼” po ustawieniu opcji języka teletekstu. Zostanie następnie podświetlona pozycja **skanuj zakodowane**. Można ustawić opcję **skanuj zakodowane na Tak**, jeśli chcą Państwo skanować stacje zakodowane. Proszę następnie wybrać język teletekstu.
- Aby kontynuować, proszę wcisnąć przycisk **OK** na pilocie, a na ekranie wyświetli się następująca informacja.

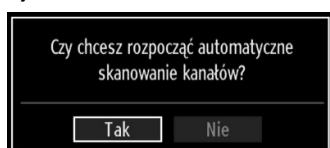

Aby wybrać opcję “Tak” lub “Nie”, proszę ją podświetlić przyciskiem “◀” lub “▶” i nacisnąć przycisk **OK**.

Następnie, wyświetli się odpowiedni komunikat, a telewizor cyfrowy rozpocznie wyszukiwanie naziemnych stacji telewizyjnej cyfrowej

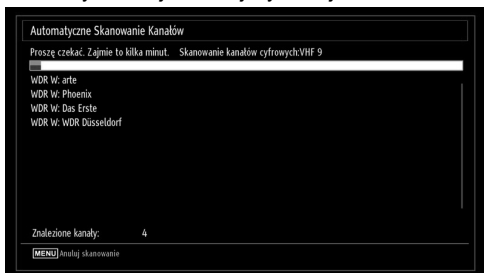

- **Uwaga:** Można nacisnąć przycisk “MENU”, aby anulować.
- Po zapisaniu wszystkich dostępnych stacji, ich lista zostanie wyświetlona na ekranie. Jeśli chcą Państwo posortować kanały wg LCN (logicznego numeru kanału), proszę nacisnąć „tak”, a następnie „OK”.

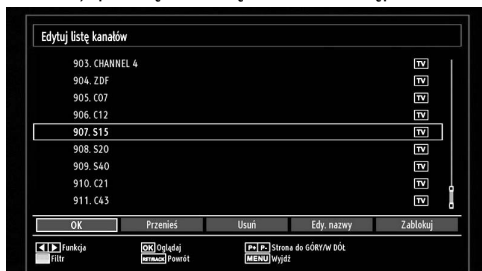

- Proszę nacisnąć **OK**, aby wyjść z listy kanałów i oglądać TV.

Instalacja

Proszę nacisnąć przycisk “MENU” na pilocie i wybrać Instalację, używając przycisków “◀” lub “▶” Proszę nacisnąć **OK**, a pojawi się następujące menu.



Wybrać *automatyczne wyszukiwanie kanałów* poprzez wciśnięcie przycisku “▼”/“▲” po czym wciśnięcie przycisk **OK**. Pojawią się opcje dostępne dla *automatycznego wyszukiwania kanałów*. Używając przycisków “▼”/“▲” i **OK** można wybrać antenę cyfrową, strojenie analogowe lub strojenie cyfrowo-analogowe.

Korzystanie z menu automatycznego wyszukiwania kanałów

cyfrowe: Wyszukuje i zapisuje stacje DVB.

Analogowy: Wyszukuje i zapisuje stacje analogowe.

Pełne: Wyszukuje i zapisuje zarówno stacje analogowe, jak i cyfrowe.

- Po każdorazowym wybraniu opcji wyszukiwania automatycznego i naciśnięciu przycisku **OK**, na ekranie pojawi się komunikat potwierdzający. Aby rozpocząć proces instalacji, proszę wybrać **Tak**, aby anulować, proszę wybrać **Nie**, używając przycisków “◀” lub “▶” i następnie nacisnąć **OK**.
- Po wybraniu opcji automatycznego wyszukiwania kanałów i jej potwierdzenia, proces instalacji rozpocznie się, a pasek postępu zacznie się przesuwac. Proszę wcisnąć przycisk “MENU”, aby anulować. W takim przypadku, znalezione kanały nie zostaną zapisane.

Strojenie ręczne

WSKAZÓWKA: Funkcja ta może być użyta wyłącznie dla przekazu bezpośredniego.

- Proszę wybrać **Ręczne wyszukiwanie kanałów** w menu instalacji, używając przycisków "▼"/"▲" i **OK**. Pojawią się opcje dostępne dla ręcznego wyszukiwania kanałów.
- Za pomocą przycisków "◀" lub "▶" proszę wybrać pożądaną **typ wyszukiwania**. Opcje ręcznego wyszukiwania odpowiednio się zmieniają. Proszę wcisnąć przycisk "◀" lub "▶" aby podświetlić pozycję, a następnie proszę ustawić tę opcję przy pomocy przycisku "◀" lub "▶". Można nacisnąć przycisk "MENU", aby anulować.

Wyszukiwanie ręczne cyfrowe

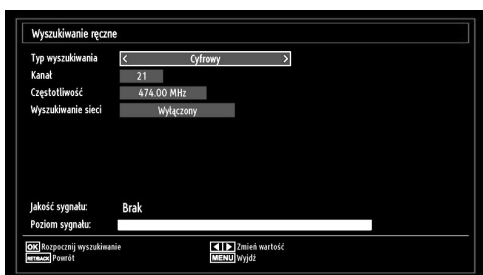

W funkcji wyszukiwania ręcznego numery multipleksów lub częstotliwości wprowadzane są ręcznie i tylko dla tych multipleksów lub częstotliwości wyszukiwane są kanały. Po wybraniu rodzaju wyszukiwania na **cyfrowe**, można wprowadzić numery multipleksów lub częstotliwości, używając przycisków numerycznych, i naciskając przycisk **OK** w celu wyszukiwania.

Wyszukiwanie ręczne analogowe

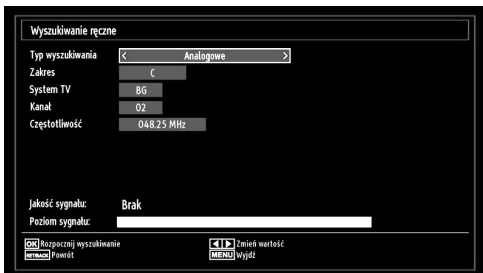

Po wybraniu rodzaju wyszukiwania na analogowe można użyć przycisków "◀" lub "▶" aby podświetlić pozycję, a następnie ustawić tę opcję przy pomocy przycisku "◀" lub "▶".

Proszę wprowadzić numer kanału lub częstotliwości, używając przycisków numerycznych. Można nacisnąć przycisk **OK**, aby rozpocząć wyszukiwanie. Gdy kanał zostanie zlokalizowany, każdy nowy kanał nie znajdujący się na liście zostanie zapisany.

Dostrajanie analogowe

- Proszę wybrać **Ręczne dostrajanie analogowe** w menu instalacji, używając przycisków "▼" lub "▲" i **OK**. Pojawi się komunikat dotyczący ręcznego dostrajania. Funkcja analogowego dostrajania będzie niedostępna, gdy nie ma zapisanych żadnych kanałów analogowych, cyfrowych lub źródeł zewnętrznych.
- Proszę wcisnąć przycisk **OK**, aby kontynuować. Proszę wcisnąć przycisk "◀" lub "▶", aby ustawić dostrajanie (Fine Tune). Po zakończeniu proszę wcisnąć przycisk **OK**, aby kontynuować.

Czyszczenie listy serwisowej (*)

(*) *To ustawienie jest widoczne tylko wtedy, gdy opcja kraju ustawiona jest na Danię, Szwecję, Norwegię lub Finlandię.*

Tego ustawienia używa się do usuwania zapisanych kanałów. Proszę wcisnąć przycisk "▼" lub "▲", aby wybrać opcję Czyszczenia listy serwisowej (Clear Service List), po czym wcisnąć przycisk **OK**. Na ekranie pojawi się następujący komunikat OSD:

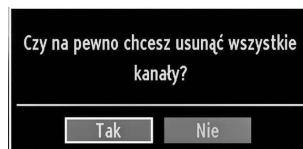

Proszę wcisnąć przycisk **OK**, aby anulować wybór. Wybrać **Tak** poprzez wciśnięcie przycisku "◀" lub "▶" po czym wcisnąć przycisk **OK**, aby usunąć wszystkie kanały.

Zarządzanie stacjami: Lista kanałów

Telewizor sortuje wszystkie stacje zapisane na liście kanałów. Listę tę mogą Państwo edytować, ustawiać ulubione kanały lub aktywne stacje, przy użyciu opcji listy kanałów.

- Aby wejść do menu głównego, proszę wcisnąć przycisk "MENU". Za pomocą przycisków "◀" lub "▶" proszę wybrać listę kanałów. Proszę nacisnąć **OK**, żeby obejrzeć zawartość.



Proszę wybrać opcję **edytuj listę kanałów**, aby zarządzać zapisanymi kanałami. Proszę użyć "◀" lub "▶" i **OK**, aby wybrać edytowanie listy kanałów.

Korzystanie z listy kanałów

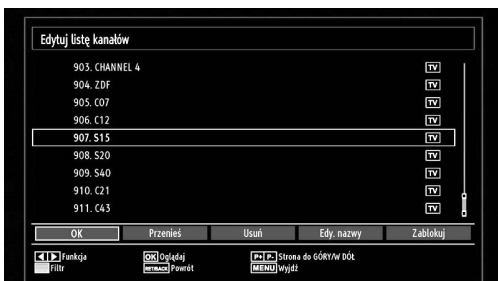

- Proszę wcisnąć przycisk "▼" lub "▲" aby wybrać kanał, który ma być modyfikowany. Proszę wcisnąć przycisk "◀" lub "▶" aby wybrać opcję z menu listy kanałów.
- Proszę użyć przycisków **P+** / **P-**, aby poruszać się w górę lub dół strony.
- Aby sprawdzić opcje filtrowania, proszę wcisnąć **NIEBIESKI** przycisk.
- Proszę nacisnąć przycisk "**MENU**", aby wyjść z tej funkcji.

Przenoszenie kanału

- Proszę najpierw wybrać pożądaną kanał. Proszę wybrać opcję „przenieś” na liście kanałów i nacisnąć przycisk **OK**.
- Pojawi się ekran „edytuj numer”. Proszę wpisać pożądaną numer kanału za pomocą przycisków numerycznych na pilocie. Jeśli pod tym numerem jest już zapisany jakiś kanał, pojawi się komunikat o tym ostrzegający. Proszę wybrać „tak”, jeśli chcą Państwo przenieść kanał, i nacisnąć **OK**.
- Proszę wcisnąć przycisk **OK**, aby kontynuować. Wybrany kanał został przeniesiony.

Usuwanie kanału

Można nacisnąć **ZIELONY** przycisk, aby zaznaczyć/odznaczyć wszystkie kanały; **ŻÓŁTY** przycisk zaznacza/odznacza pojedynczy kanał.

- Proszę wybrać kanał, który chcą Państwo usunąć i wybrać opcję **Usuń**. Proszę wcisnąć przycisk **OK**, aby kontynuować.
- Pojawi się ekran z ostrzeżeniem. Proszę wybrać **TAK**, aby kontynuować lub **NIE**, aby anulować. Proszę wcisnąć przycisk **OK**, aby kontynuować.

Zmianie nazwy kanału

- Proszę wybrać kanał, którego nazwę chcą Państwo zmienić, a następnie wybrać opcję **Edytuj nazwę**. Proszę wcisnąć przycisk **OK**, aby kontynuować.
- Wciśnięcie przycisku "◀" lub "▶" powoduje przejście do poprzedniego/następnego znaku. Wciśnięcie przycisku "▼" lub "▲" powoduje przełączanie się bieżącego znaku - np. po wciśnięciu przycisku "▼" litera "b" zmienia się w "a", natomiast po

wciśnięciu przycisku litera **▲** litera "b" zmienia się w „c”. Naciskanie przycisków numerycznych "0...9" zastępuje podświetlony znak kolejno znakami wydrukowanymi nad naciskany przyciskiem.

- Po zakończeniu proszę wcisnąć przycisk **OK**, aby zapisać. Proszę wcisnąć "**MENU**", aby anulować.

Blokowanie kanału

Można nacisnąć **ZIELONY** przycisk, aby zaznaczyć/odznaczyć wszystkie kanały; **ŻÓŁTY** przycisk zaznacza/odznacza pojedynczy kanał.

- Proszę wybrać kanał, który chcą Państwo zablokować i wybrać opcję **Zablokuj**. Proszę wcisnąć przycisk **OK**, aby kontynuować.
- Zostaną Państwo poproszeni o wprowadzenie kodu PIN kontroli rodzicielskiej. PIN fabryczny to: 0000. Proszę wprowadzić PIN.

Uwaga: Jeśli opcja kraju ustawiona jest na Francję, można użyć 4725, jako kodu domyślnego.

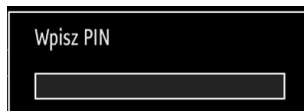

- Proszę nacisnąć przycisk **OK**, gdy wybrany kanał jest podświetlony, aby go zablokować/odblokować. Symbol blokady pojawi się obok wybranego kanału.

Zarządzanie stacjami: Ulubione

Mogą Państwo stworzyć listę swoich ulubionych kanałów.

- Aby wejść do menu głównego, proszę wcisnąć przycisk "**MENU**". Za pomocą przycisków "◀" lub "▶" proszę wybrać listę kanałów. Proszę nacisnąć **OK**, żeby obejrzeć zawartość.
- Proszę wybrać **Ulubione**, aby zarządzać listą ulubionych kanałów. Proszę użyć "▼"/"▲" i **OK**, aby wybrać **Ulubione**.
- Można ustawić różne kanały jako ulubione, w ten sposób tylko one będą uwzględnione podczas nawigowania.

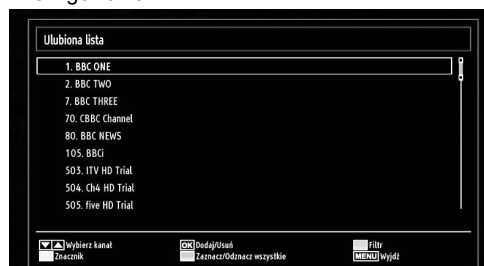

- Proszę wybrać kanał, używając przycisku "▼" lub "▲". Proszę nacisnąć **OK**, aby dodać kanał do listy ulubionych. Proszę ponownie wcisnąć przycisk **OK**, aby go usunąć.

Funkcje przycisków

- **OK:** Dodaje/usuwa stację.
- **ŻÓŁTY:** Zaznacza/odznacza dany kanał.
- **ZIELONY:** Zaznacza/odznacza wszystkie kanały.
- **NIEBIESKI:** Wyświetla opcje filtrowania.

Zarządzanie stacjami: Sortowanie listy kanałów

Można wybrać transmisje, które będą wyświetlane na liście kanałów. Aby wyświetlić konkretny typ transmisji, powinno się użyć ustawienia „aktywne kanały”.

Proszę wybrać listę aktywnych kanałów z menu listy kanałów, używając przycisków „◀” lub „▶”. Proszę wcisnąć przycisk **OK**, aby kontynuować.

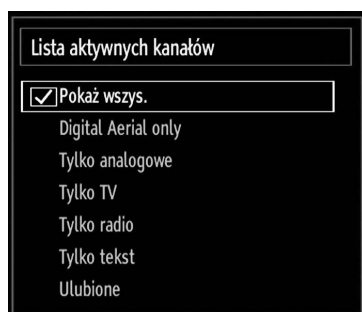

Możą Państwo wybrać typ transmisji z listy, używając przycisków „▼”/“▲” i **OK**.

Informacje wyświetlane na ekranie

Możą Państwo nacisnąć przycisk „**INFO**”, aby wyświetlić informacje na ekranie (OSD). Szczegóły dotyczące kanału oraz oglądanego programu zostaną wyświetlone na pasku informacyjnym.

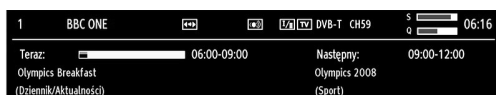

Pasek z informacjami zawiera informacje o wybranym kanale i transmitowanym na nim programie. Nazwa kanału wyświetli się razem z numerem na liście kanałów

Wskazówka: Nie wszystkie kanały transmitują dane o programach. Jeśli nazwa i czas programu nie są dostępne, pasek informacyjny będzie zawierał puste miejsca.

Jeżeli wybrany kanał jest zablokowany, w celu jego oglądania należy wprowadzić czterocyfrowy kod (kod domyślny to **0000**). Na ekranie pojawi się prośba o wprowadzenie PINu.

Uwaga: Jeśli opcja kraju ustawiona jest na Francję, można użyć 4725, jako kodu domyślnego.

Odtwarzanie mediów

korzystając z przeglądarki mediów

Jeśli pendrive USB nie zostanie rozpoznany po wyłączeniu/włączeniu urządzenia lub pierwszej instalacji, należy najpierw wyciągnąć pendrive'a i wyłączyć/włączyć telewizor. Proszę ponownie podłączyć pendrive'a USB.

Aby wyświetlić okienko przeglądarki mediów, proszę nacisnąć albo przycisk „**MENU**” na pilocie, a następnie wybrać przeglądarkę mediów, naciskając przycisk „◀” lub „▶”. Proszę nacisnąć **OK**, aby kontynuować. Zostaną wyświetlone opcje menu przeglądarki mediów.

Również, po podłączeniu urządzeń USB, ekran przeglądarki mediów wyświetli się automatycznie:



Można odtwarzać muzykę, wideo i oglądać obrazki z podłączonego pendrive'a USB. Proszę użyć przycisku „◀” lub „▶” aby wybrać wideo, zdjęcia, muzykę, lub ustawienia.

Oglądanie wideo z USB.

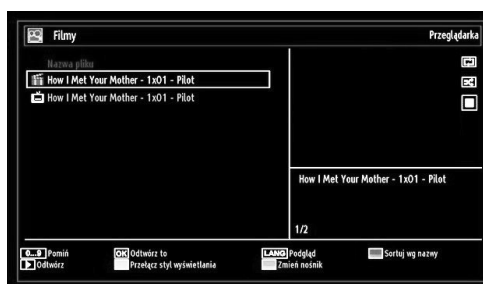

Po wybraniu wideo w głównych opcjach, dostępne pliki wideo zostaną przefiltrowane i wyświetlone na ekranie. Można użyć przycisku „▼” lub „▲”, aby wybrać plik wideo i nacisnąć przycisk **OK**, aby go odtworzyć. Po wybraniu pliku z napisami i naciśnięciu **OK**, można zaznaczyć lub odznaczyć ten plik. Podczas odtwarzania pliku wideo wyświetli się następujące menu:

TV przeskoczy do pliku rozpoczynającego się na literę wprowadzoną przy pomocy przycisków numerycznych na pilocie.

Odtwarzaj to (przycisk OK): Odtwarza wybrany plik.

Lang (Podgląd odtwarzania): Wyświetla wybrany plik na małym ekranie podglądu.

CZERWONY: Sortuje pliki wg nazwy.

Przycisk Play: Odtwarza wszystkie pliki medialne rozpoczynając od wybranego.

Żółty przycisk: Zmienia styl wyświetlania

Loop/Shuffle (ZIELONY przycisk): Proszę nacisnąć raz, aby wyłączyć pętlę. Proszę nacisnąć ponownie, aby wyłączyć zarówno pętlę, jak i losowe. Proszę nacisnąć ponownie, aby włączyć tylko losowe. Proszę nacisnąć ponownie, aby włączyć wszystko. Wyłączone funkcje można śledzić za pomocą zmienionych ikon.

NIEBIESKI: Zmienia opcje filtrowania.



Odtwarzaj (▶ przycisk): Rozpoczyna odtwarzanie pliku wideo.

Zatrzymaj (■ przycisk): Zatrzymuje odtwarzanie pliku wideo.

Pauza (⏸ przycisk): Wstrzymuje odtwarzanie pliku wideo.

Przewiń do tyłu (◀◀ przycisk): Przewija do tyłu.

Przewiń do przodu (▶▶ przycisk): Przewija do przodu.

Napisy/Dźwięk (przycisk LANG.): Ustawia napisy/dźwięk.

Przeskocz (ZIELONY przycisk): Przeskakuje do wybranego kanału.

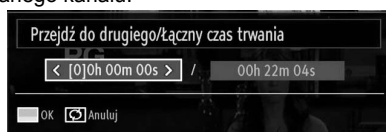

ŻÓŁTY: Otwiera menu korekcji czasu wyświetlania napisów.

RET/BACK: Powrót do poprzedniego menu.

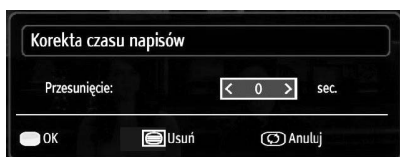

Proszę wcisnąć przycisk **OK**, aby kontynuować.

Proszę nacisnąć **NIEBIESKI**, aby wyczyścić

Wcisnąć przycisk **SWAP**, aby powrócić do poprzedniego menu.

Oglądanie zdjęć z USB.

Po wybraniu zdjęć w głównych opcjach, dostępne pliki z obrazkami zostaną przefiltrowane i wyświetlone na ekranie.



Przeskocz (przyciski numeryczne): Przeskocz do wybranego pliku za pomocą przycisków numerycznych.

OK: Wyświetla wybrany obrazek na pełnym ekranie.

Pokaz slajdów (▶ przycisk): Rozpoczyna pokaz slajdów wszystkich obrazków.

ZIELONY przycisk: Wyświetla obrazki jako miniaturki.

CZERWONY przycisk: Sortuje pliki wg daty.

Żółty przycisk: Zmienia styl wyświetlania

NIEBIESKI: Zmienia opcje filtrowania.

Opcje pokazu slajdów

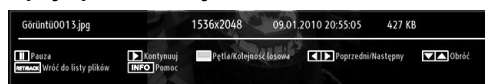

Pauza (⏸ przycisk): Wstrzymuje pokaz slajdów.

Kontynuuj (▶ przycisk): Kontynuuje pokaz slajdów.

Loop/Shuffle (ZIELONY przycisk): Proszę nacisnąć raz, aby wyłączyć pętlę. Proszę nacisnąć ponownie, aby wyłączyć zarówno pętlę, jak i losowe. Proszę nacisnąć ponownie, aby włączyć tylko losowe. Proszę nacisnąć ponownie, aby włączyć wszystko. Wyłączone funkcje można śledzić za pomocą zmienionych ikon.

Poprzedni/następny (przyciski w lewo/w prawo): Przeskakuje do poprzedniego lub następnego pliku w pokazie slajdów.

Obróć (przyciski do góry/w dół): Obraca obrazek przy pomocy przycisków do góry/w dół.

RETURN (Exit): Powraca do listy plików.

INFO: Wyświetla pomoc.

Odtwarzanie muzyki poprzez USB

Po wybraniu muzyki w głównych opcjach, dostępne pliki audio zostaną przefiltrowane i wyświetlone na ekranie.

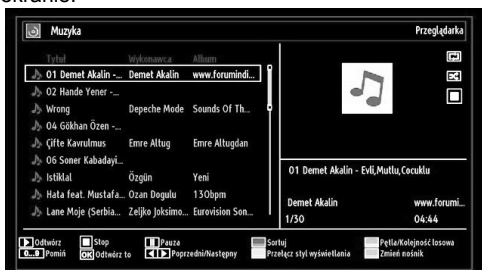

Odtwarzaj (▶ przycisk): Rozpoczyna odtwarzanie.

Przycisk ■ Stop: Zatrzymuje odtwarzanie.

Paauza (|| przycisk): Wstrzymuje odtwarzanie wybranych.

CZERWONY przycisk: Sortuje pliki wg tytułu, artysty lub albumu.

Loop/Shuffle (ZIELONY przycisk): Proszę nacisnąć raz, aby wyłączyć pętlę. Proszę nacisnąć ponownie, aby wyłączyć zarówno pętlę, jak i losowe. Proszę nacisnąć ponownie, aby włączyć tylko losowe. Proszę nacisnąć ponownie, aby włączyć wszystko. Wyłączone funkcje można śledzić za pomocą zmienionych ikon.

Uwaga:

Jeśli rozpoczniesz odtwarzanie przyciskiem ▶ i aktywujesz symbol [▶], telewizor odtworzy następną plik muzyczny/wideo. Odtwarzanie rozpocznie się i kiedy koniec listy zostanie osiągnięty, odtwarzanie rozpocznie się ponownie od początku (funkcja loop).

Jeśli rozpoczniesz odtwarzanie przyciskiem OK i aktywujesz symbol [OK], ten sam plik muzyczny będzie odtwarzany w kółko (funkcja powtarzania).

lub Jeśli rozpoczniesz odtwarzanie przyciskiem ▶ lub OK i aktywujesz symbol [▶], pliki muzyczne/wideo OK zostaną przetasowane i odtworzone.

Jeśli rozpoczniesz odtwarzanie przyciskiem ▶ lub OK i aktywujesz symbole [▶], pliki muzyczne/wideo i będą odtwarzane losowo i odtwarzanie losowe będzie kontynuowane.

0..9 (przyciski numeryczne): Telewizor przeskoczy do pliku rozpoczynającego się literą, którą wpisze się za pomocą przycisków numerycznych na pilocie.

Odtwarzaj to (przycisk OK): Odtwarza wybrany plik.

Poprzedni/następny (przyciski w lewo/w prawo): Przeskakuje do poprzedniego lub następnego pliku do odtworzenia.

Żółty przycisk: Zmienia styl wyświetlania

NIEBIESKI: Zmienia opcje filtrowania.

Uwaga: Jeśli tryb przeglądania jest ustawiony jako katalog w trybie przeglądarki mediów, folder z muzyką zostanie wyświetlony jako posortowany i nie ma potrzeby ponownego sortowania plików poprzez naciśnięcie przycisku FAV.

INFO: Zmienia opcje filtrowania.

Biblioteka nagrań

WAŻNE: Aby obejrzeć nagrany program, należy najpierw podłączyć dysk USB do wyłączonego telewizora. Następnie należy odbiornik włączyć i uaktywnić funkcję nagrywania. W innym przypadku, funkcja będzie niedostępna.

Aby przejrzeć listę nagrań, wybierz „Bibliotekę nagrań” i naciśnij przycisk OK. Pojawi się biblioteka nagrań z dostępnymi nagraniami.

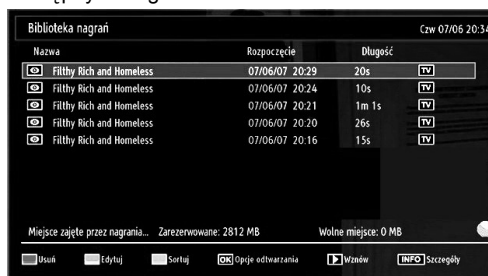

Wszystkie nagrania są przechowywane na liście w bibliotece nagrań.

CZERWONY przycisk (Usuń): Usuwa wybrane nagranie.

ZIELONY przycisk (edytuj): Wprowadza zmiany w wybranym nagraniu.

NIEBIESKI przycisk (sortuj): Zmienia kolejność nagrań. Dostępny jest szeroki wybór opcji sortowania.

Przycisk OK: Uaktywnia menu opcji odtwarzania:

- **Odtwarzaj od początku:** Nagranie odtwarzane jest od początku.
- **Ponów:** Ponawia odtwarzanie nagrania.
- **Odtwarzaj od momentu:** Określa konkretny moment odtwarzania.

Uwaga: Dostęp do menu głównego i elementów menu będzie niedostępny podczas odtwarzania.

▶ (Wznów): Ponawia odtwarzanie nagrania.

INFO (szczegóły): Wyświetla krótki i długi opis programów.

Ustawienia przeglądarki multimedialnej



Swoje preferencje przeglądarki multimedialnej można ustawić, używając dialogu Ustawienia. Proszę wcisnąć przycisk "▼" lub "▲", aby podświetlić element, a następnie proszę ustawić tę opcję przy pomocy przycisku "◀" lub "▶".

Styl przeglądania: Ustawia domyślny tryb przeglądania.

Prędkość muzyki FF/FR (odtworzenie do przodu/ do tyłu): Ustawia prędkość przewijania do przodu.

Odstęp pomiędzy slajdami: Określa odstęp pomiędzy slajdami.

Pokaż napisy: Ustawia preferencje wyświetlania napisów.

Pozycja napisów: Ustawia pozycję napisów na górze lub na dole.

Rozmiar czcionki napisów: Ustawia rozmiar czcionki (maksymalnie 54 pt).

Nagrywanie z przesunięciem czasu

WAŻNE: Aby nagrać program, należy najpierw podłączyć dysk USB do wyłączanego telewizora. Następnie należy odbiornik włączyć i uaktywnić funkcję nagrywania. W innym przypadku, funkcja będzie niedostępna.

- **||** (PAUSE) Proszę nacisnąć przycisk podczas oglądania audycji, aby przełączyć na tryb przesunięcia czasu.
- W trybie przesunięcia czasu, program jest zatrzymany i jednocześnie nagrywany na podłączony dysk USB (*). Proszę nacisnąć (PLAY), aby ► kontynuować oglądanie programu od momentu jego zatrzymania.
- Odtwarzanie odbywa się z prędkością x1. Różnicę w przesunięciu czasu pomiędzy rzeczywistym programem a nagrany można zaobserwować na paku informacyjnym.
- Proszę użyć przycisków ◀◀ / ▶▶ (POPRZEDNI/ NASTĘPNY), aby poruszać się do przodu lub do tyłu nagranej audycji. Gdy zniknie różnica czasowa, tryb przesunięcia czasu zostanie przełączony na oglądanie w czasie rzeczywistym.

- Proszę nacisnąć przycisk ■ (STOP), aby opuścić tryb przesunięcia czasu.

(* *Długość nagrywania z przesunięciem czasu zależy od rozmiaru podłączonego dysku USB oraz zdefiniowanego przez Max. Timeshift w menu Ustawienia nagrań. Proszę sprawdzić informacje na temat Max. Timeshift w rozdziale "Nagrywanie".*

Uwaga: Przełączanie pomiędzy różnymi audycjami lub źródłami oraz dostęp do menu głównego nie są dostępne w czasie oglądania z przesunięciem czasu.

- Podczas timeshiftu może wystąpić opóźnienie synchronizacji ruchu warg.

Natychmiastowe nagrywanie

WAŻNE: Aby nagrać program, należy najpierw podłączyć dysk USB do wyłączanego telewizora. Następnie należy odbiornik włączyć i uaktywnić funkcję nagrywania. W innym przypadku, funkcja będzie niedostępna.

- Proszę nacisnąć przycisk (RECORD) aby ● rozpocząć natychmiastowe nagrywanie oglądanego właśnie programu. Na ekranie pojawi się następujący komunikat.



- Informacja o nagrywaniu pojawi się na chwilę i program zostanie nagrany.
- Można nacisnąć przycisk (RECORD) na ● pilocie ponownie, aby nagrać następną audycję w programie. W takim przypadku, pojawi się na ekranie krótki komunikat na ten temat.

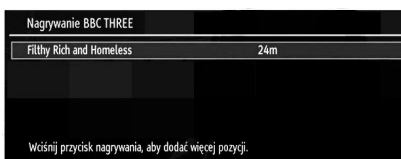

Proszę nacisnąć ■ (STOP), aby anulować natychmiastowe nagrywanie. Na ekranie pojawi się następujący komunikat:

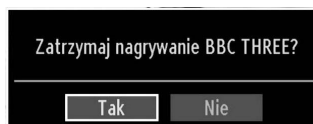

Wybrać YES (tak) poprzez wciśnięcie przycisku “◀” lub “▶” / OK, aby anulować natychmiastowe nagrywanie.

Uwaga: Przełączanie pomiędzy różnymi audycjami lub źródłami oraz dostęp do przeglądarki mediów nie są dostępne w czasie nagrywania.

Oglądanie nagranych programów

W menu głównym użyć przycisków “◀” lub “▶”, aby wybrać przeglądarkę mediów. W menu głównym, proszę podświetlić pozycję w bibliotece nagrań przyciskiem “◀” lub “▶”, a następnie nacisnąć OK. Pojawi się biblioteka nagrań.

WAŻNE: Aby obejrzeć nagrany program, należy najpierw podłączyć dysk USB do wyłączonego telewizora. Następnie należy odbiornik włączyć i uaktywnić funkcję nagrywania. W innym przypadku, funkcja będzie niedostępna.



Proszę wybrać nagrany program z listy, używając przycisku “▼” lub “▲”. Aby sprawdzić opcje odtwarzania, proszę wcisnąć OK. Proszę wybrać właściwą opcję, używając przycisków “▼” lub “▲” lub OK.

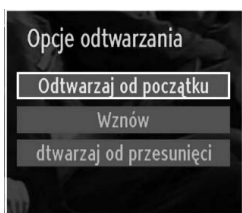

Dostępne opcje odtwarzania:

- Odtwarzaj od początku: Nagranie odtwarzane jest od początku.
- Ponów: Ponawia odtwarzanie nagrania.
- Odtwarzaj od momentu: Określa konkretny moment odtwarzania.

Uwaga: Dostęp do menu głównego i elementów menu będzie niedostępny podczas odtwarzania.

Proszę nacisnąć ■ (STOP), aby zatrzymać odtwarzanie powrócić do biblioteki nagrań.

Powolne odtwarzanie do przodu

Naciskając ■ (PAUSE) podczas odtwarzania nagranych programów, uaktywni się opcja powolnego odtwarzania do przodu. Można użyć przycisku, aby włączyć powolne odtwarzanie do przodu. Naciskając przycisk ponownie, zmieni się prędkość odtwarzania.

Zmiana rozmiaru obrazu: Formaty obrazu

- Można zmienić rozmiar obrazu na telewizorze, aby był on wyświetlany w różnych trybach powiększenia.
- Proszę naciskać przycisk “SCREEN”, aby zmieniać rozmiar obrazu. Oto dostępne tryby powiększenia.

Auto

Po wybraniu opcji auto, rozmiar obrazu jest dopasowywany zgodnie z informacjami przekazywanymi przez wybrane źródło (jeśli dostępne).

Format wyświetlany w trybie AUTO jest zupełnie niezależny od informacji WSS, która może być dołączona do transmitowanego sygnału lub sygnału pochodzącego z urządzenia zewnętrznego.

Uwaga: Tryb AUTO będzie dostępny wyłącznie dla źródeł z HDMI, YPbPr oraz DTV.

16:9

W tym trybie lewy i prawy bok normalnego obrazu (w formacie 4:3) jest rozciągnięty, aby wypełnić całą szerokość ekranu.

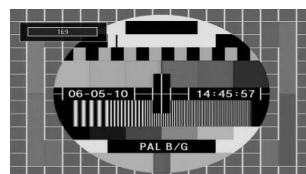

- W przypadku obrazu wyświetlanego w formacie 16:9, który został ściśnięty do normalnego obrazu (w formacie 4:3), proszę użyć trybu 16:9, aby przywrócić oryginalny kształt obrazu.

Napisy

Ta funkcja powiększa szeroki obraz (w formacie 16:9) z podtytułami do obrazu pełnoekranowego.

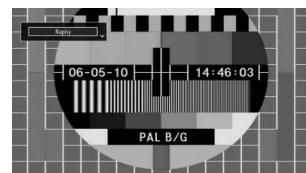

Uwaga: Istnieje możliwość przesunięcia ekranu w górę lub w dół poprzez wciśnięcie przycisków ▼/▲ podczas gdy powiększenie obrazu zostało ustawione na format panoramiczny, 14:9, kinowy lub napisy.

14:9

Ta funkcja powiększa szeroki obraz (w formacie 14:9) do limitu górnego i dolnego na ekranie.

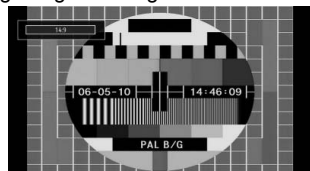

14:9 Zoom

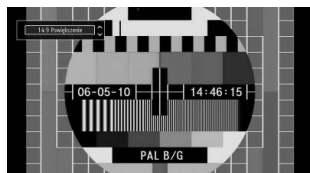

Ten tryb powoduje powiększenie obrazu do formatu 14:9.

4:3

Ten tryb służy do wyświetlania normalnego obrazu (w formacie 4:3) w oryginalnym kształcie.

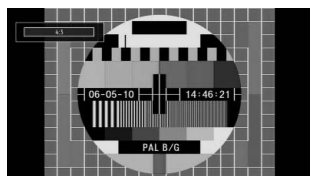

Obraz panoramiczny

W tym trybie lewy i prawy bok normalnego obrazu (w formacie 4:3) jest rozciągany, aby wypełnić cały ekran, nie powodując nienaturalnego wyglądu obrazu.

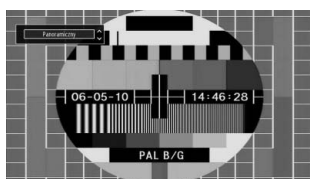

Góra i dół obrazu są minimalnie obcięte.

Kinowy

Ta funkcja powiększa szeroki obraz (w formacie 16:9) do obrazu pełnoekranowego.

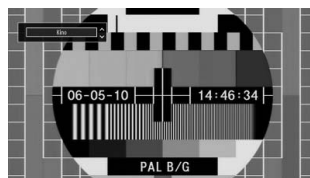

Konfigurowanie ustawień obrazu

Można ustawić szczegóły różnych ustawień obrazu.

Proszę nacisnąć przycisk "MENU" i wybrać ikonkę obrazu, używając przycisków ◀ lub ▶. Proszę używając przycisków nacisnąć przycisk OK, aby wejść do menu ustawień obrazu.



Korzystanie z elementów menu ustawień obrazu

- Proszę wcisnąć przycisk "▼" lub "▲" aby podświetlić wybraną pozycję.
- Aby ustawić tę funkcję, proszę wcisnąć przycisk ◀ lub ▶.
- Proszę nacisnąć przycisk "MENU", aby wyjść z tej funkcji.

Elementy menu ustawień obrazu

Tryb: Zgodnie z wymogami można ustawić odpowiedni tryb. Tryb obrazu może zostać ustawiony wg jednej z tych opcji: Kinowy, Gry, Dynamiczny i Naturalny.

Kontrast: Ustawia wartości kontrastu.

Jasność: Ustawia wartości jasności ekranu.

Ostrość: Ustawia wartości ostrości dla obiektów wyświetlanych na ekranie.

Kolor: Ustawia wartości kolorów, dopasowując je.

Tryb oszczędzania energii: Proszę wcisnąć przycisk "▼" lub "▲" aby wybrać opcję oszczędzania energii. Przy pomocy przycisków "◀" lub "▶" proszę ustawić tryb oszczędzania energii, jako aktywny lub nieaktywny. W celu uzyskania dalszych informacji na temat trybu oszczędzania energii, proszę przeczytać część instrukcji obsługi zatytułowaną "Informacje ekologiczne".

Uwaga: Funkcja podświetlenia będzie nieaktywna podczas włączonego trybu oszczędzania energii.

Podświetlenie (opcja): To ustawienie kontroluje podświetlenie i może być ustawione na auto, maksymalne, minimalne, średnie lub Eko.

Uwaga: Podświetlenie nie może zostać włączone w trybie VGA lub przeglądania mediów, lub gdy tryb obrazu ustawiony jest na grę.

Redukcja szumu: Jeżeli transmitowany sygnał jest słaby i występują zakłócenia obrazu, proszę użyć ustawienia redukcji szumu (**Noise Reduction**), aby zredukować takie zakłócenia. Tryb redukcji szumów może zostać ustawiony wg jednej z tych opcji: Niska, średnia, wysoka lub wyłączona.

Ustawienia zaawansowane

- **Temperatura koloru:** Ustawia pożądany ton koloru.

Ustawienie tej opcji na zimny nadaje jasnym kolorom lekko niebieskawy odcień.

W przypadku normalnych kolorów proszę wybrać opcję Normalny.

Ustawienie tej opcji na ciepły nadaje jasnym kolorom lekko czerwony odcień.

- **Powiększenie obrazu:** Ustawia rozmiar obrazu na auto, 16:9, z napisami, 14:9, 14:9 powiększony, 4:3, panoramiczny lub kino.

- **HDMI True Black (opcja):** Podczas oglądania ze źródła HDMI, funkcja ta będzie widoczna w menu ustawień obrazu. Można użyć tej funkcji, aby poprawić czerń w obrazie. Można włączyć tę opcję, aby aktywować tryb HDMI True Black.

- **Tryb filmu (opcja):** Filmy są nagrywane z różną ilością ramek wyświetlanych na sekundę, która jest inna niż w przypadku normalnych programów telewizyjnych. Proszę wybrać Tryb filmu, wciskając przycisk "▼" lub "▲". Proszę wcisnąć przycisk "◀" lub "▶", aby włączyć lub wyłączyć tę funkcję. Funkcję tę należy włączyć podczas oglądania filmów, aby uzyskać lepszy efekt dla scen dynamicznych.

- **Temperatura koloru:** Ustawia pożądany ton koloru.

Reset: Resetuje ustawienia obrazu do ustawień fabrycznych.

W trybie VGA (PC), niektóre opcje w menu obrazu będą niedostępne. Zamiast tego, ustawienia trybu VGA zostaną dodane do ustawień obrazu podczas trybu PC.

Ustawienia obrazu PC

Aby wyregulować obraz w trybie PC, proszę wykonać następujące operacje:

Proszę wybrać ikonę obrazu wciskając przycisk "◀" lub "▶". Na ekranie wyświetla się menu obrazu.

Regulowanie kontrastu, jasności, koloru, temperatury koloru i powiększenia obrazu w tym menu jest identyczne, jak w menu obrazu w trybie TV, opisane w punkcie „System menu głównego”.

Ustawienia dźwięku, funkcji i źródła są takie same jak te, które opisano w systemie menu telewizji analogowej.

Pozycja PC: Proszę wybrać tę opcję, aby wyświetlić elementy menu pozycji PC.

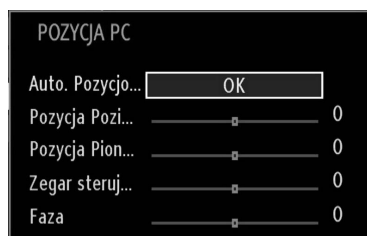

Automatyczne pozycjonowanie: Automatycznie optymalizuje wyświetlanie. Proszę wcisnąć OK, aby zoptymalizować.

Pozycja pozioma: Ten element przesunął obraz poziomo w prawą lub lewą stronę na ekranie.

Pozycja pionowa: Ten element przesunął obraz pionowo w górę lub w dół na ekranie.

Zegar punktów: Zegar punktów pozwala na wyregulowanie zakłóceń, które pojawiają się jako pasma pionowe przy intensywnym wyświetlaniu punktów np. na arkuszu kalkulacyjnym lub w paragrafach lub tekście z mniejszą czcionką.

Faza: W zależności od rozdzielczości i od częstotliwości skanowania ustawionej na wejściu TV, na ekranie może się pojawiać zamglony obraz lub szum. W takim przypadku można użyć tej opcji, aby uzyskać czysty obraz metodą prób i błędów.

Konfigurowanie ustawień dźwięku

Dźwięk można ustawić według własnych upodobań.

Proszę nacisnąć przycisk "MENU" i wybrać ikonkę dźwięku, używając przycisków ◀ lub ▶. Proszę nacisnąć przycisk OK, aby wejść do menu ustawień dźwięku.



Korzystanie z elementów menu ustawień dźwięku

- Proszę wcisnąć przycisk "▼" lub "▲", aby podświetlić wybraną pozycję.
- Aby ustawić tę funkcję, proszę wcisnąć przycisk ◀ lub ▶.
- Proszę nacisnąć przycisk "MENU", aby wyjść z tej funkcji.

Elementy menu ustawień dźwięku

Głośność: Ustawia głośność.

Korektor: Proszę nacisnąć przycisk OK, aby wejść do podmenu korektora.



W menu korektora można zmienić tryb na: Muzykę, Film, Mowę, Płaski, Klasyczny oraz Użytkownika. Proszę wcisnąć przycisk "MENU", aby wrócić do poprzedniego menu.

Uwaga: Ustawienia w menu korektora mogą być zmienione manualnie tylko wtedy, gdy **tryb dźwięku** został wybrany jako Użytkownika.

Balans: To ustawienie służy do ustawienia balansu głośnika lewego lub prawego.

Słuchawki: Ustawia głośność słuchawek.

Tryb dźwięku: Proszę wybrać Tryb dźwięku, wciskając przycisk "▼" lub "▲". Przy pomocy przycisku ◀ lub ▶ można wybrać tryby Mono, Stereo, Dual I lub Dual II, pod warunkiem, że wybrany kanał obsługuje ten tryb.

AVL: Funkcja automatycznego ograniczania głośności (AVL) reguluje dźwięk, aby uzyskać stały poziom wyjściowy pomiędzy programami, w których istnieją różnice poziomu dźwięku (na przykład podczas reklam poziomu głośności jest z reguły wyższy, niż podczas nadawania programów).

Basy dynamiczne: Funkcja basów dynamicznych jest używana do zwiększenia efektu basów na odborniku telewizyjnym.

Wyjście cyfrowe: Ustawia tryb audio wyjścia cyfrowego.

Zmiana ustawień telewizora

Szczegółowe ustawienia można zmieniać według własnych upodobań.

Proszę nacisnąć przycisk "MENU" i wybrać ikonkę ustawień, używając przycisków ◀ lub ▶. Proszę nacisnąć przycisk OK, aby wejść do menu ustawień.



Korzystanie z elementów menu ustawień

- Proszę wcisnąć przycisk "▼" lub "▲" aby podświetlić wybraną pozycję.
- Proszę wcisnąć przycisk OK, aby wybrać element.
- Proszę nacisnąć przycisk "MENU", aby wyjść z tej funkcji.

Elementy menu ustawień

Dostęp warunkowy: Kontroluje moduły dostępu warunkowego, jeśli są dostępne.

Język: Konfiguruje ustawienia języka.

Kontrola rodzicielska: Konfiguruje ustawienia kontroli rodzicielskiej.

Timery: Ustawia timery dla wybranych programów.

Data/Czas: Ustawia datę i godzinę.

Źródła: Włącza lub wyłącza wybrane opcje źródeł.

Inne ustawienia: Wyświetla inne opcje ustawień telewizora.

Korzystanie z modułu dostępu warunkowego

WAŻNE: Moduł CI można wprowadzić lub wyjąć tylko wtedy, gdy TV jest wyłączony.

- Moduł dostępu warunkowego (CAM) może być niezbędny do oglądania niektórych kanałów cyfrowych. Taki moduł musi być włożony do wejścia CI w Państwa telewizorze.
- Wykupując abonament otrzymają Państwo moduł dostępu warunkowego (CAM) oraz kartę, które należy wprowadzić do telewizora przy pomocy opisanej poniżej procedury.
- Wsunąć moduł CAM i kartę do gniazda na pokrywie przyłączy z tyłu TV.
- Należy pamiętać o właściwym włożeniu modułu CAM, ponieważ w przypadku nieprawidłowego kierunku nie można go prawidłowo zainstalować. Jeżeli moduł CAM zostanie włożony na siłę, może ulec uszkodzeniu sam moduł lub przyłączy TV.

Podłączyć telewizor do zasilania, włączyć go i zaczekać kilka sekund na aktywację karty.

- Jeżeli w odbiorniku nie znajduje się żaden moduł, na ekranie wyświetli się komunikat **“Nie wykryto żadnego modułu interfejsu wspólnego”**.
- Szczegółowe informacje o ustawieniach znajdują Państwo w instrukcji obsługi modułu.

Wyświetlanie menu warunkowego dostępu (*)

(*) Te ustawienia menu mogą ulec zmianie w zależności od dostawcy usługi.

Proszę nacisnąć przycisk **“MENU”** i wybrać ikonkę, używając przycisków **◀** lub **▶**. Proszę nacisnąć przycisk **OK**, aby wejść do menu ustawień. Proszę wcisnąć przycisk **▼** lub **▲**, aby podświetlić **dostęp warunkowy**, a następnie proszę nacisnąć **OK**, aby przejrzeć elementy menu.

Ustawianie preferencji językowych

Przy pomocy tego menu można obsługiwać ustawienia językowe telewizora.

Proszę nacisnąć przycisk **“MENU”** i wybrać ikonkę ustawień, używając przycisków **◀** lub **▶**. Proszę nacisnąć przycisk **OK**, aby wejść do menu ustawień. Proszę użyć **“▼”** lub **“▲”** żeby podświetlić **język**, a następnie wcisnąć przycisk **OK**, żeby kontynuować:



Aby ustawić tę funkcję, proszę wcisnąć przycisk **“▼”** lub **“▲”**. Ustawienia są zapisywane automatycznie.

Menu: wyświetla język systemu.

Preferowany

Te ustawienia będą używane, o ile są dostępne. W przeciwnym wypadku używane będą ustawienia bieżące.

- **Audio:** Ustawia wybrany język audio.
- **Napisy:** Ustawia wybrany język napisów. Wybrany język będzie używany w napisach.
- **Teletekst:** Ustawia język teletekstu.
- **Przewodnik:** Ustawia wybrany język przewodnika.

Bieżący (*)

(*) Te ustawienia mogą być zmienione tylko wtedy, jeśli umożliwia to nadawca audycji. Jeśli nie, to zmian nie będzie można dokonać.

- **Audio:** Zmienia język audio dla bieżącego kanału.
- **Napisy:** Zmienia język napisów dla bieżącego kanału.

Uwaga: Jeżeli opcja kraju ustawiona jest na Danię, Szwecję, Norwegię lub Finlandię, menu ustawień językowych będzie działać tak, jak opisano poniżej:

Ustawienia językowe

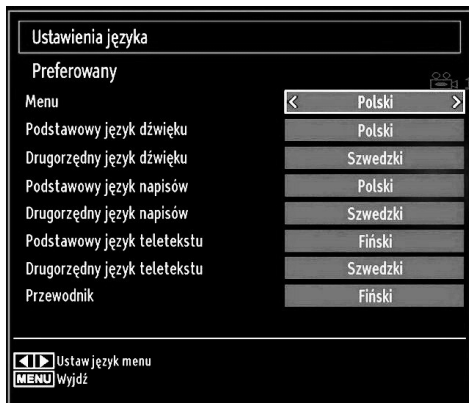

W menu konfiguracji proszę wcisnąć przycisk "▼" lub "▲" aby podświetlić Ustawienia języka. Proszę wcisnąć przycisk **OK** – na ekranie pojawi się wówczas podmenu ustawień języka.

Proszę wcisnąć przycisk "▼" lub "▲" aby podświetlić element menu, który ma być ustawiony, po czym wcisnąć przycisk "◀" lub "▶" aby go ustawić.

Uwagi:

- Język systemu określa język menu OSD.
- Język audio służy do wyboru ścieżki dźwiękowej kanałów.
- Ustawienia główne są traktowane priorytetowo w przypadku, gdy dostępnych jest więcej opcji. Ustawienia wtórne traktowane są jako alternatywy w przypadku, gdy pierwsze opcje są niedostępne.

Kontrola rodzicielska

Aby uniemożliwić oglądanie pewnych programów, kanały i menu mogą zostać zablokowane przy użyciu systemu kontroli rodzicielskiej.

Ta funkcja włącza lub wyłącza system zabezpieczenia menu i umożliwia zmianę kodu PIN.

Proszę nacisnąć przycisk "MENU" i wybrać ikonkę ustawień, używając przycisków "◀" lub "▶". Proszę nacisnąć przycisk **OK**, aby wejść do menu ustawień. Proszę użyć "▼" lub "▲" żeby podświetlić **kontrolę rodzicielską**, a następnie wcisnąć przycisk **OK**, żeby kontynuować.



Aby wyświetlić menu opcji kontroli rodzicielskiej, powinno się wprowadzić numer PIN. Fabryczny numer PIN to **0000**.

Uwaga: Jeśli opcja kraju ustawiona jest na Francję, można użyć 4725, jako kodu domyślnego.

Po wpisaniu poprawnego PINu, pojawi się menu ustawień kontroli rodzicielskiej:



Obsługiwanie menu ustawień kontroli rodzicielskiej

- Za pomocą przycisków "▼" lub "▲" proszę wybrać element.
- Aby ustawić tę funkcję, proszę wcisnąć przycisk "◀" lub "▶".
- Aby zobaczyć więcej opcji, proszę wcisnąć **OK**.

Blokada menu: Ustawienie blokady menu umożliwia lub uniemożliwia dostęp do menu. Można uniemożliwić dostęp do menu instalacji lub też do całego systemu menu.

Blokada programów niedozwolonych dla dzieci: Gdy opcja jest aktywna, urządzenie pobiera ze stacji nadawczej informacje o poziomie klasyfikacji treści programów i jeśli ten poziom jest wyłączony, uniemożliwia dostęp do audycji.

Blokada dziecięca: Kiedy blokada dziecięca zostanie włączona, telewizor będzie mógł być sterowany jedynie za pomocą pilota. W tym przypadku przycisk kontrolny nie będzie działał. Dlatego też, jeżeli zostanie wciśnięty którykolwiek z tych klawiszy, na ekranie wyświetli się komunikat „Blokada dziecięca włączona”. Ekran menu jest niewidoczny.

Ustawianie kodu PIN: Definiuje nowy numer PIN. Proszę użyć przycisków numerycznych, aby wprowadzić nowy numer PIN. Będą Państwo poproszeni o wprowadzenie kodu ponownie w celu weryfikacji.

WAŻNE: *Ustawienie fabryczne PIN to 0000, jeśli zmienią Państwo ten numer, proszę go sobie zapisać i przechowywać w bezpiecznym miejscu.*

Uwaga: *Jeśli opcja kraju ustawiona jest na Francję, można użyć 4725, jako kodu domyślnego.*

Timery

Proszę nacisnąć przycisk **"MENU"** i wybrać ikonkę ustawień, używając przycisków ◀ lub ▶. Proszę nacisnąć przycisk **OK**, aby wejść do menu ustawień. Proszę użyć ▼ lub ▲ żeby podświetlić timery, a następnie wcisnąć przycisk **OK**, żeby kontynuować:

Wyłącznik czasowy

To ustawienie jest używane, aby telewizor wyłączył się po upływie pewnego czasu.

- Proszę podświetlić wyłącznik czasowy, używając przycisków ▼ lub ▲.
- Aby ustawić tę funkcję, proszę wcisnąć przycisk ◀ lub ▶. Wyłącznik czasowy można zaprogramować od **wyłączony** do **2 godzin (120 minut)** w odstępach 30 minutowych.

Ustawianie timerów dla programów

Przy użyciu tej funkcji można ustawić timery dla konkretnego programu.

Proszę nacisnąć przycisk „,”, aby ustawić timer na konkretny czas. Funkcje przycisków programowania timerów pojawiają się na ekranie..

Dodawanie timera

- Proszę nacisnąć **ŻÓŁTY** przycisk na pilocie, aby dodać timer. Na ekranie pojawi się następujące menu:

Typ sieci: Tej funkcji nie można zmienić.

Typ timera: Można wybrać typ timera – przypomnienie lub nagrywanie.

Kanał: zmienia kanał przy użyciu przycisku ◀ lub ▶.

Typ nagrania: Tej funkcji nie można zmienić.

Data: Proszę wprowadzić datę, używając przycisków numerycznych.

Start: Proszę wprowadzić godzinę rozpoczęcia, używając przycisków numerycznych.

Koniec: Proszę wprowadzić godzinę zakończenia, używając przycisków numerycznych.

Czas trwania: Wyświetla czas trwania od godziny rozpoczęcia do godziny zakończenia.

Powtórza: Można ustawić timer, który będzie powtarzany raz, codziennie lub co tydzień. Aby ustawić tę funkcję, proszę wcisnąć przycisk ◀ lub ▶.

Zmień/Usuń: Ustawia uprawnienia zmieniania/nagrywania.

Odtwarzanie Ustawia uprawnienia odtwarzania i kontroli rodzicielskiej.

- Proszę nacisnąć **ZIELONY** przycisk, aby zapisać timer. Proszę wcisnąć **CZERWONY** przycisk, aby anulować.

Edytowanie timera

- Proszę wybrać timer, który chcą Państwo edytować przy pomocy przycisków ▼ lub ▲
- Proszę nacisnąć **ZIELONY** przycisk. Pojawi się ekran menu edycji timerów.
- Po zakończeniu proszę wcisnąć **ZIELONY** przycisk, aby zapisać zmiany. Można nacisnąć przycisk **"MENU"**, aby anulować.

Usuwanie timera

- Proszę wybrać timer, który chcą Państwo usunąć przy pomocy przycisków ▼ lub ▲
- Następnie proszę wcisnąć **CZERWONY** przycisk.
- Proszę wybrać **TAK** poprzez wciśnięcie przycisku ◀ lub ▶
- aby usunąć timer. Proszę wybrać **NIE**, aby anulować.

Ustawienia nagrywania

Proszę wybrać element ustawienia nagrywania w menu instalacji, aby je skonfigurować. Pojawi się następujące menu dla konfiguracji nagrań.



Dostępne są następujące opcje zmian:

Wczesny start (*)

Przy użyciu tego ustawienia można zmienić czas nagrania na wcześniejszy.

(*) Opcje dostępne tylko dla krajów UE.

Późny koniec (*)

Przy użyciu tego ustawienia można zmienić czas zakończenia nagrania na późniejszy.

(*) Opcje dostępne tylko dla krajów UE.

Max Timeshift

To ustawienie pozwala na określenie maksymalnego dozwolonego czasu przesunięcia. Opcje czasu trwania są przybliżone i mogą się zmienić w zależności od odbieranej audycji.

Formatuj dysk

WAŻNE: Proszę pamiętać, że wszystkie dane przechowywane na dysku USB zostaną utracone podczas jego formatowania i konwersji na FAT32, gdy opcja ta zostanie aktywowana.

• Jeśli chcą Państwo usunąć wszystkie pliki na podłączonym dysku USB lub pendrive'ie, mogą Państwo użyć opcji Formatuj dysk.

• Można również spróbować sformatować dysk USB, gdy nie działa on poprawnie. W większości przypadków sformatowany dysk USB zacznie działać poprawnie; niemniej jednak WSZYSTKIE dane na nim przechowywane zostaną utracone.

• Proszę nacisnąć OK, podczas gdy podświetlona jest opcja Formatuj dysk. Na ekranie pojawi się komunikat proszący o wprowadzenie numeru PIN. Jeśli Państwo tego nie zmienili, to ustawienie fabryczne PINu to: 0000. Po wprowadzeniu PIN, pojawi się komunikat z pytaniem, czy na pewno chcą Państwo sformatować dysk, proszę wybrać "Tak", a następnie nacisnąć OK, aby sformatować dysk. Proszę wybrać "Nie", i nacisnąć OK, aby anulować. Proszę się upewnić, że zrobili Państwo kopie bezpieczeństwa ważniejszych nagrań przed formatowaniem.

Informacje o twardym dysku

Aby zobaczyć szczegółowe informacje o dysku USB, proszę podświetlić Hard Disk Info, używając przycisków "▼" lub "▲" i naciskając OK. Informacje o dysku USB zostaną wyświetlone:

Ustawienia daty i godziny

Proszę wybrać **Data/Godzina** w menu ustawień, aby ustawić Datę/Godzinę. Następnie proszę wcisnąć przycisk **OK**.



• Proszę wcisnąć przycisk ▼ lub ▲ aby podświetlić **Datę** lub **Godzinę**.

Udostępnione zostaną ustawienia daty, godziny, tryb ustawień godziny i strefa czasowa.

Proszę użyć przycisku ▼ lub ▲ aby podświetlić ustawienia strefy czasowej. Ustawienie strefy czasowej można skonfigurować przy pomocy przycisku ▼ lub ▲ Można je ustawić AUTOMATYCZNIE lub RĘCZNIE.

Gdy wybrana jest opcja AUTO, nie będzie możliwe samodzielne skonfigurowanie opcji aktualnej godziny i strefy czasowej. Jeżeli wybrana jest opcja RĘCZNE, można samodzielnie zmienić ustawienie strefy czasu i aktualnej godziny:

• Proszę wcisnąć przycisk ◀ lub ▶, aby wybrać strefę czasu (Time Zone).

Proszę wcisnąć przycisk ▼ lub ▲ aby zmienić strefę czasową pomiędzy GMT-12 a GMT+12. Aktualna godzina u góry listy menu zostanie zmieniona zgodnie z wybraną strefą czasową.

• Ustawienia są zapisywane automatycznie. Proszę wcisnąć "MENU", aby anulować.

Konfigurowanie ustawień źródeł

Włącza lub wyłącza wybrane opcje źródeł. Telewizor nie przełączy się na wyłączone źródło, podczas gdy naciśnięty jest przycisk "SOURCE".



• Proszę wybrać **Źródła** w menu ustawień i nacisnąć przycisk **OK**.

• Aby wybrać źródło, proszę wcisnąć przycisk ▼ lub ▲

• Proszę wcisnąć przycisk ◀ lub ▶ aby włączyć lub wyłączyć wybrane źródło. Ustawienia są zapisywane automatycznie.

Uwaga: Tryb YPbPr obsługiwany jest tylko wtedy, gdy podłączy się urządzenie wyposażone w wyjście YPbPr do wejścia PC za pomocą kabla YpbPr (nie załączony).

Konfigurowanie innych ustawień

Aby przejrzeć ogólne preferencje ustawień, proszę wybrać **inne ustawienia** w menu ustawień i nacisnąć przycisk **OK**.

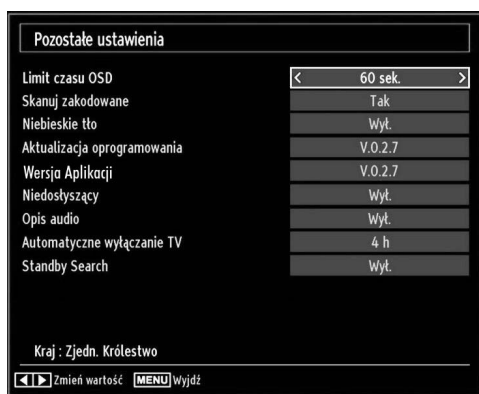

Operacja

- Aby wybrać dany element, proszę wcisnąć przycisk **▼** lub **▲**
- Aby ustawić tę funkcję, proszę wcisnąć przycisk **◀** lub **▶**
- Proszę nacisnąć przycisk **OK**, aby wejść do podmenu.

Limit czasu menu: Zmienia limit dla czasu wyświetlania menu.

Skanowanie kanałów kodowanych: Gdy ustawienie to jest aktywne, podczas wyszukiwania znajdowane będą także kanały kodowane. Jeżeli ustawienie to jest **nieaktywne**, kanały kodowane nie będą znajdowane podczas wyszukiwania automatycznego lub ręcznego.

Niebieskie tło (opcja): Aktywuje lub dezaktywuje niebieskie tło podczas, gdy sygnał jest słaby lub go w ogóle nie ma.

Uaktualnienie oprogramowania: Aby mieć pewność, że odbiornik TV jest na bieżąco aktualizowany, można skorzystać z tego ustawienia. Aby operacja przebiegła pomyślnie, proszę się upewnić, że telewizor jest w stanie czuwania (standby).

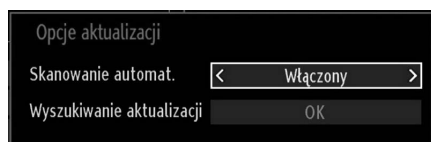

Poprzez ustawienie opcji **automatyczne skanowanie** można włączyć lub wyłączyć automatyczne aktualizacje.

Nowe oprogramowanie może zostać wyszukane ręcznie poprzez wybranie opcji **wyszukaj aktualizacje**.

Wersja aplikacji: Wyświetla aktualną wersję aplikacji.

Osoby niedosłyszające: Jeżeli nadawca audycji przewidział specjalny sygnał audio, można ustawić tę opcję jako aktywną, aby móc go odbierać.

Opis Audio: Opis audio odnosi się do dodatkowej narracji dla osób niewidzących i niedowidzących dla mediów wizualnych, włącznie z telewizją i kinem. Narrator opowiada poprzez prezentację, opisując, co się dzieje na ekranie podczas naturalnych przerw w dźwięku (i czasem podczas dialogu, jeżeli jest to konieczne). Tej funkcji można używać tylko wtedy, gdy nadawca obsługuje dodatkową ścieżkę narracji.

Automatyczne wyłączenie telewizora: Można ustawić czas automatycznego wyłączenia. Po upływie określonego czasu, i o ile TV był nie oglądany przez ten czas, odbiornik wyłączy się.

Wyszukiwanie w trybie oczekiwania (opcja): Proszę użyć przycisku **▼** lub **▲** aby wybrać opcję skanowania kanałów kodowanych, po czym wcisnąć przycisk **◀** lub **▶** aby włączyć lub wyłączyć to ustawienie. Jeśli zmienią Państwo tę funkcję na wyłączoną, będzie ona niedostępna. Aby korzystać z tej funkcji, proszę się upewnić, że jest ona włączona.

Jeśli wyszukiwanie w trybie oczekiwania jest włączone, gdy TV znajduje się w trybie oczekiwania, wyszukane zostaną dostępne kanały. Jeśli TV odnajdzie jakieś nowe lub brakujące kanały, wyświetli się menu pytające, czy wprowadzić zmiany.

Inne funkcje

Wyświetlanie informacji o TV: Gdy zostaje wprowadzony nowy program lub gdy zostaje wciśnięty przycisk **"INFO"**, na ekranie zostają wyświetlone następujące informacje: **numer programu, nazwa programu, wskaźnik dźwięku**, godzina, teletekst, rodzaj kanału oraz rozdzielczość.

Funkcja wyłączenia dźwięku: Proszę wcisnąć przycisk **"MUTE"** aby wyłączyć dźwięk. Na środku ekranu w górnej części wyświetli się symbol wyłączonego dźwięku. Są dwa sposoby anulowania wyłączenia dźwięku: pierwszy polega na wciśnięciu przycisku **"MUTE"** drugi zaś na zwiększeniu/zmniejszeniu poziomu głośności.

Wybór trybu obrazu: Wciskając przycisk **PRESETS** można zmienić ustawienia trybu obrazu zgodnie z własnymi wymogami. Dostępne opcje to: dynamiczny, naturalny, kinowy i gra.

Wyświetlanie napisów: Napisy można włączyć, wciskając w tym celu przycisk **SUBTITLE** na pilocie. Aby wyłączyć tę funkcję, proszę nacisnąć przycisk **SUBTITLE** ponownie.

Gdy **"TXT"** **"napisy"** są włączone, naciśnięcie przycisku powoduje wyświetlenie na ekranie następującego komunikatu ostrzegawczego (** tylko Wielka Brytania).

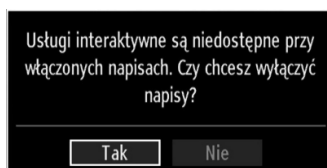

Teletekst

Teletekst wyświetla na telewizorze takie informacje, jak: wiadomości, sport i prognoza pogody. Jeżeli sygnał jest zbyt słaby, mogą wystąpić błędy teletekstu lub odbiornik może wyjść z trybu teletekstu.

Funkcje teletekstu wymienione zostały poniżej:

"TXT" Teletekst / Mix: Jednorazowe wciśnięcie przycisku powoduje włączenie trybu teletekstu. Ponowne naciśnięcie umieszcza ekran teletekstu na programie (mix). Ponowne naciśnięcie spowoduje wyjście z trybu teletekstu.

"RETURN" Indeks: Służy do wybierania strony indeksu w trybie teletekstu.

"INFO" Odsłoń: Pokazuje ukryte informacje (rozwiązania gier, kwizów itp.).

"OK" Przytrzymanie: Zatrzymuje stronę teletekstu w dogodnym miejscu. Proszę wcisnąć przycisk ponownie, aby wznowić odtwarzanie.

"◀"/"▶" Strony podkodowania: Proszę wybrać strony podkodowania, jeżeli są dostępne, gdy funkcja teletekstu jest aktywna.

P+ / P- i cyfry (0-9) Proszę wcisnąć przycisk , aby wybrać stronę.

Uwaga: Większość stacji używa strony nr 100 jako strony indeksu.

Kolorowe przyciski (CZERWONY/ZIELONY/ŻÓŁTY/NIEBIESKI)

Państwa telewizor obsługuje zarówno system FASTEXT, jak i TOP text. Gdy te systemy są dostępne, strony są podzielone na grupy lub tematy. Gdy dostępny jest system **FASTEXT**, sekcje na stronie teletekstu są kodowane kolorami i można je wybrać poprzez wciśnięcie przycisku o odpowiednim kolorze. Proszę wcisnąć kolorowy przycisk odpowiadający danej stronie. Gdy dostępna jest funkcja **TOP text**, na ekranie pojawiają się kolorowe napisy ze wskazówkami dotyczącymi kolorów przycisków, jakich należy użyć. Polecenia **"▼"** lub **"▲"** powodują przejście do następnej lub poprzedniej strony.

Wskazówki

Konserwacja ekranu: Proszę czyścić ekran lekko zwilżoną, miękką ściereczką. Proszę nie używać środków ściernych lub rozpuszczalników, ponieważ mogą one zniszczyć powłokę pokrywającą ekran telewizora. Dla własnego bezpieczeństwa przed rozpoczęciem czyszczenia proszę wyjąć wtyczkę z gniazdka. Podczas przemieszczania telewizora, proszę go odpowiednio trzymać za dolną część.

Obraz pozostający na ekranie: Proszę zauważyć, że ghosting może wystąpić podczas wyświetlania tego samego obrazu przez dłuższy czas. Zjawisko to na ekranie LED może zniknąć po krótkim czasie. Proszę wyłączyć na chwilę TV.

Aby uniknąć tego problemu, proszę nie pozostawiać na ekranie nieruchomego obrazu przez dłuższy okres czasu.

Brak zasilania: Jeżeli telewizor nie jest zasilany, proszę sprawdzić stan kabla zasilania i podłączenie do gniazdka.

Słaba jakość obrazu: Czy wybrany został prawidłowy system TV? Czy Państwa telewizor lub antena nie znajdują się zbyt blisko nieuziemionego sprzętu audio lub lamp neonowych, itd.? Góry lub wysokie budynki mogą powodować podwójny obraz lub obraz z cieniem. Czasem można poprawić jakość obrazu, zmieniając kierunek anteny. Czy obraz lub tekst są nierozpoznawalne? Proszę sprawdzić, czy ustawiona została prawidłowa częstotliwość. Proszę ponownie dobrać kanały. Jakość obrazu może się pogorszyć, gdy dwa urządzenia peryferyjne są podłączone do telewizora w tym samym czasie. W takim przypadku proszę odłączyć jedno z urządzeń.

Brak obrazu: Czy antena jest podłączona prawidłowo? Czy wtyczki są solidnie podłączone do gniazda anteny? Czy kabel antenowy nie jest uszkodzony? Czy do podłączenia anteny użyto odpowiednich wtyczek? W przypadku wątpliwości proszę się skonsultować ze sprzedawcą. Brak obrazu może oznaczać, że telewizor nie otrzymuje sygnału transmisji. Czy zostały naciśnięte prawidłowe przyciski na pilocie? Spróbuj ponownie. Proszę się również upewnić, że zostało wybrane prawidłowe źródło wejścia.

Dźwięk: Nie słychać dźwięku. Czy dźwięk nie został przypadkiem wyłączony poprzez wciśnięcie przycisku / ? Dźwięk dochodzi tylko z jednego głośnika. Czy balans nie został ustawiony tylko w jednym kierunku? Proszę odnieść się do menu dźwięku.

Pilot: Telewizor nie reaguje dłużej na polecenia pilota. Możliwe, że baterie się wyczerpały. Jeżeli tak, nadal można używać przycisków na telewizorze.

Źródła wejścia: Jeżeli nie można wybrać źródła wejścia, być może nie zostało podłączone żadne urządzenie. Proszę sprawdzić AV i podłączenia urządzenia.

Nagrywanie niedostępne: Aby nagrać program, należy najpierw podłączyć dysk USB do wyłączonego telewizora. Następnie należy odbiornik włączyć i uaktywnić funkcję nagrywania. W innym przypadku, funkcja będzie niedostępna. Jeśli nie można nic nagrać, proszę spróbować wyłączyć telewizor i ponownie podłączyć urządzenie USB, podczas, gdy jest on wyłączony.

USB jest zbyt wolne: Jeśli komunikat "USB jest zbyt wolne" pojawi się na ekranie podczas rozpoczęcia nagrywania, proszę spróbować zrestartować nagrywanie. Jeśli nadal występuje ten sam błąd, możliwe, że Państwa urządzenie USB nie spełnia wymogów technicznych dotyczących prędkości. Proszę spróbować podłączyć inny dysk USB.

Załącznik A: Typowe tryby wyświetlania dla wejścia PC

Maksymalna rozdzielczość wyświetlania wynosi 1920 x 1200. W poniższej tabeli podano informacje dotyczące typowych trybów wyświetlania. Telewizor może nie obsługiwać pewnych rozdzielczości. Obsługiwane rozdzielczości zostały wymienione poniżej. Jeżeli urządzenie zostanie przełączone na nieobsługiwany tryb, na ekranie pojawi się komunikat OSD.

Indeks	Rozdzielczość	Częstotliwość
1	640x350	85 Hz
2	640x400	70 Hz
3	640x480	60Hz-66Hz-72Hz -75Hz-85Hz
4	800x600	56Hz-60Hz-70Hz-72Hz -75Hz-85Hz
5	832x624	75 Hz
6	1024x768	60Hz-66Hz-70Hz-72Hz -75Hz
7	1152x864	60Hz-70Hz-75Hz -85 Hz
8	1280x768	60 HzA
9	1280x768	60 HzB
10	1280x768	75Hz-85Hz
11	1280x960	60Hz-75Hz-85Hz
12	1280x1024	60Hz-75Hz-85Hz
13	1360x768	60 Hz
14	1400x1050	60 HzA
15	1400x1050	60 HzB
16	1400x1050	75Hz-85Hz
17	1400x900	65Hz-75Hz
18	1600x1200	60 Hz
19	1680x1050	60 Hz
20	1920x1080	60 HzA
21	1920x1080	60 HzB
22	1920x1200	60HzA
23	1920x1200	60Hz

Załącznik B: Kompatybilność sygnałów AV i HDMI (typy sygnałów wejściowych)

źródło	OBSŁUGIWANE SYGNAŁY		Dostępne
EXT (SCART)	PAL 50/60		O
	NTSC 60		O
	RGB 50		O
	RGB 60		O
Side AV	PAL 50/60		O
	NTSC 60		O
YPbPr	480I	60Hz	O
	480P	60Hz	O
	576I	50Hz	O
	576P	50Hz	O
	720P	50Hz	O
	720P	60Hz	O
	1080I	50Hz	O
	1080I	60Hz	O
	1080P	50Hz	O
	1080P	60Hz	O
HDMI	480I	60Hz	O
	480P	60Hz	O
	576I	50Hz	O
	576P	50Hz	O
	720P	50Hz	O
	720P	60Hz	O
	1080I	50Hz	O
	1080I	60Hz	O
	1080P	24Hz	O
	1080P	25Hz	O
	1080P	30Hz	O
	1080P	50Hz	O
	1080P	60Hz	O

(X: Niedostępne, O: Dostępne)

W niektórych przypadkach sygnał może nie być wyświetlany prawidłowo na ekranie LED. Problem może być spowodowany niekompatybilnością ze standardami urządzenia źródłowego (DVD, dekodery TV cyfrowej itp.) W razie wystąpienia takich problemów proszę się skontaktować ze sprzedawcą oraz producentem

Załącznik C: Rozdzielczość DVI

Podłączając urządzenia do telewizora używając kabli typu DVI do HDMI (do kupienia osobno), możesz sprawdzić ustawienia rozdzielczości poniżej.

Indeks	Rozdzielczość	Częstotliwość
1	640x400	70Hz
2	640x480	60Hz-66Hz-72Hz-75Hz
3	800x600	56Hz-60Hz-70Hz-72Hz-75Hz
4	832x624	75 Hz
5	1024x768	60Hz-66Hz-70Hz-72Hz-75Hz
6	1152x864	60Hz-70Hz-75Hz
7	1152x870	75Hz
8	1280x768	60 HzA
9	1280x768	60 HzB
10	1280x768	75Hz
11	1280x960	60Hz-75Hz
12	1280x1024	60Hz-75Hz
13	1360x768	60 Hz
14	1400x1050	60 HzA
15	1400x1050	60 HzB
16	1400x1050	75Hz
17	1400x900	65Hz-75Hz
18	1600x1200	60 Hz
19	1680x1050	60 Hz
20	1920x1080	60 HzA
21	1920x1080	60 HzB
22	1920x1200	60HzA
23	1920x1200	60Hz
24	480i-480p	60Hz
25	576i-576p	50Hz

Załącznik D: Uaktualnienie oprogramowania

• Państwa telewizor jest w stanie odnaleźć i zainstalować aktualizacje poprzez odbierane kanały.

• Dla wyszukiwania poprzez kanały telewizyjne, odbiornik sprawdza kanały zapisane w ustawieniach. Tak więc, przed wyszukaniem aktualizacji, zaleca się automatyczne wyszukanie i zaktualizowanie listy dostępnych kanałów.

1) Wyszukiwanie aktualizacji oprogramowania poprzez interfejs.

• Możliwe jest manualne sprawdzenie, czy dostępna jest aktualizacja oprogramowania telewizora.

• Należy po prostu wyświetlić menu główne. Następnie wybrać **ustawienia** i menu **inne ustawienia**. W **innych ustawieniach** przejść do **aktualizacji oprogramowania** i nacisnąć **OK**, aby otworzyć menu **opcji aktualizacji**.

• W menu **opcji aktualizacji** wybrać **wyszukaj aktualizacje** i nacisnąć przycisk **OK**.

• Jeżeli aktualizacja zostanie odnaleziona, telewizor rozpocznie jej pobieranie. Wyświetlony zostanie pasek postępu pobierania. O ile pobieranie zakończy się pomyślnie, zostanie wyświetlony komunikat proszący o zrestartowanie odbiornika w celu aktywowania nowego oprogramowania. Proszę nacisnąć **OK**, aby kontynuować restartowanie.

2) Tryb wyszukiwania i aktualizacji o 3 nad ranem

• Jeżeli włączone jest **automatyczne wyszukiwanie** w menu **opcji aktualizacji**, telewizor włącza się o 3 nad ranem i przeszukuje kanały w celu odnalezienia nowych aktualizacji. Jeśli aktualizacja jest odnaleziona i pobrana pomyślnie, przy następnym włączeniu telewizora jest ona aktywowana.

Uwagi dotyczące operacji restartowania: *Restart jest ostatnim etapem operacji aktualizacji po pomyślnie zakończonym jej pobraniem. Podczas restartu telewizor dokonuje końcowych inicjalizacji. W tym czasie panel włączania jest zamknięty a dioda przednia miga sygnalizując wykonywane czynności. Po około 5 minutach telewizor włącza się z aktywowanym nowym oprogramowaniem.*

• Jeśli telewizor nie włączy się po 10 minutach, należy go wyłączyć z gniazdka i włączyć ponownie po 10 minutach. Telewizor powinien się bezpiecznie uruchomić z nowym oprogramowaniem. Jeśli jednak nie można go nadal włączyć, proszę kilkakrotnie powtórzyć wyłączenie i włączenie go z kontaktu. Jeśli odbiornika nadal nie działa, proszę zadzwonić po serwis aby rozwiązali ten problem za Państwa.

Uwaga: *Gdy dioda miga podczas restartu, proszę nie wyłączać odbiornika z kontaktu. Zrobienie tego może uniemożliwić ponowne uruchomienie odbiornika, które może być naprawione wyłącznie przez serwis.*

Załącznik E: Obsługiwane formaty plików dla trybu USB

Multimedia	Rozszerzenie pliku	Format		Uwagi
		Video	Audio	(Maks. Rozdzielczość/Prędkość transmisji itp.)
Odtwarzanie filmu	.mpg / .dat / .vob / mkv / rmvb / ts / trp / tp/	MPEG1	MPEG Layer 1/2/3	20Mbit/sec
		MPEG2	MPEG2	
		XviD/ 3ivx	PCM/MP3	XviD wersja do: 1.1.2
		Mpeg2-TS H264-TS	EAC3/ AC3	20Mbit/sec
		RMVB	IMA/LBR	10Mbit/sec
		MPEG4	PCM/MP3	
	.avi	MS ISO MPEG4	PCM/MP3	Obsługa SP i ASP
		MJPEG	PCM	30fps@VGA
Muzyka	m4a-	-	-	Częstotliwość próbkowania: 8K ~ 48KHz Prędkość transmisji: 24kbps~384Kbps
	.mp3	-	MPEG 1/2 Layer 1/ 2/ 3 (MP3)	Częstotliwość próbkowania: 8K ~ 48KHz Prędkość transmisji: 128bps~320Kbps
Zdjęcie	.jpg	Podst. JPEG		WxH = 15360x8640
		Progresywny JPG		WxH = 1024x768



Utylizacja starego sprzętu elektrycznego i zużytych baterii i akumulatorów

Ten symbol na urządzeniu, jego akcesoriach lub na opakowaniu oznacza, że produkt nie powinien być traktowany jako odpad domowy. Po zakończeniu żywotności oddaj produkt lub baterię (jeśli jest dołączona) do odpowiedniego miejsca, gdzie będzie wykonany recykling urządzenia elektrycznego i baterii. W Unii Europejskiej i innych krajach europejskich, są punkty odbioru zużytych urządzeń elektrycznych. Zapewnij tak prawidłową likwidację produktu, możesz tak zapobiec negatywnym skutkom dla środowiska i zdrowia ludzkiego, które w odwrotnym przypadku mogłyby przejawiać się, jako wynik niewłaściwej manipulacji z tym produktem, baterią lub akumulatorem. Recykling materiałów przyczynia się do ochrony zasobów naturalnych. Z tego powodu nie należy wyrzucać zużytych urządzeń elektrycznych i baterii / akumulatorów do odpadu z gospodarstwa domowego. Informacje o tym, gdzie możliwe jest odłożenie zużytego urządzenia elektrycznego, znajdziesz u sprzedawcy, w lokalnym urzędzie lub na stronie internetowej www.asekol.cz. Informacje o tym, gdzie można za darmo oddać zużyte baterie i akumulatory, otrzymasz również od sprzedawcy, w lokalnym urzędzie i na www.ecobat.cz.

Producent zastrzega sobie prawo do wprowadzenia zmian technicznych w prezentowanych produktach.

Dane techniczne

Transmisje telewizyjne

PAL/SECAM B/G D/K K' I/I' L/L'

Odbierane kanały

VHF (Zakres I/III)

UHF (Zakres U)

Zakres HYPERBAND

Liczba ustawionych fabrycznie kanałów

1000

Wskaźnik kanału

OSD

Wejście anteny RF

75 Ohm (niezbalansowane)

Napięcie robocze

220-240V AC, 50Hz.

AUDIO

Niemieckie + Nicam Stereo

MOC WYJŚCIA AUDIO (WRMS.) (10% THD)

2 x 6

Zużycie energii (W)

65 W (maks.)

PANEL

Obraz 16:9, rozmiar ekranu 26"

WYMIARY(mm)

GxDxW (Z podstawką): 180 x 647 x 463

Waga (kg.): 6,25

GxDxW (bez podstawki): 36,5 x 647 x 418

Waga (kg.): 5,85

Odbiór cyfrowy DVB-T	MHEG-5, zgodny z normami ISO/IEC 13522-5 UK, profil 1	
	Obsługa karuzeli obiektów zgodna z normą ISO/IEC 135818-6 i profilem UK DTT	dla UK
	Zakres częstotliwości: 474-850 MHz dla modeli przeznaczonych na rynek WB	
	170-862 MHz dla modeli przeznaczonych na rynek UE	
	Standard transmisji: DVB-T. MPEG-2, MPEG-4	
	Demodulacja: COFDM z trybem 2K/8K FFT	
	FEC: wszystkie tryby DVB	
	Video: MP@ML, PAL, 4:3/16:9	
	Audio: MPEG Layer I&II 32/44.148kHz.	

Polski - 105 -