

Elektronická myčka nádobí

Model:

2LF-011

2LF-013IX

2LF-013S

2LF-017

2LF-019

Návod k instalaci a obsluze

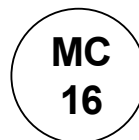

**CERTIFIKÁT KVALITY
ISO 9001**

**KVALITA VÝROBY TOHOTO ZAŘÍZENÍ
SPLŇUJE POŽADAVKY
MEZINÁRODNÍ NORMY ISO 9001**

- Certifikace ISO 9001 garantuje, že výrobní postup tohoto zařízení vyhovuje mezinárodnímu systému kontroly kvality ISO.

- Je pro Vás též zárukou mimořádné spolehlivosti a bezpečnosti.

- Pokud jste dali přednost tomuto zařízení, zvolili jste skutečně to nejlepší.

**VYBRALI JSTE SI KVALITU
PODLOŽENOU CERTIFIKÁTEM,
KTERÝ JE DŮKAZEM,
ŽE JSTE NEMOHLI KOUPIŤ LÉPE**

POZNÁMKY

2

PŘIPOJENÍ DO ELEKTRICKÉ SÍTĚ

Před připojením myčky nádobí do elektrické sítě přečtěte si údaje obsažené na typovém štítku na vrchním okraji dveří. Dbejte na to, aby napětí v síti odpovídalo údajům na typovém štítku.



Je velmi důležité, aby myčka nádobí byla připojena do uzemněné zásuvky.

Domácí elektroinstalace, vidlice síťového přívodu, zásuvka, pojistky nebo jističe a rovněž elektroměr musejí být dimenzovány na maximální příkon myčky nádobí uvedený na typovém štítku.

V případě, že je poškozen síťový přívod, smí jej vyměnit pouze výrobce, odborný servis nebo personál s příslušným oprávněním.

Jestliže spotřebič má být vestavěn a integrován musí být vidlice síťového přívodu **přístupná i po instalaci.**

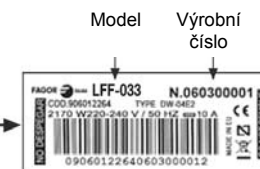

DŮLEŽITÉ UPOZORNĚNÍ

Typový štítek je na vrchním okraji vnitřní strany dveří. Tento štítek nesmí být nikdy odstraněn, protože poskytuje přesné údaje o modelu myčky, požadovaném elektrickém napětí, výrobní číslo a údaje k záruce.

3

VYROVNÁNÍ A USTAVENÍ

VYROVNÁNÍ

U myčky nádobí je velmi důležitá stabilita na podlaze a její vyrovnaní ve svislé poloze. Možné nerovnosti podlahy vyrovnejte nivelací. K nivelaci použijte vodováhu.

USTAVENÍ

V případě, že budete myčku instalovat pod kuchyňskou pracovní desku, můžete ji tam zasunout buď s krytem, nebo bez krytu.

- Pokud chcete kryt sejmut, odmontujte nejdříve jeho zadní část.
- Odmontujte zadní vyrovnávací závaží a – podle modelu – roztáhněte izolační fólii.



c Distanční prvky, na kterých kryt leží, povytáhněte a přesuňte dozadu.

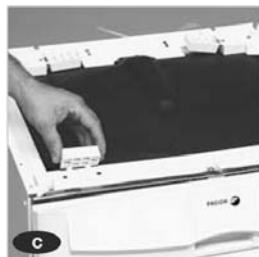

d Některé vestavné modely mají ve vybavení tyčku, jejíž pomocí lze zadní nožičky vyrovnávat zepředu.



e Než umístíte myčku nádobí na její místo, postavte ji před určený výklenek a vytáchejte zadní nožičky tak dlouho, dokud mezi myčkou a vrchní kuchyňskou pracovní deskou nebude vzdálenost přibližně 3 mm.



f Zasuňte myčku nádobí na místo. Vyrovnajte ji tak, aby se její vrchní část dotýkala spodní plochy kuchyňské pracovní desky.



Vestavba do kuchyňské linky

Při vestavbě myčky nádobí do kuchyňské linky s průběžným soklem, postupujte následujícím způsobem:

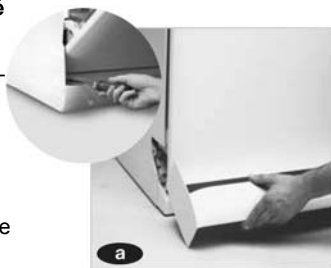

a Odšroubujte a sejměte sokl.

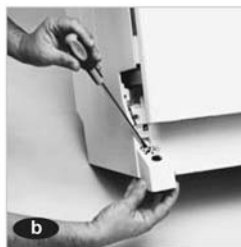

b Odšroubujte a vyjměte držáky nožiček.

c Z držáků vyjměte nastavitelné nožičky a našroubujte je do myčky.



d Nasadte sokl kuchyňské linky a pokud je to nutné, přizpůsobte jej na správnou míru, aby myčka byla řádně usazena.

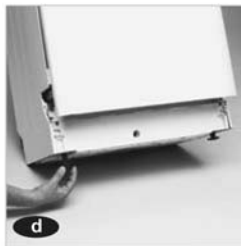

INFORMAČNÍ LIST

Myčka Model	2LF-011	2LF-013IX	2LF-013S	2LF-017	2LF-019
Třída energet. účinnosti (*)	A	A	A	A	A
Program pro normaliz. cyklus	ECO	ECO	ECO	ECO	ECO
Spotřeba elekt. energie [kWh/cyklus] (*)	1,05	1,05	1,05	1,05	1,05
Třída účinnosti mytí	A	A	A	A	A
Třída účinnosti sušení	B	A	A	A	A
Počet sad nádobí při normalizované náplni	dvanáct	dvanáct	dvanáct	dvanáct	dvanáct
Spotřeba vody na jeden normal. cyklus [litry]	16	14	16	14	14
Doba programu při normalizov. cyklu [min]	163	163	163	163	163
Odhadovaná roční spotřeba energie [kWh]	231	231	231	231	231
Odhadovaná roční spotřeba vody [litry]	3 520	3 080	3 520	3 080	3 080
Hluk [dB(A) 1 re pW (++)]	54	50	48	46	45

UPOZORNĚNÍ:

(*) Poznámka: Třída účinnosti označována na stupnici písmeny A – G (A – nejlepší, G – nejhorší)
Spotřeba elektrické energie na cyklus s použitím studené vody. Skutečná spotřeba závisí na způsobu používání myčky.

(++) Deklarovaná hodnota emise hluku představuje hladinu A akustického výkonu, vzhledem k referenčnímu akustickému výkonu 1 pW.

Uvedené údaje vycházejí z testů provedených podle evropské směrnice 92/75/EU.

ROZMĚRY PRO INSTALACI

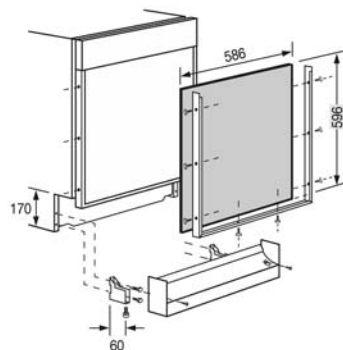
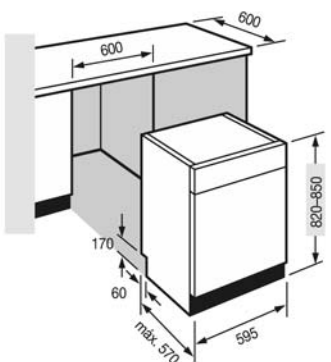
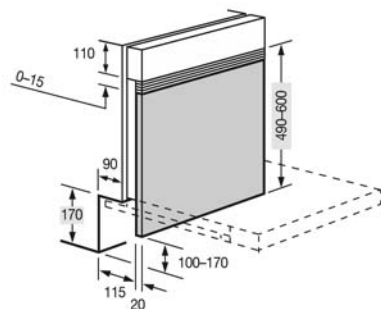
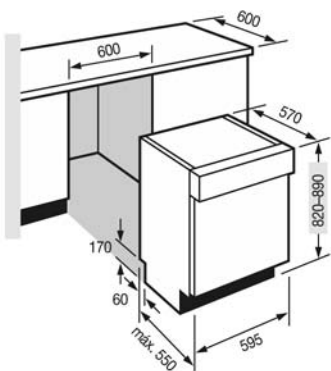

4 OBLOŽENÍ A VESTAVBA

OBLOŽENÍ

Dveře myček připravených k dekorativnímu obložení lze bez problémů opatřit deskami nebo dekorativním obložím, které se hodí k vaší kuchyňské lince. Tloušťka desek nesmí být větší než 4 mm.

- Povolte šrouby a sejměte rám dveří myčky.
- Seřízněte dekorativní desku na rozměr 596 × 586 mm.
- Dekoratívni desku přiložte na dveře. Potom znovu přišroubujte rám dveří, čímž dekorativní desku upevníte.

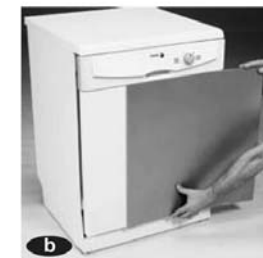

U některých modelů lze výšku dveří s dekorativní deskou nastavit tak, aby bylo možné vyrovnat s ostatními částmi kuchyňské linky.

- Povolte šrouby a sejměte rám dveří.
- Vyjměte dekorativní desku z myčky.
- Lištu na spodní části dveří myčky vyrovnejte podle výšky ostatních částí kuchyňské linky.
- Přiložte dekorativní desku na dveře, označte si požadovanou výšku a desku přifízněte.



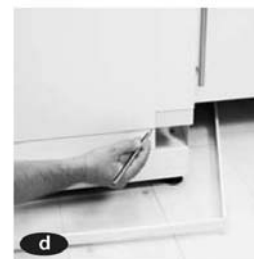

- Dekoratívni desku přiložte na dveře, přidržujte zároveň rám a vyznačte si polohu nových otvorů na dveře. Tyto otvory vyvrtejte vrtákem o průměru 3,25 mm (dejte pozor na správnou hloubku!). Potom rám znovu přišroubujte na dveře.



5

VOLBA JAZYKA

Některé **modely myček nádobí** s displejem umožňují přizpůsobení nabídky na displeji do jazyka, kterému dáváte přednost. Pokud chcete nastavit tuto funkci, postupujte následovně:

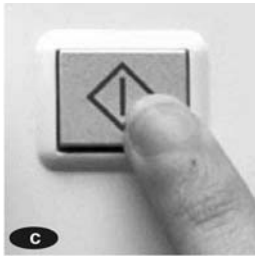
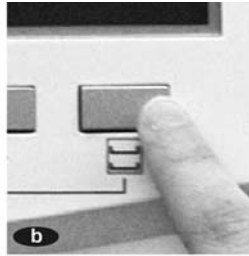
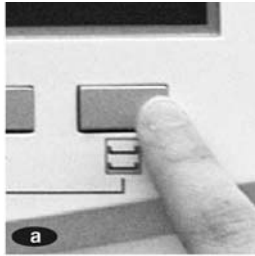

- a** Pro aktivaci JAZYKOVÉHO režimu: Stiskněte a nejméně 3 vteřiny držte stisknuté **tlačítko Vrchní plnění / Spodní plnění**. 
- b** Pro výběr nebo změnu jazyka: Stiskněte tlačítko **Vrchní plnění / Spodní plnění**. Nový jazyk se objeví na displeji. 
- c** Pro potvrzení JAZYKA: Stiskněte **tlačítko Start** . Žádaný jazyk byl vybrán.



6

PRVNÍ UMYTÍ

Po správné instalaci Vám doporučujeme použít nejprve program předmytí:

- a** Držte stisknuté 2 sekundy tlačítko Zap/Vyp  na přední straně myčky (dokud nezazní potvrzující tón). Zapne se provozní kontrolka displeje nebo obrazovka na čelním panelu myčky (podle modelu).
- b** Nastavte program 1 (předmytí) a nechte jej proběhnout bez nádobí a bez mycích prostředků.
- c** Stiskněte tlačítko  Start, dokud neuslyšíte potvrzující zvukový signál.

Tímto způsobem zkontrolujete instalaci, přípojky a odpad. Myčka se také před prvním mycím cyklem sama dokonale umyje.

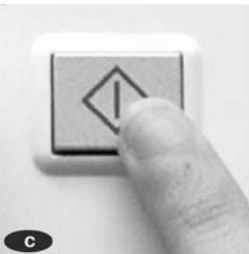
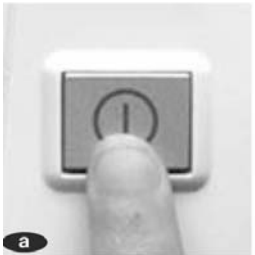

POZNÁMKA, TÝKAJÍCÍ SE ŽIVOTNÍHO PROSTŘEDÍ

INFORMACE, TÝKAJÍCÍ SE SPRÁVNÉ LIKVIDACE ELEKTRICKÝCH A ELEKTRONICKÝCH SPOTŘEBIČŮ

Po ukončení doby životnosti nesmí být výrobek odklizen společně s běžným domácím odpadem. Můžete jej bezplatně odevzdat na specializovaná místa zpětného odběru.

Bližší informace získáte u Vašeho prodejce nebo na www.elektrowin.cz.

Oddělená likvidace elektrospotřebičů znamená prevenci negativních vlivů na životní prostředí a na zdraví, které způsobuje nevhodná likvidace, umožňuje recyklaci jednotlivých materiálů a tím i významnou úsporu energií a surovin.

Aby se zdůraznily povinnosti spolupracovat při separovaném sběru, je na výrobku grafický symbol, který označuje doporučení nepoužít na jeho likvidaci tradiční kontejnery.

2 PROBLÉMY TÝKAJÍCÍ SE ÚČINKU MYTÍ

• Na nádobí jsou nečistoty nebo zbytky pokrmů.

Možné důvody jsou:

- Mycí filtr není správně nasazen, je znečištěn nebo zanesen.
- Otvory sprchovacích ramen jsou zaneseny nebo jsou sprchovací ramena zablokována nádobím v myčce.
- Nevhodný mycí prostředek nebo jeho malé množství.
- Nádobí není správně vloženo. Jednotlivé kusy se navzájem dotýkají.
- Koše na nádobí jsou přeplněny.
- Je zvolen nesprávný mycí program.
- Je zanesen odpad.
- Na nádobí jsou příliš zaschlé zbytky pokrmů.

• Na nádobí jsou bělavé skvrny.

Možné důvody jsou:

- Nedostatek mycího nebo leštícího prostředku.
- Víko zásobníku soli není správně uzavřeno.
- V zásobníku soli není voda ani sůl.
- Není správně nastaveno zařízení na změkčování vody.
- Byl použit bezfosfátový mycí prostředek. Zkuste použít fosfátový mycí prostředek.

• Nádobí není suché.

Možné důvody jsou:

- Příliš málo leštícího prostředku.
- Nesprávné nastavení leštícího prostředku.
- Je nesprávně vloženo nádobí.
- Nádobí jste vytáhli příliš brzy.
- Nevhodný mycí program.

• Na sklenicích a křišťálovém sklu jsou mléčné skvrny nebo škrábance.

Možné důvody jsou:

- Nádobí není vhodné k mytí v myčce.
- Nesprávný mycí prostředek.

• Povlak na sklenicích a přístroích, kovový vzhled sklenic.

- Příliš mnoho leštícího prostředku.

• Sklo nebo křišťál nejsou průhledné

- Nedostatek leštícího prostředku

• Skvrny na nádobí z nerezové nebo ušlechtilé oceli

Možné důvody jsou:

- Nádobí není vhodné k mytí v myčce.
- Nádobí není správně vloženo.
- Příliš mnoho mycího prostředku.
- Špatná kvalita oceli.
- Příliš mnoho soli v mycím roztoku. Uzavřete správně víčko zásobníku soli.

MYČKA NÁDOBÍ

POUŽITÍ MYČKY A PRAKTICKÉ RADY

1

TVRDOST VODY, SŮL, LEŠTICÍ A MYCÍ PROSTŘEDEK

! **Nastavení tvrdosti vody.** Voda obsahuje vápník. Čím více vápníku je ve vodě obsaženo, tím je voda tvrdší. Aby vápník nepoškodil myčku nádobí, je vybavena zařízením na změkčování vody, které zbavuje vodu vápníku a tak ji připravuje k umytí nádobí. Toto zařízení funguje pomocí speciální regenerační soli.

Před uvedením myčky do provozu je třeba zjistit tvrdost vody v místě instalace. Tuto informaci získáte:

- 1° ■ od místního vodárenského podniku
- 2° ■ od příslušného odborného servisu
- 3° ■ použitím proužků na zjišťování tvrdosti vody obsažených v sáčku s přísušenstvím.

V tomto případě postupujte podle následujících pokynů.

Zjišťování tvrdosti vody:

a Na jednu vteřinu ponořte proužek do sklenice s vodou, pak jej vytáhněte.

b Zatřepteje s ním a počkejte 1 minutu.

c Proužek vám ukáže jak je voda tvrdá. Porovnejte výsledek testu s tabulkou uvedenou níže. Vaši myčku nádobí bude třeba nastavit podle stupně tvrdosti.

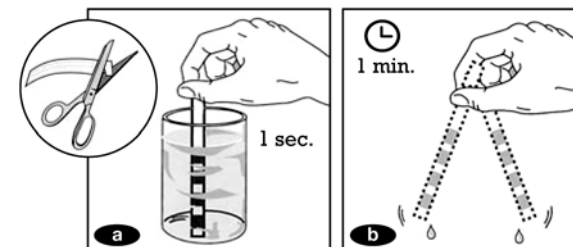

Obsah vápníku (HF)	0 – 13 HF	14 – 38 HF	39 – 50 HF	51 – 63 HF	nad 63 HF
Obsah vápníku (DH)	0 – 7 DH	8 – 21 DH	22 – 28 DH	29 – 35 DH	nad 35 DH
Výsledek testu					
	zelený	1 červený díl	2 červ. díly	3 červ. díly	4 červ. díly
Poloha regulátoru	ruční	elektronic.			
	L0	L1	L2	L3	L4
Tvrdost vody	měkká	normální	středně tvrdá	tvrdá	velmi tvrdá

HF: tvrdost vody dle francouzské normy.

DH: tvrdost vody dle německé normy

Není-li třeba do vaší myčky nádobí přidávat sůl, můžete hned přejít ke kapitole o leštícím prostředku.

Nastavení množství soli

Podle modelu jsou myčky vybaveny regulátorem soli, který se nastavuje buď ručně nebo elektronicky.

RUČNÍ NASTAVENÍ

Pokud je vaše myčka na pravé vnitřní straně vybavena regulátorem soli, který vidíte na obrázcích vpravo (model A-B), musíte tento regulátor nastavit na stupeň odpovídající zjištěné tvrdosti vody (viz tabulka). Při nastavování správné polohy použijte buď minci (model A), nebo šroubovák (model B).

! Toto jednoduché nastavení vaší myčky nádobí je životně důležité pro její správné fungování. Nezapomeňte na ně.

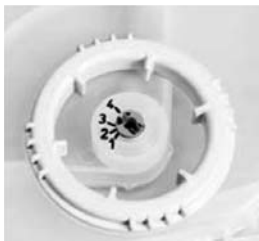

REGULÁTOR modelu A



REGULÁTOR modelu B

! Přejete-li si použít kombinovaný mycí prostředek v tabletách (3 v 1, 4 v 1), nastavte regulátor na stupeň odpovídající výsledku zkušební mytí. Použijete-li později zase tradiční mycí prostředky, nastavte regulátor podle výsledků zkušební mytí znovu.

ELEKTRONICKÉ NASTAVENÍ

Jestliže má vaše myčka nádobí regulátor soli na vnitřní pravé straně jak ukazuje fotografie (model C), znamená to, že je vybavena elektrickým regulátorem soli a přidání soli musí být prováděno na ovládacím panelu.



REGULÁTOR modelu C



REGULÁTOR modelu C



- a** Tiskněte po dobu tří sekund tlačítko pro **zkrácené mytí**. ➔ Na displeji se objeví čís. hodnota (obr. 1). Na některých modelech bude před ní písmeno „L“ (obr. 2).
- b** Opětovným stisknutím tlačítka pro **zkrácené mytí** nastavíte potřebnou dávku soli. ➔
- c** Stisknutím tlačítka **Start** ◀ volbu potvrďte.

• Proč se myčka nezapne?

Možné důvody jsou:

- Je přerušena dodávka proudu.
- Zástrčka není správně zasunuta do zásuvky.
- "Vypadlo" jištění domácí elektroinstalace.
- Myčka není zapojena do sítě.
- Není stisknuto tlačítko zap/vyp (kontrolka tohoto tlačítka musí trvale svítit).
- Nejsou správně zavřeny dveře myčky.
- Není stisknuto tlačítko start.

• Myčka se zapne, ale nenapouští se voda.

Možné důvody jsou:

- Ve vodovodní síti není potřebný tlak.
- Není otevřen vodovodní kohout.
- Je zanesen filtr elektroventilu na přívodu vody.

• Voda neodtéká, ale zůstává stát v mycí vaně.

Možné důvody jsou:

- Je zanesen nebo špatně napojen odpad.
- Je zanesena nebo špatně napojena odpadní hadice.
- Jsou zaneseny filtry.
- Zvolený program ještě není ukončen, počkejte do ukončení programu.

• Kontrolka signalizující nutnost doplnění soli nezhasíná.

Možné důvody jsou:

- Je třeba doplnit speciální sůl. Doplněte do zásobníku sůl a roztok zamíchejte lžící.
- Tvrdost vody je nižší než 7 DH, proto nepotřebujete žádnou sůl. V takovém případě svítí kontrolka trvale.

• Na dávkovači nebo na vnitřku dveří se objeví zbytky mycího prostředku.

Možné důvody jsou:

- Některý kus nádobí brání tomu, aby se dávkovač otevřel.
- Mycí prostředek je prošlý nebo nevhodný.
- Sprchovací ramena narážejí na některý kus nádobí.
- Otvory ve sprchovacích ramenech jsou zaneseny.
- Zásobník mycího prostředku byl před doplněním vlhký. Zásobník musí být suchý.

• Neobvyklé tvoření pěny

– Byl použit mycí prostředek na ruční mytí, nikoli do myček.

• Vysoká spotřeba soli

Možné důvody jsou:

- Víčko zásobníku speciální soli není správně zavřeno.
- Není správně nastavena potřebná dávka speciální soli.

• Myčka vydává neobvyklé zvuky.

Možné důvody jsou:

- Myčka nebyla správně instalována.
- Sprchovací ramena narážejí při otáčení na některý kus nádobí.

MYČKA NÁDOBÍ

RADY PŘI ŘEŠENÍ PROBLÉMŮ

V případě, že se během provozu vaší myčky nádobí objeví nějaký problém, můžete jej vyřešit pravděpodobně sami pomocí následujících pokynů. V opačném případě se obraťte na **autorizovaný servis**. Pokuste se přitom odborníkům ze servisu sdělit co nejpodrobnější informace.

1 TECHNICKÉ NEBO PROVOZNÍ PROBLÉMY

V případě, že myčka nádobí zjistí chybnou funkci, vydává – podle modelu – akustický nebo optický varovný signál. Na vrchním okraji myčky nádobí se nachází tabulka s možnými případy poruch.



Modely s displejem nebo obrazovkou.

U těchto modelů se po identifikaci poruchy objeví na displeji písmeno "F" a příslušná číslice (0 až 9).

Modely bez displeje.

Jakmile dojde k funkční poruše, vydává myčka **akustický signál (pípavé tóny)**. Signál zazní, pak je na několik sekund přerušen a zazní znovu. Druh poruchy lze identifikovat podle počtu signálních tónů (1 ●), otevřené dveře, 2 ●), nenapouští se voda, atd.)



Chcete-li akustický signál vypnout, stiskněte tlačítko **start**.

Přejete-li znovu akustický signál slyšet, stiskněte tlačítko **start**.

Podle toho, o jakou poruchu se jedná, se obraťte na autorizovaný servis a sdělte veškeré vzniklé problémy.

FUNKČNÍ PORUCHA	model s displejem	model bez displeje
		počet sign. tónů
otevřené dveře	F1	1
nenapouští se voda	F2	2
neodčerpává se voda	F3	3
přetéká voda	F4	4
přehřátí myčky	F5	5
myčka nehřeje	F6	6
teplotní čidlo	F7	7
nízký tlak vody	F8	8
chybný rozvod	F9	9
kontrola	F0	10

! Akustický signál (pípavé tóny) a provozní poruchy mohou být zrušeny stisknutím tlačítka zap/vyp.

ELEKTRONICKÉ NASTAVENÍ MODEL D (viz str X)

- Stiskněte tlačítko pro zkrácené mytí ► a držte je po dobu 3 sekund. Rozsvítí se kontrolka odpovídající tvrdosti vody (viz obr. 1).
- Stiskněte znovu tlačítko pro zkrácené mytí ► k volbě tvrdosti vody. Vždy se rozsvítí po stisknutí tlačítka odpovídající kontrolka. (viz obr. 1)

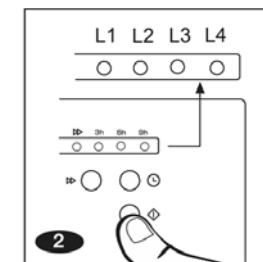
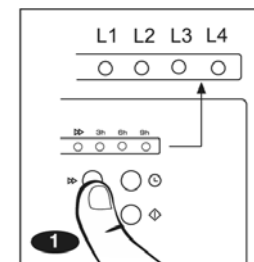

- Potvrďte toto nastavení stisknutím tlačítka **Start**.

! **Nezapomeňte:** Nastavení soli musí být provedeno podle výsledku testu tvrdosti vody. Viz tabulka na str. 9.

Plnění soli

Myčka nádobí je ve spodní části vybavena zásobníkem soli.

První naplnění zásobníku soli:

- Nasypte do zásobníku sůl tak, aby nebyl úplně plný.
- Dolijte vodu.
- Zamíchejte lžící.
- Pevně utáhněte víčko zásobníku a odstraňte případné rozsypané zbytky soli.



ZÁSOBNÍK SOLI



a

Zásobník se plní solí vždy před mytím nádobí, nikdy po něm.

Kdy je třeba doplňovat sůl?

Nutnost doplnění soli signalizuje světelná kontrolka.

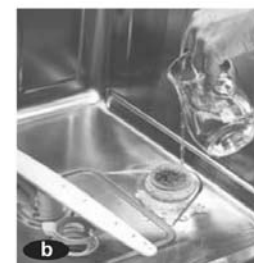

b



c



d

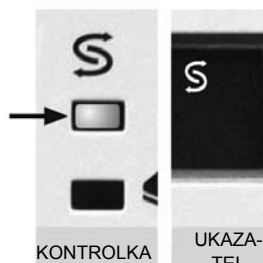

KONTROLKA

UKAZATEL

DŮLEŽITÉ UPOZORNĚNÍ

Pokud vaše myčka sůl nepotřebuje, neměli byste ji používat.

! **Důležité upozornění:** Nemá-li vaše myčka nádobí ukazatel doplňování soli nebo světelnou kontrolkou, musíte pravidelně doplňovat spotřebovanou sůl zhruba po každých 20 mycích cyklech, za předpokladu, že tvrdost vody je střední.

Lešticí prostředek usnadňuje sušení nádobí a zajišťuje, aby po mytí nezůstávaly na nádobí uschlé kapky vody. Zásobník lešticího prostředku se nachází na vnitřní straně dveří myčky vedle zásobníku mycího prostředku.

Zásobník je vybaven dávkovacím zařízením se 4 polohami, pomocí nichž lze nastavovat množství lešticího prostředku podle kvality vody (z výroby je dávkovač nastaven v poloze 2).

V případě, že nacházíte na nádobí uschlé kapky vody, otočte dávkovač na vyšší stupeň. Pokud jsou na nádobí naopak bělavé nebo lepivé pruhy, nastavte nižší stupeň.



ZÁSOBNÍK
LEŠTICÍHO PROSTŘEDKU



DÁVKOVAČ



a

- a** Jakmile nastavíte dávkování, naplňte zásobník lešticím prostředkem tak, aby byl plný, ale nepřetéká. Pokud lešticí prostředek přeče jen přetěče, otřete jej hadrem.

DŮLEŽITÉ UPOZORNĚNÍ

Zvýšením dávky lešticího prostředku nedosáhnete vždy větší čistoty. Příliš mnoho lešticího prostředku může na nádobí zanechávat spíše skvrny.

Kdy je třeba doplňovat lešticí prostředek?

Myčka sama signalizuje, kdy je třeba doplnit lešticí prostředek. Podle modelu jsou k dispozici 3 způsoby signalizace: optický ukazatel stavu naplnění, kontrolka, nebo informace na obrazovce.

Podle modelu myčky signalizace ukazuje, že musí být doplněn lešticí prostředek.

Optický ukazatel stavu naplnění vedle víka zásobníku lešticího prostředku.

Světlé zabarvení v okénku ukazatele signalizuje, že je třeba doplnit lešticí prostředek.

Tmavé zabarvení signalizuje, že lešticího prostředku je dostatek.

Kontrolka na modelech s displejem

Indikátor na modelech s obrazovkou.



UKAZATEL

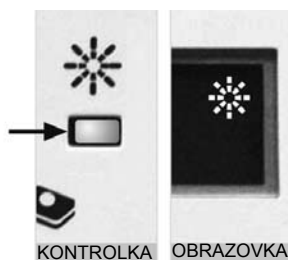

KONTROLKA

OBRAZOVKA

2 ČIŠTĚNÍ SPRCHOVACÍCH RAMEN

Třetí sprchovací rameno (u některých modelů) stejně jako horní a spodní sprchovací ramena se musejí každé tři měsíce čistit.

Demontáž sprchovacích ramen:

- a** Při demontáži se třetího sprchovacího ramena rameno vytlačte směrem nahoru a vyšroubujte.

- b** Horní sprchovací rameno je upevněno na horním koši. Při demontáži je musíte úplně vyšroubovat.

- c** Při demontáži spodního sprchovacího ramena otočte spodní matku doleva a rameno pak směrem nahoru vytáhněte.

Sprchovací ramena vyčistěte pod tekoucí vodou měkkou houbičkou.



a

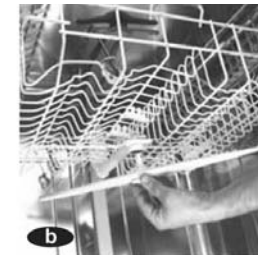

b



c



Otvory, kudy tryská voda, musejí být dokonale čisté. Případné zanesení je třeba důkladně vyčistit. Potom namontujte sprchovací ramena znovu do myčky.

DŮLEŽITÉ UPOZORNĚNÍ

Než začnete s čištěním nebo údržbou myčky nádobí, měli byste ji odpojit ze sítě.

3 ČIŠTĚNÍ VNITŘKU MYČKY

Myčku nádobí je třeba každé tři měsíce důkladně vyčistit a odstranit tak přischlé zbytky nečistot.

K čištění je třeba použít prostředek na čištění myček (při použití dodržte pokyny výrobce).

4 ČIŠTĚNÍ VNĚJŠÍHO PLÁŠTĚ

K čištění vnějšího pláště myčky používejte hadr namočený do mýdlové vody. Nepoužívejte abrazivní prostředky. Vnější plášť pak osušte utěrkou.



DŮLEŽITÉ UPOZORNĚNÍ

Z bezpečnostních důvodů musí být myčka nádobí během čištění mimo provoz.

MYČKA NÁDOBÍ

ÚDRŽBA A ČIŠTĚNÍ MYČKY

V zájmu prodloužení životnosti vaší myčky nádobí je třeba ji pravidelně čistit.

Každé tři měsíce:

- Vyčistěte filtr.
- Vyčistěte sprchovací ramena.

- Umyjte myčku zevnitř.
- Umyjte myčku zvenjšku.

Takovým způsobem přispějete k **delší životnosti vaší myčky nádobí.**

DŮLEŽITÉ UPOZORNĚNÍ

V případě, že nebudete delší dobu doma, nechte dveře myčky otevřené, aby docházelo k větrání vnitřku.

1 ČIŠTĚNÍ MYCÍHO FILTRU

Filtr se skládá ze dvou nebo tří částí (podle modelu): z vnitřního filtru, vnějšího filtru a z chrániče filtru. Nachází se ve spodní části myčky pod spodním košem.

a Nejdříve vyjměte spodní koš.

Pak otočte vnitřní filtr doleva a vytáhněte jej nahoru směrem ven.

b Vyjměte vnější filtr.

c Vyjměte chránič filtru (u některých modelů).

d Velmi důležité je správné nasazení filtrů nazpět.

Nejdříve upevněte chránič filtru.

Vnější filtr zaklapněte do jeho místa. Vnitřní filtr zasuňte do příslušného otvoru a otočte jej na doraz vpravo.

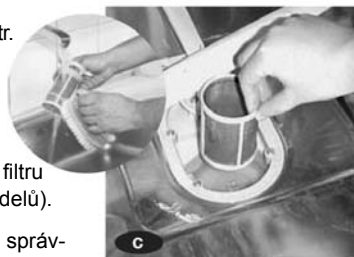

Mycí prostředek se plní do zásobníku, který se nachází na vnitřní straně dveří myčky, vedle zásobníku lešticího prostředku.

a Jakmile zásobník naplníte mycím prostředkem, zavřete víčko zásobníku.

b U některých mycích programů je kromě toho nutné dát část mycího prostředku do misky ve víčku zásobníku.

Mycí prostředky jsou k dispozici v tabletách, v prášku nebo jako tekutina.

Pokyny týkající se množství mycího prostředku najdete v tabulce programů.

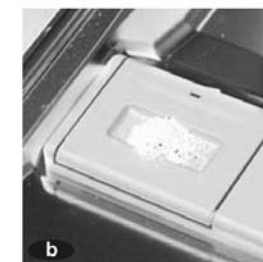
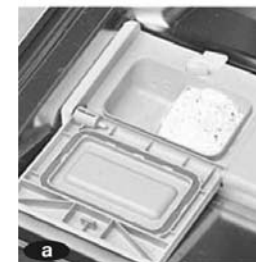

! Jestliže použijete mycí prostředek v tabletách namísto tradičních výrobků (granulovaná sůl, mycí prostředek v prášku, tekutý lešticí prostředek) můžete si povšimnout úbytku v efektivitě, zvláště pokud jde o programy se zkráceným časem anebo programy s nízkou mycí teplotou.

Zjistíte-li jakékoli problémy ve výsledcích mytí, např. bílý povlak na mycí vaně nebo na nádobí, usazování vápníku nebo nedokonalé sušení, měli byste se vrátit k užívání tradičních výrobků.

Podotýkáme ovšem, že vrátíte-li se k používání tradiční granulované soli, budete muset nechat proběhnout několik programů, nežli bude myčka nádobí podávat opět perfektní mycí výkony. V mycí vaně a na nádobí může ještě zůstat zbytek mycích prostředků.

Rozhodnete-li se používat kombinované výrobky v tabletách, přečtěte si na obalech pečlivě informace o jejich účincích.

V případě pochybností se obraťte na výrobce mycích a čistících prostředků.

Neposkytujeme záruku na jakékoli problémy přímo spojené s používáním tohoto druhu výrobků.



2 DRUHY NÁDOBÍ A JEHO MYTÍ V MYČCE NÁDOBÍ

K mytí v myčce nádobí se nehodí veškeré nádobí. V myčce nádobí byste neměli mýt **dřevěné** nebo **keramické nádobí** ani **plastové nádobí neodolné vysokým teplotám**.

Bez problémů lze v myčce nádobí mýt **nerozové přístroje**; měli byste ovšem dbát na to, aby přitom nepřicházely do styku se **stříbrnými přístroji**, jinak by se na nich mohly vytvořit skvrny.

Hliníkové nádobí může během času ztratit při mytí v myčce barvu.

Pokud se u **malovaného dekoru na porcelánu** nejedná o prvotřídní materiál, může dojít časem k jeho opotřebování.

V myčce lze mýt jen **sklenice** vhodné k mytí v myčce nádobí.

V myčce nemýjte broušené sklo.

▲ Před mytím se přesvědčte, že nádobí je vhodné k mytí v myčce.

Vkládání nádobí

Pro bezvadné umytí nádobí má velký význam správné vkládání nádobí do košů.

a **Spodní koš** je určen na silněji znečištěné a odolné nádobí: hrnce, misky a talíře. Přesvědčte se, zda je mezi jednotlivými kusy nádobí dostatek místa na proud vody. Hrnce se vkládají otvorem směrem dolů.

b Pokud je váš model vybaven **sklopnými opěrami**, mohou se talíře mýt ve svislé poloze a velké nádobí jako hrnce ve vodorovné poloze.

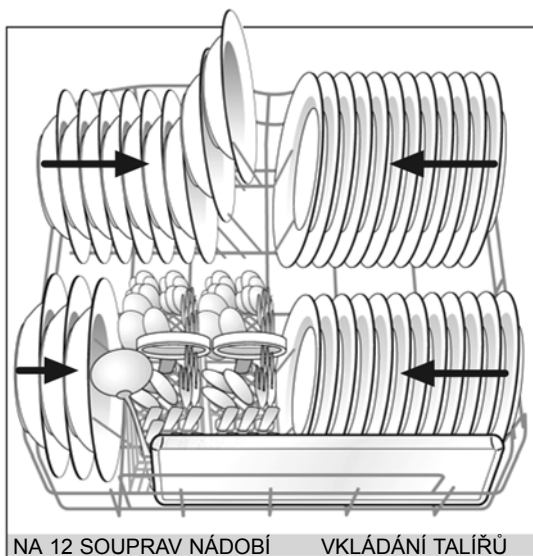

EN-50242

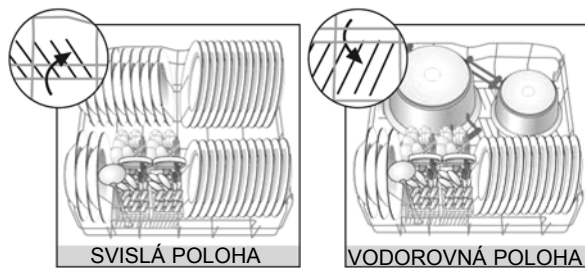

SVISLÁ POLOHA

VODOROVNÁ POLOHA

DŮLEŽITÉ UPOZORNĚNÍ

Vlevo se do koše na nádobí vkládají hluboké talíře, vpravo mělké talíře. Talíře začněte skládat zvnějšku dovnitř. Talíře by se neměly navzájem dotýkat.

7 UKONČENÍ PROGRAMU

Po ukončení programu zazní po 3 vteřiny akustický signál a/nebo se rozsvítí kontrolka KONEC (STOP). U modelů A a B bliká kontrolka zap.

8 PŘERUŠENÍ DODÁVKY PROUDU

Pokud by došlo k výpadku proudu, bude myčka po obnovení dodávky energie pokračovat tam, kde se zastavila.

9 DŮLEŽITÁ DOPORUČENÍ

V zájmu prodloužení životnosti myčky a zlepšení kvality mytí je třeba trvale dodržovat celou řadu aspektů.

- a** **Zapínejte jen myčku plnou nádobí.** Pokud využijete plnou kapacitu myčky, snížíte spotřebu vody a elektrické energie a myčka běží tišeji a úsporněji.
- b** **Vkládejte správně nádobí do myčky.** Optimální kvalita mytí bude zajištěna jen v případě, že se sprchovací ramena budou volně otáčet. Kromě toho musejí být jednotlivé kusy nádobí umístěny tak, aby mezi ně pronikal proud vody.
- c** **Volba programu.** Zvolte mycí program a přídatné funkce vždy podle potřeb. (viz tabulka programů)

5 UVEDENÍ DO PROVOZU

Když jste zvolili mycí program a přídatné funkce:

- a** Stiskněte tlačítko START  a myčka nádobí se spustí.

6 PRŮBĚH MYČÍHO PROGRAMU

Jednotlivé fáze mycího programu se budou postupně zobrazovat podle postupu programu

Modely bez displeje:

Rozsvítí se kontrolka start / stop.

Modely s displejem:

Kontrolka start / stop se rozsvítí a na displeji se zobrazí čas zbývající do ukončení programu.

Integrované modely:

Světelné kontrolky oznámí probíhající fázi mycího programu.

Modely s obrazovkou a maxi obrazovkou:

Čas zbývající do ukončení programu se objeví na obrazovce.



DŮLEŽITÉ UPOZORNĚNÍ

Během mytí nádobí neotvírejte dveře myčky, mohlo by to negativně ovlivnit průběh programu.

Myčka je v provozu a vy chcete:

Do myčky vložit ještě další nádobí.

1. **Opatrně otevřete** dvířka myčky nádobí.
2. **Vložte další kus.**
3. **Zavřete** dvířka myčky.

 Z bezpečnostních důvodů se program může spustit až po uplynutí jisté doby.

- c** **Přibory** se s výjimkou nožů vkládají do košů na příbory rukojetí směrem dolů.

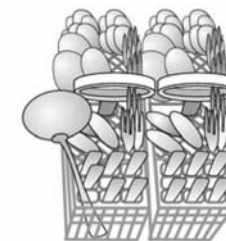

- d** **Do horního koše** se vkládá choulostivější nádobí jako šálky, sklenice, porcelán nebo křišťálové sklo a také talíře standardní velikosti. Nachází se tu také prostor na dlouhé přibory. Kromě toho tu jsou také držáky, které jsou ve svislé poloze určeny na vysoké sklenice na stopce.

Při spuštění **expresního programu nebo funkce náplň vrchního koše** musí být nádoba vložena pouze do vrchního koše.

Pokud zvolíte **funkci náplň spodního koše**, může být nádobím zaplněn jen **spodní koš**.

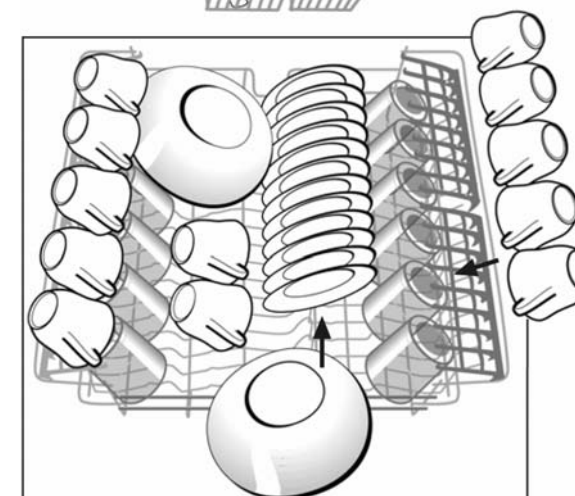

NA 12 SOUPRAV NÁDOBÍ

EN 50 242



SKLOPNÉ OPĚRY

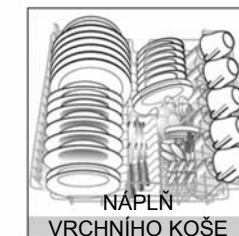

NÁPLŇ VRCHNÍHO KOŠE

DŮLEŽITÉ UPOZORNĚNÍ

Přesvědčte se, zda se po vložení nádobí mohou volně otáčet sprchovací ramena a zda přibory nebrání otevření víčka zásobníku na mycí prostředek

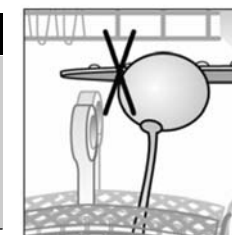

Nastavení polohy košů na nádobí

Koše na nádobí je možné přizpůsobovat vloženému nádobí.

Horní koš má k dispozici dvě výškové polohy, takže do něho lze vkládat talíře dvou různých velikostí. Když je horní koš v horní poloze, lze do něho vkládat talíře až do průměru 19 cm, ve spodním koši mohou být talíře do průměru 31 cm. Když je vrchní koš ve své dolní poloze, mohou se do něho vkládat talíře do průměru 24 cm a dole pak mohou být talíře do průměru 26 cm.

a Horní koš u modelu A:

Polohu horního koše lze změnit, aniž by bylo nutné jej vyjmout z vodících drážek. To je možné i s košem plným nádobí. Při změně polohy koše do horní nebo dolní polohy se koš vytáhne za boční rukojeti a zasune nahoru nebo dolů. Obě strany se musejí nacházet vždy ve stejné výškové úrovni. Pokud nejsou, vyrovnejte je.

b Horní koš u modelu B:

Vyjměte zarážku, která drží kolečka koše na nádobí ve vodící drážce. Vytáhněte koš směrem k sobě a zasuňte jej do požadované výškové úrovně. Nakonec upevněte zarážku znovu na původní místo.

Ujistěte se, že zarážka podélně dosahuje ve vodící drážce jejího konce. Při zavírání uslyšíte mírné cvaknutí.

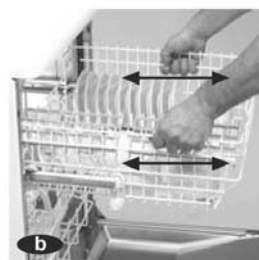
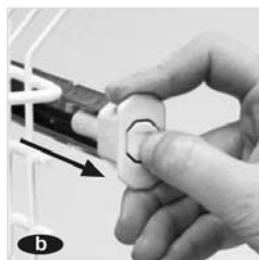
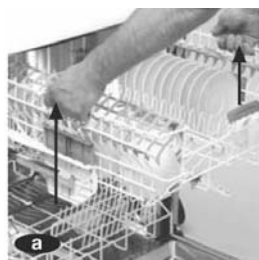
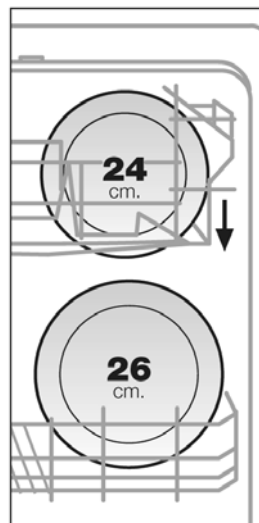
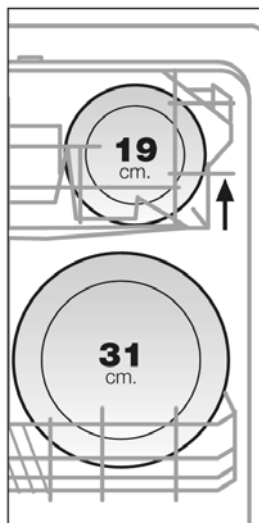

4 PŘÍDAVNÉ FUNKCE

Mycí funkce musí být vždy zvoleny po zvolení mycích programů.

V případě, že se při nastavování funkcí změní program, jsou všechny dříve zvolené funkce zrušeny.

Pomocí těchto funkcí lze optimálně nastavit náplň myčky, dobu trvání a hodnoty spotřeby mycího cyklu.

Přídavné funkce (podle modelu):



Tlačítko: Odložení spuštění programu

Stisknutím tohoto tlačítka lze oddálit spuštění mycího cyklu.

Model E (viz str. 18): mytí může být oddáleno až o 9 hodin.

Model B (viz str. 17): až o 19 hodin.

Model C (viz str. 17): až o 24 hodin.



Tlačítko: Eco+

Tato funkce snižuje teplotu mytí, čímž snižuje spotřebu energie. Může být použita s úsporným, normálním a automatickým programem.



Tlačítko: Expres (horní koš)

Tato funkce slouží k velmi rychlému mytí málo znečištěného nádobí v horním koši.



Tlačítko: Zkrácené mytí

Tímto tlačítkem se zkracuje doba trvání mycího a sušicího cyklu. Tuto možnost lze použít u intenzivního, normálního, automatického, hygienického a úsporného programu.



Tlačítko: Náplň nahoře / dole

Při této funkci se využívá jen polovina kapacity myčky. Náplň nahoře, tj. v horním koši na choulostivé nádobí; náplň dole, tj. ve spodním koši, na hrnce nebo velmi znečištěné nádobí.



Tlačítko: Extra sušení

Touto funkcí se zlepšují výsledky sušení nádobí. Může se použít u všech programů s výjimkou předmytí a úsporného programu.



4 v 1:

Tuto přídavnou funkci zvolte při používání kombinovaných mycích výrobků (4 v 1, 3 v 1...).

Modely s otočným voličem programů.

Otáčejte voličem až na příslušný symbol a v této poloze jej nejméně 2 vteřiny ponechte, dokud neuslyšíte potvrzující zvukový signál a příslušná kontrolka se buď rozsvítí, nebo zhasne.

Modely s obrazovkou.

Stisknete současně tlačítka odložení spuštění programu a náplň nahoře/dole a držte je stlačená nejméně 2 vteřiny, dokud neuslyšíte potvrzující zvukový signál a příslušná kontrolka se buď rozsvítí, nebo zhasne.

UPOZORNĚNÍ K ŽIVOTNÍMU PROSTŘEDÍ

Pokud model disponuje Eco-senzorem k úspoře vody, můžete při intenzivním a normálním programu uspořit až 20 % vody. Eco-senzor rozpozná stupeň znečištění vody při předmytí. Pokud je voda dostatečně čistá bude použita znovu k mytí.

DŮLEŽITÉ UPOZORNĚNÍ

V případě, že při volbě přídavných funkcí změníte program, všechny přídavné funkce, které nejsou s novým programem kompatibilní se zruší.

Různé modely myček mají na výběr různé mycí programy:

Je velmi důležité zvolit správný mycí program, který odpovídá stupni znečištění, množství a druhu nádobí.

Program	Teplota (°C)	Symbol	Druh nádobí	Množství myc. prostředku (g) ****	Celková spotřeba kWh*
Předmytí	studená		na nádobí, které se nemá hned mýt	bez mycího prostředku	0,007 kWh
Hygienický	75 °C	Hyg	na účinnou eliminaci bakterií	25 + 5	1,6 kWh
Intenzivní	70 °C		na silně znečištěné nádobí a hrnce	25 + 15	1,6 kWh
Normální nebo Automatický	65 / 55 – 65	Auto	na znečištěné nádobí	25 + 5	1,4 kWh
Úsporný**	50 °C	Eco	na málo znečištěné nádobí	25 + 5	1,05 kWh
Rychlý	55 °C		na velmi málo znečištěné nádobí	25	0,8 kWh
Expres*** 15 min.	40 °C	Exp	na velmi málo znečištěné nádobí, jen ve vrchním koši	20	0,3 kWh
Mix	50 °C	Mix	na znečištěné choulostivé nádobí	25 + 5	0,9 kWh
Jemný***	45 °C		Křehké sklo	25	0,5 kWh

25 g nekoncentrovaného mycího prostředku odpovídá jedné a půl zarovnané polévkové lžičce nebo jedné tabletě mycího prostředku.

* Hodnoty u motoru 60 W

** Úsporný program odpovídá normě EN-50242 a trvá déle než ostatní programy. Přesto má nejnižší spotřebu energie a je ekologicky nejšetrnější.

*** Na expresní program a jemný program používejte práškové nebo tekuté mycí prostředky, jejichž rozpouštění je lepší.

**** Při používání kombinovaných mycích prostředků (tablety 4 v 1 a 3 v 1) nezapomínejte, že mohou pozměnit spotřebu a dobu programu.

3 VOLBA MYCÍHO PROGRAMU

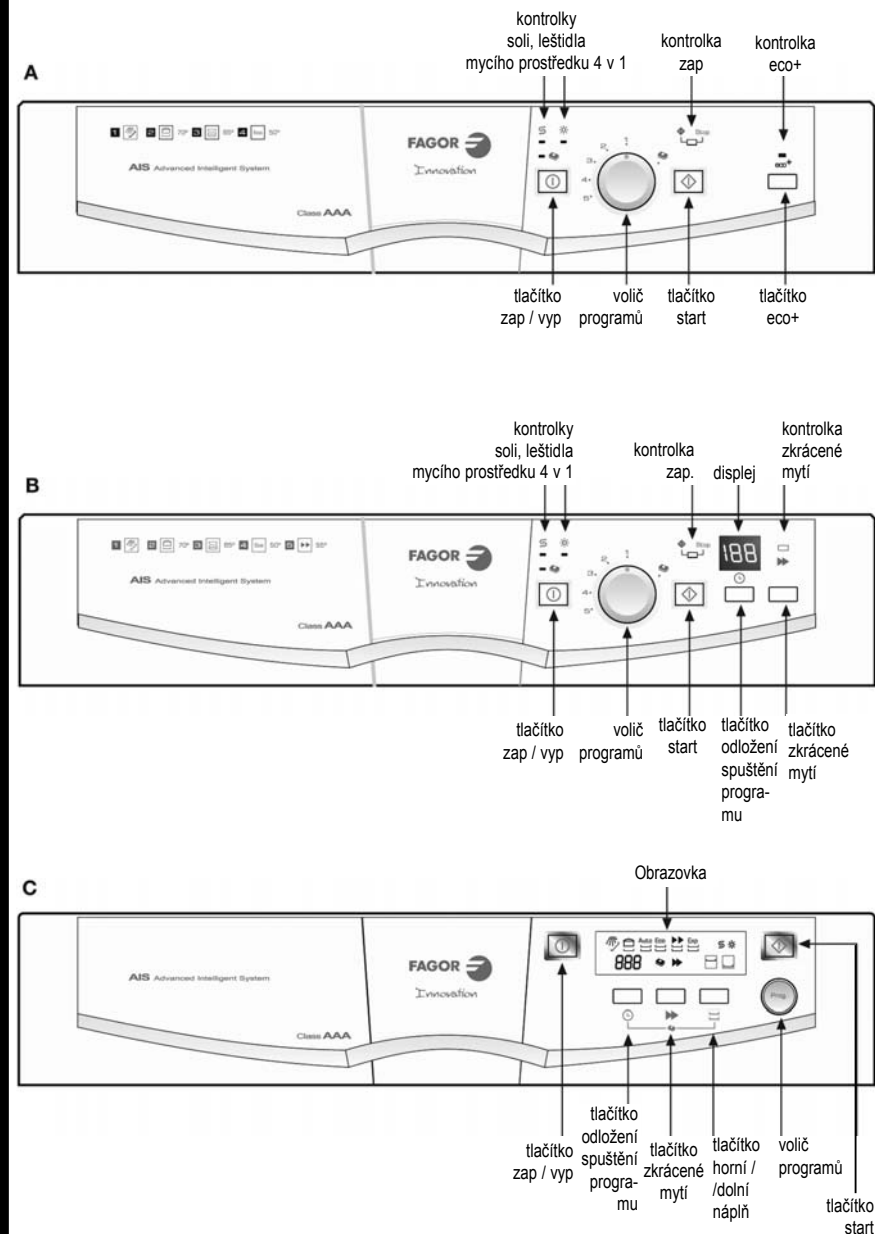

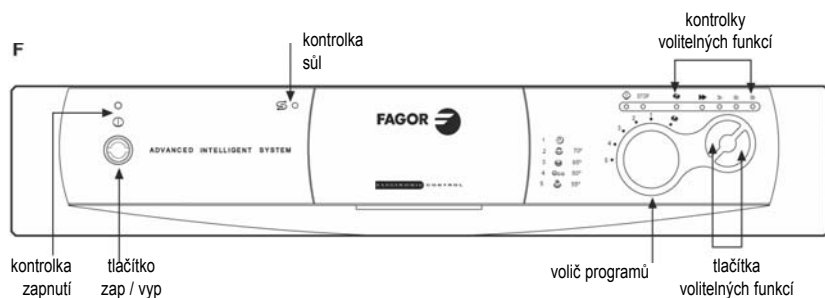
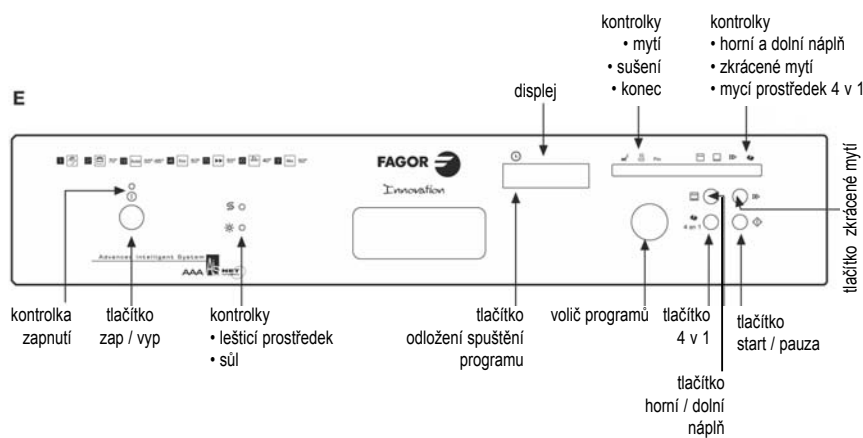
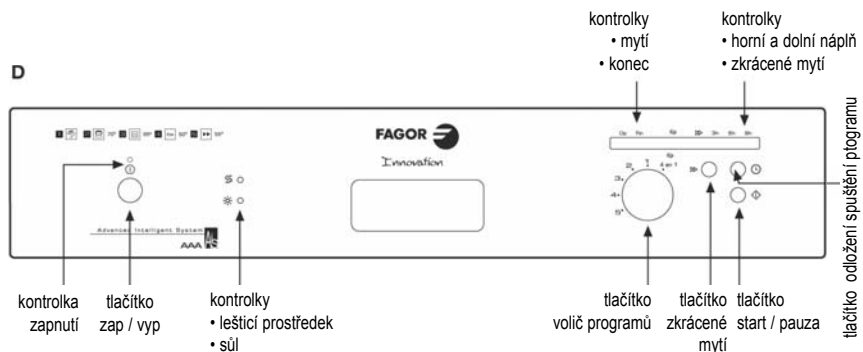

Při volbě mycího programu postupujte následujícím způsobem:

- a** Pro modely A, B a C stiskněte a dvě sekundy držte stisknuté tlačítko zap/vyp (dokud nezazní pípačící tón). Provozní kontrolka, displej nebo obrazovka se rozsvítí na čelním panelu myčky (podle modelu).

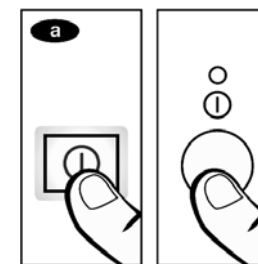



Pro modely D, E a F stiskněte tlačítko  zap / vyp. Rozsvítí se kontrolky nebo displej (podle modelu).



- b** **Modely s obrazovkou:** Nejdříve se zobrazí název programu a teplota (°C), poté doba trvání programu.



Modely s maxi obrazovkou: Zobrazí se symbol programu a doba trvání programu.

Modely s displejem: U programů, které trvají déle než 1 hodinu, je toto signalizováno blikáním mycího programu na displeji. V tomto případě je „H“ před údajem o hodinách, pak se zobrazí minuty. Celková doba programu je součtem obou. Např. program s dobou 90 minut:  — .



Vestavné modely (Modely E): U těchto modelů bliká číslo zvoleného programu na displeji. Např.: program 7 s dobou trvání 110 minut:  —  — .

- c** Podle modelu myčky si zvolte mycí program tlačítkem nebo tlačítkem (viz bod 6, obr. b, str. 8). Viz tabulka programů na následující stránce.