

**Směrovač
NETGEAR RP614v4**

Uživatelská příručka

Česká verze, prosinec 2007

(c) 2007 NETGEAR, Inc. Všechna práva vyhrazena.

Ochranné známky

NETGEAR a logo NETGEAR jsou registrované ochranné známky společnosti NETGEAR, Inc ve Spojených státech amerických a dalších zemích. Microsoft, Windows, Vista a Windows NT jsou registrované ochranné známky společnosti Microsoft Corporation. Ostatní názvy a loga mohou být ochrannými známkami příslušných vlastníků.

Registrace produktu a zákaznická podpora

Registrujte váš směrovač na adrese www.netgear.com/support (pouze anglicky). Registrací získáte přístup k databázi znalostí, tipů a triků pro váš přístroj, na vaši e-mailovou adresu zadanou při registraci pak můžete dostávat také informace o nově dostupných verzích firmwaru vašeho bezdrátového zařízení.

Prohlášení o shodě

Společnost NETGEAR, Inc. tímto prohlašuje, že tento směrovač je ve shodě se základními požadavky a dalšími příslušnými ustanoveními směrnice 1999/5/ES.

Informace o produktu a manuálu

Označení produktu:	RP614v4
Datum vytvoření:	Prosinec 2007
Název produktu:	Směrovač RP614v4
Určení produktu:	Domácí použití
Jazyk příručky:	Čeština
Verze příručka:	První české vydání

Obsah

Kapitola 0

<i>O manuálu</i>	7
------------------	---

Kapitola 1

<i>Úvod</i>	9
<i>Klíčové vlastnosti</i>	9
<i>Brána firewall a blokování obsahu</i>	10
<i>Snadná konfigurace a nastavení</i>	10
<i>Obsah prodejního balení</i>	10
<i>Popis čelního panelu</i>	11
<i>Popis zadního panelu</i>	12
<i>Tovární nastavení</i>	13

Kapitola 2

<i>Instalace směrovače s použitím chytrého asistenta</i>	14
<i>Přihlášení ke směrovači</i>	14
<i>Změna konfigurace</i>	17
<i>Přístup ke směrovači po instalaci</i>	19

Kapitola 3

<i>Přehled možností provozu</i>	21
<i>Blokování přístupu na webové stránky</i>	21
<i>Blokování přístupu k internetovým službám</i>	23
<i>Nastavení časového rozvrhu filtrování</i>	25
<i>Prohlížení záznamů přístupů na Web a blokování</i>	26
<i>Nastavení možností odesílání záznamů</i>	27

Kapitola 4

<i>Stavové informace směrovače</i>	29
<i>Správa souborů s konfigurací</i>	31
<i>Nahrání nových verzí firmwaru</i>	33
<i>Změna hesla uživatele Administrator</i>	34

Kapitola 5

<i>Konfigurace dynamického směrování portů</i>	35
<i>Konfigurace směrování portů pro lokální servery</i>	37
<i>Nastavení možností internetového rozhraní</i>	40
<i>Nastavení možností vnitřní sítě</i>	43
<i>Použití dynamického přiřazování názvu</i>	56
<i>Nastavení statického směrování</i>	48
<i>Povolení vzdáleného přístupu</i>	48
<i>Nastavení rozhraní UPnP</i>	50

Kapitola 6

<i>Řešení problémů</i>	52
<i>Problémy s webovým administračním rozhraním</i>	53
<i>Obnovení výchozího (továrního) nastavení</i>	54
<i>Problém s datem a časem</i>	54

Kapitola 0

O manuálu



Tento manuál k směrovači NETGEAR RP614v4 popisuje jak nainstalovat, nakonfigurovat, používat a jak řešit základní problémy s tímto zařízením. Informace uvedené v tomto manuálu jsou určeny středně pokročilým uživatelům počítače a internetu, předpokládá se alespoň základní orientace v problémech počítačů a sítí.

Orientace v manuálu

V následujícím textu jsou použity následující typografická zvýraznění:

<i>kurzíva</i>	označuje citace, externí zdroje, názvy souborů a síťových serverů
tučné	označuje informace vkládané uživatelem, síťové (IP) adresy, popis textu administračního rozhraní

Pro zpřehlednění textu nebo zdůraznění důležitých informací jsou použita tato zvýraznění:

	Poznámka: Takto uvozená informace upozorňuje na zajímavé nebo důležité informace
	Tip: Takto uvozená informace přináší tip, který vám může usnadnit práci nebo ušetřit čas
	Varování: Takto uvozenou informaci nepřehlédněte, její ignorování může vést až k nefunkčnosti zařízení

Jak vytisknout tento manuál



Tento manuál můžete velmi snadno vytisknout na tiskárně připojené k vašemu počítači. Pro vytisknutí (a prohlížení) tohoto manuálu musíte mít nainstalován prohlížeč *Adobe Acrobat Reader*, který je k dispozici zdarma ke stažení na adrese www.adobe.com. Manuál pak vytiskněte prostřednictvím nabídky **File > Print** této aplikace.



Tip: Pokud ovladače k vaší tiskárně umožňují vytisknout dvě strany dokumentu na jednu fyzickou stranu A4, bez obav můžete této možnosti využít.

Doporučená příslušenství

Pro dosažení nejlepších výsledků s tímto zařízením jej doporučujeme použít s následujícími síťovými prvky:

	<p>Kabelový směrovač KWGR614 zařízení funkčně srovnatelné s vaším směrovačem, avšak určeného výhradně pro sdílení kabelového internetového připojení. Zařízení je schopno bezdrátově komunikovat.</p>
	<p>ADSL modem s bezdrátovým směrovačem DG834G zařízení určené výhradně pro sdílení ADSL internetového připojení, obsahuje integrovaný ADSL modem.</p>
	<p>Bezdrátový tiskový server WGPS606 zařízení, s jehož pomocí můžete svoji stávající tiskárnu připojit prostřednictvím vašeho směrovače ke všem počítačům ve vnitřní síti.</p>

Kapitola 1

Úvod

Gratulujeme vám k pořízení směrovače NETGEAR RP614v4. Toto zařízení nabízí možnost propojení několika počítačů k internetu prostřednictvím připojení od vašeho poskytovatele realizovanému prostřednictvím běžného kabelového nebo ADSL modemu (zakončeného síťovým kabelem se standardním konektorem RJ45).



Varování: Pokud je váš kabelový nebo ADSL modem zakončen USB kabelem, není možné jej se směrovačem NETGEAR RP614v4 využít. Abyste mohli sdílet internetové připojení, musíte požádat svého poskytovatele připojení o výměnu stávajícího modemu za jiný typ disponující síťovým konektorem RJ45.

Směrovač umožní toto připojení, které je běžně určeno pouze pro jediný počítač, rozvést několika dalším počítačům. Přestože je počet těchto počítačů v podstatě neomezen, nabízí zařízení NETGEAR RP614v4 přímá přípojná místa pro čtyři počítače připojené kabelem.



Poznámka: Čím více počítačů sdílí vaše internetové připojení, tím pomalejší bude internet u každého z nich.

Tato kapitola podrobně popisuje všechny funkce a technologie, které směrovač NETGEAR RP614v4 nabízí.

Klíčové vlastnosti

Směrovač RP614v4 disponuje čtyřportovým prepínačem lokální sítě (dále jen LAN) a jedním portem pro připojení k internetu (dále jen WAN). Toto zařízení nabízí různé možnosti filtrování prohlížených webových stránek.

Již v základním nastavení je vaše síť plně chráněna jak překladem síťových adres, tak i vestavěnou bránou firewall před drtivou většinou útoků hackerů nebo virů z prostředí internetu. Prostřednictvím dalšího nastavení lze míru bezpečnosti (která je však i při základním nastavení více než dostatečná) ještě zvýšit. Toto základní nastavení přístroje netrvá déle než několik málo minut.



Tip: Pokud jste až doposud na svém počítači používali bránu firewall pro ochranu počítače před útoky z internetu, můžete ji po zprovoznění směrovače NETGEAR RP614v4 ze svého počítače odinstalovat a uvolnit tím cenné prostředky operačního systému.

Směrovač NETGEAR RP614v4 přichází vybaven těmito základními vlastnostmi a technologiemi:

- Jednoduchou konfiguraci všech parametrů prostřednictvím přehledného webového administračního rozhraní.
- Vestavěný čtyřportový přepínač místní drátové sítě s podporou maximální rychlosti přenosu dat 100 Mb/s.
- Připojení k internetu prostřednictvím kabelového nebo ADSL modemu.
- Informační diody na předním panelu nabízejí rychlé informace o aktuálním stavu zařízení.
- Přepisovatelná vnitřní paměť umožňuje snadné nahrání novější verze firmwaru přístroje.

Brána firewall a blokování obsahu

Směrovač NETGEAR RP614v4 není jen pouhým překladačem síťových adres mezi vnitřní sítí a internetem, ale nabízí plné zabezpečení vaší vnitřní sítě díky vestavěnému stavovému firewallu.

Přístroj nabízí tyto možnosti zabezpečení:

- Ochranu proti útokům směřujícím na přetížení vašeho připojení (tzv. DoS útokům) s automatickou detekcí typu vedeného útoku.
- Blokování nepovoleného obsahu z internetu do vnitřní sítě.
- Blokování přístupu uživatelů z vnitřní sítě do internetu na základě nastavených limitů nebo omezení možnosti použití některých síťových služeb uživateli.

Snadná konfigurace a nastavení

Instalace, konfigurace a následná údržba je u směrovače NETGEAR RP614v4 snadná a rychlá. Samotnou konfiguraci usnadňují tyto možnosti přístroje:

- **Webová administrace**
Pohodlné použití webového prohlížeče usnadňuje konfiguraci bez nutnosti instalovat do svého počítače jakýkoli přídatný software. Díky tomu je možné zařízení administrovat stejně snadno z prostředí operačních systémů Windows, jako i z Linuxu nebo počítačů se systémem Mac OS X.
- **Chytrý průvodce**
Pokud se k webové administraci připojíte poprvé, je vám nabídnut automatický chytrý průvodce, který vás v několika krocích provede vším důležitým nastavením přístroje.
- **Technologie Windows Connect Now**
Pokud připojujete směrovač k počítači s operačním systémem Windows Vista, můžete použít technologii Windows Connect Now.
- **Automatická aktualizace firmwaru**
Zařízení umožňuje automatické zjištění nové verze firmwaru (vlastního operačního systému), který dokáže sám stáhnout a nainstalovat.

Obsah prodejního balení

Váš produkt byste měli od prodejce získat v následujícím soupisu:

- Zařízení směrovače NETGER RP614v4.
- Síťový napájecí adaptér.

- Stojánek pro vertikální umístění.
- Ethernetový kabel zakončený RJ45 konektory.
- Cédéčko s ovladači a manuálem.
- Registrační kartu a kartu s informacemi o rychlé zprovoznění.

	<p>Poznámka: Pokud vaše prodejní balení neobsahuje některou z uvedených součástí, kontaktujte prodejce.</p>
---	--

Popis čelního panelu

Čelní panel přístroje informuje stavovými diodami o základních funkčních stavech tak, jak je popsáno níže.

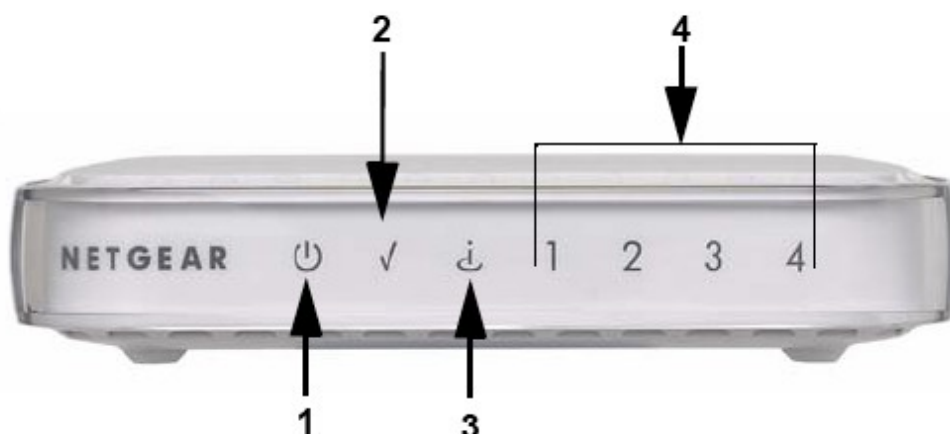

Číslo	Název	Aktivita	Popis
1.	Napájení	Svídí	Napájení je připojeno.
		Nesvídí	Napájení není připojeno.
		Bliká	Firmware je poškozen; směrovač je v záchranném módu. Prostřednictvím TFTP přístupu je možné provést nouzové nahrání nového firmwaru.
2.	Stav	Svídí	Zařízení provádí základní test po zapnutí.
		Nesvídí	Zařízení úspěšně dokončilo test po zapnutí.
		Bliká	Zařízení provádí nahrání nové verze firmwaru nebo obnovuje výchozí tovární nastavení.
3.	WAN	Svídí	Internetové připojení je povoleno.
		Nesvídí	Internetové připojení je zakázáno nebo není funkční.

Číslo	Název	Aktivita	Popis
4.	LAN	Svíí (zelená)	Příslušný port LAN sítě je zapojen a rozpoznal zařízení schopné pracovat rychlostí 100 Mb/s.
		Bliká (zelená)	Zařízení přijímá nebo odesílá data příslušných portem LAN sítě rychlostí 100 Mb/s.
		Svíí (oranžová)	Příslušný port LAN sítě je zapojen a rozpoznal zařízení schopné pracovat rychlostí 10 Mb/s.
		Bliká (oranžová)	Zařízení přijímá nebo odesílá data příslušných portem LAN sítě rychlostí 10 Mb/s.
		Nesvíí	K portu není připojeno žádné funkční zařízení.

Popis zadního panelu

Zadní panel přístroje je osazen všemi potřebnými konektory pro připojení podporovaných zařízení.

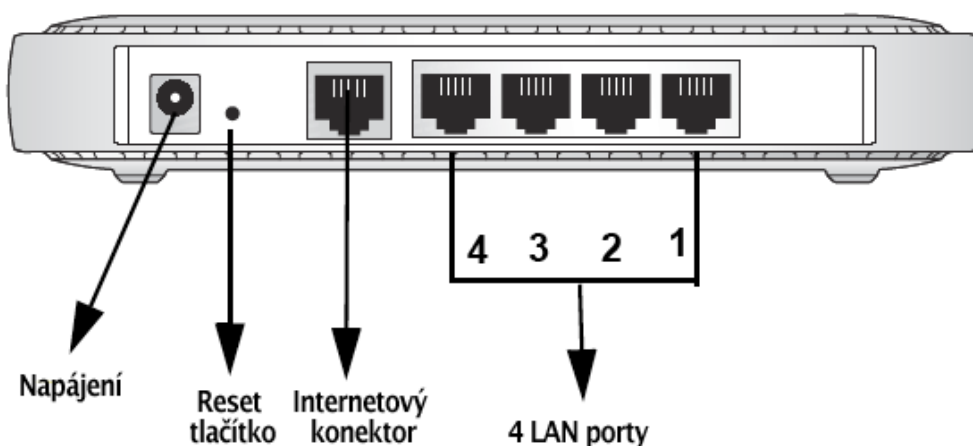

Číslo	Popis
1.	Konektor určený pro připojení dodávaného napájecího adaptéru.
2.	Čtyři konektory lokální LAN sítě určené pro připojení místních počítačů.
3.	Port určený pro připojení ke kabelovému nebo ADSL modemu poskytovatele internetu.
4.	Tlačítko pro obnovení továrního nastavení směrovače.

Tovární nastavení

Pokud upravíte některé z parametrů tak, že přestane směrovač komunikovat nebo být dostupný, můžete jej vrátit do výchozího nastavení. K uvedení zařízení do stavu továrního nastavení stačí na několik vteřin podržet hrotem tužky nebo kancelářskou sponkou příslušné tlačítko na zadním panelu přístroje.

Kapitola 2

Nastavení připojení a bezdrátové sítě

Tato kapitola popisuje prvotní nastavení směrovače NETGEAR RP614v4 prostřednictvím dodávaného asistenta **Smart Wizard Installation Assistant** (Chytrý průvodce instalací), který je k dispozici na dodávaném cédéčku. Tento průvodce vám pomůže se základní konfigurací síťových parametrů tohoto zařízení. Je určen pouze k prvotnímu nastavení, pokud již máte směrovač připojen k internetu a funkční, musíte pro další nastavení (například pro konfiguraci zabezpečení nebo filtrování obsahu) použít webové administrační rozhraní.

Instalace směrovače s použitím chytrého asistenta

1. Vložte do mechaniky vašeho počítače cédéčko dodávané se směrovačem.
2. Klepněte na tlačítko **Setup** v úvodním okně disku a postupujte podle zobrazených informací. Na jednotlivých obrazovkách budete postupně provedení následujícími úkony:
 - Správným zapojením veškeré kabeláže.
 - Správným připojením k internetu.
 - Správným nastavením parametrů bezdrátové sítě.

Postup, jak později tato nastavení změnit prostřednictvím webového administračního rozhraní směrovače najdete na straně 29.

Přihlášení ke směrovači

Abyste mohli provádět konfiguraci zařízení NETGEAR RP614v4, musíte se k němu nejdříve připojit:

1. Ověřte, zda máte směrovač připojen k počítači podle návodu asistenta **Smart Wizard Installation Assistant**.
2. Otevřete váš webový prohlížeč a do adresního řádku zadejte adresu *www.routerlogin.net*.

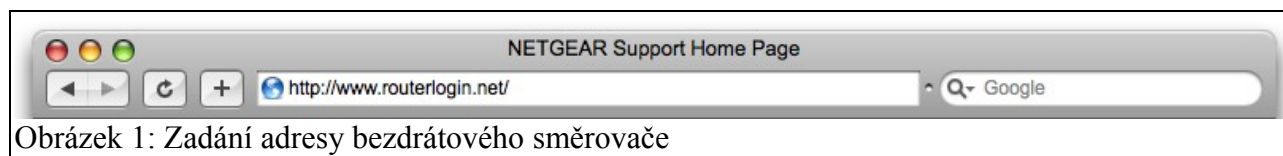

Obrázek 1: Zadání adresy bezdrátového směrovače



Tip: Pokud se po zadání adresy nezobrazí úvodní stránka webové administrace, zkuste do adresního řádku zadat přímou číselnou adresu zařízení. Ta je ve výchozím nastavení přednastavena na *http://192.168.1.1*, popřípadě na *http://10.0.0.1*

3. Pokud budete dotázáni na zadání uživatelského jména a hesla, učiňte tak. Výchozí jméno a heslo najdete natištěno na štítku na spodní straně směrovače. Heslo lze později samozřejmě změnit.

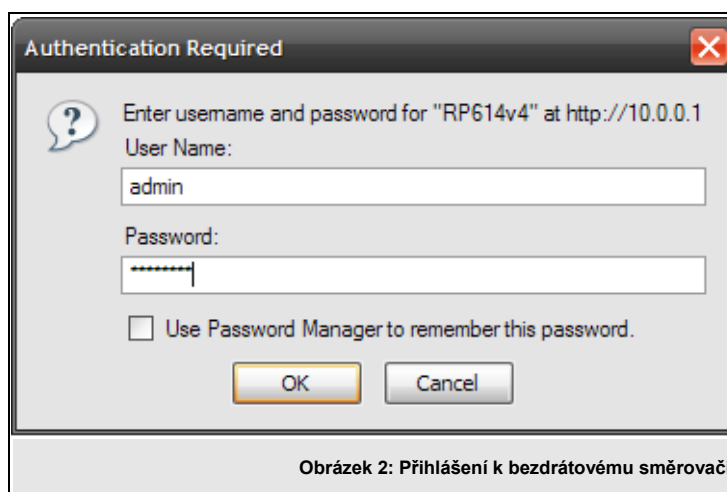

Obrázek 2: Přihlášení k bezdrátovému směrovači



Tip: Pokud není štítek čitelný, zkuste použít **admin** jako uživatelské jméno a **password** jako uživatelské heslo.

4. Klepnutím na tlačítko **OK** (popřípadě Log In) potvrďte zadané jméno a heslo. Po chvíli se zobrazí úvodní obrazovka webové administrace, která nabídne kontrolu dostupnosti nové verze firmwaru vašeho přístroje. Směrovač automaticky zkontroluje dostupnost této verze a pokud novou verzí nalezne, nabídne její instalaci (podrobnosti o instalaci nové verze firmwaru najdete na stránce 33 tohoto manuálu). Pokud novou verzí nenalezne, zobrazí následující informaci:

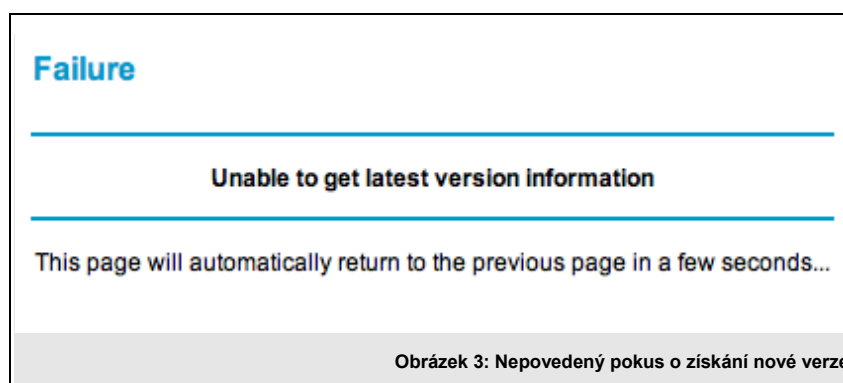

5. Základní nastavení najdete pod položkou **Basic Settings** (Základní nastavení) v navigačním menu, které najdete ve sloupci u levého okraje webového prohlížeče. Pokud zde zvolíte některou položku z této nabídky, související nastavení se zobrazí v centrální části okna prohlížeče. U jeho prvního okraje pak můžete najít nápovědu ke zobrazeným nastavením (pouze anglicky).

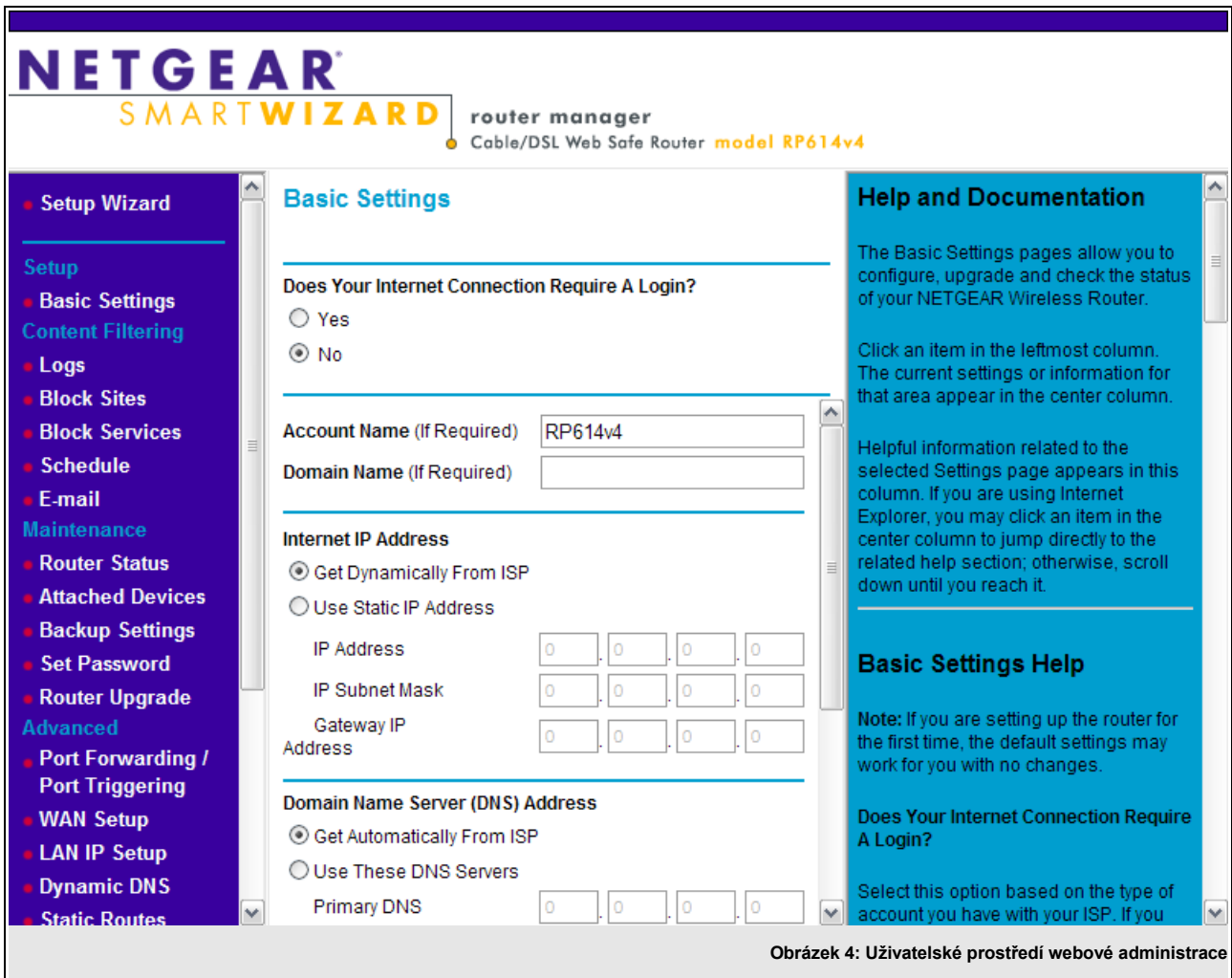

Změna konfigurace

Prostřednictvím přehledné webové administrace můžete kdykoli upravovat všechna nastavení směrovače.

Nastavení připojení k internetu

Pro změnu nastavení parametrů internetového připojení postupujte následovně:

1. Klepněte myší na položku **Setup > Basic Settings** (Konfigurace > Základní nastavení) z levého konfiguračního menu.
2. V dialogové části okna máte k dispozici tyto položky:
 - **Does Your Internet Connection Require A Login?** (Vyžaduje připojení k internetu přihlášení?)
Pokud pro přihlášení k internetu, nejčastěji při použití ADSL přípojky, musíte zadávat uživatelské jméno a heslo, klepněte myší na položku **Yes** (Ano) a do formuláře zadejte **Login** (Přihlašovací jméno) a **Password** (Přihlašovací heslo).
 - **Internet IP Address** (Síťová adresa internetu)
Pokud vám síťovou adresu přiděluje přímo poskytovatel připojení automaticky prostřednictvím DHCP protokolu, zvolte možnost **Get Dynamicaly From ISP** (Získat dynamickou adresu od poskytovatele). Pokud musíte adresu zadávat ručně, zvolte možnost **Use Static IP Address** (Použít pevnou IP adresu) a do příslušných textových polí zadejte síťovou adresu, adresu masky podsítě a adresu výchozí brány podle informací od vašeho poskytovatele připojení.
 - **Domain Name Server Address** (Adresa jmenných serverů)
Pokud nepoužíváte dynamické přidělování síťových adres, musíte v příslušných položkách zadat číselné adresy dvojice jmenných serverů. Tyto informace získáte od svého poskytovatele internetu.
 - **Router MAC Address** (Výrobní MAC adresa směrovače)
Někteří poskytovatelé internetu omezují možnost připojení pouze pro počítače a zařízení s určitou, předem registrovanou, MAC adresou. Pokud musíte použít specifickou MAC adresu pro připojení, zvolte možnost **Use This MAC Address** (Použít tuto MAC adresu) a registrovanou adresu u poskytovatele zadejte do příslušné položky. Pokud je u poskytovatele registrována MAC adresa počítače, jehož prostřednictvím jste ke směrovači připojeni, můžete také použít volbu **Use Computer MAC Address** (Použít adresu připojeného počítače).



Poznámka: MAC adresa je jedinečná po každé síťové zařízení a běžnými prostředky ji nelze měnit. Velmi často se používá právě pro omezení přístupu neoprávněných uživatelů do počítačových sítí.

3. Všechny změny potvrďte klepnutím myší na tlačítko **Apply** (Použít).



Tip: Před potvrzením změn můžete pouze otestovat správnost zadaných informací. Chcete-li využít této možnosti, klepněte myší na tlačítko **Test**.

Basic Settings

Does Your Internet Connection Require A Login?

Yes

No

Account Name (If Required)

Domain Name (If Required)

Internet IP Address

Get Dynamically From ISP

Use Static IP Address

IP Address . . .

IP Subnet Mask . . .

Gateway IP Address . . .

Domain Name Server (DNS) Address

Get Automatically From ISP

Use These DNS Servers

Primary DNS . . .

Secondary DNS . . .

Router MAC Address

Use Default Address

Use Computer MAC Address

Use This MAC Address

Obrázek 5: Nastavení připojení k internetu

Přístup k routeru po instalaci

Po úspěšném dokončení instalace se můžete ke svému bezdrátovému směrovači připojit:

1. Otevřete váš webový prohlížeč a do adresního řádku zadejte adresu *www.routerlogin.net*.

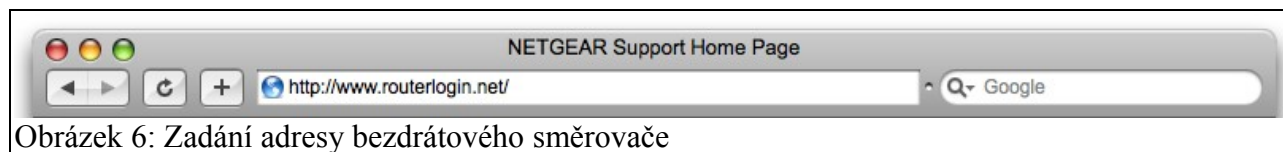

Obrázek 6: Zadání adresy bezdrátového směrovače



Tip: Pokud se po zadání adresy nezobrazí úvodní stránka webové administrace, zkuste do adresního řádku zadat přímou číselnou adresu zařízení. Ta je ve výchozím nastavení přednastavena na *http://192.168.1.1* nebo *http://10.0.0.1*.

2. Pokud budete dotázáni na zadání uživatelského jména a hesla, učiňte tak. Výchozí jméno a heslo najdete natištěno na štítku na spodní straně směrovače. Heslo lze později samozřejmě změnit.

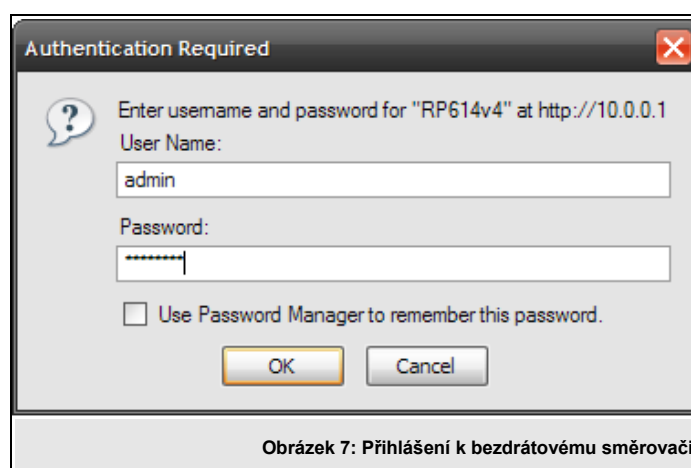

Obrázek 7: Přihlášení k bezdrátovému směrovači



Tip: Pokud není štítek čitelný, zkuste použít **admin** jako uživatelské jméno a **password** jako uživatelské heslo.

3. Klepnutím na tlačítko **OK** (popřípadě Log In) potvrďte zadané jméno a heslo. Po chvíli se zobrazí úvodní obrazovka webové administrace, která nabídne kontrolu dostupnosti nové verze firmwaru vašeho přístroje. Směrovač automaticky zkontroluje dostupnost této verze a pokud novou verzi nalezne, nabídne její instalaci (podrobnosti o instalaci nové verze firmwaru najdete na stránce 33 tohoto manuálu). Pokud novou verzi nenalezne, zobrazí následující informaci:

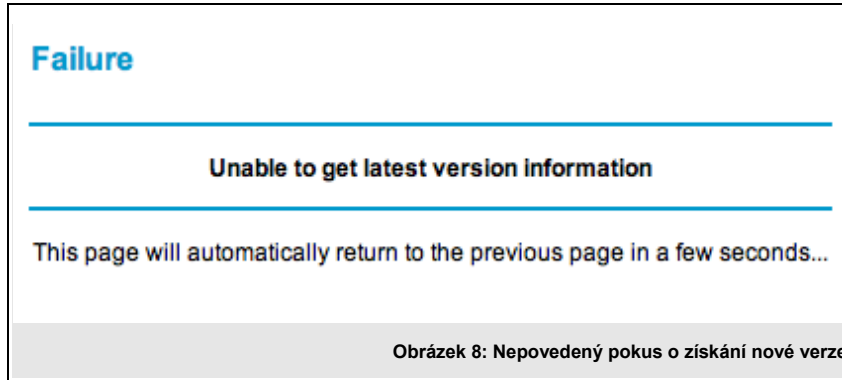

Kapitola 3

Filtrování obsahu

V této kapitole najdete vše potřebné pro nastavení a použití pokročilých funkcí určených pro kontrolu a filtrování obsahu. Tyto funkce nejen dokáží ochránit vaši síť před velkým množstvím nakažlivých aplikací z internetu, ale mohou sloužit také k omezení pohybu vašich dětí po síti. Všechny tyto funkce lze najít pod položkou **Content Filtering** (Filtrování obsahu) v hlavním menu webového administračního rozhraní.

Přehled možností filtrování provozu

Směrovač RP614v4 nabízí základní možnosti filtrování webového obsahu, ke kterým přidává možnosti zaznamenávání veškeré aktivity uživatelů vnitřní sítě prováděné na internetu včetně automatických alarmů a upozornění na jejich činnost prostřednictvím e-mailových zpráv. Rodiče a síťoví administrátoři mohou nastavit tato omezující pravidla v závislosti na konkrétním dnu a čase, webových adresách (nebo jejich částech) a klíčových slov. Blokovat lze také kompletně celý přístup k internetu pro jednotlivé aplikace nebo služby, například pro internetové komunikátory nebo on-line hry.

Pro nastavení těchto funkcí vašeho směrovače klepněte myší na položku **Content Filtering** (Filtrování obsahu) v hlavním menu webové administrace. K dispozici budete mít položky podrobněji popsané v následujících podkapitolách.

Blokování přístupu na webové stránky

Směrovač umožňuje nastavit omezení přístupu v závislosti na webových adresách nebo jejich částech. Celkem můžete nastavit až 255 záznamů v seznamu klíčových slov, na jejichž základě bude směrovač provádět filtrování. Pro nastavení těchto možností slouží podnabídka **Block Sites** (Blokovat stránky), její konfigurační dialog nabízí následující možnosti:

- **Keyword Blocking** (Blokování klíčovými slovy)
 - **Never** (Nikdy)
Pokud zvolíte tuto volbu, nebude filtrování webového obsahu probíhat
 - **Per Schedule** (Podle rozvrhu)
Pokud zvolíte tuto volbu, můžete upravit časové úseky, ve kterých bude blokováce aktivní (tato volba je podrobněji popsána dále v této kapitole)
 - **Always** (Vždy)
Pokud zvolíte tuto volbu, bude filtrování probíhat vždy bez ohledu na datum a čas.
- **Type Keyword od Domian Name Here** (Zadejte klíčové slovo nebo doménu)
Do tohoto pole zadejte klíčové slovo, které chcete použít pro filtrování obsahu, pro jeho uložení klepněte na tlačítko **Add Keyword** (Přidat klíčové slovo).

	<p>Poznámka: Klíčové slovo pro filtrování obsahu může být zvoleno podle následujících příkladů:</p> <ul style="list-style-type: none"> • Jestliže jako klíčové slovo zadáte například řetězec "SEX", pak všechny adresy, které toto slovo obsahují, budou zablokovány (příklad zablokovaných adres: <i>http://supersexy.com</i> i <i>http://mujweb.cz/sexovani.html</i>) • Jestliže jako klíčové slovo zadáte například řetězec ".com", pak budou blokovány všechny domény s touto příponou (příklad zablokovaných adres: <i>http://microsoft.com</i> i <i>http://disney.com</i>)
---	--

	<p>Tip: Pokud chcete zablokovat veškerý přístup na internet ve specifikovaný časový úsek, zadejte jako klíčové slovo znak "." (tečku). Nezapomeňte pak správně nastavit intervaly omezení z nabídky Schedule (Časování).</p>
---	--

- **Allow Trusted IP Address to Visit Blocket Sites** (Povolit důvěryhodné síťové adrese navštěvovat blokované stránky)
 Díky této možnosti můžete zadat jednu síťovou IP adresu počítače z vaší vnitřní sítě, pro kterou nebudou výše konfigurovaná filtrovací pravidla platit. Většinou se zde vyplátí nastavit například adresu vašeho vlastního počítače nebo poštovního serveru, pokud jej máte v síti instalován.

Block Sites

Keyword Blocking

Never
 Per Schedule
 Always

Type Keyword or Domain Name Here.

Block Sites Containing these Keywords or Domain Names:

sex
 warez

Allow Trusted IP Address to Visit Blocked Sites

Trusted IP Address
 .
 .
 .

Obrázek 9: Nastavení blokování

Blokování přístupu k internetovým službám

Směrovač RP614v4 umožňuje blokování celých internetových služeb v závislosti na jimi používaných portech. Toto nastavení najdete pod položkou **Block Services** (Blokovat služby), jejíž konfigurační dialog nabízí tyto možnosti:

- **Service Blocking** (Blokování služeb)
 - **Never** (Nikdy)
Pokud zvolíte tuto možnost, nebude filtrování aktivní
 - **Per Schedule** (Podle rozvrhu)
Pokud zvolíte tuto volbu, můžete později upravit časové úseky, ve kterých bude blokáce aktivní (tato volba je podrobněji popsána dále v této kapitole)
 - **Always** (Vždy)
Pokud zvolíte tuto volbu, bude filtrování probíhat vždy bez ohledu na datum a čas.

	<p>Poznámka: Internetové služby jsou funkce nabízené serverem klientským počítačům. Například funkcí webového serveru je poskytovat klientům webové stránky, časového serveru poskytovat časové informace a třeba herní server poskytuje připojeným hráčům informace o pohybech jejich protivníků. Aby mohlo více služeb běžet na jednom serveru, komunikuje každá z nich na jiném portu (lze si to představit stejně, jako několik vchodů do jednoho supermarketu: přestože se jedná o jedinou budovu (server), dostanete v každých dveřích (porty) jiné zboží (služby)). Například webový server komunikuje na portu číslo 80.</p>
---	---

- **Service table** (Tabulka služeb)
Pro zadání služby pro blokování klepněte na tlačítko **Add** (Přidat), pro editaci již zadané služby ji zvolte v tabulce a klepněte na tlačítko **Edit** (Upravit), pro vymazání použijte stejný postup, pouze namísto tlačítka **Edit** klepněte myší na tlačítko **Delete** (Smazat).

Block Services

Services Blocking

Never
 Per Schedule
 Always

Service Table

	#	Service Type	Port	IP
<div style="display: flex; justify-content: center; gap: 10px;"> Add Edit Delete </div>				
<div style="display: flex; justify-content: center; gap: 10px;"> Apply Cancel </div>				

Obrázek 10: Nastavení blokování služeb

Klepnutím na tlačítko **Add** (Přidat) můžete definovat blokování služeb. Jejich zadání se provádí prostřednictvím dialogu **Block Services Setup** (Nastavení blokování služeb), který nabízí následující možnosti:

- **Service Type** (Typ služby)
Z rozbalovacího dialogu zvolte některou z předpřipravených služeb, případně volbou možnosti **User Defined** (Zadáno uživatelem) můžete nastavit parametry blokování manuálně. Tuto možnost využijete především v případech, kdy potřebujete blokovat specifickou službu, kterou v této rozbalovací nabídce nenajdete.
- **Protocol** (Protokol)
Z rozbalovacího menu zvolte komunikační protokol, pro který se má filtrování použít. K dispozici jsou protokoly TCP nebo UDP.
- **Starting Port** (Zdrojový port)
Číslo zdrojového portu nastavované služby.
- **Ending Port** (Cílový port)
Číslo cílového portu nastavované služby.
- **Service Type** (Typ služby)
Zde zadejte (v případě, že definujete vlastní službu) název definované služby pro její snadnější odlišení v seznamu blokování služeb.

Block Services Setup

Service Type: User Defined

Protocol: TCP

Starting Port: (1-65534)

Ending Port: (1-65534)

Service Type/User Defined:

Filter Services For :

Only This IP Address: 192 . 168 . 5 .

IP Address Range: 192 . 168 . 5 . to 192 . 168 . 5 .

All IP Addresses

Add Cancel

Obrázek 11: Uživatelské nastavení blokování

Ve stejném dialogu máte také možnost nastavit rozsahy počítačů (respektive síťových adres), pro které bude filtrování internetových služeb aktivní. Toto nastavení definujete v sekci nazvané **Filter Services For:** (Filtrovat služby pro:), kde máte k dispozici následující možnosti:

- **Only This IP Address** (Pouze pro tuto síťovou adresu)
Pokud zvolíte tuto možnost, zadejte do následujícího textového pole IP adresu jednoho počítače, pro který má být filtrování aktivní.

- **IP Address Range** (Rozsah síťových adres)
Pokud zvolíte tuto možnost, zadejte do dvojice textových polí rozsah síťových adres počítačů, pro které má být blokování aktivní.
- **All IP Addresses** (Všechny síťové adresy)
Pokud zvolíte tuto položku, pak bude nastavené filtrování platné pro všechny počítače z vaší vnitřní sítě.

Nastavení časového rozvrhu filtrování

Pokud jste v nastavení blokování webového obsahu nebo internetových služeb zvolili v nastavení periody blokování služeb možnost **Per Shedule** (Podle rozvrhu), musíte v nabídce **Schedule** (Rozvrh) nastavit požadované časové informace. Příslušné dialogové okno nabízí tyto možnosti:

- **Days to Block** (Dny pro blokování)
Zde můžete zvolit prostřednictvím zaškrtačkových tlačítek dny v týdnu, ve kterých má být blokování aktivní.



Tip: Jména dnů v týdnu jsou pochopitelně v angličtině: **Sunday** (Neděle), **Monday** (Pondělí), **Tuesday** (Úterý), **Wednesday** (Středa), **Thursday** (Čtvrtek), **Friday** (Pátek) a **Saturday** (Sobota). Pokud chcete zvolit celý týden, můžete tak učinit zaškrtnutím položky **Every Day** (Každý den).

- **Time of Day To Block** (Denní čas pro blokování)
Do následujících položek uvozených texty **Start Blocking** (Počátek blokování) a **End Blocking** (Konec blokování) zadejte hodiny a minuty, ve kterých má požadovaná činnost nastat. Hodiny je zapotřebí uvádět ve čtyřicetihodinovém formátu.

Schedule

Days to Block:

- Every Day
- Sunday
- Monday
- Tuesday
- Wednesday
- Thursday
- Friday
- Saturday

Time of day to Block: (use 24-hour clock)

- All Day

Start Blocking Hour Minute

End Blocking Hour Minute

Obrázek 12: Nastavení časového rozvrhu blokování

Prohlížení záznamů přístupů na Web a blokování

Systémový záznam, též označovaný anglickým slovem log, je detailním záznamem všech pokusů o připojení do internetu realizované z vaší vnitřní sítě. V seznamu je blokováno až 128 posledních záznamů (toto číslo se však může lišit od skutečnosti v závislosti na aktuální verzi firmwaru vašeho bezdrátového směrovače). Záznamy blokových a povolených přístupů najdete v nabídce **Logs** (Záznamy) a může vypadat například takto:

Logs

Current time: Thursday, 02 Jan 2003 14:24:18

Obrázek 13: Prohlížeč systémových záznamů

Pod samotným textovým výpisem záznamu přístupů máte k dispozici tři ovládací tlačítka:

- **Refresh** (Obnovit)
Po klepnutí na toto tlačítko zobrazíte vždy aktuální verzi záznamu
- **Clear Log** (Vymazat záznam)
Klepnutím na toto tlačítko vymažete všechny zobrazené záznamy
- **Send Log** (Odeslat záznam)
Po klepnutí na toto tlačítko odešlete zobrazené záznamy na e-mailovou adresu zadanou v preferencích (viz. samostatné heslo dále v této kapitole)

Jednotlivé položky na jednotlivém řádku vás informují o následujících datech:

Položka	Popis
Číslo	Toto pořadové číslo určuje pořadí příslušného záznamu. Číslo se může pohybovat v rozmezí 0 až 127, protože maximální délka záznamu je 128 událostí.
Datum a čas	Datum a čas, ve kterou událost nastala.
Zdrojová IP adresa	Určuje síťovou IP adresu počítače, který požadavek vznesl.
Akce	Podrobný popis samotné události.

Nastavení možností odesílání záznamů

Směrovač NETGEAR RP614v4 obsahuje také možnost automatického odesílání informací ze systémového záznamu události na vaši poštovní (e-mailovou) adresu. Její nastavení najdete pod položkou **E-Mail** (Elektronická pošta) hlavního menu webové administrace. Dialogová část okna nabízí tyto položky:

- **Turn E-mail Notification On** (Zapnout e-mailová upozornění)
Zaškrtnutím této položky povolíte možnost automatického zasílání informací na zadanou e-mailovou schránku.
- **Send Alerts and Logs via E-Mail** (Odesílat upozornění a záznamy prostřednictvím e-mailu)
V této sekci máte možnost nastavit informace potřebné pro správné odeslání informačního e-mailu:
 - **Your Outgoing Mail Server** (Váš odchozí poštovní server)
Do tohoto textového pole zadejte adresu poštovního serveru odchozí pošty (často též označovaného jako SMTP server), který má směrovač použít pro odeslání poštovní zprávy.



Tip: Pokud neznáte adresu svého poštovního serveru, najdete jej v konfiguraci svého poštovního klienta. V případě, že pro přístup ke své poště používáte webové rozhraní, najdete název SMTP serveru odchozí pošty pravděpodobně v informacích od vašeho poskytovatele připojení k internetu.

- **Send To This E-mail Address** (Odeslat na tuto poštovní adresu)
Do tohoto textového pole zadejte vaši e-mailovou adresu, na kterou chcete upozornění dostávat.
- **My Mail Server requires authentication** (Můj poštovní server vyžaduje autorizaci)
Pokud odchozí server pošty SMTP vyžaduje před odesláním e-mailu ověření uživatelským jménem a heslem, zaškrtněte tuto položku. Příslušné přístupové údaje poté musíte vyplnit do následujících položek **User Name** (Uživatelské jméno) a **Password** (Heslo).
- **Send Alerts Immediately** (Odeslat upozornění okamžitě)
Pokud zaškrtnete tuto možnost, odešle směrovač informační e-mail s upozornění okamžitě poté, kdy k příslušné události přijde.
- **Send Logs According to this Schedule** (Odesílat záznamy podle následujícího schématu)
V následujících řádcích vyberte dny v týdnu a hodinu, ve kterou se má záznam odeslat
- **Time Zone** (Časová zóna)
Z rozbalovacího menu vyberte časovou zónu **GMT+01:00**.

E-mail

Turn E-mail Notification On

Send Alerts and Logs Via E-mail

Your Outgoing Mail Server:

Send To This E-mail Address:

My Mail Server requires authentication

User Name

Password

Send Alert Immediately

When Someone Attempts To Visit A Blocked Site.

Send Logs According to this Schedule

None

Day

Time a.m. p.m.

Time Zone

(GMT-08:00) Pacific Time (US Canada)

Automatically Adjust for Daylight Savings Time

Current Time: Thursday, 02 Jan 2003 14:30:46

Obrázek 14: Nastavení odesílání zpráv

	<p>Varování: Pokud zde nenastavíte správnou časovou zónu, nebudou všechny funkce spojené s časováním fungovat správně.</p>
---	---

Kapitola 4

Údržba směrovače

Tato kapitola popisuje, jak udržovat váš směrovač NETGEAR RP614v4 vždy v dobrém funkčním stavu. Popisované nástroje můžete najít pod položkou **Maintenance** (Údržba) v hlavním menu webového administračního rozhraní.

Stavové informace bezdrátového směrovače

Pod položkou **Router Status** (Stav směrovače) v hlavní nabídce najdete základní informace o současném funkčním stavu směrovače i přehled jeho základních konfiguračních možností.

Router Status	
Account Name	RP614v4
Firmware Version	V1.0.1_11.29
Internet Port	
MAC Address	00:18:4D:D9:0E:CD
IP Address	192.168.1.182
DHCP	DHCPClient
IP Subnet Mask	255.255.255.0
Domain Name Server	192.168.1.254
	0.0.0.0
LAN Port	
MAC Address	00:18:4D:D9:0E:CC
IP Address	10.0.0.1
DHCP	ON
IP Subnet Mask	255.255.255.0

[Show Statistics](#) [Connection Status](#)

Obrázek 15: Stav směrovače

Klepnutím na položku **Connection Status** (Stav připojení) v tomto menu se zobrazí podrobnější informace o aktuálním síťovém připojení:

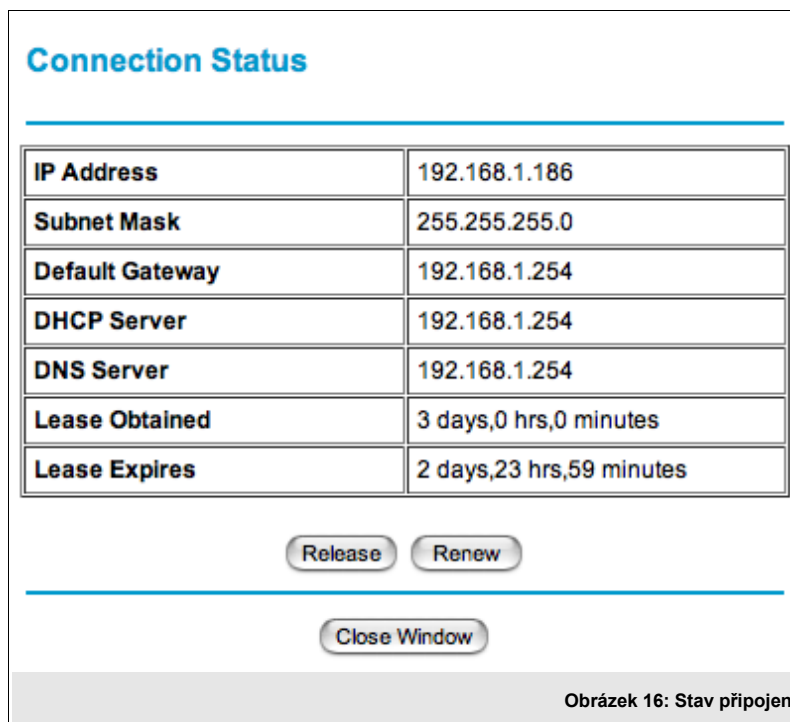

Obrázek 16: Stav připojení

Klepnutím na tlačítko **Show Statistics** (Ukázat statistiky) uvidíte přehlednou tabulku se statistikami síťového přenosu vztažené k jednotlivým síťovým rozhraním.

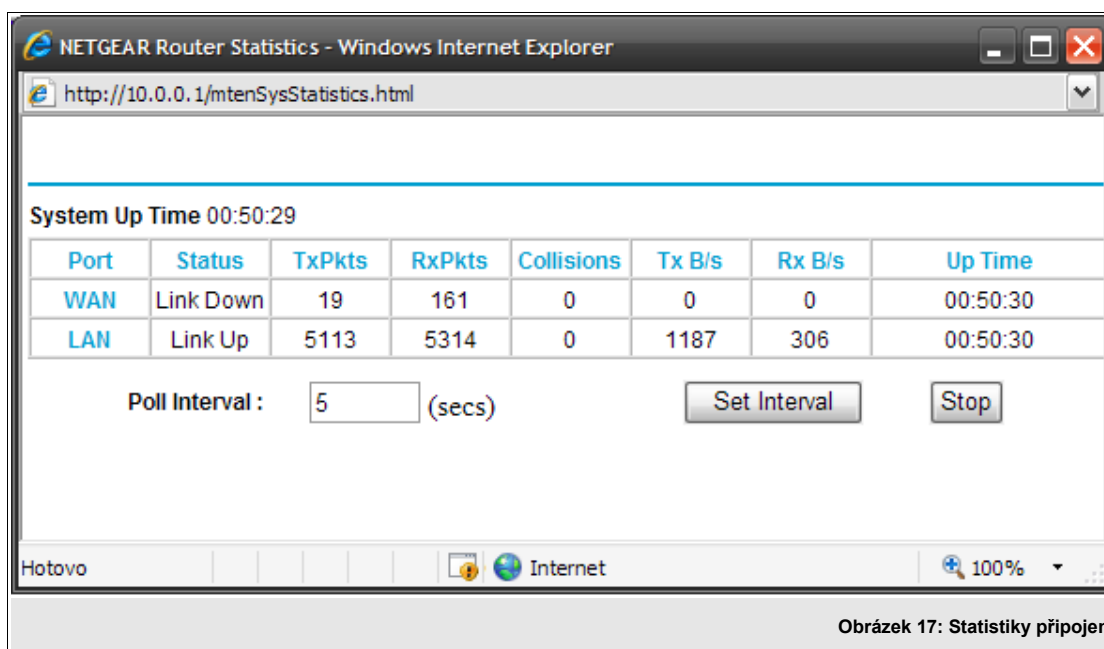

Obrázek 17: Statistika připojení

Prohlížení připojených zařízení

Seznam připojených síťových zařízení - tedy takových, které od vašeho směrovače dostali přidělenou síťovou IP adresu - najdete pod položkou **Attached Devices** (Připojená zařízení) v menu **Maintenance** (Údržba). Seznam připojených zařízení může vypadat například takto:





#	IP Address	Device Name	MAC Address
1	192.168.5.2	VLADISLAV-JANEC	00:16:cb:06:0a:35

Refresh

Obrázek 18: Seznam připojených zařízení

Pro každé připojené zařízení je zobrazena jemu přidělená síťová adresa, jeho název a síťová výrobní (tzv. MAC) adresa jeho síťové karty.

	Tip: Pokud chcete zobrazit aktuálně připojená zařízení, klepněte na tlačítko Refresh (Obnovit). Najdete jej pod tabulkou s přehledem připojených zařízení.
--	--

	Poznámka: Mějte na paměti, že po restartu vašeho směrovače bude tato tabulka vždy prázdná a naplní se až po opětovném připojení (respektive po jejich novém přidělení adres) zařízení ke směrovači.
---	--

Správa souborů s konfigurací

Konfigurační nastavení směrovače je uloženo v zařízení ve formě samostatného souboru s konfigurací. Tento soubor může být uložen (zazálohován) na váš počítač, kde může posloužit k rychlé obnově konfigurace v případě, že byste museli uvést směrovač zpět do výrobního nastavení.

Příslušnou položkou menu pro provedení této zálohy je možnost **Settings Backup** (Záloha nastavení) dostupná z hlavní nabídky **Maintenance** (Údržba). Příslušné konfigurační okno pak nabízí tyto možnosti:

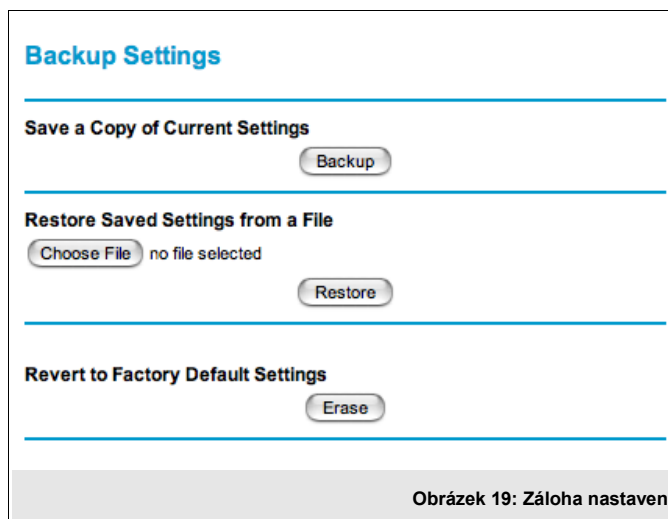

K dispozici máte tři možnosti, jejichž popis následuje.

Obnovení a záloha konfigurace

Položka pro zálohu a obnovení konfigurace v nabídce **Setting Backup** (Zálohování nastavení) vám umožní ukládat a nahrávat soubor s konfigurací do a ze směrovače.

Pro uložení souboru s konfigurací do vašeho počítače klepněte na tlačítko **Back Up** (Zálohovat). Směrovač poté připraví soubor s konfigurací a předá jej vašemu webovému prohlížeči. Ten vám již nabídne klasický dialog sloužící pro uložení souboru na pevný disk. Tento soubor by měl mít příponu .cfg, přičemž si jej můžete zcela libovolně pojmenovat.

K obnově konfigurace z dříve uloženého souboru klepněte na tlačítko **Browse** (Prohlížet), následně v souborovém dialogu zvolte uložený soubor s konfigurací z pevného disku vašeho počítače. Klepnutím na tlačítko **Restore** (Obnovit) nahrajete zvolená nastavení zpět do směrovače. Po ukončení nahrávání se směrovač automaticky restartuje.

	Varování: Nepřerušujte žádným způsobem (například vypnutím nebo vytažením síťového kabelu) probíhající proces obnovy nastavení.
--	--

Smazání konfigurace

V některých případech se může stát, že nebude možné změnit nastavení směrovače. V takovém případě budete muset použít možnost obnovení továrního nastavení přístroje. To provedete klepnutím na tlačítko **Erase** (Vymazat), která slouží ke kompletnímu výmazu všech uživatelem provedených nastavení.

	Varování: Po vymazání bude přístupové heslo ke směrovači nastaveno opět na výchozí hodnotu password , síťová IP adresa bude nastavena na hodnotu 192.168.1.1 a vestavěný DHCP server bude povolen.
--	---



Tip: Pro uvedení přístroje do továrního nastavení v případě, že neznáte přístupové jméno ani heslo, můžete použít také samostatné tlačítko **Erase** (Smazat). To najdete na zadním panelu směrovače.

Nahrání nových verzí firmwaru

Operační systém směrovače je uložen ve vnitřní Flash paměti zařízení a může být nahrazen novou verzí dostupnou na webových stránkách společnosti NETGEAR. Jestliže je soubor s aktualizací distribuován ve formě .zip archivu, musíte jej nejdříve rozbalit na pevný disk vašeho počítače. Pro nahrání souboru s novou verzí operačního systému (anglicky firmware) slouží webové administrační rozhraní směrovače.



Poznámka: Před upgradem firmwaru směrovače nezapomeňte zálohovat jeho konfiguraci do souboru na pevný disk počítače. Nahrání nové verze systému do přístroje totiž vrátí všechna nastavení na výchozí (tovární) hodnoty. Pokud budete mít zálohu v souboru, můžete po dokončení aktualizace velmi rychle obnovit vaše funkční nastavení.

Zda je k dispozici nová verze firmwaru můžete zjistit prostřednictvím následujícího postupu:

1. Z hlavní nabídky webové administrace přístroje klepněte na položku **Router Upgrade** (Upgrade směrovače) z nabídky **Maintenance** (Údržba). V hlavní části okna prohlížeče se zobrazí konfigurační dialog.
2. Klepněte myší na tlačítko **Check** (Zkontrolovat) pro zjištění nové verze firmwaru pro směrovač. Jestliže je k dispozici nová verze systému, budete automaticky přesměrováni na příslušnou stránku na stránkách zákaznické podpory společnosti NETGEAR.
3. Vyberte odpovídající firmware a uložte jej na pevný disk vašeho počítače, tímto úložištěm může být i složka s dočasnými soubory.

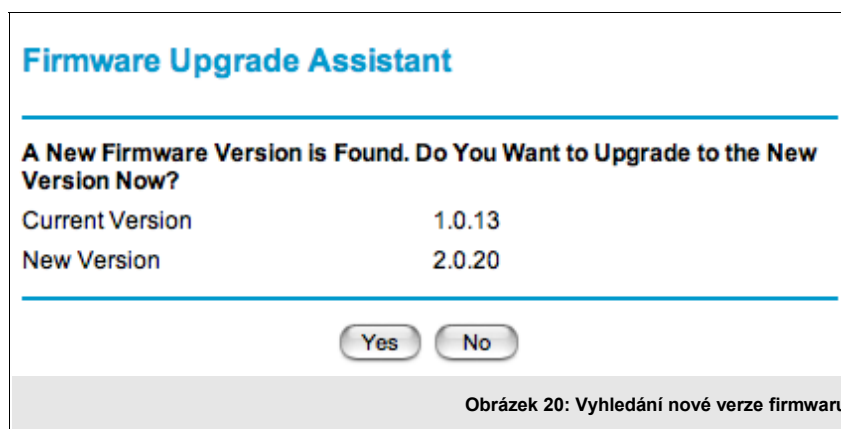

Obrázek 20: Vyhledání nové verze firmwaru

Pro nahrání nové verze operačního systému do směrovače postupujte následovně:

1. V nabídce **Router Upgrade** (Upgrade směrovače) klepněte na tlačítko **Browse** (Prohlížet) a zvolte z pevného disku stažený a rozbalený soubor se staženým firmwarem.
2. Klepněte na tlačítko **Upload** (Nahrát).

	Varování: Pokud provádíte upgrade systému vašeho směrovače, je více než jindy důležité nijak tento proces nepřerušit (klepnutím na některou z položek ve webovém prohlížeči, pokusem o znovu načtení aktuální stránky, vypnutím směrovače, apod.). Pokud tak učiníte, nemusí zařízení poté správně nastartovat.
---	--

	Poznámka: Proces s aktualizací firmware bude zřejmě trvat déle než jednu minutu. Po jeho dokončení se směrovač automaticky restartuje. Je možné, že bude nutné také obnovit aktuální nastavení ze souboru zálohy konfigurace.
---	--

Změna hesla uživatele Administrátor

Výchozí heslo uživatele **Admin**, který má přístup k webovému rozhraní směrovače NETGEAR RP614v4, je **password**. Velmi důrazně doporučujeme toto heslo změnit na nové, bezpečnější.

	Poznámka: Před změnou výchozího hesla použijte možnosti pro zálohu souboru s aktuální konfigurací. Jestliže totiž někdy v budoucnu heslo zapomenete a bude tak nucení provést obnovení továrního nastavení přístroje, můžete díky této záloze snadno vrátit poslední funkční konfiguraci přístroje.
---	--

Kapitola 5

Pokročilá konfigurace

Obsahem této kapitoly jsou pokročilé možnosti směrovače NETGEAR RP614v4. Všechny tyto funkce jsou dostupné z podnabídky **Advanced** (Rozšířené) v hlavní nabídce webového administračního rozhraní.

	<p>Poznámka: Pokud se neorientujete alespoň v základní terminologii sítí, postupujte při úpravách pokročilých nastavení popisovaných v této kapitole velmi obezřetně. Nevhodně nastavené parametry mohou mít za následek až nefunkčnost síťového připojení nebo celého směrovače.</p>
---	--

Konfigurace dynamického směrování portů

Dynamické směrování portů (anglicky Port Triggering) je podobný port forwardingu a umožňuje klientské připojení na server umístěný za NAT na předdefinovaný port. Laicky řečeno port triggering otevře příchozí port v případě, že váš počítač použije určený odchozí port pro specifickou komunikaci.

Port triggering je specializovaná forma port forwardingu, ve kterém odchozí spojení na předem určeném portu ("trigger port") způsobí, pokud jsou odchozí porty stále používány, že příchozí provoz na specifické příchozí porty je dynamicky přesměrován na hostitele, který započal komunikaci. To umožňuje počítačům za NAT poskytovat služby, které obvykle vyžadují veřejnou adresu počítače. Nevýhodou port triggeringu je, že umožňuje používání určité služby ve stejný čas jen jednomu počítači. Dále je port triggering nevhodný pro servery za NAT, protože je potřeba nejprve vytvořit odchozí spojení; pro servery je vhodné použít port forwarding.

	<p>Poznámka: Pokud používáte specifické aplikace, například síťové hry, programy pro sdílení sítí, programy pro přímou komunikaci a další, měli byste také povolit funkci UPnP podle instrukcí na straně 50.</p>
---	---

Dynamické směrování portů otevírá příchozí porty dočasně a nevyžaduje od serveru na internetu znalost vaší síťové adresy v případě, že ji máte od poskytovatele připojení poskytovánu dynamicky. Tato funkce monitoruje odchozí provoz. Vždy, když směrovač detekuje odchozí provoz na specifikovaných číslech síťových portů, zapamatuje si IP adresu příslušného klientského počítače a přesměruje na něj příchozí port. Příchozí provoz na směrovaný port je pak předáván na tento počítač.

Naproti tomu běžné směrování portů (anglicky Port Forwarding) je určeno pro statické služby, jako například pro FTP nebo webové servery běžící na samostatných počítačích ve vaší vnitřní síti. Jakmile je jednou směrování portu nastaveno, všechny požadavky z internetu směřující na tento

definovaný port jsou vždy přeměrovány na definovaný počítač:

Obrázek 21: Směrování portů

	<p>Poznámka: Pokud zaškrtnete položku Disable Port Triggering (Nepoužívat dynamické směrování portů) až po konfiguraci směrování, bude toto nefunkční a všechna nastavení příslušných portů nebudou uložena a budete je později konfigurovat znovu.</p>
---	---

- **Port Triggering Timeout** (Doba aktivního dynamického směrování)
Do textového políčka zadejte čas v minutách, přičemž maximální hodnota je 9999 minut. Určíte tím dobu, po kterou bude komunikace směřována na příslušný počítač. Jakmile tato doba uplyne, bude příchozí port uzavřen pro přístup z internetu.

Pokud chcete použít dynamického směrování portů pro hraní on-line her, musíte nejdříve znát čísla portů, které hra pro komunikaci s herním serverem vyžaduje. Tyto informace najdete v dokumentaci k příslušné hře.

Pro nastavení dynamického směrování portů postupujte podle následujícího návodu:

1. Klepněte na položku **Port Triggering** (Dynamické směrování portů) v podmenu **Advanced** (Pokročilé) v hlavní nabídce webového administračního rozhraní.
2. Klepněte na tlačítko **Add Service** (Přidat službu) pod tabulkou dynamicky směrovaných portů.



Obrázek 22: Konfigurace vlastního směrování

3. V konfiguračním dialogu pro nastavení dynamického směrování portu máte k dispozici tyto volby:
 - **Service Name** (Jméno služby)
Do textového políčka u této položky zadejte název dle vlastního uvážení tak, abyste se později snadno orientovali v přehledu nastavených směrování.
 - **Service User** (Uživatel služby)
Z rozbalovací nabídky můžete zvolit, kteří uživatelé mohou toto dynamické směrování použít. Na výběr máte z možností **Any** (Kdokoli) a **Single** (Jedna adresa). Pokud zvolíte tuto možnost, musíte zadat IP adresu povoleného počítače do čtveřice textových polí na následujícím řádku dialogu.
 - **Service Type** (Typ služby)
Zde zvolte z rozbalovací nabídky typ síťového provozu, který bude dynamické směrování obsluhovat. Na výběr máte z možností TCP a UDP.
 - **Triggering port** (Směrované porty)
Zde zadejte číslo síťového portu, který konfigurovaná aplikace nebo hra vyžaduje ke svému bezproblémovému chodu. Rozsah dostupných portů je 1 až 65 535.
 - **Required Inbound Connection** (Požadavky na příchozí spojení)
Pokud je zapotřebí nakonfigurovat také informace pro specifická příchozí připojení pro konfigurované směrování, můžete je zadat do následujících políček **Connection Typ** (Typ připojení), **Starting Port** (Výchozí port) a **Ending Port** (Koncový port).
4. Klepnutím na tlačítko **Apply** (Použít) uložíte právě zkonfigurované nastavení pro dynamické směrování portů. Toto nastavení bude aktivní ihned po svém uložení.

Konfigurace směrování portů pro lokální servery

Protože směrovač funguje tak, že vydává celou vaši vnitřní síť za jedinou internetovou adresu (která tak v podstatě působí jako jediný počítač), nemůžete jednoduše použít některý z vašich počítačů jako server dostupný uživatelům internetu. Abyste toho mohli alespoň nějak docílit, musíte využít (pevného) směrování příchozích portů na konkrétní počítače v síti.

Pro nastavení směrování příchozích portů máte dvě možnosti použití: buďto můžete přesměrovat veškerý příchozí provoz na určený počítač, nebo směrovat pouze určité porty. První možnost je v podstatě umístěním počítače do tzv. demilitarizované zóny.

	<p>Varování: Pokud umístíte některý z počítačů ve vnitřní síti do demilitarizované zóny a přesměrujete tak tím na něj veškerý příchozí provoz, musíte na tomto počítači nainstalovat a spravovat bránu Firewall - tento počítač totiž nebude chráněn vestavěným firewallem směrovače.</p>
	<p>Poznámka: Jak pro počítač umístěný do demilitarizované zóny, tak i pro počítače použité pro směrování příchozích portů platí, že se jejich síťová IP adresa nesmí v průběhu času měnit. To znamená, že buďto musí mít tyto počítače nastaveny síťovou adresu manuálně (a nesmí tak dostávat adresu z DHCP serveru), nebo jim musíte v nastavení DHCP serveru přiřadit pevné přiřazení stále stejné adresy v závislosti na výrobní MAC adrese jejich síťových karet.</p>

Pro konfiguraci směrování portů postupujte podle následujícího návodu:

1. Klepněte na položku **Port Triggering** (Dynamické směrování portů) v podmenu **Advanced** (Pokročilé) v hlavní nabídce webového administračního rozhraní.
2. V sekci konfiguračního dialogu **Please select the service type** (Prosím zvolte typ služby) zvolte položku **Port Forwarding** (Směrování portů).
3. Z rozbalovací nabídky **Service Name** (Název služby) vyberte službu, pro kterou směrování vytváříte a do čtveřice textových políček na stejném řádku zadejte síťovou IP adresu počítače, na který má být vybraný port směrován.
4. Klepnutím na tlačítko **Add** (Přidat) uložíte směrování portů, které bude okamžitě po uložení aktivní.

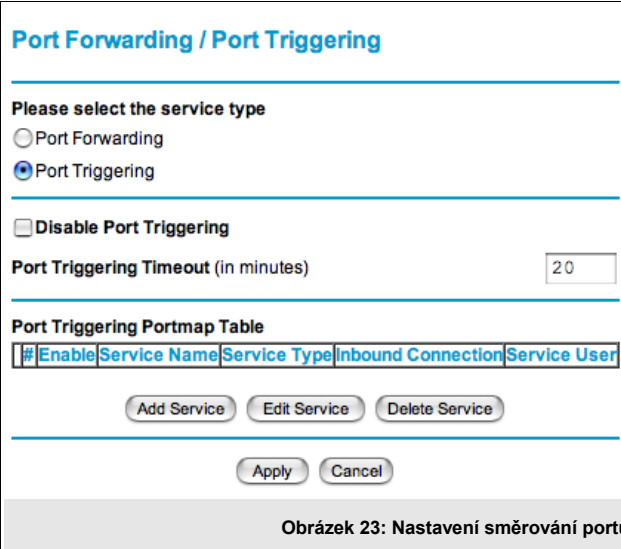

Port Forwarding / Port Triggering

Please select the service type

Port Forwarding

Port Triggering

Disable Port Triggering

Port Triggering Timeout (in minutes)

Port Triggering Portmap Table

#	Enable	Service Name	Service Type	Inbound Connection	Service User

Obrázek 23: Nastavení směrování portů

Přidání vlastní služby

Může se stát, že služba, pro kterou chcete směrovat port (například BitTorrent klient), nebude v rozbalovací nabídce **Service Name** (Název služby) dostupná. V tom případě postupujte následovně:

1. Klepněte na položku **Port Triggering** (Dynamické směrování portů) v podmenu **Advanced** (Pokročilé) v hlavní nabídce webového administračního rozhraní.
2. V sekci konfiguračního dialogu **Please select the service type** (Prosím zvolte typ služby) zvolte položku **Port Forwarding** (Směrování portů).
3. Z rozbalovací nabídky **Service Name** (Název služby) zvolte možnost **Custom** (Vlastní).
4. Otevře se nový konfigurační dialog **Ports - Custom Service** (Porty - Vlastní nastavení), ve kterém máte k dispozici tyto položky:
 - **Service Name** (Jméno služby)
Do textového políčka u této položky zadejte název dle vlastního uvážení tak, abyste se později snadno orientovali v přehledu nastavených směrování.
 - **Service Type** (Typ služby)
Zde zvolte z rozbalovací nabídky typ síťového provozu, který bude dynamické směrování obsluhovat. Na výběr máte z možnosti TCP a UDP.
 - **Starting Port** (Výchozí port)
Zde zadejte číslo síťového portu, který konfigurovaná aplikace vyžaduje ke svému bezproblémovému chodu. Rozsah dostupných portů je 1 až 65 535.
 - **Ending Port** (Koncový port)
Zde zadejte číslo síťového portu, který konfigurovaná aplikace vyžaduje ke svému bezproblémovému chodu. Rozsah dostupných portů je 1 až 65 535.
 - **Server IP Address** (IP adresa serveru)
Do čtveřice textových polí zadejte IP adresu serveru, na nějž se má konfigurovaný port (nebo jejich rozsah) směrovat.
5. Klepněte na tlačítko **Apply** (Použít) pro uložení nastavení směrování portů, které bude okamžitě po uložení aktivní.

Port Triggering - Services

Service

Service Name

Service User

. . .

Service Type

Triggering Port (1~65535)

Required Inbound Connection

Connection Type

Starting Port (1~65535)

Ending Port (1~65535)

Obrázek 24: Konfigurace vlastního portu

Úprava nebo smazání záznamů o směrování

Pro úpravu nebo smazání záznamu o směrování portů postupujte následovně:

1. Klepněte na položku **Port Triggering** (Dynamické směrování portů) v podmenu **Advanced** (Pokročilé) v hlavní nabídce webového administračního rozhraní.
2. V sekci konfiguračního dialogu **Please select the service type** (Prosím zvolte typ služby) zvolte položku **Port Forwarding** (Směrování portů).
3. V tabulce s přehledem portů klepněte na tlačítko následující názvu směrovaného portu.
4. Klepněte na tlačítko **Edit** (Upravit) nebo **Delete** (Smazat).

Nastavení možností internetového rozhraní

Také port pro připojení k internetu nabízí pokročilé možnosti konfigurace. Příslušný konfigurační dialog **WAN Setup** (Nastavení internetového rozhraní) nabízí možnosti zařazení serveru ve vnitřní síti do demilitarizované zóny, vypnutí vestavěného stavového firewallu, nastavení hodnot MTU síťových paketů, omezení funkce filtrování v průběhu překlady síťových adres a odpovědi na Ping příkaz.

Vypnutí stavového firewallu

Stavový firewall dokáže zcela dostatečně ochránit počítače ve vaší vnitřní síti v podstatě před všemi přímými typy útoku z internetu. Jeho vypnutí byste proto měli provádět jen na nezbytně nutnou dobu a jen v případě, že opravdu víte, co děláte.

Zařazení serveru do demilitarizované zóny

O výhodách a nevýhodách zařazení serveru do demilitarizované zóny jsme hovořili již v

předchozích bodech, tudíž si vše shrneme jen ve zkratce: zařazením počítače z vaší vnitřní sítě do této zóny přesměrujete veškerý příchozí provoz z internetu právě na tento počítač. Ten pak bude sice schopen plnit funkce internetového serveru (včetně pokročilých serverových funkcí pro streaming videa a podobné aplikace), na druhou stranu však nebude nijak chráněn proti útokům. To znamená, že na tomto serveru musíte mít nainstalován funkční firewall pro jeho ochranu.

	Varování: Zařazení počítače do demilitarizované zóny je velkým bezpečnostním rizikem. Pokud je to pro daný záměr alespoň trochu možné, použijte pro publikaci služeb vašeho případného serveru raději směrování portů.
---	---

Ve výchozím nastavení (tedy před použitím demilitarizované zóny) vše funguje tak, že směrovač veškerá příchozí spojení z internetu odmítá a zahazuje je, tudíž protistrana na žádný z těchto požadavků nedostává odpověď - to znamená, že pro takový počítač nebo aplikaci (například počítačový virus nebo útočník) vypadá váš počítač (reprezentovaný právě směrovačem) jako vypnutý. A pokud vypadá jako vypnutý, nepokouší se pak útočník nebo virus v dalších útocích a jde raději "o dům dál". Ovšem pokud použijete demilitarizovanou zónu, není žádný z těchto požadavků zahozen, ale naopak je přesměrován na nastavený počítač v síti.

Pokud chcete zařadit počítač do demilitarizované zóny, postupujte následovně:

1. Klepněte myší na možnost **WAN Setup** (Nastavení internetového rozhraní) v nabídce **Advanced** (Pokročilé) v hlavní nabídce webového administračního rozhraní.
2. V konfiguračním dialogu zaškrtněte možnost **Default DMZ Server** (Výchozí server v demilitarizované zóně).
3. Do čtveřice textových polí následujících na stejném řádku zadejte síťovou IP adresu počítače, který má být použit jako demilitarizovaný server.
4. Klepněte na tlačítko **Apply** (Použít) pro uložení provedených nastavení.

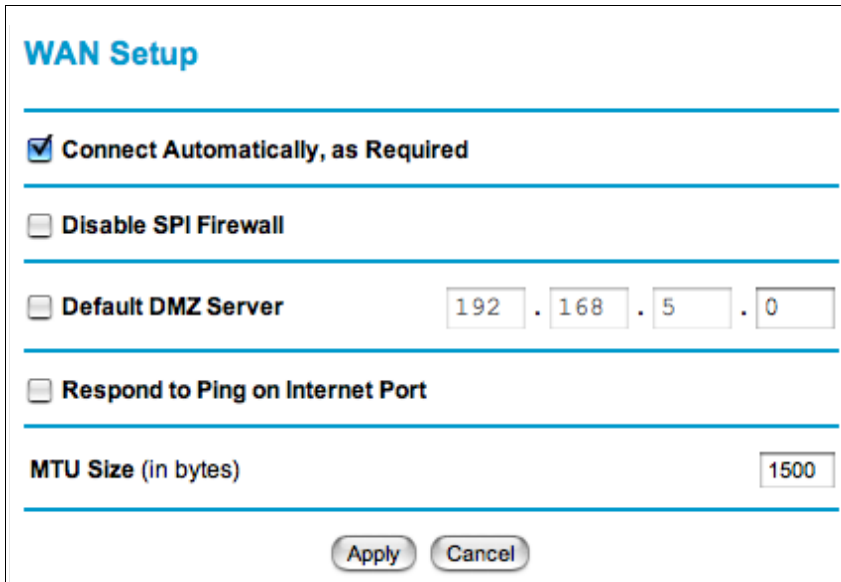

WAN Setup

Connect Automatically, as Required

Disable SPI Firewall

Default DMZ Server 192 . 168 . 5 . 0

Respond to Ping on Internet Port

MTU Size (in bytes) 1500

Apply Cancel

Obrázek 25: Konfigurace možností externího rozhraní

Omezení odpovědi na Ping na internetovém rozhraní

Pokud chcete, aby o vaší síti a vašich počítačích nikdo na internetu nevěděl (respektive aby se pro všechny jevil jako neexistující), máte možnost zakázat odpovídat na příkaz Ping na internetovém rozhraní. Zapnutí této volby zaškrtnutím možnosti **Respond to Ping on Internet Port** (Odpovídat na Ping na internetovém rozhraní) může v určitých případech také nepatrně zvýšit rychlost (respektive propustnost) internetového připojení.

	Poznámka: Než potlačíte odpovídání na Ping na internetovém rozhraní ověřte si ve smluvních podmínkách vašeho internetového poskytovatele, zda tato činnost není zakázána. Mnozí poskytovatelé totiž Ping příkaz používají pro zjišťování aktuálního stavu sítě nebo kabelového nebo ADSL modemu.
---	---

Nastavení velikosti paketu MTU

Maximum transmission unit, zkráceně MTU, česky zhruba největší přenositelná část. V sadě protokolů internetu se jedná o maximální velikost paketu, který je možné přenést z jednoho síťového zařízení na druhé. Obvyklá hodnota MTU v případě Ethernetu je cca 1500 bajtů, nicméně mezi některými místy počítačové sítě (spojených například modemem nebo sériovou linkou) může být maximální délka přeneseného paketu nižší. Hodnotu MTU lze zjistit prostřednictvím protokolu ICMP. Při posílání paketů přes několik síťových zařízení je samozřejmě důležité nalézt nejmenší MTU na dané cestě.

V ojedinělých případech (například tehdy, když váš poskytovatel realizuje internetové připojení prostřednictvím Wi-Fi spojení), můžete potřebovat hodnotu velikosti paketu změnit:

1. Klepněte myší na možnost **WAN Setup** (Nastavení internetového rozhraní) v nabídce **Advanced** (Pokročilé) v hlavní nabídce webového administračního rozhraní.
2. V konfiguračním dialogu zadejte požadovanou velikost paketu do textového pole na řádku **MTU Size** (Velikost MTU).
3. Klepněte na tlačítko **Apply** (Použít) pro uložení provedených změn.

WAN Setup

Connect Automatically, as Required

Disable SPI Firewall

Default DMZ Server 192 . 168 . 5 . 0

Respond to Ping on Internet Port

MTU Size (in bytes) 1500

Apply Cancel

Obrázek 26: Nastavení velikosti MTU

Nastavení filtrování překladač adres

Nastavení této možnosti ovlivňuje způsob, kterým směrovač provádí překlad síťového provozu. První možností je možnost **Secured** (Zabezpečené), která poskytuje maximální možné zabezpečení (samozřejmě společně s povoleným vestavěným firewallem) před všemi v současnosti známými typy útoků z internetu. Může se ale stát, že některé specifické aplikace budou mít s tímto nastavením problém fungovat.

Druhou možností je kompatibilnější volba **Open** (Otevřeně), která však nabízí mnohem menší míru zabezpečení.

Nastavení možností vnitřní sítě

Další volbou dostupnou pod položkou **Advanced** (Pokročilé) v hlavní nabídce webového administračního rozhraní je položka **LAN IP Setup** (Nastavení IP adres vnitřního rozhraní). Toto menu umožňuje konfigurovat nejen lokální IP adresu směrovače, ale také spravovat DHCP server a RIP směrování.

	<p>Poznámka: Routing Information Protocol (RIP) je směrovací protokol umožňující směrovačům komunikovat mezi sebou a reagovat na změny topologie počítačové sítě. Ačkoliv tento protokol patří mezi nejstarší doposud používané směrovací protokoly v sítích IP, má stále své uplatnění v menších sítích a to především pro svoji nenáročnou konfiguraci a jednoduchost.</p>
---	---

	<p>Poznámka: DHCP (Dynamic Host Configuration Protocol) je aplikační protokol z rodiny TCP/IP. Používá se pro automatické přidělování IP adres koncovým stanicím v síti. Současně s IP adresou posílá server stanicím (klientům) další nastavení potřebná pro používání sítě jako je adresa nejbližšího směrovače (default gateway), masku sítě, adresy DNS serverů.</p>
---	---

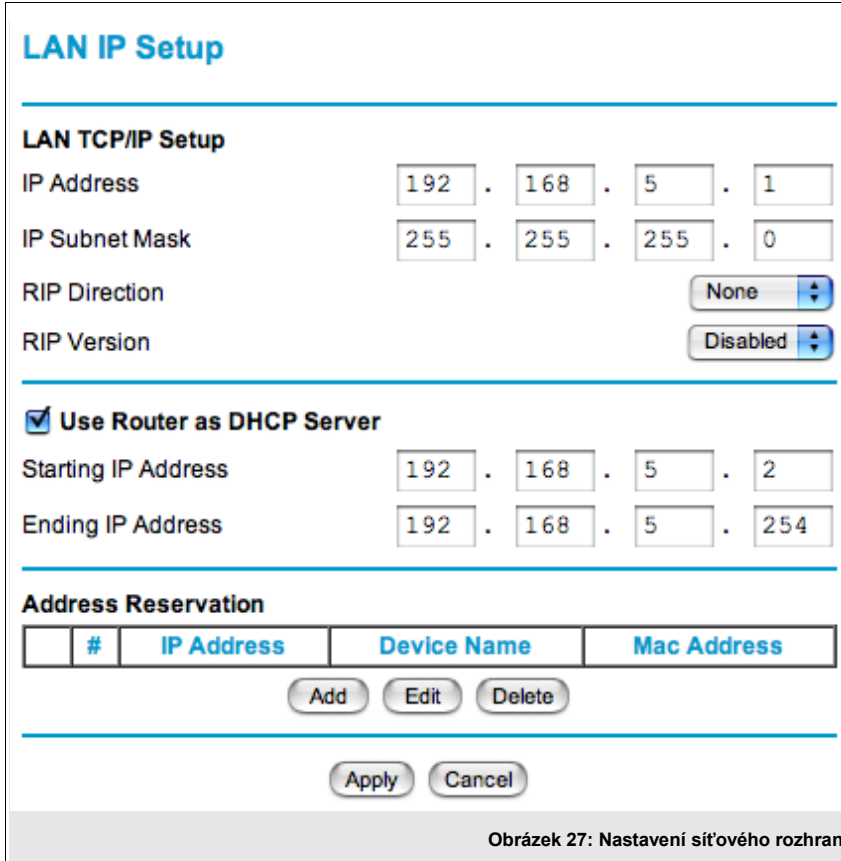

LAN IP Setup

LAN TCP/IP Setup

IP Address: 192 . 168 . 5 . 1

IP Subnet Mask: 255 . 255 . 255 . 0

RIP Direction: None

RIP Version: Disabled

Use Router as DHCP Server

Starting IP Address: 192 . 168 . 5 . 2

Ending IP Address: 192 . 168 . 5 . 254

Address Reservation

#	IP Address	Device Name	Mac Address

Add Edit Delete

Apply Cancel

Obrázek 27: Nastavení síťového rozhraní

Nastavení parametrů IP adresy vnitřního rozhraní

Směrovač je dodáván předkonfigurovaný k použití privátních IP adres na straně vnitřního síťového rozhraní a k automatickému přidělování adres prostřednictvím DHCP serveru. Výchozí síťová konfigurace směrovače je:

- **IP adresa vnitřního rozhraní:** 192.168.1.1
- **Maska podsítě:** 255.255.255.0

Pro úpravu nastavení parametrů lokálních rozhraní postupujte následovně:

1. Klepněte na položku **LAN IP Setup** (Nastavení IP adres vnitřního rozhraní) pod položkou **Advanced** (Rozšířené) v hlavní nabídce webového administračního rozhraní.
2. Ve stejnojmenném konfiguračním dialogu máte k dispozici tyto možnosti:
 - **IP Address** (Síťová IP adresa)
Do čtveřice textových polí zadejte IP adresu, pod kterou má být váš směrovač dostupný.

- **IP Subnet Mask** (Maska podsítě)
Do čtveřice textových polí zadejte adresu, která se má použít jako maska lokální podsítě.
- **RIP Direction** (Směr pro RIP)
Z rozbalovací nabídky zvolte možnosti **None** (Žádná), **Both** (Obě), **Out Only** (Pouze odchozí) nebo **In Only** (Pouze příchozí).
- **RIP Version** (Směr RIP)
Z rozbalovací nabídky zvolte verzi protokolu, kterou chcete použít. K dispozici jsou verze RIP-1 a RIP-2.

	Varování: Pokud vám nastavení RIP protokolu nic neříkají a toto slovo (respektive tuto zkratku) slyšíte dnes poprvé, rozhodně byste neměli měnit tato nastavení.
---	---

	Poznámka: Pokud změníte IP adresu zařízení, pak pod ní bude směrovač dostupný až po svém restartování.
---	---

3. Pokud chcete použít směrovač také pro automatické přidělování síťových IP adres klientským počítačům prostřednictvím DHCP protokolu, zaškrtněte položku **Use Router as DHCP Server** (Použít směrovač jako DHCP server). K dispozici pak máte na dvojici následujících řádků tyto možnosti:
 - **Starting IP Address** (První IP adresa)
Zde zadejte počáteční adresu síťového rozsahu, který chcete pro přidělování klientům použít.
 - **Ending IP Address** (Poslední IP adresa)
Zde zadejte konečnou adresu síťového rozsahu, který chcete pro přidělování klientům použít.
4. Pokud chcete, aby některý z vašich počítačů měl při každém spuštění stále stejnou IP adresu, musíte jej definovat v sekci **Address Reservation** (Rezervace síťových adres). Pokud tak chcete učinit, klepněte na tlačítko **Add** (Přidat), čímž otevřete konfigurační okno s následujícími možnostmi:
 - **Address Reservation Table** (Tabulka rezervací)
V této tabulce uvidíte, jaká IP adresa je rezervována pro který počítač.
 - **IP Address** (Síťová adresa)
Do čtveřice textových polí zadejte síťovou adresu, kterou chcete konfigurovanému počítači přidělovat.
 - **MAC Address** (Výrobní adresa síťové karty počítače)
Aby DHCP server rozpoznal, o jaký počítač se jedná a jakou adresu mu má přidělit, musíte zde zadat jeho výrobní (tzv. MAC adresu). Tu najdete napsánu buďto přímo na síťové kartě, na těle počítače nebo ve vlastnostech připojení v operačním systému.

	Tip: Pokud je počítač, kterému chcete přiřadit pevnou síťovou adresu, právě připojen ke směrovači, můžete jeho MAC adresu zkopírovat ze seznamu zařízení připojených ke směrovači.
---	---

- **Device Name** (Název zařízení)
Pokud si zde definujete jméno počítače, budete se později snáze orientovat v tabulce rezervací.
- **Add** (Přidat), **Cancel** (Zrušit), **Refresh** (Obnovit)
Pomocí těchto tlačítek můžete přidat nové zařízení, zrušit konfigurační dialog nebo obnovit tabulku rezervací.

Address Reservation

Address Reservation Table

	#	IP Address	Device Name	MAC Address
<input checked="" type="radio"/>	1	192.168.5.2	VLADISLAV-JANEC	00:16:cb:06:0a:35

IP Address: 192 . 168 . 5 . 2

MAC Address: 00:16:cb:06:0a:35

Device Name: VLADISLAV-JANE

Obrázek 28: Konfigurace DHCP serveru



Poznámka: Pokud je počítač, kterému chcete přiřadit pevnou síťovou adresu, právě připojen ke směrovači, nezmění se jemu přidělená pevná adresa okamžitě. Ta se změní buďto až po následujícím restartu počítače, nebo po obnovení zapůjčení adresy.

Použití dynamického přiřazování názvu

Pokud vám váš poskytovatel přiděluje veřejnou IP adresu, ale při každém připojení ji mění, můžete použít službu dynamického přiřazování názvu vaší síti. Jednou z variant je právě Dynamické DNS, které kombinuje výhody DHCP a statických adres. Adresy jsou přidělovány v závislosti na aktuální potřebě, zároveň ale zaručí, že adresa *www.mojedomena.cz* zavede návštěvníky vždy na ten správný webserver, byť s měnící se adresou. Pokud se pak chcete připojit ke svému počítači z internetu, nemusíte si pamatovat jeho číselnou IP adresu, ale použijete snadno zapamatovatelný jmenný název.

Váš směrovač obsahuje klienta služeb pro dynamické DNS. Abyste jej mohli používat, musíte si nejdříve vytvořit účet u některé ze služeb poskytujících služby dynamického přiřazování názvu. Z vlastní zkušenosti můžeme doporučit především službu DynDNS.org, jejíž úvodní stránku (na které lze provést příslušnou registraci uživatelského konta) najdete na adrese *www.dyndns.org*.

Dynamic DNS

Use a Dynamic DNS Service

Service Provider: www.DynDNS.org

Host Name:

User Name:

Password:

Use Wildcards

Apply Cancel Show Status

Obrázek 29: Konfigurace dynamického DNS

Pro konfiguraci dynamického DNS postupujte následovně:

1. Klepněte na položku **Dynamic DNS** (Dynamické DNS) v podmenu **Advanced** (Rozšířené) hlavního menu webového administračního rozhraní.
2. V konfiguračním dialogu poté máte k dispozici tyto možnosti:
 - **Use Dynamic DNS Service** (Použít službu dynamického DNS)
Pokud chcete používat služby dynamického DNS, musíte zaškrtnout toto políčko.
 - **Service Provider** (Poskytovatel služby)
Z rozbalovací nabídky zvolte poskytovatele, u kterého jste provedli registraci svého názvu.
 - **Host Name** (Jméno počítače)
Zde zadejte adresu, kterou jste získali při registraci uživatelského účtu u poskytovatele služeb.
 - **User Name** (Uživatelské jméno)
Zadejte do textového pole uživatelské jméno, pod kterým jste registrováni u poskytovatele služeb.
 - **Password** (Heslo)
Zadejte odpovídající heslo.
3. Klepněte na tlačítko **Apply** (Použít), které uloží nastavení do paměti směrovače. Od tohoto okamžiku kdykoliv se změní IP adresa internetového rozhraní, odešle směrovač tuto informaci na server poskytovatele služeb.

Nastavení statického směrování

Ve většině případů dokáže váš směrovač automaticky rozpoznat zdroj a cíl jednotlivých paketů a automaticky je nasměrovat do správných rozhraní. Pokud však potřebujete pokročilá nastavení, musíte sáhnout ke statickému směrování. To si lze představit jako tabulku, která popisuje odkud a kam se má který paket doručit. Pravidlo pro statické směrování vytvoříte následovně:

1. Klepněte na možnost **Static Routes** (Statické směrování) v podmenu **Advanced** (Rozšířené) hlavní nabídky webového administračního rozhraní.
2. V konfiguračním dialogu klepněte na tlačítko **Add** (Přidat). Zobrazí se konfigurační dialog s těmito volbami:
 - **Route Name** (Název cesty)
Do textového pole zadejte název pro směrování, které vytváříte.
 - **Private** (Soukromý)
Pokud označíte vytvářené pravidlo jako soukromé, bude směrování probíhat pouze v rámci lokálního síťového rozhraní směrovače.
 - **Active** (Aktivní)
Určuje, zda je dané pravidlo aktivní nebo ne.
 - **Destination IP Address** (Cílová IP adresa)
Do čtveřice textových polí zadejte adresu sítě, pro kterou bude pravidlo platit.
 - **IP Subnet Mask** (Maska podsítě)
Zadejte aktuální masku podsítě pro síť uvedenou pod položkou **Destination IP Address** (Cílová IP adresa).
 - **Gateway IP address** (IP adresa brány sítě)
Do polí zadejte síťovou adresu počítače ve vnitřní síti, který slouží jako brána pro zadanou síť.
3. Klepnutím na tlačítko **Apply** (Použit) uložíte provedená nastavení.

Povolení vzdáleného přístupu

Povolení vzdáleného přístupu poskytne uživatelům z internetu přístup k webovému administračnímu rozhraní vašeho směrovače.

	Varování: Pokud nemusíte, nepoužívejte tuto možnost. Pokud přeci jenom potřebujete povolit přístup k webové administraci také z prostředí internetu, ověřte si, zda používáte opravdu těžko odhadnutelné heslo, které pravidelně (ideálně každý měsíc) měňte za jiné.
---	--

Povolení přístupu k administraci z internetu provedete:

1. Klepněte na položku **Remote Management** (Vzdálená správa) v podmenu **Advanced** (Pokročilé) hlavní nabídky webového administračního rozhraní.
2. V konfiguračním dialogu máte poté k dispozici tyto volby:
 - **Turn Remote Management On** (Povolit vzdálený přístup)

Nastavení rozhraní UPnP

Univerzální Plug and Play (UPnP) je síťová funkce, využívající internetového a webového protokolu k podpoře komunikace a výměny informací mezi síťovými zařízeními. Jinými slovy - pomocí funkce UPnP v případě, že uživatel zapojí zařízení do sítě (například tiskárnu), se toto zařízení samostatně nakonfiguruje tím, že načte adresu TCP/IP a použije discovery protokol založený na internetovém protokolu HTTP k oznámení své přítomnosti a dostupnosti všem ostatním síťovým zařízením, která jsou připojena k síti.

Primárním cílem funkce UPnP je nepochybně poskytnout domácím sítím, lokálním sítím a sítím v malých budovách možnost datové komunikace mezi jakýmikoli dvěma zařízeními prostřednictvím příkazu z libovolného řídicího zařízení v síti. To je velmi důležité, protože použití funkce UPnP poskytuje koncovému uživateli schopnost přidávat další šířku síťového pásma bez nutnosti nejprve provést složitá nastavení. Využití výhod této funkce pro datovou komunikaci je omezeno pouze představami uživatele. Díky funkci UPnP a několika dodatečným periferním zařízením může uživatel regulovat termostat, synchronizovat domácí hodiny nebo dokonce monitorovat bezpečnostní situaci v domě či podniku prostřednictvím kamer nebo TV přijímače, vybaveného technologií UPnP.



Poznámka: Ačkoli se UPnP může zdát jako skvělá funkce, dejte si na ni pozor - stejně, jako umožňuje automatické otevírání portů například hrám nebo komunikačním aplikacím, tak úplně stejně umožní otevřít porty (tedy jakási vrátka) do vaší sítě také některým virům nebo spyware programům.

Nastavit univerzální Plug and Play můžete následovně:

1. Klepněte myší na položku **UPnP** v podmenu **Advanced** (Rozšířené) hlavní nabídky webového administračního rozhraní.
2. V konfiguračním dialogu máte poté tyto možnosti:
 - **Turn UPnP On** (Zapnout univerzální Plug and Play)
Zaškrtnutím této položky povolíte použití této technologie.
 - **Advertisement Period** (Interval oznamování)
Zde v minutách zadejte interval, v jakém bude směrovač oznamovat ostatním zařízením v síti svou konfiguraci. Výchozí hodnota je 30 minut, maximální hodnota pak 1440 minut.
 - **Advertisement Time To Live** (Doba životnosti oznámení)
Tato hodnota udává měření mezi jednotlivými vysíláními, výchozí hodnota je 0.
 - **UPnP Portmap Table** (Tabulka mapovaných portů)
V této tabulce můžete zjistit, který počítač má který port aktuálně otevřený.

UPnP

Turn UPnP On

Advertisement Period (in minutes)

Advertisement Time To Live (in hops)

UPnP Portmap Table

Active	Protocol	Int. Port	Ext. Port	IP Address
--------	----------	-----------	-----------	------------

Obrázek 31: Povolení univerzálního PNP

Kapitola 6

Řešení problémů

Po připojení napájecího napětí ke směrovači by měla proběhnout následující sekvence:

1. Pokud je napájení připojeno poprvé, ověřte, zda svítí stavová dioda u nápisu **Power** (Napájení) na směrovači.
2. Po přibližně deseti vteřinách od zapnutí ověřte, zda:
 - indikátor napájení svítí zeleně,
 - indikátor portů lokální sítě svítí pro všechny připojené počítače,
 - indikátor internetového rozhraní svítí zeleně.

	Poznámka: Barva světelných indikátorů u síťových portů může být dvojitá: pokud připojené zařízení dokáže komunikovat rychlostí 100 Mb/s, svítí indikátory zeleně. Pokud komunikuje rychlostí 10 Mb/s, pak svítí oranžově.
---	--

Pokud některá z těchto situací po zapnutí přístroje nenastane, pokuste se najít odpovídající řešení aktuálního problému dále v této kapitole.

Indikátor napájení nesvítí

Jestliže světelný indikátor napájení nesvítí po připojení směrovače k elektrické síti:

1. Je síťová zástrčka napájecího adaptéru správně zasunuta v elektrické zásuvce, je napájecí konektor správně zastrčen do příslušné zdířky na zadní stěně směrovače?
2. Ověřte také - například připojením jiného elektrického spotřebiče, zda je elektrická zásuvka pod proudem.
3. Zkontrolujte, zda opravdu používáte napájecí adaptér dodávající napětí 12 V a proud 1 A, který byl dodán s vaším směrovačem.

Pokud i nadále tento problém přetrvává, jedná se pravděpodobně o vadný napájecí adaptér nebo poruchu samotného směrovače. V tomto případě se obraťte na prodejce s žádostí o reklamaci.

Indikátory stále svítí

Pokud je ke směrovači připojeno napájecí napětí, rozsvítí se přibližně na deset vteřin všechny světelné indikátory. Pokud však zůstanou všechny svítit i po uplynutí této doby, jedná se pravděpodobně o závadu směrovače.

Pokud světelné indikátory svítí po více než minutě po zapnutí:

1. Zkoušejte opakovaně zapínat a vypínat napájení směrovače.
2. Pokuste se vrátit směrovač zpět do firemního (výchozího) nastavení.

Pokud i nadále tento problém přetrvává, jedná se pravděpodobně o poruchu samotného směrovače.

V tomto případě se obraťte na prodejce s žádostí o reklamaci.

Indikátory síťových portů nesvítí

Pokud po připojení síťového kabelu na lokální nebo internetové síťové rozhraní nedojde k rozsvícení příslušného stavového indikátoru na předním panelu směrovače, ověřte následující:

1. Zkontrolujte, zda jsou oba konce síťového kabelu zasunuty do zařízení až "na doraz".
2. Zkontrolujte, zda počítač nebo síťové zařízení na druhé straně kabelu je zapnuto a má funkční síťové rozhraní.
3. Zkontrolujte, zda používáte správný a funkční síťový kabel. Pro připojení směrovače ke kabelovému nebo ADSL modemu použijte síťový kabel dodaný s tímto modemem.

Problémy s webovým administračním rozhraním

Pokud nejste schopni se připojit k webovému administračnímu rozhraní z počítače připojeného k vaší lokální síti, ověřte následující:

1. Zkontrolujte síťový kabel mezi vaším počítačem a směrovačem podle pokynů v předchozí sekci.
2. Ověřte, zda síťová IP adresa vašeho počítače i směrovače patří do stejné podsítě. Pokud používáte doporučená nastavení, měla by adresa vašeho počítače být z rozsahu od *192.168.1.2* do *192.168.1.254*.



Poznámka: Pokud je síťová IP adresa vašeho počítače zobrazena jako *169.254.x.x*, pak buďto nemáte správně propojen počítač se směrovačem, nebo máte v nastavení směrovače nefunkční DHCP server. Tento problém můžete vyřešit vyresetováním směrovače do továrního (výchozího) nastavení.

3. Zkontrolujte, zda máte ve svém webovém prohlížeči povoleny služby Java Script, Javu nebo ActiveX skriptování. Pokud používáte Internet Explorer, musíte klepnout na tlačítko Obnovit vždy, když prohlížeč načte applet jazyka Java.
4. Vyzkoušejte zavřít a znova otevřít okno webového prohlížeče.
5. Zkontrolujte, zda zadáváte správné uživatelské jméno nebo heslo pro přístup k administračnímu rozhraní.

Pokud směrovač neukládá nastavení provedená prostřednictvím webové administrace, ověřte následující:

1. Když upravujete nastavení, vždy klepněte na tlačítko **Apply** (Použít) ještě před tím, než přejdete na jinou položku v nastavení.
2. Klepněte na tlačítko **Obnovit** nebo stiskněte klávesu **F5** ve webovém prohlížeči. Je možné, že se aktuální stránka nezobrazuje vinou dočasné paměti webového prohlížeče.

Obnovení výchozího (továrního) nastavení

Pokud potřebujete uvést směrovač zpět do výchozí nastavení, postupujte následovně:

1. Stiskněte a držte stisknuto tlačítko **Reset** na zadní stěně přístroje tak dlouho, dokud nezačne indikátor napájení na čelním panelu blikat.
2. Uvolněte tlačítko **Reset** a vyčkejte, až směrovač plně nastartuje.

Problém s datem a časem

Podmenu E-Mail webového administračního rozhraní zobrazuje aktuální čas zařízení. Směrovač umí použít protokol NTP pro automatické zjištění aktuálního času z internetu, pokud je to možné. Pokud však je čas nebo datum špatný, postupujte následovně:

1. Pokud je jako datum uveden **1. leden 2000**, pak nebyl směrovač schopen nastavit datum a čas automaticky. Zkontrolujte, zda vaše připojení k internetu funguje správně.
2. Pokud se čas od aktuálního liší o jednu hodinu, pak pravděpodobně nemáte nastaven letní (nebo zimní) čas. V podnabídce **E-Mail** upravte toto nastavení pod položkou **Adjust for Dylight Savings Time** (Nastavit změnu času).