

Canon

600EX-RT
SPEEDLITE

600EX
SPEEDLITE

Canon

SPEEDLITE
600EX-RT

SPEEDLITE
600EX



NÁVOD K POUŽITÍ
KEZELÉSI KÉZIKÖNYV
INSTRUKCJA OBSŁUGI
NÁVOD NA POUŽÍVANIE

Česky

Magyar

Polski

Slovensky

Canon

SPEEDLITE
600EX-RT

SPEEDLITE
600EX

Česky

Úvod

Canon Speedlite 600EX-RT/600EX je vysoce výkonná záblesková jednotka s mnoha funkcemi určená pro fotoaparáty Canon EOS, kompatibilní s automatickými zábleskovými režimy E-TTL II, E-TTL a TTL a systémy měření externích blesků. Blesk Speedlite lze použít jako blesk na fotoaparátu, který se nasazuje do sáněk pro příslušenství fotoaparátu (normální fotografování), a jako hlavní jednotka nebo vedlejší jednotka při bezdrátovém fotografování. Kromě těchto tří funkcí poskytuje blesk Speedlite také stejnou odolnost proti prachu a vodě jako fotoaparáty řady EOS-1D. Mějte na paměti, že blesk 600EX-RT je vybaven funkcí fotografování s bezdrátovým bleskem, která využívá rádiový nebo optický přenos. Blesk 600EX je vybaven funkcí fotografování s bezdrátovým bleskem, která využívá pouze optický přenos.

- **Přečtěte si tento návod k použití i návod k použití vašeho fotoaparátu.**

Před použitím blesku Speedlite si přečtěte tento návod k použití a návod k použití vašeho fotoaparátu a seznamte se s manipulací s bleskem Speedlite.







Použití blesku Speedlite s fotoaparátem

- **Použití s digitálním fotoaparátem EOS (fotoaparátem typu A)**
 - Blesk Speedlite lze použít pro snadné fotografování v režimu automatického blesku stejným způsobem jako vestavěný blesk fotoaparátu.
- **Použití s fotoaparátem EOS na kinofilm**
 - **Při použití s fotoaparátem EOS na film kompatibilním s automatickými zábleskovými systémy E-TTL II a E-TTL (fotoaparátem typu A)** lze blesk Speedlite použít pro snadné fotografování v režimu automatického blesku stejným způsobem jako vestavěný blesk fotoaparátu.
 - **Při použití blesku Speedlite s fotoaparátem EOS na film kompatibilním s automatickým zábleskovým systémem TTL (fotoaparátem typu B)** viz strana 116.

* V tomto návodu k použití se předpokládá, že je blesk Speedlite používán s fotoaparátem typu A.

	Úvod	2
1	Začínáme a základní operace Příprava blesku a základní fotografování s bleskem	13
2	Pokročilé fotografování s bleskem Pokročilé fotografování pomocí funkcí fotografování s bleskem	21
3	Nastavení funkcí blesku pomocí fotoaparátu Nastavení funkcí blesku na obrazovce nabídky fotoaparátu	41
4	Fotografování s bezdrátovým bleskem: Rádiový přenos Fotografování s bezdrátovým bleskem pomocí rádiového přenosu	47
5	Fotografování s bezdrátovým bleskem: Optický přenos Fotografování s bezdrátovým bleskem pomocí optického přenosu	75
6	Uživatelské nastavení blesku Speedlite Přizpůsobení pomocí uživatelských a osobních funkcí	91
7	Odkazy Mapa systému, odpovědi na nejčastější dotazy, použití s fotoaparátem typu B	103

 **Při použití blesku Speedlite 600EX, který není vybaven funkcí rádiového přenosu, je bezdrátové fotografování popsané v kapitole 4 nedostupné.** Pokyny pro fotografování s bezdrátovým bleskem naleznete v kapitole 5.

Úvod	2
Kapitoly	3
Označení	6
Konvence použité v tomto návodu	12
1 Začínáme a základní operace	13
Instalace baterií	14
Nasazení a sejmutí blesku	15
Zapnutí napájení	16
Plně automatické fotografování s bleskem	18
Použití automatických zábleskových režimů E-TTL II a E-TTL v režimech snímání	19
2 Pokročilé fotografování s bleskem	21
 Kompenzace expozice s bleskem	22
 Braketing expozice s bleskem	23
FEL: Blokování expozice s bleskem	24
 Synchronizace s vysokými rychlostmi	25
 Synchronizace na druhou lamelu závěrky	26
Odražený záblesk	27
Zoom : Nastavení pokrytí blesku	29
M : Manuální blesk	31
MULTI : Stroboskopický blesk	33
Ext.A/Ext.M : Externí měření blesku	36
Modelovací blesk	38
Vymazání nastavení blesku Speedlite	38
 Barevný filtr	39
3 Nastavení funkcí blesku pomocí fotoaparátu	41
Ovládání blesku z obrazovky nabídky fotoaparátu	42
4 Fotografování s bezdrátovým bleskem: Rádiový přenos	47
 Fotografování s bezdrátovým bleskem s rádiovým přenosem	48
Nastavení bezdrátové komunikace	52
ETTL : Plně automatické fotografování s bezdrátovým bleskem	57

ETTL : Fotografování s více bezdrátovými blesky s nastaveným poměrem intenzity záblesků	61
M : Fotografování s více bezdrátovými blesky s ručním nastavením výkonu blesků	64
Gr : Fotografování s odlišným režimem blesku pro každou skupinu	65
Zkušební záblesk a modelovací záblesk z vedlejší jednotky	67
Dálkové uvolnění závěrky z vedlejší jednotky	68
Propojené fotografování pomocí rádiového přenosu	70

5 Fotografování s bezdrátovým bleskem: Optický přenos 75

⚡ Fotografování s bezdrátovým bleskem s optickým přenosem	76
Nastavení bezdrátové komunikace	78
ETTL : Plně automatické fotografování s bezdrátovým bleskem	81
ETTL : Fotografování s více bezdrátovými blesky s nastaveným poměrem intenzity záblesků	85
M : Fotografování s více bezdrátovými blesky s ručním nastavením výkonu blesků	88
Nastavení manuálního nebo stroboskopického blesku na vedlejší jednotce	89

6 Uživatelské nastavení blesku Speedlite 91

C.Fn / P.Fn: Nastavení uživatelských a osobních funkcí	92
C.Fn: Nastavení uživatelských funkcí	95
P.Fn: Nastavení osobních funkcí	101

7 Odkazy 103

Systém 600EX-RT/600EX	104
Omezení emitování záblesků z důvodu zvýšené teploty	106
Pokyny k řešení potíží	107
Technické údaje	112
Použití s fotoaparátem typu B	116
Rejstřík	120

Označení

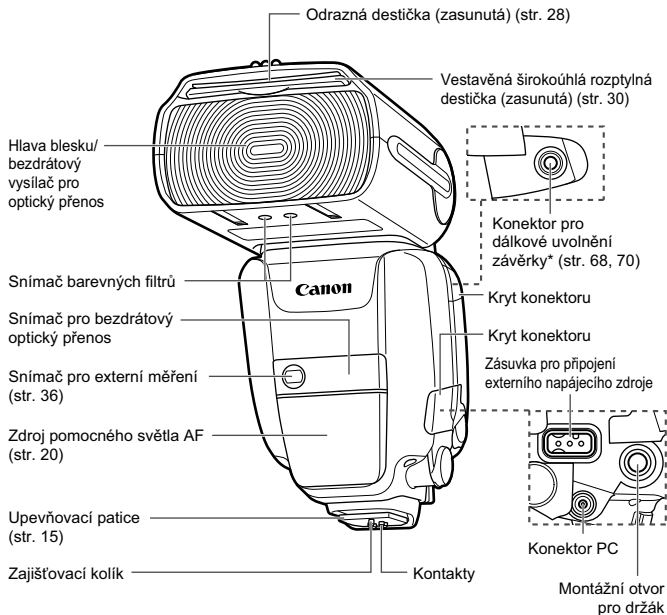

*U blesku Speedlite 600EX není k dispozici (Nelze použít.)

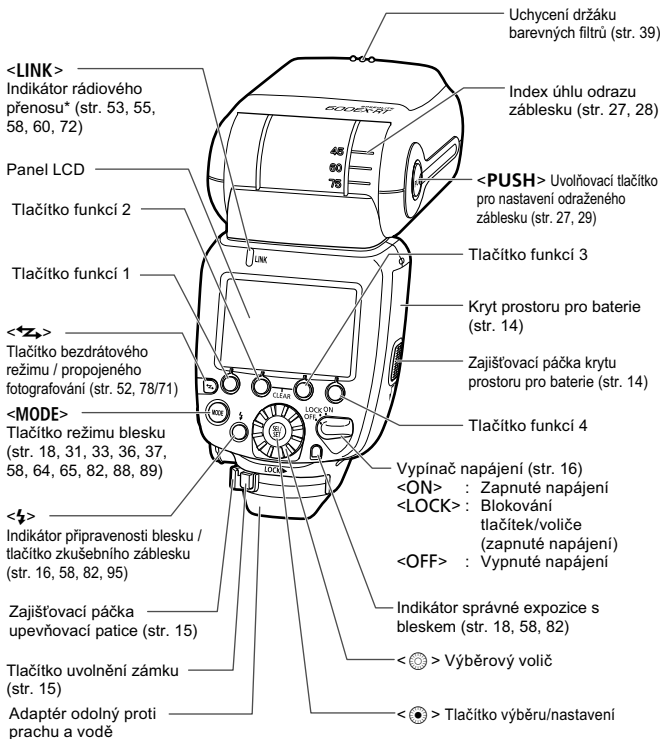

Panel LCD

Automatický zábleskový režim E-TTL II/E-TTL/TTL (str. 19)

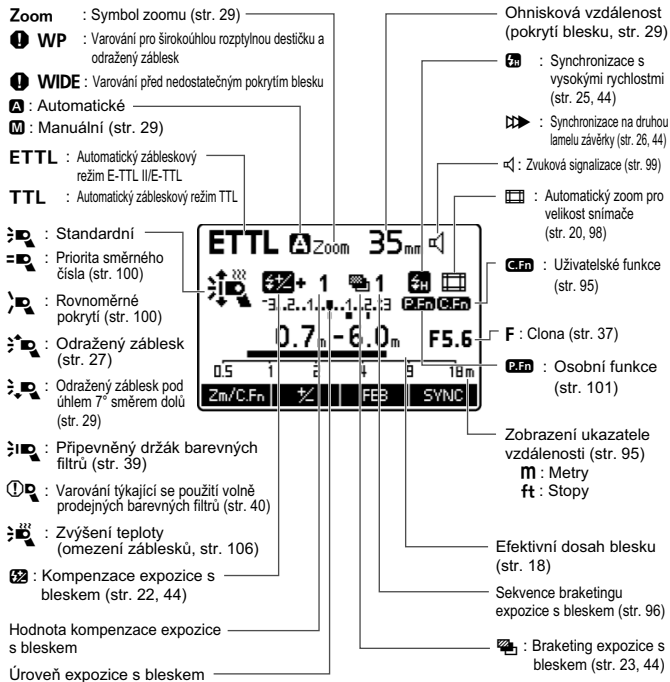

- Na displeji budou zobrazena pouze nastavení platná v daném okamžiku.
- Funkce zobrazené nad tlačítky funkcí 1 až 4, jako jsou **<Zm/C.Fn>** a **<F>**, se mění podle stavu nastavení.
- Při manipulaci s tlačítkem nebo voličem se zapne podsvětlení panelu LCD (str. 17).

Manuální blesk (str. 31)

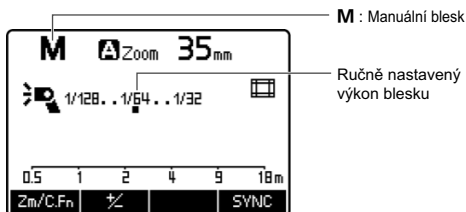

Stroboskopický blesk (str. 33)

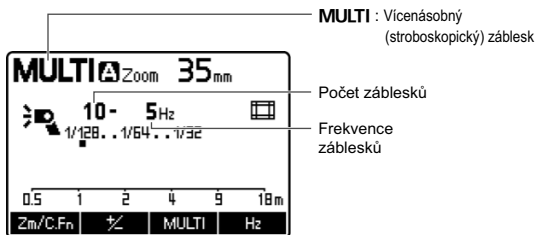

Automatické/ruční měření externího blesku (str. 36/37)

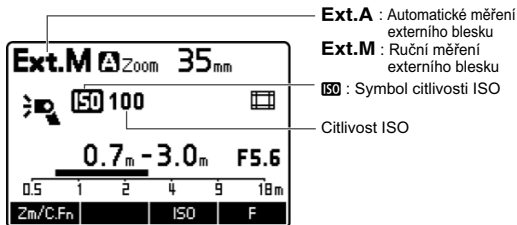

Bezdrátové fotografování s rádiovým přenosem / bezdrátové fotografování s optickým přenosem (str. 47/75)

● Hlavní jednotka

TV : Varování rychlosti synchronizace (rádiový přenos)

RATIO : Poměr intenzity záblesků

Režim blesku

Gr : Skupinový záblesk (rádiový přenos)

⚡ : Emitování záblesků hlavním bleskem ZAP

⚡ : Emitování záblesků hlavním bleskem VYP

Skupina záblesků

MASTER : Hlavní jednotka

(Ⓜ) : Bezdrátové fotografování s rádiovým přenosem

⚡ : Bezdrátové fotografování s optickým přenosem

Ch : Kanál

AUTO : Automatické nastavení kanálu (rádiový přenos)

⚡ : Vedlejší blesk připraven (rádiový přenos)

Poměr intenzity záblesků

● Vedlejší jednotka

⚡ : Ikona vedlejší jednotky

SLAVE : Vedlejší jednotka

INDIVIDUAL SLAVE : Samostatná vedlejší jednotka (optický přenos)

Propojené fotografování (str. 70)

LINKED SHOT : Propojené fotografování

SLAVE : Vedlejší jednotka

MASTER : Hlavní jednotka

Dodávané příslušenství

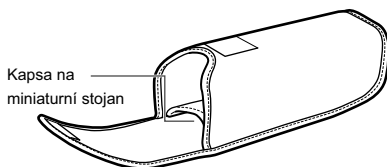

Pouzdro Speedlite

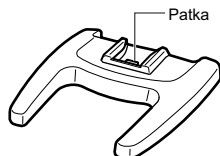

Miniaturní stojan
(str. 48, 76)

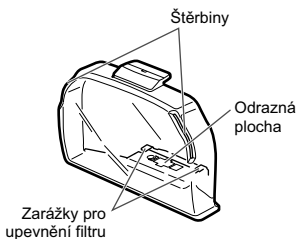

Držák barevných filtrů SCH-E1
(str. 39)



Pouzdro držáku barevných filtrů

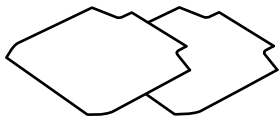



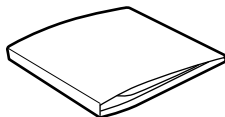

Sada barevných filtrů SCF-E1
(2 typy, str. 39)



Pouzdro pro barevné filtry

Konvence použité v tomto návodu

Ikony použité v tomto návodu

-  : Označuje výběrový volič.
-  : Označuje tlačítko výběru/nastavení.
-  : Označuje, že příslušná funkce zůstane aktivní po dobu 4 s, 6 s nebo 16 s po uvolnění tlačítka.
- (str. **) : Číslo referenční stránky obsahující více informací.
-  : Upozornění umožňující předejít potížím při fotografování.
-  : Doplnkové informace.

Základní předpoklady

- V postupech obsluhy se předpokládá, že vypínače napájení fotoaparátu i blesku Speedlite jsou již přesunuty do polohy <ON>.
- Ikony použité pro tlačítka, voliče a symboly v textu odpovídají ikonám, které se nacházejí na fotoaparátu a blesku Speedlite.
- V postupech obsluhy se předpokládá, že položky nabídky a uživatelské funkce fotoaparátu a uživatelské a osobní funkce blesku Speedlite jsou nastaveny na výchozí hodnoty.
- Všechny číselné hodnoty platí pro použití čtyř alkalických baterií LR6 velikosti AA a vychází ze způsobů měření stanovených společností Canon.
- Pro účely vysvětlení je na obrázcích zobrazen blesk Speedlite 600EX-RT.

1

Začínáme a základní operace

V této kapitole jsou popsány příprava před zahájením fotografování s bleskem a základní operace při fotografování.



Upozornění pro emitování série záblesků

- Chcete-li zabránit opotřebení a poškození hlavy blesku v důsledku přehřátí, neemitujte více než 20 souvislých záblesků. Po emitování 20 souvislých záblesků udělejte přestávku dlouhou nejméně 10 minut.
- Pokud je emitováno více než 20 souvislých záblesků a poté jsou znovu opakovaně emitovány záblesky v krátkých intervalech, může dojít k aktivaci bezpečnostní funkce a omezení emitování záblesků. Je-li omezeno emitování záblesků, doba nabíjení je automaticky nastavena na interval přibližně 8 až 20 s. Pokud k tomu dojde, udělejte přestávku dlouhou nejméně 15 minut.
- Podrobné informace naleznete v části „Omezení emitování záblesků z důvodu zvýšené teploty“ na straně 106.

Instalace baterií

Vložte čtyři baterie LR6 velikosti AA.

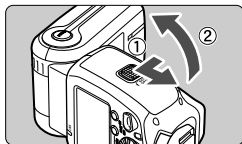

1 Otevřete kryt.

- Posuňte zajišťovací páčku doleva, jak je znázorněno na obrázku ①, posuňte kryt prostoru pro baterie směrem dolů a otevřete jej.

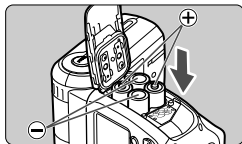

2 Vložte baterie.

- Podle obrázku v přihrádce na baterie zkontrolujte, zda jsou póly + a – správně orientovány.
- Drážky na bočním povrchu prostoru pro baterie označují pól –. To je výhodné při výměně baterií na temném místě.

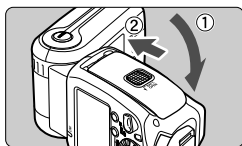

3 Zavřete kryt.

- Zavřete kryt prostoru pro baterie a posuňte jej směrem nahoru.
- ▶ Poté, co zaskočí na místo, je kryt prostoru pro baterie zajištěn.

Doba nabíjení a počet záblesků

Doba nabíjení		Počet záblesků
Rychlý blesk	Normální blesk	
Přibližně 0,1 až 3,3 s	Přibližně 0,1 až 5,5 s	Přibližně 100 až 700 záblesků

- Uvedené údaje platí pro nové alkalické baterie LR6 velikosti AA a vychází ze způsobů měření stanovených společnostmi Canon.
- Funkce Rychlý blesk umožňuje fotografovat s bleskem dříve, než je blesk plně nabitý (str. 16).

- ⚠ Použití jiného typu baterií LR6 velikosti AA než alkalických může způsobit nesprávný dotyk baterií z důvodu nepravidelného tvaru jejich kontaktů.
- Jestliže baterie měníte po emitování série záblesků, pamatujte, že baterie mohou být horké.



- Pokud se zobrazí symbol , vyměňte baterie za nové.
- Použijte novou sadu čtyř baterií stejné značky. Při výměně baterií vyměňte všechny čtyři baterie najednou.
- Lze rovněž použít dobíjecí baterie Ni-MH nebo lithiové baterie LR6 velikosti AA.

Nasazení a sejmutí blesku

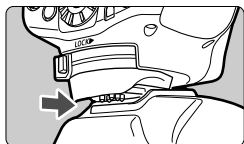

1 Nasad'te blesk Speedlite.

- Zasuňte upevňovací patici blesku Speedlite **zcela** do sáněk pro příslušenství fotoaparátu.

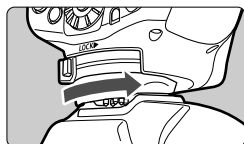

2 Zajistěte blesk Speedlite.

- Posuňte zajišťovací páčku na upevňovací patici doprava.
- ▶ Až páčka zapadne na místo, bude blesk zajištěn.

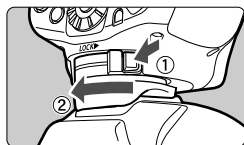

3 Sejměte blesk Speedlite.

- Přidržte tlačítko pro uvolnění zámku, posuňte páčku pro zajištění doleva a sejměte blesk Speedlite.



Před nasazením či sejmutím blesku Speedlite nezapomeňte blesk Speedlite vypnout.

Zapnutí napájení

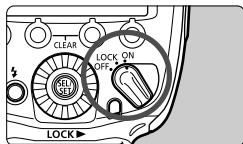

1 Přesuňte vypínač napájení do polohy <ON>.

- ▶ Spustí se nabíjení blesku.



2 Zkontrolujte, zda je blesk připraven.

- Indikátor připravenosti blesku nejprve **nesvíí**, poté se rozsvítí **zeleně** (blesk je připraven pro funkci Rychlý blesk) a nakonec **červeně** (blesk je plně nabitý).
- Stisknutím indikátoru připravenosti blesku (tlačítka zkušebního záblesku) emituje zkušební záblesk.

Režim Rychlý blesk

Funkce Rychlý blesk umožňuje fotografovat s bleskem, zatímco indikátor připravenosti blesku svítí zeleně (než je blesk plně nabitý). Směrné číslo odpovídá 1/2 až 1/6 plného výkonu, avšak funkce je užitečná pro fotografování s kratšími dobami nabíjení na krátké vzdálenosti. Nastavte režim řízení na jednotlivé snímky. Funkci Rychlý blesk nelze použít při nastavení kontinuálního snímání, braketingu expozice s bleskem, manuálního blesku nebo stroboskopického blesku.

Automatické vypnutí napájení

Z důvodu úspory energie baterií se napájení automaticky vypne po přibližně 90 s nečinnosti. Blesk Speedlite znovu zapnete stisknutím tlačítka spouště fotoaparátu do poloviny nebo stisknutím tlačítka zkušební záblesku (indikátoru připravenosti blesku). Při bezdrátovém fotografování s hlavním bleskem s rádiovým přenosem (str. 59) nebo při propojeném fotografování (str. 73) dojde k automatickému vypnutí napájení po 5 minutách.

 Funkci Rychlý blesk nelze použít, pokud je nastaven režim blesku <TTL>.

Funkce blokování

Přesunutím vypínače napájení do polohy <LOCK> lze zakázat operace s tlačítky a voličem blesku. Tuto funkci používejte jako ochranu nastavení funkcí blesku před jejich náhodnou změnou po provedení nastavení.



Při manipulaci s tlačítkem nebo voličem se na panelu LCD zobrazí text <LOCKED> (funkce zobrazované nad tlačítky funkcí 1 až 4, jako jsou <Zm/C.Fn> a <  >, se nezobrazí).

Podsvětlení LCD panelu

Při manipulaci s tlačítkem nebo voličem se na dobu 12 s zapne podsvětlení panelu LCD. Při nastavování funkce zůstane podsvětlení zapnuto, dokud není nastavení dokončeno.

Při normálním fotografování s bleskem, bezdrátovém fotografování s hlavním bleskem a propojeném fotografování s hlavním bleskem je panel LCD podsvětlen zeleně. Pokud je blesk Speedlite vedlejší jednotkou, je podsvětlení oranžové.



- Zkušební záblesk nelze použít, pokud je právě funkční časovač 4 / 6 / 16 fotoaparátu.
- Nastavení blesku zůstanou uložena i po vypnutí napájení. Chcete-li zachovat nastavení při výměně baterií, vložte nové baterie během 1 minuty od vypnutí vypínače napájení a vyjmutí baterií.
- Jestliže se zvýšila teplota hlavy blesku v důsledku emitování souvislých záblesků, doba do automatického vypnutí napájení se může prodloužit.
- Pokud je vypínač napájení přesunut do polohy <LOCK>, lze emitovat zkušební záblesk. Při manipulaci s tlačítkem nebo voličem se rovněž zapne podsvětlení panelu LCD.
- Můžete nastavit zvukovou signalizaci plného nabití blesku Speedlite (C.Fn-20, str. 99).
- Můžete povolit emitování záblesku (funkce Rychlý blesk), pokud indikátor připravenosti blesku svítí zeleně během kontinuálního snímání (C.Fn-06, str. 97).
- Automatické vypnutí napájení lze zakázat (C.Fn-01, str. 95).
- Doba podsvětlení panelu LCD lze změnit (C.Fn-22, str. 100).
- Můžete změnit barvu podsvětlení panelu LCD (P.Fn-02 až 04, str. 101).

Plně automatické fotografování s bleskem

Pokud nastavíte režim snímání fotoaparátu <P> (Programová automatická expozice) nebo Plně automatický, můžete fotografovat v plně automatickém režimu blesku E-TTL II nebo E-TTL.

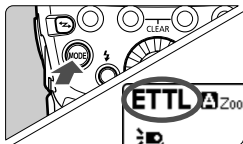

1 Nastavte režim blesku <ETTL>.

- Stiskněte tlačítko <MODE> a nastavte režim <ETTL>.
- Zkontrolujte, zda není zobrazen symbol <MASTER> ani <SLAVE>.



2 Zaostřete na fotografovaný objekt.

- Stisknutím tlačítka spouště do poloviny zaostřete.
- ▶ V hledáčku se zobrazí rychlost závěrky a clona.
- Zkontrolujte, zda v hledáčku svítí symbol <⚡>.

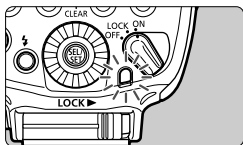

3 Vyfotografujte snímek.

- Zkontrolujte, zda se fotografovaný objekt nachází v efektivním dosahu blesku.
- Při úplném stisknutí tlačítka spouště se emituje záblesk a bude pořízen snímek.
- ▶ Pokud byla dosažena standardní expozice s bleskem, rozsvítí se na dobu 3 s indikátor správné expozice s bleskem.

- I když je blesk nasazen na fotoaparát, který podporuje automatický zábleskový systém E-TTL II, zobrazí se na panelu LCD symbol <ETTL>.
- Pokud se indikátor správné expozice s bleskem nerozsvítí nebo pokud je fotografovaný objekt tmavý (podexponovaný), když kontrolujete snímek na displeji LCD fotoaparátu, přesuňte se blíže k objektu a vyfotografujte jej znovu. Při použití digitálního fotoaparátu můžete také zvýšit citlivost ISO.
- „Plně automatický“ označuje režim snímání <A+>, <A> a <CA>.

Použití automatických zábleskových režimů E-TTL II a E-TTL v režimech snímání

K použití automatického zábleskového režimu E-TTL II nebo E-TTL stačí nastavit režim snímání fotoaparátu <Tv> (Automatická expozice s předvolbou času), <Av> (Automatická expozice s předvolbou clony) nebo <M> (Ruční expozice).

Tv	<p>Tento režim vyberte, pokud chcete ručně nastavit rychlost závěrky. Fotoaparát pak automaticky nastaví clonu na odpovídající rychlost závěrky, aby bylo dosaženo standardní expozice.</p> <ul style="list-style-type: none">● Pokud zobrazený údaj clony bliká, znamená to, že expozice v pozadí bude podexponována nebo přexponována. Upravte rychlost závěrky, dokud zobrazený údaj clony nepřestane blikat.
Av	<p>Tento režim vyberte, pokud chcete ručně nastavit clonu. Fotoaparát pak automaticky nastaví rychlost závěrky odpovídající cloně, aby bylo dosaženo standardní expozice.</p> <p>Pokud je pozadí tmavé, jako například při noční scéně, použije se synchronizace s nízkou rychlostí, aby byla dosažena standardní expozice hlavního objektu i pozadí. Standardní expozice hlavního objektu je dosažena pomocí blesku, zatímco standardní expozice pozadí je dosažena pomocí dlouhé expozice zajištěné nízkou rychlostí závěrky.</p> <ul style="list-style-type: none">● Jelikož se pro nedostatečně osvětlené scény použije malá rychlost závěrky, doporučujeme použít stativ.● Pokud zobrazený údaj rychlosti závěrky bliká, znamená to, že expozice v pozadí bude podexponována nebo přexponována. Upravte clonu, dokud nepřestane blikat zobrazený údaj rychlosti závěrky.
M	<p>Tento režim vyberte, pokud chcete nastavit rychlost závěrky i clonu ručně. Standardní expozice hlavního fotografovaného objektu je dosažena pomocí blesku. Expozice pozadí je dosažena kombinací rychlosti závěrky a clony, kterou nastavíte.</p>

- Pokud použijete režim snímání <DEP> nebo <A-DEP>, bude výsledek stejný jako při použití režimu <P> (Programová automatická expozice).

Použité rychlosti synchronizace blesku a clony

	Rychlost závěrky	Clona
P	Nastaveno automaticky (1/X s až 1/60 s)	Automatické
Tv	Nastaveno ručně (1/X s až 30 s)	Automatické
Av	Nastaveno automaticky (1/X s až 30 s)	Ruční
M	Nastaveno ručně (1/X s až 30 s, Čas B)	Ruční

- 1/X s je maximální hodnota rychlosti synchronizace blesku fotoaparátu.

Automatické nastavení zoomu podle velikosti obrazového snímače

Digitální fotoaparáty EOS používají tři velikosti obrazových snímačů a efektivní ohnisková vzdálenost nasazeného objektivu se liší podle modelu. Tento blesk automaticky rozpozná velikost obrazového snímače jednotlivých digitálních fotoaparátů EOS a automaticky upraví optimální pokrytí blesku pro efektivní ohniskovou vzdálenost objektivu v rozsahu od 20 do 200 mm.

Po upevnění na podporovaný fotoaparát se na panelu LCD zobrazí symbol .

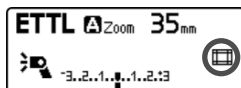

 Automatickou úpravu zoomu podle velikosti obrazového snímače lze zakázat (C.Fn-09, str. 98).

Přenos informací o teplotě chromatičnosti

Tato funkce optimalizuje vyvážení bílé při fotografování s bleskem přenosem informací o teplotě chromatičnosti do digitálního fotoaparátu EOS, když je emitován záblesk. Pokud nastavíte vyvážení bílé fotoaparátu <AWB> nebo , funkce se aktivuje automaticky. Informaci, zda je fotoaparát kompatibilní s touto funkcí, naleznete v technických údajích v návodu k použití daného fotoaparátu.

Pomocné světlo AF

Pokud systém automatického zaostřování nemůže zaostřit na objekt při nedostatečném osvětlení nebo nízkém kontrastu, automaticky se aktivuje vestavěné pomocné světlo AF, aby pomohlo automaticky zaostřit. Pomocné světlo AF blesků 600EX-RT/600EX je kompatibilní s AF body všech fotoaparátů EOS. Pomocné světlo AF je kompatibilní s ohniskovými vzdálenostmi 28 mm a delšími a jeho efektivní dosah je uveden v následující tabulce.

Poloha	Efektivní dosah (přibližný v metrech)
Střed	0,6 až 10
Okraj	0,6 až 5

2

Pokročilé fotografování s bleskem

V této kapitole jsou popsány pokročilé postupy fotografování s využitím funkcí blesku.



 Pokud je režim snímání fotoaparátu nastaven na plně automatický režim nebo režim motivových programů, nebudou dostupné jiné operace uvedené v této kapitole než „Odražený záblesk“ (str. 27, 29), „Širokoúhlá rozptylná destička“ (str. 30) a „Barevné filtry“ (str. 39). Chcete-li povolit všechny operace uvedené v této kapitole, nastavte režim snímání fotoaparátu P/Tv/Av/M/B (režim kreativní zóny).

Kompenzace expozice s bleskem

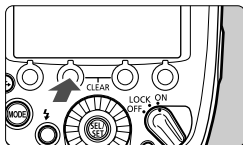
Stejným způsobem, jakým se nastavuje normální kompenzace expozice, lze nastavit kompenzaci expozice pro použití blesku. Hodnotu kompenzace expozice s bleskem lze nastavit v krocích po ± 3 EV v přírůstcích po $1/3$ EV.



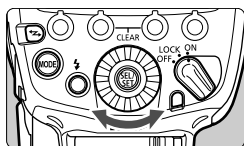

1 Stiskněte tlačítko .

- Stiskněte tlačítko funkcí 2 .
- ▶ Zobrazí se symbol  a zvýrazní se hodnota kompenzace expozice s bleskem.



2 Nastavte hodnotu kompenzace expozice s bleskem.

- Otáčením voliče  nastavte požadovanou hodnotu kompenzace expozice a stiskněte tlačítko .
- ▶ Hodnota kompenzace expozice s bleskem je nastavena.
- Hodnota „0.3“ znamená $1/3$ EV a hodnota „0.7“ představuje $2/3$ EV.
- Kompenzaci expozice s bleskem zrušíte opětovným nastavením hodnoty kompenzace „ ± 0 “.



- Obecně platí, že pro jasné objekty nastavte zvýšenou kompenzaci expozice a pro tmavé objekty sníženou kompenzaci expozice.
- Pokud se kompenzace expozice fotoaparátu nastavuje v přírůstcích po $1/2$ EV, bude i kompenzace expozice s bleskem nastavována v rozsahu do ± 3 EV v přírůstcích po $1/2$ EV.
- Pokud je nastavena kompenzace expozice s bleskem na blesku i fotoaparátu, má vyšší prioritu nastavení blesku.
- Hodnotu kompenzace expozice s bleskem lze nastavit přímo voličem  bez stisknutí tlačítka (C.Fn-13, str. 99).

Braketing expozice s bleskem

Můžete pořídit tři snímky, pro které dojde k automatické změně výkonu blesku. Tato funkce se nazývá braketing expozice s bleskem (FEB). Nastavitelný rozsah je až ± 3 EV v přírůstcích po 1/3 EV.

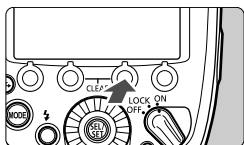



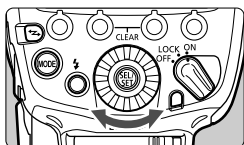
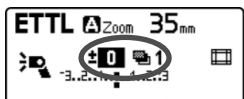

1 Stiskněte tlačítko < FEB >.

- Stiskněte tlačítko funkcí 3 < FEB >.
- ▶ Zobrazí se symbol <  > a zvýrazní se zobrazení úrovně braketingu expozice s bleskem.



2 Nastavte úroveň braketingu expozice s bleskem.

- Otáčením voliče <  > nastavte úroveň braketingu expozice s bleskem a stiskněte tlačítko <  >.
- ▶ Úroveň braketingu expozice s bleskem je nastavena.
- Hodnota „0.3“ znamená 1/3 EV a hodnota „0.7“ představuje 2/3 EV.
- Při použití společně s kompenzací expozice s bleskem je fotografování s braketingem expozice s bleskem provedeno podle hodnoty kompenzace expozice s bleskem. Pokud rozsah braketingu expozice s bleskem překročí ± 3 EV, zobrazí se na konci ukazatele úrovně expozice s bleskem symbol <  > nebo <  >.



- Po pořízení tří snímků se braketing expozice s bleskem automaticky zruší.
- Před fotografováním s braketingem expozice s bleskem je doporučeno nastavit režim řízení fotoaparátu na jednotlivé snímky a zkontrolovat, zda je blesk nabitý.
- Braketing expozice s bleskem lze použít společně s kompenzací expozice s bleskem nebo blokováním expozice s bleskem.
- Pokud se kompenzace expozice fotoaparátu nastavuje v přírůstcích po 1/2 EV, bude i kompenzace expozice s bleskem nastavována v rozsahu do ± 3 EV v přírůstcích po 1/2 EV.
- Braketing expozice s bleskem lze nastavit tak, aby zůstal aktivován i po pořízení tří snímků (C.Fn-03, str. 96).
- Můžete změnit sekvenci fotografování pro braketing expozice s bleskem (C.Fn-04, str. 96).

FEL: Blokování expozice s bleskem

Funkce blokování expozice s bleskem zablokuje správné nastavení expozice s bleskem pro jakoukoli část scény.

Pokud je na panelu LCD zobrazen symbol <ETTL>, stiskněte tlačítko <M-Fn> na fotoaparátu. Na fotoaparátech, které nemají tlačítko <M-Fn>, stiskněte tlačítko <FEL> nebo <✳> (blokování automatické expozice).

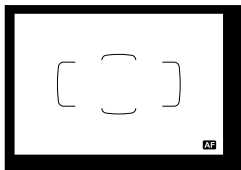

1 Zaostřete na fotografovaný objekt.

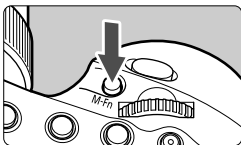

2 Stiskněte tlačítko <M-Fn>. (☉16)

- Zaměřte střed hledáčku na fotografovaný objekt a stiskněte tlačítko <M-Fn>.
- ▶ Blesk Speedlite emituje měřicí předzáblesk a požadovaný výkon blesku pro fotografovaný objekt se uloží do paměti.
- ▶ V hledáčku se na dobu 0,5 s zobrazí nápis „FEL“.
- Při každém stisknutí tlačítka <M-Fn> bude emitován měřicí předzáblesk a do paměti se uloží nový požadovaný výkon blesku pro daný okamžik.



- Pokud nelze dosáhnout správné expozice po zablokování expozice s bleskem, bliká v hledáčku symbol <⚡>. Přesuňte se blíže k objektu, otevřete clonu a znovu proveďte blokování expozice s bleskem. Při použití digitálního fotoaparátu můžete také zvýšit citlivost ISO a znovu provést blokování expozice s bleskem.
- Pokud je fotografovaný objekt v hledáčku příliš malý, nemusí být blokování expozice s bleskem příliš účinné.

Synchronizace s vysokými rychlostmi

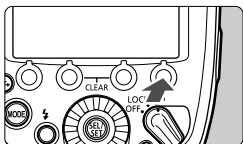
Zásluhou synchronizace s vysokými rychlostmi lze blesk synchronizovat se všemi rychlostmi závěrky. To je výhodné, pokud chcete použít automatickou expozici s předvolbou clony pro portréty objektu s vyrovnávacím zábleskem.



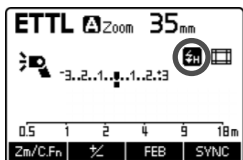

Zobrazte symbol .

- Stisknutím tlačítka funkcí 4  zobrazte symbol .
- Zkontrolujte, zda v hledáčku svítí symbol .



- Při použití blesku s fotoaparáty EOS kompatibilními se systémem E-TTL a uvedenými na trh do roku 2011 nebo s fotoaparátem EOS 1200D není synchronizace s vysokými rychlostmi možná při fotografování s bezdrátovým bleskem s rádiovým přenosem (str. 51).
- Při synchronizaci s vysokými rychlostmi platí, že čím je rychlost závěrky vyšší, tím kratší bude efektivní dosah blesku. Efektivní dosah blesku zkontrolujte na panelu LCD.



- Pokud nastavíte rychlost závěrky, která je stejná nebo nižší než maximální rychlost synchronizace blesku fotoaparátu, nezobrazí se v hledáčku symbol .
- K normálnímu fotografování s bleskem se vrátíte stisknutím tlačítka funkcí 4 , kterým odstraníte symbol .
- Synchronizace s vysokými rychlostmi není k dispozici v režimu stroboskopického blesku.

▶▶ Synchronizace na druhou lamelu závěrky

Při fotografování s nízkou rychlostí závěrky a synchronizací na druhou lamelu závěrky se přirozeným způsobem zachytí dráha pohybujících se zdrojů světla, například světlometů vozidla. Záblesk je emitován těsně před ukončením expozice (uzavřením závěrky).

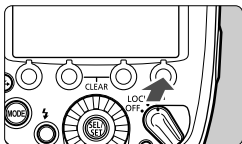

Zobrazte symbol <▶▶>.

- Stisknutím tlačítka funkcí 4 < SYNC > zobrazte symbol <▶▶>.



- Synchronizace na druhou lamelu závěrky pracuje dobře, pokud je na fotoaparátu nastaven režim snímání „**buLb**“.
- K normálnímu fotografování s bleskem se vrátíte stisknutím tlačítka funkcí 4 < SYNC >, kterým odstraníte symbol <▶▶>.
- Pokud je nastaven režim blesku <ETTL>, jsou emitovány dva záblesky. První záblesk je měřicí předzáblesk, který slouží k určení výkonu blesku. Nejedná se o chybnou funkci.
- Synchronizace na druhou lamelu závěrky není k dispozici při fotografování s bezdrátovým bleskem.

Odražený záblesk

Pokud namíříte hlavu blesku na stěnu nebo na strop, světlo záblesku se před osvětlením objektu nejprve odrazí od povrchu stěny nebo stropu. To může pomoci zjemnit stíny za objektem, čímž se docílí přirozenějšího vzhledu snímku. Tento způsob se nazývá odražený záblesk.

Nastavení směru odrazu

- Pokud stisknete tlačítko <PUSH>, můžete otočit hlavu blesku, jak je znázorněno na obrázku. Při fotografování s odraženým zábleskem se ikona blesku na panelu LCD změní na ikonu <☞>.
- Pokud je hlava blesku otočena, zatímco je pokrytí blesku nastaveno na možnost <A> (automatické) (str. 29), pokrytí blesku se pevně nastaví na 50 mm a na panelu LCD se zobrazí <---->.
- Pokrytí blesku můžete také nastavit ručně (str. 29).

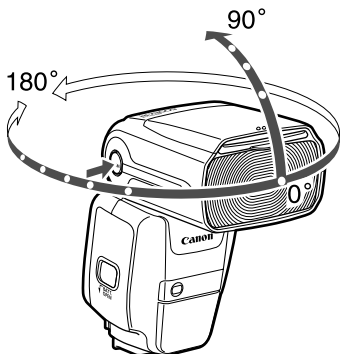

- Pokud je stěna nebo strop příliš daleko, může být odražený blesk příliš slabý a výsledkem může být podexpozice.
- Jestliže je snímek tmavý nebo se nerozsvítí indikátor správné expozice s bleskem, použijte větší otvor clony (menší clonové číslo) a zkuste snímek pořídit znovu. Při použití digitálního fotoaparátu můžete také zvýšit citlivost ISO.
- Stěna nebo strop by měly mít čistě bílou barvu, aby byla dosažena vysoká odrazivost. Pokud není povrch pro odraz bílý, může barva na snímku zanechat stopu.

Odrazná destička

Použití odrazné destičky umožňuje odrazit světlo do očí fotografované osoby, a vytvořit tak živější výraz.

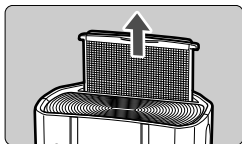

1 Otočte hlavu blesku o 90° směrem nahoru.

2 Vytáhněte širokouhlou rozptylnou destičku.

- Vytáhněte širokouhlou rozptylnou destičku.
- ▶ Současně se vytáhne také odrazná destička.

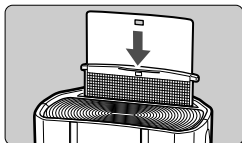

3 Zasuňte širokouhlou rozptylnou destičku zpět.

- Zasuňte širokouhlou rozptylnou destičku zpět.
- Fotografujte stejným způsobem jako při fotografování s odraženým zábleskem.

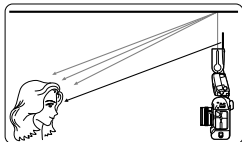

- Otočte hlavu blesku směrem dopředu a zvedněte ji o 90° nahoru. Pokud je hlava blesku otočená doleva nebo doprava, odrazení světla není příliš účinné.
- Chcete-li efektivně dosáhnout odrazu světla do očí fotografované osoby, fotografujte objekt ze vzdálenosti do 1,5 m.

Fotografování s bleskem z krátké vzdálenosti

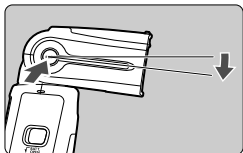

Pokud stisknete tlačítko **<PUSH>** a sklopíte hlavu blesku dolů o 7°, můžete fotografovat objekty nacházející se v krátké vzdálenosti v rozsahu přibližně 0,5 až 2 m.

Je-li hlava blesku sklopena dolů o 7°, ikona blesku na panelu LCD se změní na ikonu **<Flash icon>**.

Zoom: Nastavení pokrytí blesku

Pro pokrytí blesku jsou k dispozici „automatické“ a „ruční“ nastavení. Při automatickém nastavení je pokrytí blesku automaticky upraveno podle ohniskové vzdálenosti objektivu použitého k fotografování. Při ručním nastavení můžete zvolit libovolné pokrytí blesku v rozsahu 20 až 200 mm.

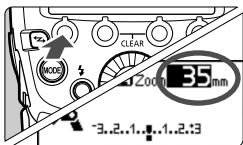

1 Stiskněte tlačítko **<Zm/C.Fn>**.

- Stiskněte tlačítko funkcí 1 **<Zm/C.Fn>**.
- ▶ Zvýrazní se hodnota pokrytí blesku.

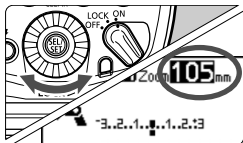

2 Nastavte pokrytí blesku.

- Otáčením voliče **<Dial>** nastavte pokrytí blesku a stiskněte tlačítko **<OK>**.
- Symbol **<A>** označuje automatické nastavení a symbol **<M>** ruční nastavení.

-  ● Pokud je zvoleno ruční nastavení pokrytí blesku, nastavte pokrytí blesku, které je širší než fotografovaný zorný úhel, abyste zabránili vytvoření tmavého okraje snímku.
- Pokud je nasazen objektiv s ohniskovou vzdáleností menší než 20 mm, zobrazí se na panelu LCD varování <🚫 WIDE>. Při použití fotoaparátu s obrazovým snímačem, který je menší než políčko kinofilmu, se zobrazí varování <🚫 WIDE>, pokud je aktuální zorný úhel fotografování širší než zorný úhel objektivu s ohniskovou vzdáleností 20 mm.
- Při fotografování, kdy jsou fotoaparát a konektor PC blesku Speedlite propojeny volně prodejným synchronizačním kabelem, nastavte pokrytí blesku ručně.

Širokoúhlá rozptylná destička

Při použití vestavěné širokoúhlé rozptylné destičky blesku můžete fotografovat s bleskem s ultraširokoúhlými objektivy s ohniskovou vzdáleností až 14 mm.

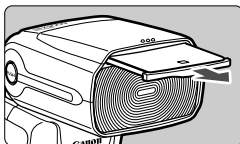

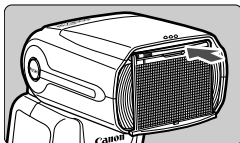

1 Vytáhněte širokoúhlou rozptylnou destičku.

- Vytáhněte širokoúhlou rozptylnou destičku.



2 Zasuňte zpět odraznou destičku.

-  ● Zorné úhly objektivů EF 15 mm f/2,8 Fisheye a EF 8-15 mm f/4L Fisheye USM nejsou podporovány.
- Při použití širokoúhlé rozptylné destičky nelze nastavit pokrytí blesku.

-  ● Vzhledem k tomu, že při použití širokoúhlé rozptylné destičky při fotografování s odraženým zábleskem může dojít k podexponování, zobrazí se na panelu LCD varování <🚫 WP>.
- Širokoúhlou rozptylnou destičku vytahujte jemně. Použití nadměrné síly může způsobit oddělení širokoúhlé rozptylné destičky.

M: Manuální blesk

Výkon blesku lze nastavit v rozsahu od 1/128 výkonu do 1/1 plného výkonu v přírůstcích po 1/3 EV.

Pomocí ručního expozimetru pro měření zábleskového světla určete požadovaný výkon blesku, abyste dosáhli správné expozice s bleskem. Doporučujeme na fotoaparátu nastavit režim snímání <Av> nebo <M>.

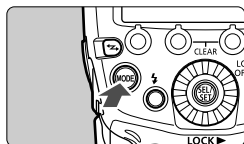

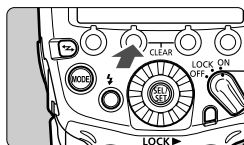
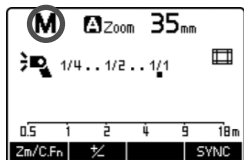

1 Nastavte režim blesku <M>.

- Stiskněte tlačítko <MODE> a nastavte režim <M>.



2 Nastavte výkon blesku.

- Stiskněte tlačítko funkcí 2 <  >.
- ▶ Zvýrazní se úroveň výkonu blesku.
- Otáčením voliče <  > nastavte výkon blesku a stiskněte tlačítko <  >.
- Po stisknutí tlačítka spouště fotoaparátu do poloviny se zobrazí ukazatel vzdálenosti pro fotografování a nastavení clony.

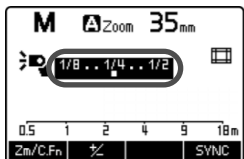

Změřené manuální expozice s bleskem

Pokud je blesk Speedlite použit s fotoaparátem řady EOS-1D, můžete rovněž nastavit úroveň expozice s bleskem ručně. To je výhodné pro fotografování z krátké vzdálenosti od objektu. Použijte volně prodejnou tabulku 18% šedé a poříďte snímek podle následujících pokynů.

1 Zvolte nastavení fotoaparátu a blesku Speedlite.

- Nastavte režim snímání fotoaparátu <M> nebo <Av>.
- Nastavte režim blesku Speedlite <M>.

2 Zaostrěte na fotografovaný objekt.

- Ručně zaostrěte.

3 Připravte tabulku 18% šedé.

- Umístěte šedou tabulku na místo fotografovaného objektu.
- V hledáčku by měla celá kruhová ploška bodového měření ve středu pokrývat šedou tabulku.

4 Stiskněte tlačítko <M-Fn> nebo <FEL>. (☺16)

- ▶ Blesk Speedlite emituje měřicí předzáblesk a požadovaný výkon blesku pro dosažení správné expozice s bleskem se uloží do paměti.
- ▶ Na ukazateli úrovně expozice v pravé části hledáčku se zobrazí úroveň expozice s bleskem pro dosažení standardní expozice.

5 Nastavte úroveň expozice s bleskem.

- Upravte úroveň manuálního blesku pro blesk Speedlite a clonu tak, aby byla úroveň expozice s bleskem vyrovnána s indexem standardní expozice.

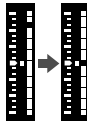

6 Poříďte snímek.

- Odstraňte šedou tabulku a poříďte snímek.

 Měřená manuální expozice s bleskem je dostupná pouze při použití s fotoaparáty řady EOS-1D.

MULTI: Stroboskopický blesk

Při použití režimu stroboskopického blesku s nízkou rychlostí závěrky můžete fotografovat vícenásobné postupné pohyby v jediném snímku, podobném snímekům se zastaveným pohybem.

V režimu stroboskopického blesku nastavte výkon blesku, počet záblesků a frekvenci záblesků (počet záblesků za sekundu = Hz). Informace o maximálním počtu souvislých záblesků naleznete na straně 35.

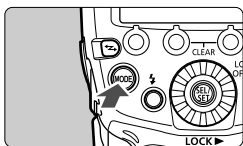

1 Nastavte režim blesku <MULTI>.

- Stiskněte tlačítko <MODE> a nastavte režim <MULTI>.

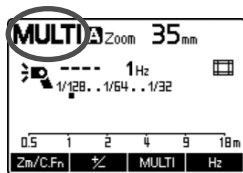

2 Vyberte položku.

- Pro výkon blesku stiskněte tlačítko funkcí < >, pro počet záblesků tlačítko funkcí < MULTI > a pro frekvenci záblesků tlačítko funkcí < Hz >.

► Můžete nastavit hodnotu položky, pro kterou jste stiskli tlačítko.

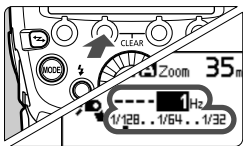

3 Nastavte hodnotu.

- Otáčením voliče < > nastavte hodnotu a stiskněte tlačítko < >.
- Opakováním kroků 2 a 3 nastavte výkon blesku, počet záblesků a frekvenci záblesků.

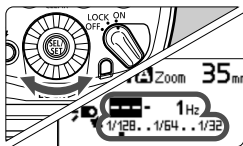

Výpočet rychlosti závěrky

V režimu stroboskopického blesku nastavte na fotoaparátu rychlost závěrky vypočítanou podle následujícího vzorce, aby bylo zajištěno, že závěrka zůstane otevřená, dokud nebudou emitovány všechny souvislé záblesky.

Počet záblesků ÷ frekvence záblesků = rychlost závěrky

Pokud je například počet záblesků nastaven na hodnotu 10 (krát) a frekvence záblesků na hodnotu 5 (Hz), nastavte rychlost závěrky 2 s nebo delší.



- Chcete-li zabránit opotřebením a poškozením hlavy blesku v důsledku přehřátí, nefotografujte opakovaně v režimu stroboskopického blesku více než 10krát. Po vyfotografování 10 snímků udělejte přestávku dlouhou nejméně 15 minut.
- Jestliže fotografujete opakovaně více než 10krát, může dojít k aktivaci bezpečnostní funkce a omezení emitování záblesků. Pokud k tomu dojde, udělejte přestávku dlouhou nejméně 15 minut.



- Stroboskopický záblesk je neúčinnější při kombinaci s vysoce odrazivým objektem s tmavým pozadím.
- Je doporučeno použít stativ, dálkovou spoušť a externí napájecí zdroj.
- Stroboskopický blesk nelze použít s výkonem blesku 1/1 nebo 1/2.
- Stroboskopický blesk je také možné použít, pokud je nastaven režim snímání fotoaparátu „**buLb**“.
- Pokud se pro počet záblesků zobrazí „---“, bude emitována série záblesků, dokud se nezavře závěrka nebo nevyčerpá energie. Maximální počet souvislých záblesků je uveden v tabulce na následující straně.

Maximální počet souvislých záblesků

Výkon blesku \ Hz	Hz						
	1	2	3	4	5	6 až 7	8 až 9
1/4	7	6	5	4	4	3	3
1/8	14	14	12	10	8	6	5
1/16	30	30	30	20	20	20	10
1/32	60	60	60	50	50	40	30
1/64	90	90	90	80	80	70	60
1/128	100	100	100	100	100	90	80

Výkon blesku \ Hz	Hz						
	10	11	12 až 14	15 až 19	20 až 50	60 až 199	250 až 500
1/4	2	2	2	2	2	2	2
1/8	4	4	4	4	4	4	4
1/16	8	8	8	8	8	8	8
1/32	20	20	20	18	16	12	10
1/64	50	40	40	35	30	20	15
1/128	70	70	60	50	40	40	30

- Pokud se pro počet záblesků zobrazí „---“, odpovídá maximální počet záblesků údajům uvedeným v následujících tabulkách.

1 až 199 Hz

Výkon blesku	1/4	1/8	1/16	1/32	1/64	1/128
Počet záblesků	2	4	8	12	20	40

250 až 500 Hz

Výkon blesku	1/4	1/8	1/16	1/32	1/64	1/128
Počet záblesků	2	4	8	10	15	30

Ext.A/Ext.M: Externí měření blesku

Vestavěný snímač pro externí měření blesku Speedlite měří záblesk odražený od objektu v reálném čase a zastaví záblesk při dosažení standardní expozice.

„Automatické měření externího blesku“ lze použít s digitálními fotoaparáty EOS uvedenými na trh od roku 2007. „Ruční měření externího blesku“ lze použít se všemi fotoaparáty EOS.

Ext.A: Automatické měření externího blesku

Umožňuje provést automatické fotografování s bleskem. Výkon blesku je automaticky upraven podle hodnot citlivosti ISO a clony nastavených na fotoaparátu.

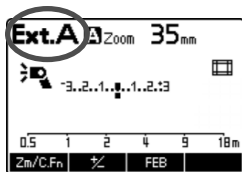
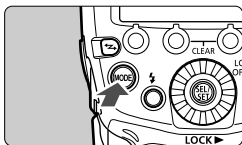

Nastavte režim blesku <Ext.A>.

- Stiskněte tlačítko <MODE> a nastavte režim <Ext.A>.
- Pokud se symbol <Ext.A> nezobrazí, nastavte pro uživatelskou funkci blesku C.Fn-05 možnost 2 (str. 96).
- Po stisknutí tlačítka spouště fotoaparátu do poloviny se zobrazí efektivní dosah blesku.

 Kompenzace expozice s bleskem (str. 22) a braketing expozice s bleskem (str. 23) jsou k dispozici při automatickém měření externího blesku.

Ext.M: Ruční měření externího blesku

Na blesku Speedlite můžete ručně nastavit citlivost ISO a clonu nastavené ve fotoaparátu. Výkon blesku je automaticky upraven podle hodnot citlivosti ISO a clony, které nastavíte.

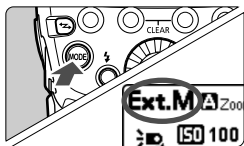

1 Nastavte režim blesku <Ext.M>.

- Stiskněte tlačítko <MODE> a nastavte režim <Ext.M>.
- Pokud se symbol <Ext.M> nezobrazí, nastavte pro uživatelskou funkci blesku C.Fn-05 možnost 3 (str. 96).

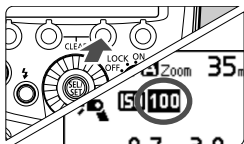

2 Nastavte stejnou citlivost ISO jako na fotoaparátu.

- Stiskněte tlačítko funkcí 3 <ISO>.
- ▶ Zvýrazní se hodnota citlivosti ISO.
- Otáčením voliče <⊙> nastavte citlivost ISO a stiskněte tlačítko <⊙>.
- Citlivost ISO lze nastavit v maximálním rozsahu ISO 25 až 51200, v přírůstcích po 1/3 EV.

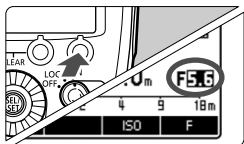

3 Nastavte stejnou clonu jako na fotoaparátu.

- Stiskněte tlačítko funkcí 4 <F>.
- ▶ Zvýrazní se clona.
- Otáčením voliče <⊙> nastavte clonu a stiskněte tlačítko <⊙>.



- Efektivní dosah blesku můžete zkontrolovat na panelu LCD blesku Speedlite.
- Při použití ručního měření externího blesku a fotografování, kdy jsou fotoaparát a konektor PC blesku Speedlite propojeny volně prodejným synchronizačním kabelem, můžete fotografovat s bleskem umístěným mimo fotoaparát.
- Pokud ke konektoru PC blesku Speedlite připojíte jiný blesk Speedlite pomocí synchronizačního kabelu, nebude emitován záblesk.

Modelovací blesk

Pokud stisknete tlačítko kontroly hloubky ostrosti na fotoaparátu, bude blesk emitovat sérii záblesků po dobu 1 s. Tato funkce se nazývá modelovací blesk. Umožňuje spatřit efekty stínů na objektu a vyvážit osvětlení při fotografování s bezdrátovým bleskem (str. 47, 75).

Stiskněte tlačítko kontroly hloubky ostrosti na fotoaparátu.

► Blesk emituje sérii záblesků po dobu 1 s.

- Chcete-li zabránit opotřebením a poškozením hlavy blesku v důsledku přehřátí, neemitujte souvisle více než 10 modelovacích záblesků. Po souvislém emitování 10 záblesků udělejte přestávku dlouhou nejméně 10 minut.
- Jestliže je nepřetržitě emitováno více než 10 modelovacích záblesků, může dojít k aktivaci bezpečnostní funkce a omezení emitování záblesků. Pokud k tomu dojde, udělejte přestávku dlouhou nejméně 15 minut.
- Modelovací blesk nelze použít při použití blesku s fotoaparátem EOS 300/QD či fotoaparátem typu B.

☰ Při normálním fotografování s bleskem nebo při použití blesku jako hlavní jednotky při bezdrátovém fotografování můžete emitovat modelovací záblesk pomocí tlačítka zkušebního záblesku (C.Fn-02, str. 95).

Vymazání nastavení blesku Speedlite

Můžete obnovit výchozí nastavení funkcí fotografování blesku Speedlite a bezdrátového fotografování.

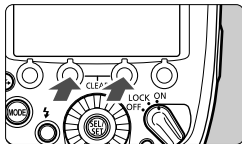

Stiskněte současně tlačítka funkcí 2 a 3 pro dobu 2 sekund nebo déle.

- Nastavení blesku Speedlite se vymažou a obnoví se nastavení pro normální fotografování a režim blesku <ETTL>.

☰ Při vymazání nastavení nebudou zrušena nastavení přenosového kanálu a ID pro bezdrátovou rádiovou komunikaci pro bezdrátové fotografování ani nastavení funkcí C.Fn a P.Fn (str. 92).

Barevný filtr

Pokud se teplota chromatičnosti blesku Speedlite a teplota chromatičnosti světla osvětlujícího objekt liší, může to vést k nepřírozeným barvám pozadí objektu na místech, kam blesk nedosáhne.

Použitím dodaného barevného filtru vhodného pro teplotu chromatičnosti osvětlujícího světla během emitování záblesku můžete vyfotografovat barvy objektu a pozadí s náležitým vyvážením bílé. Můžete rovněž použít volně prodejné barevné filtry.

Dodávané barevné filtry

Filtr	Hustota	Kompenzační účinek	Použití
Pro žárovkové světlo (oranžový)	Nízká	Nízký	Slouží ke kompenzaci účinku světla žárovky
	Vysoká	Vysoký	

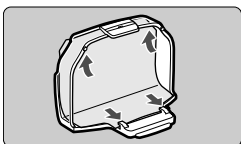

1 Upevněte filtr do držáku.

- Upevněte dodaný filtr do držáku, jak je znázorněno na obrázku.

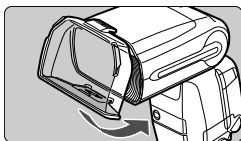

2 Připevněte držák na blesk Speedlite.

- Připevněte držák na hlavu blesku podle obrázku.
- Ikona blesku na panelu LCD se změní na ikonu .
- Při snímání držáku proveďte postup v opačném pořadí. Nadzvedněte dolní zarážky pro upevnění filtru a sejměte držák z hlavy blesku.

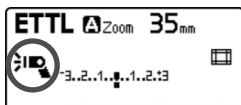

3 Vyfotografujte snímek.

- Chcete-li kompenzovat teplotu chromatičnosti zdroje světla, nastavte pro vyvážení bílé na fotoaparátu možnost  a pořiďte snímek.

- U digitálních fotoaparátů EOS uvedených na trh od roku 2012 můžete nastavit vyvážení bílé pro fotografování také na možnost **<AWB>** (s výjimkou fotoaparátu EOS 1200D).
- Zkontrolujte výsledný snímek a v případě potřeby proveďte kompenzaci vyvážení bílé.

Volně prodejné barevné filtry

Při použití volně prodejného filtru 75 x 75 mm zakažte funkci automatické detekce filtru (P.Fn-05-1, str. 102). Pokud používáte volně prodejný barevný filtr s osobní funkcí P.Fn-05 nastavenou na možnost 0, může se zobrazit symbol **<Ⓜ>**. Vyfotografujte snímek s připevněným filtrem v aktuálním prostředí pro fotografování a nastavte jej ručně vyvážení bílé. Pořídte snímek s vyvážením bílé nastaveným na možnost **<MWB>**.



- Při použití barevného filtru se sníží směrné číslo blesku. Při použití manuálního blesku nebo stroboskopického blesku s některým z dodaných barevných filtrů nastavte kompenzaci expozice s bleskem podle následujících pokynů.

[Nizká] Oranžový: +1/3 EV, **[Vysoká]** Oranžový: +1 EV

- Pokud je osobní funkce P.Fn-05 nastavena na možnost 0 a použijete volně prodejný barevný filtr, jehož barva je velmi podobná barvě dodaných barevných filtrů, symbol **<Ⓜ>** se nemusí zobrazit.
- Upevněte filtr zcela do zářežek pro upevnění filtru v držáku podle obrázku v kroku 1 na předcházející straně. Pokud není filtr řádně upevněn, nemusí být detekován.
- Při použití filtru není doporučeno používat záblesky s plným výkonem ani souvislé záblesky. Filtr se může zdeformovat v důsledku působení tepla záblesku.
- Čím je barva filtru sytější, tím je vyšší pravděpodobnost, že dojde k jeho deformaci v důsledku působení tepla záblesku.



- Pro fotoaparáty, které nejsou kompatibilní s přenosem informací o teplotě chromatičnosti (str. 20), nastavte vyvážení bílé **<MWB>** a fotografujte stejným způsobem, jaký je popsán v části „Volně prodejné barevné filtry“.
- Při použití volně prodejného barevného filtru není nutné nastavit vyvážení bílé **<MWB>**.
- Připevnění držáku neovlivní pokrytí blesku.
- I když se filtr zdeformuje v důsledku působení tepla záblesku, neovlivní to jeho kompenzační účinek.
- Filtry jsou spotřební díly. Pokud jsou dodané filtry opotřebované nebo se sníží jejich účinek, zakupte si nové originální filtry.
- Pokud na filtru ulpí nečistoty nebo prach, otřete jej jemnou, suchou tkaninou.
- Pokud jsou snímač barevných filtrů (str. 6) nebo odrazná plocha držáku (str. 11) znečištěné či zaprášené, vyčistěte je ofukovacím balónkem nebo podobným nástrojem.

3

Nastavení funkcí blesku pomocí fotoaparátu

V této kapitole je popsán postup nastavení funkcí blesku z obrazovky nabídky fotoaparátu.



Pokud je jako režim snímání fotoaparátu nastaven plně automatický režim nebo režim motivových programů, operace uvedené v této kapitole nejsou dostupné. Nastavte režim snímání fotoaparátu **P/Tv/Av/M/B** (režim kreativní zóny).

Ovládání blesku z obrazovky nabídky fotoaparátu

Při použití digitálních fotoaparátů EOS uvedených na trh od roku 2007 můžete nastavit funkci blesku nebo uživatelské funkce z obrazovky nabídky fotoaparátu. Pokyny pro operace s fotoaparátem naleznete v návodu k použití fotoaparátu.

Nastavení funkcí blesku

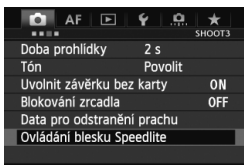

1 Vyberte položku [Ovládání blesku Speedlite].

- Vyberte položku [Ovládání blesku Speedlite] nebo [Ovládání blesku].

2 Vyberte položku [Nastavení funkce blesku].

- Vyberte položku [Nastavení funkce blesku] nebo [Nastav. funkce ext. blesku].
- ▶ Obrazovka se změní na obrazovku nastavení funkcí (externího) blesku.

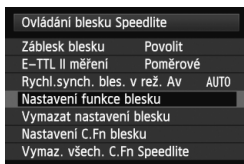

3 Nastavte funkci.

- Obrazovka nastavení se liší v závislosti na fotoaparátu.
- Vyberte položku a nastavte funkci.

Příklad obrazovky fotoaparátu EOS-1D X



Příklad obrazovky fotoaparátu EOS 60D

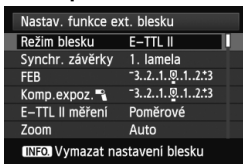

V letech 2007 až 2011 byly na trh uvedeny následující fotoaparáty. EOS-1Ds Mark III, EOS-1D Mark IV/III, EOS 5D Mark II, EOS 7D/60D/50D/40D, EOS 600D, EOS 550D, EOS 500D, EOS 450D, EOS 1100D, EOS 1000D

Nastavení dostupná na obrazovce [Nastavení funkce blesku]**● Digitální fotoaparáty EOS uvedené na trh od roku 2012**

Při použití blesku s fotoaparáty, jako je EOS-1D X, můžete na obrazovce [Nastavení funkce blesku] nastavit funkce pro „normální fotografování“, „bezdrátové fotografování s rádiovým přenosem“ nebo „bezdrátové fotografování s optickým přenosem“.

* Ačkoli byl fotoaparát EOS 1200D uveden na trh v roce 2012, funkce nastavitelné pomocí položky [Nastav. funkce ext. blesku] jsou shodné s funkcemi digitálních fotoaparátů EOS uvedených mezi lety 2007 až 2011. (Podrobné informace naleznete v následujícím vysvětlení.)

● Digitální fotoaparáty EOS uvedené na trh v letech 2007 až 2011

Na obrazovce [Nastavení funkce blesku] můžete nastavit funkce pro „normální fotografování“ nebo „bezdrátové fotografování s optickým přenosem“. Funkce pro použití „bezdrátového fotografování s rádiovým přenosem“ nastavte prostřednictvím blesku.

Nastavit lze následující funkce. Dostupná nastavení se liší v závislosti na režimu blesku nebo nastavení bezdrátových funkcí.

Funkce	
Záblesk blesku	Povolit / Zakázat
Měření blesku E-TTL II	Poměrové / Průměrové
Rychlost synchronizace blesku v režimu Av	
Režim blesku	E-TTL II (automatický zábleskový režim) / Manuální blesk / MULTI blesk / Automatické měření externího blesku / Ruční měření externího blesku / TTL (automatický zábleskový režim)
Synchronizace závěrky	1. lamela / 2. lamela / Rychlá
Kompenzace expozice s bleskem	
Braketing expozice s bleskem	
Zoom (pokrytí blesku)	
Bezdrátové funkce (nastavení)	Bezdrátové s rádiovým přenosem / Bezdrátové s optickým přenosem
Vymazat nastavení funkcí blesku Speedlite	



- Položky [Záblesk blesku] a [Měření blesku E-TTL II] se zobrazí v kroku 2 nebo kroku 3 na předcházející straně (v závislosti na fotoaparátu).
- Pokud není zobrazena položka [Rychl. synch. bles. v rež. Av], je možné ji nastavit pomocí uživatelských funkcí fotoaparátu.

- **Záblesk blesku**

Chcete-li fotografovat s bleskem, nastavte možnost [**Povolit**].
Chcete-li používat pouze pomocné světlo AF blesku, nastavte možnost [**Zakázat**].

- **Měření blesku E-TTL II**

Pro normální expozice nastavte možnost [**Poměrové**].
Pokud je nastavena možnost [**Průměrové**], expozice s bleskem bude zprůměrována pro celou scénu měřenou fotoaparátem.
V závislosti na scéně může být nezbytná kompenzace expozice s bleskem. Toto nastavení je určeno pro pokročilé uživatele.

- **Rychlost synchronizace blesku v režimu Av**

Můžete nastavit rychlost synchronizace blesku pro fotografování v režimu automatické expozice s předvolbou clony (**Av**) s bleskem.

- **Režim blesku**

Můžete vybrat režim blesku z možností [**E-TTL II**], [**Manuální blesk**], [**MULTI blesk**], [**AutoExtBlesk**] a [**Man.ExtBlesk**], který vyhovuje požadovanému fotografování s bleskem.
Pokud je uživatelská funkce blesku C.Fn-05 nastavena na možnost [**1:TTL**] (str. 96), lze vybrat možnost [**TTL**].
Při fotografování v režimu automatického blesku s digitálním fotoaparátem EOS nastavte možnost [**0:E-TTL II/E-TTL**].

- **Synchronizace závěrky**

Můžete vybrat časování/metodu záblesku blesku z možností [**1. lamela**], [**2. lamela**] a [**Vysokorychlostní synchronizace**].
Pro normální fotografování s bleskem nastavte možnost [**1. lamela**].

- **Kompenzace expozice s bleskem**

Podobně jako u normální kompenzace expozice je možné nastavit kompenzaci pro zábleskovou expozici. Hodnotu kompenzace expozice s bleskem lze nastavit v krocích po ± 3 EV v přírůstcích po 1/3 EV.

- **Braketing expozice s bleskem**

Můžete pořídit tři snímky, pro které dojde k automatické změně výkonu blesku. Nastavitelný rozsah je až ± 3 EV v přírůstcích po 1/3 EV.

- **Zoom (pokrytí blesku)**

Můžete nastavit pokrytí blesku pro blesk Speedlite. Pokud je vybrána možnost [**Automaticky**], pokrytí blesku je nastaveno automaticky podle ohniskové vzdálenosti objektivu.

- **Funkce bezdrátového blesku (nastavení)**

Můžete fotografovat s bezdrátovým bleskem. K dispozici jsou dvě metody fotografování s bezdrátovým bleskem: s rádiovým přenosem a s optickým přenosem. Podrobné informace naleznete v kapitole 4 a kapitole 5.

- **Vymazat nastavení (funkcí) blesku Speedlite**

Můžete obnovit výchozí hodnoty nastavení blesku.



Pokud je na blesku nastavena kompenzace expozice s bleskem, nelze nastavit kompenzaci expozice s bleskem na obrazovce nabídky fotoaparátu. Mějte na paměti, že při současném nastavení na obou zařízeních má vyšší prioritu nastavení na blesku.

Nastavení uživatelských funkcí blesku

Zobrazený obsah se liší v závislosti na fotoaparátu. Pokud se nezobrazí uživatelské funkce C.Fn-20 až 23, nastavte je prostřednictvím zábleskové jednotky. Informace o uživatelských funkcích naleznete na stranách 95 až 100.

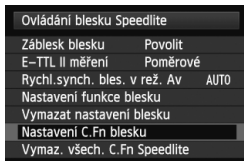

1 Vyberte položku [Nastavení C.Fn blesku].

- Vyberte položku [Nastavení C.Fn blesku] nebo [Nastavení C.Fn exter.blesku].
- ▶ Obrazovka se změní na obrazovku nastavení uživatelských funkcí (externího) blesku.

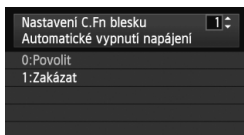

2 Nastavte uživatelskou funkci.

- Vyberte číslo uživatelské funkce a nastavte funkci.
- Chcete-li vymazat nastavení všech uživatelských funkcí, vyberte v kroku 1 položku [Vymaz. všech. C.Fn Speedlite] nebo [Vym. nastav. C.Fn ext. blesk].

- Při použití fotoaparátu uvedeného na trh do roku 2011 nebo fotoaparátu EOS 1200D nebudou ani po zvolení položky [Vymaz. všech. C.Fn Speedlite] vymazána nastavení uživatelských funkcí C.Fn-20 až 23. Při provedení postupu „Vymazání všech uživatelských/osobních funkcí“ na straně 94 dojde k vymazání všech uživatelských funkcí (kromě funkce C.Fn-00).
- Při použití blesku s digitálními fotoaparáty EOS uvedenými na trh od roku 2012 nebudou možnosti 2 a 3 pro uživatelskou funkci C.Fn-05 vybrány, protože automatické externí měření a ruční externí měření lze vybrat automaticky pomocí tlačítka <MODE> blesku (s výjimkou fotoaparátu EOS 1200D).

Z obrazovky nabídky fotoaparátu nelze nastavit ani vymazat všechny osobní funkce (P.Fn, str. 101). Nastavte je prostřednictvím zábleskové jednotky.

4

Fotografování s bezdrátovým bleskem: Rádiový přenos

V této kapitole je popsáno fotografování s bezdrátovým bleskem pomocí rádiového přenosu.

Příslušenství vyžadované pro bezdrátové fotografování s rádiovým přenosem naleznete na mapě systému (str. 104). Informace o oblastech použití, omezeních a bezpečnostních opatřeních týkající se rádiového přenosu naleznete na samostatném letáku.

- Při použití blesku Speedlite 600EX (bez funkce rádiového přenosu) není fotografování popsané v této kapitole dostupné. Pokyny pro fotografování s bezdrátovým bleskem pomocí optického přenosu naleznete v kapitole 5 (str. 75).
- Pokud je jako režim snímání fotoaparátu nastaven plně automatický režim nebo režim motivových programů, operace uvedené v této kapitole nejsou dostupné. Nastavte režim snímání fotoaparátu **P/Tv/Av/M/B** (režim kreativní zóny).



- Blesk 600EX-RT nasazený na fotoaparátu se nazývá hlavní jednotka a blesk 600EX-RT, který je řízen bezdrátově, se nazývá vedlejší jednotka.
- Blesk 600EX-RT nastavený jako vedlejší jednotka lze také ovládat bezdrátově pomocí vysílače Speedlite Transmitter ST-E3-RT (prodává se samostatně). Podrobné informace o nastavení funkcí hlavní jednotky naleznete v návodu vysílače.

(☛) Fotografování s bezdrátovým bleskem s rádiovým přenosem

Při použití blesku Canon Speedlite (hlavní/vedlejší jednotka) s funkcí bezdrátového fotografování s rádiovým přenosem je fotografování s pokročilým osvětlením více bezdrátovými blesky stejně snadné jako normální fotografování s automatickým zábleskovým režimem E-TTL II/E-TTL. Systém je navržen tak, aby se nastavení blesku 600EX-RT nasazeného na fotoaparátu (hlavní jednotka) automaticky projevila na bezdrátově řízeném blesku 600EX-RT (vedlejší jednotka). Z tohoto důvodu není při fotografování potřebné obsluhovat vedlejší jednotku. Základní vzájemné umístění a pracovní dosah jsou znázorněny na obrázku. Bezdrátové fotografování s automatickým zábleskovým režimem E-TTL II/E-TTL lze provést pouhým nastavením hlavní jednotky do režimu <ETTL>.

Umístění a pracovní dosah (Příklad fotografování s bezdrátovým bleskem)

- **Fotografování s automatickým zábleskovým režimem pomocí jedné vedlejší jednotky (str. 57)**

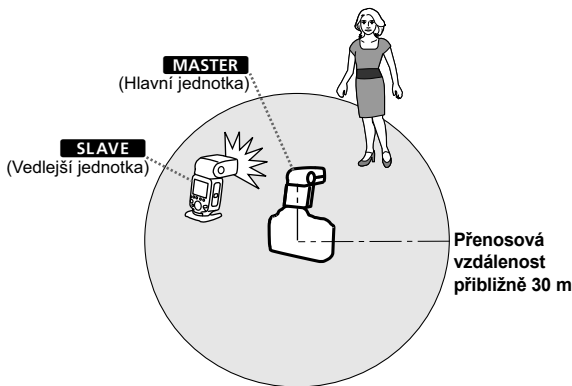

- Vedlejší jednotku umístíte do požadované polohy pomocí dodaného miniaturního stojanu (str. 11).
- Před fotografováním proveďte zkušební záblesk (str. 16) a vyfotografujte zkušební snímek.
- Přenosová vzdálenost může být kratší v závislosti na podmínkách, jako jsou umístění vedlejších jednotek, okolní prostředí a povětrnostní podmínky.

Fotografování s více bezdrátovými blesky

Vedlejší jednotky lze rozdělit do dvou nebo tří skupin, což umožňuje měnit poměr intenzity záblesků (koeficient) při fotografování s automatickým zábleskovým režimem E-TTL II/E-TTL. Kromě toho můžete nastavit a k fotografování použít jiný režim blesku pro každou skupinu záblesků, a to až pro 5 skupin.

- Fotografování s automatickým zábleskovým režimem se dvěma skupinami vedlejších jednotek (str. 61)

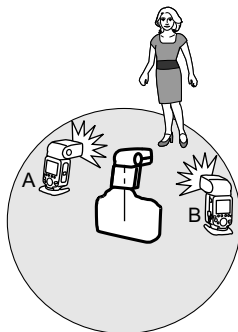

- Fotografování s automatickým zábleskovým režimem se třemi skupinami vedlejších jednotek (str. 62)

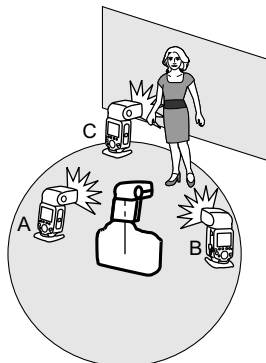

● Fotografování s nastavením odlišného režimu blesku pro každou skupinu (str. 65)

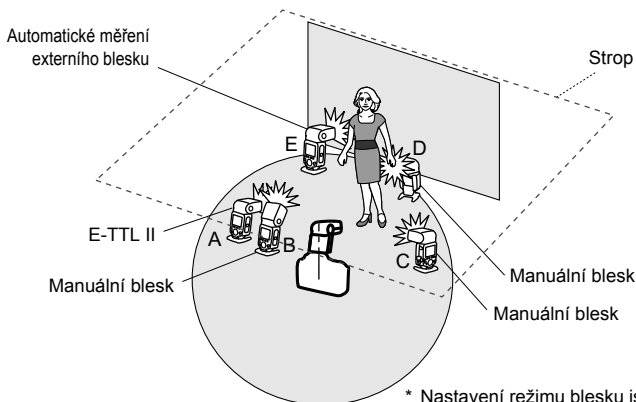

* Nastavení režimu blesku jsou uvedena pouze jako příklad.

Rozdíl mezi rádiovým a optickým přenosem

Bezdrátové fotografování pomocí rádiového přenosu má proti bezdrátovému fotografování pomocí optického přenosu určité výhody. Je například méně ovlivňováno překážkami a bezdrátový snímač vedlejší jednotky nemusí být namířen směrem k hlavní jednotce. V následující tabulce jsou uvedeny hlavní funkční rozdíly.

Funkce		Rádiový přenos	Optický přenos
Přenosová vzdálenost		Přibližně 30 m	Přibližně 15 m (v budovách)
Řízení skupin záblesků		Až 5 skupin* ¹ (A/B/C/D/E)	Až 3 skupiny (A/B/C)
Řízení vedlejších jednotek		Až 15 jednotek	Bez omezení
Kanál		Automatický výběr, kanál 1 až 15	Kanál 1 až 4
ID pro bezdrátovou rádiovou komunikaci		0000 až 9999	–
Operace z vedlejší jednotky	Emitování zkušebního záblesku	○	–
	Modelovací blesk	○* ²	–
	Uvolnění závěrky	○* ³	–

*1, *2 a *3: V závislosti na použitém fotoaparátu platí určitá omezení. (Informace pro *1: str. 51, 65; pro *2: str. 67; a pro *3: str. 68.)

Omezení funkcí v závislosti na použitém fotoaparátu

Při fotografování s bezdrátovým bleskem s rádiovým přenosem mohou v závislosti na použitém fotoaparátu platit omezení týkající se režimu blesku, maximální rychlosti synchronizace blesku (v následujícím textu označované jako „rychlost synchronizace blesku“) a funkce synchronizace s vysokými rychlostmi.

● Digitální fotoaparáty EOS uvedené na trh od roku 2012

Při použití blesku s fotoaparátem, jako je EOS-1D X, můžete fotografovat bez jakýchkoli omezení týkajících se režimu blesku a rychlosti synchronizace blesku.

* Ačkoli byl fotoaparát EOS 1200D uveden na trh v roce 2012, omezení funkcí je shodné s omezeními digitálních fotoaparátů EOS uvedených do roku 2011. (Podrobné informace naleznete v následujícím vysvětlení.) Fotografování s bezdrátovým bleskem s rádiovým přenosem pomocí automatického zábleskového režimu E-TTL lze provést fotoaparátem EOS 1200D.

● Fotoaparáty EOS kompatibilní se systémem E-TTL a uvedené na trh do roku 2011

Při použití blesku s níže uvedenými fotoaparáty **není možné bezdrátové fotografování s rádiovým přenosem pomocí automatického zábleskového režimu E-TTL**. Fotografujte v režimu manuálního blesku (str. 31), v režimu stroboskopického blesku (str. 33) nebo pomocí optického bezdrátového přenosu (str. 75).

EOS-1Ds, EOS-1D, EOS-1V, EOS-3, EOS 50(E), EOS 300, EOS 500N, EOS 3000 N, EOS IX 7

Při použití blesku s digitálním fotoaparátem EOS nebo fotoaparátem EOS na film uvedeným na trh do roku 2011 platí také následující omezení.

1. **Rychlost synchronizace blesku je o 1 krok nižší**

Zkontrolujte rychlost synchronizace blesku ($X = 1/**$ s) fotoaparátu a fotografujte s rychlostí závěrky, která je maximálně o 1 krok nižší než rychlost synchronizace blesku (Příklad: Pokud platí, že $X = 1/250$ s, bezdrátové fotografování s rádiovým přenosem je možné pro rychlosti závěrky od $1/125$ s do 30 s). Nelze také **fotografovat se synchronizací s vysokými rychlostmi**. Pokud nastavíte rychlost závěrky, která je o 1 krok nižší než rychlost synchronizace blesku, zmizí varovná ikona <ⓘTv>.

2. **Není možné provést skupinový záblesk (str. 65).**

Nastavení bezdrátové komunikace

Chcete-li provést bezdrátové fotografování s rádiovým přenosem, nastavte hlavní jednotku a vedlejší jednotku následujícím postupem.

Nastavení hlavní jednotky

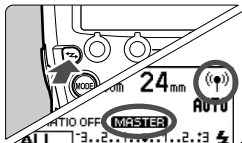

Zobrazte symboly <((☎))>

a < **MASTER** >.

- Stisknutím tlačítka <↔> zobrazte symboly <((☎))> (rádiový přenos) a < **MASTER** >.

Nastavení vedlejší jednotky

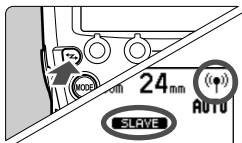

Zobrazte symboly <((☎))>

a < **SLAVE** >.

- Nastavení proveďte na blesku, který chcete nastavit jako vedlejší jednotku.
- Stisknutím tlačítka <↔> zobrazte symboly <((☎))> (rádiový přenos) a < **SLAVE** >.

 Chcete-li provést normální fotografování s bleskem, vymažte stisknutím tlačítka <↔> nastavení pro bezdrátové fotografování (pro hlavní a vedlejší jednotky).

Nastavení přenosového kanálu a ID pro bezdrátovou rádiovou komunikaci

Z důvodu ochrany před rušením způsobeným bezdrátovými systémy s více blesky využívajícími rádiový přenos, které používají jiní fotografové, nebo jinými zařízeními, která používají rádiové vlny (bezdrátové), můžete změnit přenosový kanál a ID pro bezdrátovou rádiovou komunikaci. **Nastavte stejný kanál a stejné ID pro hlavní jednotku i vedlejší jednotku.**

● Nastavení přenosového kanálu a ID pro bezdrátovou rádiovou komunikaci hlavní jednotky a vedlejší jednotky

Pomocí následujícího postupu nastavte přenosové kanály a ID pro bezdrátovou rádiovou komunikaci hlavní jednotky a vedlejší jednotky. Nastavte stejný kanál a stejné ID pro hlavní jednotku i vedlejší jednotku. Postup je stejný pro hlavní jednotku i vedlejší jednotku.

1 Zobrazte nabídku <MENU 3>.

- Stisknutím tlačítka funkcí 4 zobrazte nabídku <MENU 3>.

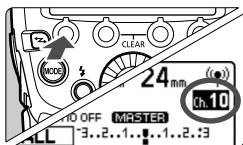

2 Nastavte kanál.

- Stiskněte tlačítko funkcí 1 <CH>.
- Otáčením voliče <◂> vyberte možnost „AUTO“ nebo některý z kanálů Ch. 1 až 15 a stiskněte tlačítko <◂>.

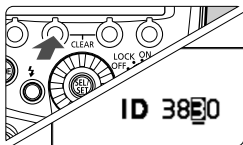

3 Nastavte ID pro bezdrátovou rádiovou komunikaci.

- Stiskněte tlačítko funkcí 2 <ID>.
 - Otáčením voliče <◂> vyberte pozici (číslíci), kterou chcete nastavit, a stiskněte tlačítko <◂>.
 - Otáčením voliče <◂> vyberte číslo od 0 do 9 a stiskněte tlačítko <◂>.
 - Opakováním kroku 3 nastavte 4 místné číslo.
 - Stisknutím tlačítka funkcí 4 <↵> obnovíte stav připravenosti k fotografování.
- ▶ Po navázání přenosu mezi hlavní jednotkou a vedlejší jednotkou se zeleně rozsvítí indikátor <LINK>.

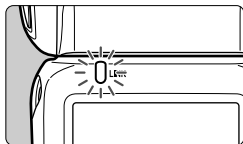

● Vyhledávání přenosových kanálů nastavitelných pro hlavní jednotku

Zjistit stav rádiového příjmu a nastavit přenosový kanál pro hlavní jednotku můžete automaticky nebo ručně. Pokud je pro kanál nastavena možnost „AUTO“, je automaticky nastaven kanál umožňující nejlepší příjem signálu. Při ručním nastavení kanálu můžete znovu nastavit přenosový kanál podle výsledků vyhledávání.

Vyhledávání při nastavené možnosti „AUTO“

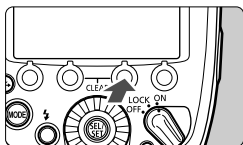

Spusťte vyhledávání.

- Stisknutím tlačítka funkcí 4 zobrazte nabídku < MENU 3 >.
- Stiskněte tlačítko funkcí 3 < SCAN >.
- ▶ Proveďte se opětovné nastavení kanálu na kanál umožňující dobrý příjem signálu.

Vyhledávání při nastavené možnosti Ch. 1 až 15

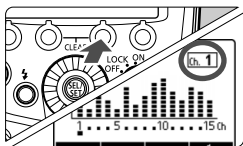

1 Spusťte vyhledávání.

- Stisknutím tlačítka funkcí 4 zobrazte nabídku < MENU 3 >.
- Stiskněte tlačítko funkcí 3 < SCAN >.
- ▶ Zobrazí se graf stavu rádiového příjmu.
- Čím je maximální hodnota kanálu v grafu vyšší, tím lepší je příjem rádiového signálu.



2 Nastavte kanál.

- Otáčením voliče < SEL SET > vyberte některý z kanálů Ch. 1 až 15.
- Stisknutím tlačítka < LOCK ON OFF > nastavte kanál a obnovte stav připravenosti k fotografování.

Indikátor <LINK>

Barva indikátoru <LINK> se mění podle stavu přenosu hlavní jednotky a vedlejší jednotky.

Barva	Stav	Popis	Akce
Zelená	Svíí	Přenos je v pořádku	–
Červená	Svíí	Nepřipojeno	Zkontrolujte kanál a ID
	Bliká	Příliš mnoho jednotek	Hlavní jednotky + vedlejší jednotky = 16 jednotek nebo méně
		Chyba	Vypněte a znovu zapněte napájení



- Pokud mají hlavní jednotka a vedlejší jednotka odlišné přenosové kanály, vedlejší jednotka neemituje záblesk. Nastavte pro obě jednotky stejné číslo nebo možnost „AUTO“.
- Pokud mají hlavní jednotka a vedlejší jednotka odlišná ID pro bezdrátovou rádiovou komunikaci, vedlejší jednotka neemituje záblesk.

ZAP/VYP emitování záblesků hlavním bleskem

Můžete nastavit, zda hlavní jednotka, která řídí vedlejší jednotku, bude nebo nebude emitovat záblesky jako bezdrátový blesk. Pokud je emitování záblesků hlavním bleskem ZAP, hlavní jednotka emituje záblesky jako skupina záblesků A.

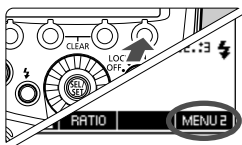

1 Zobrazte nabídku <MENU 2>.

- Stisknutím tlačítka funkcí 4 zobrazte nabídku <MENU 2>.

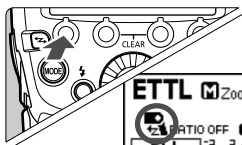

2 Nastavte emitování záblesků hlavním bleskem.

- Stisknutím tlačítka funkcí 1 <ZAP/VYP> ZAP nebo VYP emitování záblesků hlavním bleskem.

: Emitování záblesků hlavním bleskem ZAP

: Emitování záblesků hlavním bleskem VYP

Paměťová funkce

Nastavení bezdrátové komunikace v hlavní nebo vedlejší jednotce můžete uložit a později opět vyvolat. Provedte níže uvedený postup samostatně na hlavní nebo vedlejší jednotce v závislosti na tom, pro kterou jednotku mají být uložena nebo znovu načtena nastavení.

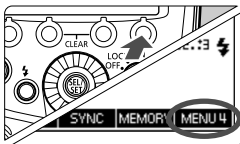

1 Stiskněte tlačítko funkcí 4.

- Na hlavní jednotce zobrazíte stisknutím tlačítka funkcí 4 nabídku **< MENU 4 >**.
- Na vedlejší jednotce zobrazíte stisknutím tlačítka funkcí 4 nabídku **< MENU 3 >**.



2 Uložte nebo načtěte nastavení.

- Stiskněte tlačítko funkcí 3 **< MEMORY >**.

[Save/Uložit]

- Stiskněte tlačítko funkcí 1 **< SAVE >**.
- ▶ Nastavení se uloží (do paměti).

[Load/Načíst]

- Stiskněte tlačítko funkcí 2 **< LOAD >**.
- ▶ Nastaví se uložená nastavení.

ETTL: Plně automatické fotografování s bezdrátovým bleskem

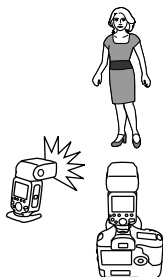

V této části je popsáno základní plně automatické bezdrátové fotografování při použití blesku 600EX-RT nasazeného na fotoaparátu (hlavní jednotka) a bezdrátově řízeného blesku 600EX-RT (vedlejší jednotka).

Fotografování s automatickým zábleskovým režimem pomocí jedné vedlejší jednotky

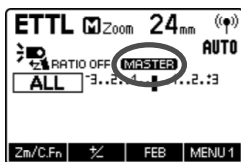

1 Nastavte hlavní jednotku.

- Nastavte blesk 600EX-RT nasazený na fotoaparátu jako hlavní jednotku (str. 52).
- Jako hlavní jednotku můžete také použít vysílač Speedlite Transmitter ST-E3-RT (prodává se samostatně).

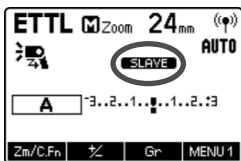

2 Nastavte vedlejší jednotku.

- Nastavte blesk 600EX-RT, který má být řízen bezdrátově, jako vedlejší jednotku (str. 52).
- Nastavte skupinu záblesků A, B nebo C. Blesk nebude emitovat záblesky, bude-li pro něj nastavena skupina D nebo E.

3 Zkontrolujte kanál a ID.

- Pokud jsou kanály a ID hlavní jednotky a vedlejší jednotky odlišné, nastavte pro ně stejné číselné hodnoty (str. 53, 54).

4 Umístěte fotoaparát a blesk.

- Umístěte je v dosahu zobrazeném na straně 48.

5 Nastavte režim blesku <ETTL>.

- Stiskněte tlačítko <MODE> na hlavní jednotce a nastavte režim blesku <ETTL>.
- Vedlejší jednotka je nastavena do režimu <ETTL> automaticky při fotografování řízeném z hlavní jednotky.
- Pokud má emitovat záblesk také hlavní jednotka, ZAP emitování záblesků hlavním bleskem (str. 55).

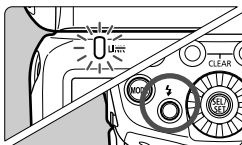

6 Zkontrolujte stav přenosu a připravenost blesku.

- Zkontrolujte, zda indikátor <LINK> svítí zeleně.
- Když je vedlejší blesk připraven, bliká zdroj pomocného světla AF v 1 sekundových intervalech.
- Zkontrolujte, zda svítí ikona připravenosti vedlejšího blesku <⚡> na panelu LCD hlavní jednotky.
- Po nabití všech zábleskových jednotek se rozsvítí indikátor připravenosti blesku hlavní jednotky.

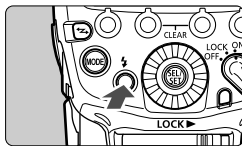

7 Zkontrolujte činnost systému.

- Stiskněte tlačítko zkušebního záblesku hlavní jednotky.
- ▶ Vedlejší jednotka emituje záblesk. Pokud vedlejší jednotka neemituje záblesk, zkontrolujte, zda je umístěna v pracovním dosahu.

8 Vyfotografujte snímek.

- Nastavte fotoaparát a poříďte snímek stejným způsobem jako při fotografování s normálním bleskem.
- ▶ Pokud byla dosažena standardní expozice s bleskem, rozsvítí se na dobu 3 s indikátor správné expozice s bleskem.



Pokud je indikátor <LINK> červený, nebyl navázán rádiový přenos. Znovu zkontrolujte přenosové kanály a ID pro bezdrátovou rádiovou komunikaci hlavní jednotky a vedlejší jednotky. Pokud se nelze připojit se stejnými nastaveními, vypněte a znovu zapněte napájení.

Fotografování s automatickým zábleskovým režimem pomocí více vedlejších jednotek

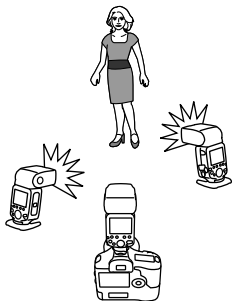



Pokud potřebujete větší výkon blesku nebo chcete-li snáze zajistit osvětlení, můžete zvýšit počet vedlejších jednotek a aktivovat je tak, aby emitovaly záblesk jako jediný blesk. Chcete-li přidat vedlejší jednotky, použijte stejný postup, jaký je popsán v části „Fotografování s automatickým zábleskovým režimem pomocí jedné vedlejší jednotky“. Nastavte skupinu záblesků A, B nebo C. Blesk nebude emitovat záblesky, bude-li pro něj nastavena skupina D nebo E. Pokud se zvýší počet vedlejších jednotek nebo je ZAP emitování záblesků hlavním bleskem, provede se automatické řízení, které zajistí, že všechny blesky budou emitovat záblesk se stejným výkonem blesku a že celkový výkon blesků povede ke standardní expozici.





- Pokrytí hlavního či vedlejšího blesku se automaticky nastaví na 24 mm. Pokrytí blesku můžete také nastavit ručně.
- Stisknutím tlačítka kontroly hloubky ostrosti na fotoaparátu můžete emitovat modelovací záblesk (str. 38).
- Pokud je blesk Speedlite nastaven jako hlavní jednotka, dojde k automatickému vypnutí napájení po 5 minutách.
- Dojde-li k automatickému vypnutí napájení vedlejší jednotky, zapněte vedlejší jednotku stisknutím tlačítka zkušební záblesk hlavní jednotky (str. 16). Mějte na paměti, že zkušební záblesk nelze emitovat, pokud je právě funkční časovač měření fotoaparátu.
- Automatický zábleskový systém (E-TTL II/E-TTL) závisí na použitém fotoaparátu a je nastaven automaticky. Mějte na paměti, že se symbol <ETTL> zobrazuje na panelu LCD pro oba systémy.
- Dobu, po které dojde k automatickému vypnutí napájení vedlejší jednotky, lze změnit (C.Fn-10, str. 98).
- Můžete povolit zvukovou signalizaci dokončení nabíjení všech vedlejších jednotek (C.Fn-20, str. 99).
- Můžete nastavit blesk tak, aby zdroj pomocného světla AF po dokončení nabíjení vedlejší jednotky neblikal (C.Fn-23, str. 100).

Používání plně automatického bezdrátového blesku

Kompenzace expozice s bleskem a další nastavení zvolená na hlavní jednotce budou také automaticky nastavena na vedlejších jednotkách. Není nutné obsluhovat vedlejší jednotku. Fotografování s bezdrátovým bleskem s následujícími nastaveními lze provádět stejným způsobem jako normální fotografování s bleskem.

- **Kompenzace expozice s bleskem** ( , str. 22)
- **Synchronizace s vysokými rychlostmi** ( , str. 25)
- **Braketing expozice s bleskem** ( , str. 23)
- **Manuální blesk** (str. 31, 64)
- **Blokování expozice s bleskem** (str. 24)
- **Stroboskopický blesk** (str. 33)



Při stisknutí tlačítka funkcí 4 se zobrazí funkce <  >, <  > a <  >.

Hlavní jednotky

Můžete použít dvě nebo více hlavních jednotek (hlavní jednotky + vedlejší jednotky = maximálně 16 jednotek). Pokud si připravíte více fotoaparátů s nasazenými hlavními jednotkami, můžete fotografovat tak, že budete měnit fotoaparáty, zatímco zachováte stejné osvětlení (vedlejší jednotky).

Mějte na paměti, že při použití dvou nebo více hlavních jednotek se barva indikátoru <LINK> liší podle pořadí, v jakém bylo zapnuto napájení. Indikátor první hlavní jednotky (nadržené hlavní jednotky) je zelený a indikátory druhé a dalších hlavních jednotek (podřazených hlavních jednotek) jsou oranžové.



Pokud je indikátor <LINK> červený, nebylo navázáno připojení. Po kontrole přenosového kanálu a ID pro bezdrátovou rádiovou komunikaci vypněte a znovu zapněte napájení jednotlivých hlavních jednotek.

ETTL : Fotografování s více bezdrátovými blesky s nastaveným poměrem intenzity záblesků

Fotografování s automatickým zábleskovým režimem se dvěma skupinami vedlejších jednotek

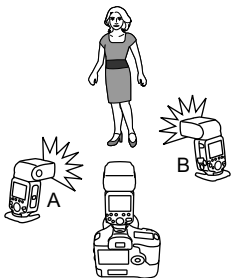

Vedlejší jednotky můžete rozdělit do dvou skupin záblesků, A a B, a můžete upravit vyvážení osvětlení (poměr intenzity záblesků) pro fotografování. Expozice je řízena automaticky tak, aby celkový výkon blesků skupin záblesků A a B vedl ke standardní expozici.

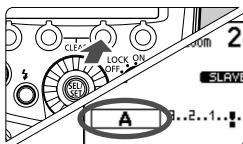

1 Nastavte skupinu záblesků z vedlejších jednotek.

- Nastavte vedlejší jednotky jednu po druhé.
- Zatímco je zobrazena nabídka < MENU 1 >, stiskněte tlačítko funkcí 3 < Gr > a vyberte možnost < A > nebo < B >.
- Pro jednu jednotku nastavte možnost < A > a pro druhou jednotku možnost < B >.

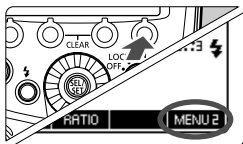

2 Zobrazte nabídku < MENU 2 >.

- Operace uvedené v krocích 2 až 4 se provádějí na hlavní jednotce.
- Stisknutím tlačítka funkcí 4 na hlavní jednotce zobrazte nabídku < MENU 2 >.

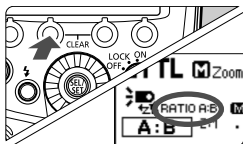

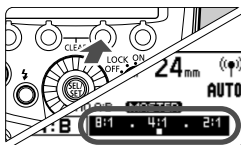

3 Přejděte na položku < RATIO A:B >.

- Stiskněte tlačítko funkcí 2 < RATIO > a přejděte na položku < RATIO A:B >.



4 Nastavte poměr intenzity záblesků.

- Stiskněte tlačítko funkcí 3 < Gr >.
- Stiskněte tlačítko funkcí 3 < A:B 1/2 >.
- Otáčením voliče <  > nastavte poměr intenzity záblesků a stiskněte tlačítko <  >.
- Stisknutím tlačítka funkcí 4 <  > obnovíte stav připravenosti k fotografování.

5 Vyfotografujte snímek.

- ▶ Vedlejší jednotka emituje záblesk podle nastaveného poměru intenzity záblesků.

Fotografování s automatickým zábleskovým režimem se třemi skupinami vedlejších jednotek

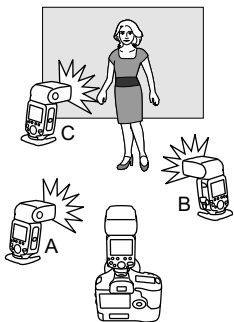

Ke skupinám záblesků A a B můžete přidat skupinu záblesků C. Skupina C je vhodná pro nastavení osvětlení tak, aby se odstranil stín objektu.

Základní metoda nastavení je stejná jako v části „Fotografování s automatickým zábleskovým režimem se dvěma skupinami vedlejších jednotek“.



1 Nastavte skupinu záblesků C.

- Nastavte vedlejší jednotku, kterou chcete přidat do skupiny záblesků < C >, stejným způsobem jako v kroku 1 na předcházející straně.

2 Přejděte na položku <RATIO A:B C>.

- Na hlavní jednotce přejděte na položku <RATIO A:B C> stejným způsobem jako v krocích 2 a 3 na předcházející straně.

3 Podle potřeby nastavte kompenzaci expozice s bleskem.

- Stiskněte tlačítko funkcí 3 < **Gr** > a otáčením voliče <  > vyberte položku < **C** >.
- Stiskněte tlačítko funkcí 3 < **C 1/2** >.
- Otáčením voliče <  > nastavte hodnotu kompenzace expozice s bleskem a stiskněte tlačítko <  >.
- Stisknutím tlačítka funkcí 4 < **5** > obnovíte stav připravenosti k fotografování.

Ovládání skupiny vedlejších jednotek

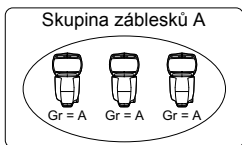

Pokud potřebujete větší výkon blesku nebo si přejete zajistit složitější osvětlení, můžete zvýšit počet vedlejších jednotek. Jednoduše nastavte další vedlejší jednotku pro skupinu záblesků (A, B nebo C), jejíž výkon blesku chcete zvýšit. Počet vedlejších jednotek lze zvýšit až na celkem 15 jednotek.

Pokud například nastavíte skupinu záblesků < **A** > se třemi vedlejšími jednotkami, bude s těmito třemi jednotkami nakládáno jako s jedinou skupinou záblesků A s velkým výkonem blesku a stejně budou i řízeny.

- Pokud chcete, aby tři skupiny záblesků A, B a C emitovaly záblesk současně, nastavte možnost < **RATIO A:B C** >. Při nastavení možnosti < **RATIO A:B** > nebude emitovat záblesk skupina záblesků C.
- Pokud fotografujete se skupinou záblesků C namířenou přímo směrem k hlavnímu objektu, může dojít k přeexponování.

- Poměr intenzity záblesků 8:1 až 1:1 až 1:8 odpovídá poměru intenzity záblesků 3:1 až 1:1 až 1:3 (přírůstky po 1/2 EV) převedenému na EV.
- Níže je uveden podrobný přehled nastavení poměru intenzity záblesků.

8:1 • 4:1 • 2:1 • 1:1 • 1:2 • 1:4 • 1:8
 5.6:1 2.8:1 1.4:1 1:1.4 1:2.8 1:5.6

M: Fotografování s více bezdrátovými blesky s ručním nastavením výkonu blesků ■

V této části je popsáno bezdrátové fotografování (s více blesky) pomocí režimu manuálního blesku. Můžete fotografovat s odlišným nastavením výkonu blesku pro jednotlivé vedlejší jednotky (skupiny záblesků). Nastavte všechny parametry na hlavní jednotce.

1 Nastavte režim blesku <M>.

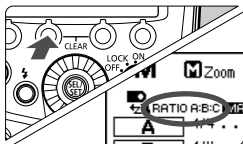

2 Nastavte počet skupin záblesků.

- Zatímco je zobrazena nabídka <MENU 1>, stiskněte tlačítko funkcí 2 <RATIO> a nastavte skupiny, které mají emitovat záblesk.
- Nastavení se při každém stisknutí tlačítka změní následujícím způsobem:
ALL (RATIO OFF) →
A/B (RATIO A:B) →
A/B/C (RATIO A:B:C).

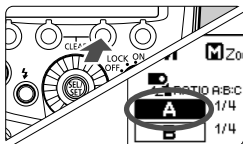

3 Vyberte skupinu záblesků.

- Stiskněte tlačítko funkcí 3 <Gr> a otáčením voliče <⊙> vyberte skupinu, pro kterou chcete nastavit výkon blesku.

4 Nastavte výkon blesku.

- Stiskněte tlačítko funkcí 3 <*Z>.
- Otáčením voliče <⊙> nastavte výkon blesku a stiskněte tlačítko <⊙>.
- Opakováním kroků 3 a 4 nastavte výkon blesku pro všechny skupiny.

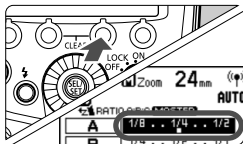

5 Vyfotografujte snímek.

- ▶ Každá skupina emituje záblesk podle nastaveného poměru intenzity záblesků.

- Pokud je nastavena možnost ALL <RATIO OFF>, nastavte pro vedlejší jednotky skupinu záblesků A, B nebo C. Blesk nebude emitovat záblesky, bude-li pro něj nastavena skupina D nebo E.
- Pokud má více vedlejších jednotek emitovat záblesk se stejným výkonem blesku, vyberte v kroku 2 možnost ALL <RATIO OFF>.

Gr: Fotografování s odlišným režimem blesku pro každou skupinu

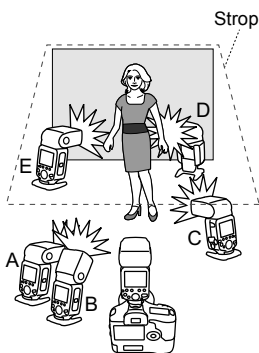

Při použití digitálního fotoaparátu EOS uvedeného na trh od roku 2012, jako je EOS-1D X (s výjimkou fotoaparátu EOS 1200D), můžete fotografovat s odlišnými režimy blesku nastavenými pro jednotlivé skupiny záblesků, a to až pro 5 skupin (A/B/C/D/E). Nastavit lze režimy blesku ① Automatický zábleskový režim E-TTL II/ E-TTL, ② Manuální blesk a ③ Automatické měření externího blesku. Pokud je nastaven režim blesku ① nebo ③, expozice je řízena tak, aby vedla ke standardní expozici pro hlavní objekt, jako by se jednalo o jedinou skupinu. Tato funkce je určena pro pokročilé uživatele, kteří mají velmi dobré znalosti a zkušenosti týkající se osvětlení.



Fotografování s bezdrátovým bleskem pomocí režimu blesku <Gr> nelze provést s fotoaparáty uvedenými na trh do roku 2011 ani s fotoaparátem EOS 1200D. Je nastaveno fotografování s až 3 skupinami (A/B/C) (str. 62).

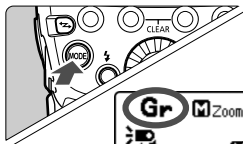

1 Nastavte režim blesku <Gr>.

- Stiskněte tlačítko <MODE> na hlavní jednotce a nastavte režim blesku <Gr>.

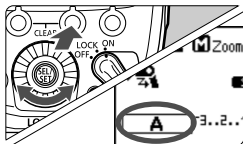

2 Nastavte skupinu záblesků z vedlejších jednotek.

- Nastavte vedlejší jednotky jednu po druhé.
- Zatímco je zobrazena nabídka <MENU 1>, stiskněte tlačítko funkcí 3 <Gr> a vyberte možnost <A>, , <C>, <D> nebo <E>.
- Nastavte skupinu záblesků (A/B/C/D/E) pro všechny vedlejší jednotky.

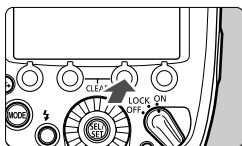

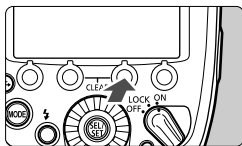
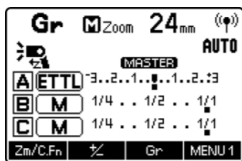

3 Nastavte režim blesku.

- Prostřednictvím hlavní jednotky nastavte režim blesku pro jednotlivé skupiny záblesků.
- Zatímco je zobrazena nabídka **<MENU 1>**, stiskněte tlačítko funkcí 3 **<Gr>** a otáčením voliče  vyberte skupinu.
- Stiskněte tlačítko funkcí 2 **<*MODE>** a vyberte režim blesku pro zvolenou skupinu z možností **<ETTL>**, **<M>** a **<Ext.A>**.
- Chcete-li vypnout emitování záblesků pro zvolenou skupinu, nastavte pro ni stisknutím tlačítka funkcí 1 **<ON/OFF>** možnost **<OFF>**.
- Opakováním kroku 3 nastavte režim blesku pro všechny skupiny.



4 Nastavte výkon blesku nebo hodnotu kompenzace expozice s bleskem.

- Vyberte skupinu záblesků a stiskněte tlačítko funkcí 3 **<*1/2>**.
- Otáčením voliče  nastavte funkci blesku odpovídající režimu blesku a stiskněte tlačítko .
- Při použití režimu **<M>** nastavte výkon blesku. Při použití režimu **<ETTL>** nebo **<Ext.A>** nastavte požadovanou hodnotu kompenzace expozice s bleskem.
- Po stisknutí tlačítka funkcí 2 **<1/2>**, pokud je zobrazena nabídka **<MENU 1>**, lze nastavit kompenzaci expozice s bleskem pro všechny skupiny záblesků.
- Opakováním kroku 4 nastavte funkci blesku pro všechny skupiny.
- Stisknutím tlačítka funkcí 4 **<1/2>** obnovíte stav připravenosti k fotografování.

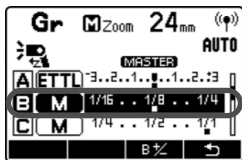

5 Vyfotografujte snímek.

- Každá vedlejší jednotka emituje záblesk v příslušném nastaveném režimu blesku.

! Pokud je pro skupinu záblesků nastaven režim blesku <ETTL> nebo <Ext.A>, expozice je řízena tak, aby byla dosažena standardní expozice pro hlavní objekt, jako by se jednalo o jedinou skupinu. Pokud fotografujete s více skupinami záblesků namířenými směrem k hlavnímu objektu, může dojít k přeexponování.

! Skupiny záblesků, které mají emitovat záblesk, nemusí následovat po sobě. Lze například nastavit skupiny A, C a E.

Zkušební záblesk a modelovací záblesk z vedlejší jednotky

Z blesku 600EX-RT, který je nastaven jako vedlejší jednotka, můžete při bezdrátovém fotografování s rádiovým přenosem emitovat zkušební záblesk a modelovací záblesk.

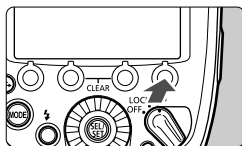

1 Zobrazte nabídku <MENU 2>.

- Stisknutím tlačítka funkcí 4 vedlejší jednotky zobrazte nabídku <MENU 2>.
- Zobrazí se funkce <MODEL> a <TEST>.

2 Emitujte záblesk.

Zkušební záblesk

- Stiskněte tlačítko funkcí 3 <TEST> vedlejší jednotky.

Modelovací záblesk (str. 38)

- Stiskněte tlačítko funkcí 2 <MODEL> vedlejší jednotky.

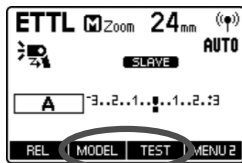

- Modelovací záblesk nemůže emitovat vedlejší jednotka s fotoaparátů uvedenými na trh do roku 2011 ani s fotoaparátem EOS 1200D.
- Bezpečnostní opatření týkající se modelovacího záblesku naleznete na straně 38.

! Pokud jsou jako hlavní jednotka nastaveny dvě nebo více jednotek, emituje záblesk hlavní jednotka, jejíž indikátor <LINK> svítí zeleně.

Dálkové uvolnění závěrky z vedlejší jednotky

Z blesku 600EX-RT, který je nastaven jako vedlejší jednotka, můžete při bezdrátovém fotografování s rádiovým přenosem dálkově uvolnit závěrku (fotografování s dálkovým ovládním).

Při fotografování s touto funkcí může být, v závislosti na fotoaparátu, potřebný „kabel pro uvolnění závěrky SR-N3“ (prodává se samostatně).

Fotoaparáty kompatibilní s dálkovým uvolněním závěrky vedlejší jednotkou

Pro digitální fotoaparáty EOS uvedené na trh od roku 2012, jako je EOS-1D X, není „kabel pro uvolnění závěrky SR-N3“ potřebný.

Fotoaparáty nekompatibilní s dálkovým uvolněním závěrky vedlejší jednotkou

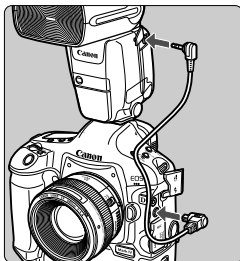

Jiné fotoaparáty EOS, než jsou uvedeny výše, které jsou kompatibilní s automatickým zábleskovým režimem E-TTL II/E-TTL a jsou vybaveny konektorem pro dálkové ovládní typu N3, vyžadují k dálkovému uvolnění závěrky z vedlejší jednotky „kabel pro uvolnění závěrky SR-N3“ (prodává se samostatně). Kabel použijte k propojení fotoaparátu a blesku 600EX-RT nastaveného jako hlavní jednotka, jak je znázorněno na obrázku.

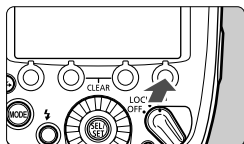

1 Zobrazte nabídku < MENU 2 >.

- Stisknutím tlačítka funkcí 4 vedlejší jednotky zobrazte nabídku < MENU 2 >.

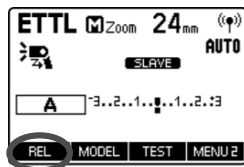

2 Vyfotografujte snímek.

- Stiskněte tlačítko funkcí 1 < REL > vedlejší jednotky.
- ▶ Z vedlejší jednotky je odeslán signál pro uvolnění závěrky do hlavní jednotky a následně je pořízen snímek.



- Před připojením kabelu pro uvolnění závěrky vypněte napájení fotoaparátu a blesku Speedlite.
- Fotografování není možné, pokud se nepodaří zaostřit pomocí automatického zaostřování. Před dálkovým uvolněním závěrky je doporučeno zaostřit ručně.
- „Kabel pro uvolnění závěrky SR-N3“ (prodává se samostatně) je určen pro připojení do konektoru pro dálkové ovládání typu N3. Nelze použít s fotoaparáty vybavenými jiným konektorem pro dálkové ovládání než typu N3.



- Dálkové uvolnění závěrky se provede v režimu „Jednotlivé snímky“ bez ohledu na nastavení režimu řízení fotoaparátu.
- Pokud jsou k dispozici dvě nebo více hlavních jednotek, je dálkové uvolnění závěrky provedeno pomocí hlavní jednotky, jejíž indikátor <LINK> svítí zeleně.

Propojené fotografování pomocí rádiového přenosu

Propojené fotografování je funkce, která automaticky uvolňuje závěrku fotoaparátu vedlejší jednotky prostřednictvím propojení s fotoaparátem hlavní jednotky. Propojené fotografování umožňuje fotografovat až s 16 jednotkami, zahrnujícími hlavní jednotky i vedlejší jednotky.

To je výhodné, pokud chcete fotografovat objekt současně z více úhlů. Chcete-li fotografovat v režimu propojeného fotografování, nasadte na fotoaparát blesk, který podporuje bezdrátové fotografování s rádiovým přenosem, nebo vysílač Speedlite Transmitter ST-E3-RT.

Mějte na paměti, že fotoaparát uvedený na trh do roku 2011, který je vybaven konektorem pro dálkové ovládání typu N3 a je používán jako „fotoaparát vedlejší jednotky“, vyžaduje „kabel pro uvolnění závěrky SR-N3“ (prodává se samostatně). Podrobné pokyny pro připojení kabelu naleznete na straně 68.

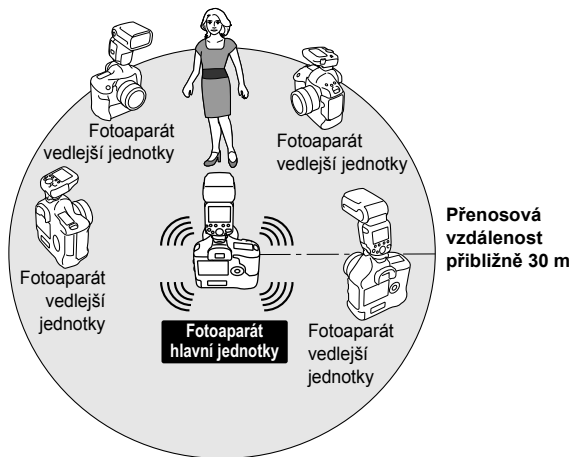

Před provedením operací uvedených na další straně nasadte na všechny fotoaparáty, které chcete použít pro propojené fotografování, blesk Speedlite nebo vysílač. Podrobné informace o nastaveních vysílače naleznete v návodu k použití vysílače.

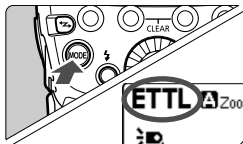

1 Nastavte blesk nebo vysílač pro normální fotografování.

- Stisknutím tlačítka <⚡> nastavte normální fotografování s bleskem.
- Zkontrolujte, zda na panelu LCD nejsou zobrazeny symboly <((P))> (rádiový přenos) a <⚡> (optický přenos).

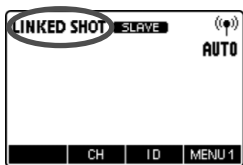

2 Nastavte režim propojeného fotografování.

- Stiskněte a držte nepřetržitě stisknuté tlačítko <⚡>, dokud se na panelu LCD nezobrazí položka <LINKED SHOT>.
- ▶ Tím je nastavena „vedlejší jednotka“ pro režim propojeného fotografování.
- Opětovným stisknutím tlačítka <⚡> nastavte „hlavní jednotku“ pro režim propojeného fotografování.

3 Nastavte kanál a ID.

- Kanál nastavíte stisknutím tlačítka funkcí 2 <CH> a ID stisknutím tlačítka funkcí 3 <ID>.
- Podrobné informace o nastavení naleznete na stranách 52 až 55.

4 Nastavte funkce fotografování fotoaparátu.

5 Nastavte všechny blesky Speedlite.

- Opakováním kroků 1 až 4 nastavte všechny blesky Speedlite jako „hlavní jednotku“ nebo „vedlejší jednotku“ pro režim propojeného fotografování.
- Stejným způsobem nastavte vysílače použité k propojenému fotografování.
- Při stisknutí tlačítka <Z> za účelem změny nastavení jednotky z nastavení „vedlejší jednotka“ na nastavení „hlavní jednotka“ budou ostatní blesky Speedlite (nebo vysílače), které byly do té doby nastaveny jako „hlavní jednotka“, automaticky přepnuty na nastavení „vedlejší jednotka“.

6 Nastavte fotoaparáty vedlejších jednotek.

- Zkontrolujte, zda indikátor <LINK> vedlejší jednotky svítí zeleně.
- Nastavte všechny fotoaparáty vedlejších jednotek do maximální vzdálenosti přibližně 30 m od fotoaparátu hlavní jednotky.

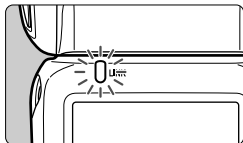

7 Vyfotografujte snímek.

- Zkontrolujte, zda indikátor <LINK> hlavní jednotky svítí zeleně, a pořiďte snímek.
- ▶ Závěrky fotoaparátů vedlejších jednotek jsou uvolňovány souběžně s fotoaparátem hlavní jednotky.
- ▶ Po pořízení snímku pomocí propojeného fotografování bude indikátor <LINK> vedlejší jednotky krátce svítit oranžově.



- Pro fotoaparáty vedlejších jednotek je doporučeno fotografování s ručním zaostřováním. Pokud nelze zaostřit pomocí automatického zaostřování, není propojené fotografování s příslušným fotoaparátem vedlejší jednotky možné.
- Mezi uvolněním závěrky fotoaparátu vedlejší jednotky a časováním uvolnění závěrky fotoaparátu hlavní jednotky dochází ke krátkému časovému zpoždění. Dokonale synchronizované propojené fotografování není možné.
- Pokud během propojeného fotografování emituje záblesky současně více zábleskových jednotek, nemusí být dosažena patřičná expozice nebo může dojít k nerovnoměrné expozici.
- Je-li pro položku [**Záblesk blesku**] v nabídce [**Nastavení funkce blesku**] nastavena možnost [**Zakázat**] (str. 44), propojené fotografování nelze provést.
- Při propojeném fotografování v režimu živého náhledu s osobní funkcí P.Fn-07 nastavenou na možnost 0 (str. 102) nastavte položku [**Tiché LV snímání**] v nabídce hlavního fotoaparátu na možnost [**Zakázat**]. Pokud je nastavena možnost [**Režim 1**] nebo [**Režim 2**], nebudou uvolněny závěrky fotoaparátů vedlejších jednotek.
- Přenosová vzdálenost může být kratší v závislosti na podmínkách, jako jsou umístění vedlejších jednotek, okolní prostředí a povětrnostní podmínky.
- Funkce propojeného fotografování je shodná s funkcí propojeného fotografování, kterou je vybavena řada WFT bezdrátových přenašečů dat. Propojené fotografování v kombinaci s bezdrátovými přenašeči dat řady WFT však provádět nelze. Navíc časové zpoždění uvolnění závěrky je odlišné od časového zpoždění při propojeném fotografování prováděném pomocí bezdrátových přenašečů dat řady WFT.



- Tuto funkci lze použít jako dálkové ovládání hlavní jednotky pro propojené fotografování bez nasazení blesku Speedlite nebo vysílače na fotoaparát. Po stisknutí tlačítka funkcí 1 < **REL** > na hlavní jednotce se uvolní závěrky všech fotoaparátů vedlejších jednotek.
- Při propojeném fotografování dojde k automatickému vypnutí napájení po 5 minutách u hlavních i vedlejších fotoaparátů.
- Při propojeném fotografování mohou blesky Speedlite emitovat záblesk (P.Fn-07, str. 102).





5

Fotografování s bezdrátovým bleskem: Optický přenos

V této kapitole je popsáno fotografování s bezdrátovým bleskem pomocí optického přenosu.

Příslušenství vyžadované pro optický bezdrátový přenos naleznete na mapě systému (str. 104).

 Pokud je jako režim snímání fotoaparátu nastaven plně automatický režim nebo režim motivových programů, operace uvedené v této kapitole nejsou dostupné. Nastavte režim snímání fotoaparátu **P/Tv/Av/M/B** (režim kreativní zóny).

- 
- Fotografování s bezdrátovým bleskem pomocí optického přenosu je dostupné s bleskem Speedlite 600EX-RT i bleskem Speedlite 600EX.
 - Blesk 600EX-RT/600EX nasazený na fotoaparátu se nazývá hlavní jednotka a blesk 600EX-RT/600EX, který je řízen bezdrátově, se nazývá vedlejší jednotka.
 - Blesk 600EX-RT/600EX, který je nastaven jako vedlejší jednotka, můžete bezdrátově řídit rovněž pomocí digitálního fotoaparátu EOS vybaveného funkcí hlavní jednotky a pomocí vysílače Speedlite Transmitter ST-E2 (prodává se samostatně). Podrobné informace o nastavení funkcí hlavní jednotky naleznete v návodu pro fotoaparát nebo vysílač.

⚡ Fotografování s bezdrátovým bleskem s optickým přenosem

Při použití blesku Canon Speedlite (hlavní/vedlejší jednotka) s funkcí bezdrátového fotografování s optickým přenosem je fotografování s pokročilým osvětlením více bezdrátovými blesky stejně snadné jako normální fotografování s automatickým zábleskovým režimem E-TTL II/E-TTL.

Systém je navržen tak, aby se nastavení blesku 600EX-RT/600EX nasazeného na fotoaparátu (hlavní jednotka) automaticky projevila na bezdrátově řízeném blesku Speedlite (vedlejší jednotka). Z tohoto důvodu není při fotografování potřebné obsluhovat vedlejší jednotku. Základní příprava pro fotografování je uvedena níže. Bezdrátové fotografování s automatickým zábleskovým režimem E-TTL II/E-TTL lze provést pouhým nastavením hlavní jednotky do režimu <ETTL>.

Umístění a pracovní dosah (Příklad fotografování s bezdrátovým bleskem)

- Fotografování s automatickým zábleskovým režimem pomocí jedné vedlejší jednotky (str. 81)

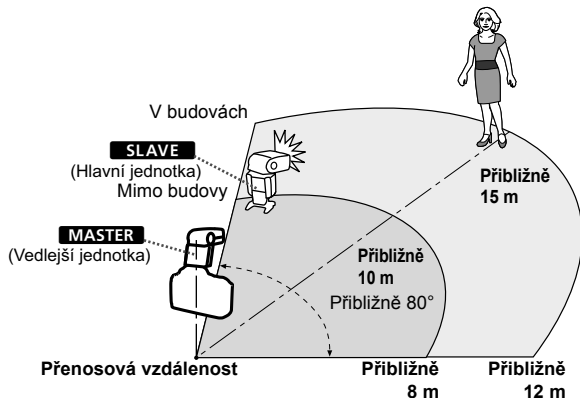

- Vedlejší jednotku umístěte do požadované polohy pomocí dodaného miniaturního stojanu (str. 11).
- Použijte funkci vodorovného odrazu (str. 27) a namířte snímač vedlejší jednotky směrem k hlavní jednotce.
- Při fotografování v budovách může být systém funkční i při mírně nepřesném umístění, protože se přenášený signál odráží od stěn.

Fotografování s více bezdrátovými blesky

Vedlejší jednotky lze rozdělit do dvou nebo tří skupin, což umožňuje měnit poměr intenzity záblesků (koeficient) při fotografování s automatickým zábleskovým režimem E-TTL II/E-TTL.

- **Fotografování s automatickým zábleskovým režimem se dvěma skupinami vedlejších jednotek** (str. 85)

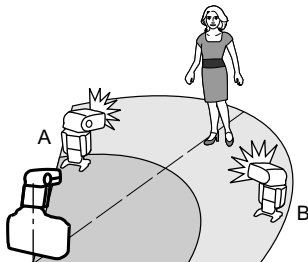

- **Fotografování s automatickým zábleskovým režimem se třemi skupinami vedlejších jednotek** (str. 86)

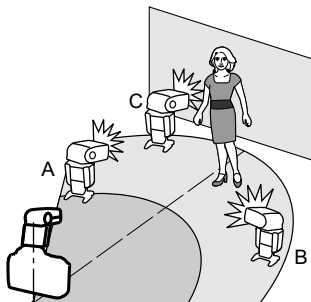

- Před fotografováním proveďte zkušební záblesk (str. 16) a vyfotografujte zkušební snímek.
- Neumíst'ujte žádné překážky mezi hlavní jednotku a vedlejší jednotky, abyste zabránili rušení přenosu.

Nastavení bezdrátové komunikace

Chcete-li provést bezdrátové fotografování s optickým přenosem, nastavte hlavní jednotku a vedlejší jednotku následujícím postupem.

Nastavení hlavní jednotky

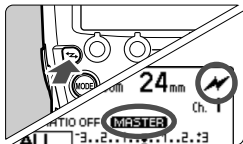

Zobrazte symboly <⚡>

a <MASTER>.

- Stisknutím tlačítka <Z> zobrazte symboly <⚡> (optický přenos) a <MASTER>.

Nastavení vedlejší jednotky

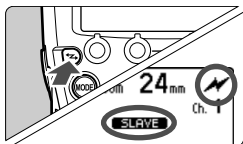

Zobrazte symboly <⚡>

a <SLAVE>.

- Nastavení proveďte na blesku, který chcete nastavit jako vedlejší jednotku.
- Stisknutím tlačítka <Z> zobrazte symboly <⚡> (optický přenos) a <SLAVE>.

Chcete-li provést normální fotografování s bleskem, vymažte stisknutím tlačítka <Z> nastavení pro bezdrátové fotografování (pro hlavní a vedlejší jednotky).

Nastavení přenosového kanálu

Chcete-li zabránit rušení způsobenému bezdrátovými systémy s optickým přenosem, které používají jiní fotografové, můžete změnit přenosový kanál. **Nastavte stejný kanál pro hlavní jednotku i vedlejší jednotku.**

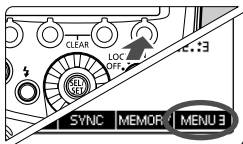

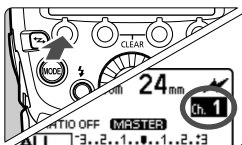

1 Stiskněte tlačítko funkcí 4.

- Chcete-li nastavit hlavní jednotku, zobrazte stisknutím tlačítka funkcí 4 nabídku <MENU 3>.
- Chcete-li nastavit vedlejší jednotku, zobrazte stisknutím tlačítka funkcí 4 nabídku <MENU 2>.



2 Nastavte kanál.

- Stiskněte tlačítko funkcí 1 < CH >.
- Otáčením voliče <  > vyberte kanál od 1 do 4 a stiskněte tlačítko <  >.



Pokud mají hlavní jednotka a vedlejší jednotka odlišné přenosové kanály, vedlejší jednotka neemituje záblesk. Nastavte pro obě jednotky stejné číslo.

ZAP/VYP emitování záblesků hlavním bleskem

Můžete nastavit, zda hlavní jednotka, která řídí vedlejší jednotku, bude nebo nebude emitovat záblesky jako bezdrátový blesk. Pokud je emitování záblesků hlavním bleskem ZAP, hlavní jednotka emituje záblesky jako vedlejší jednotka ze skupiny záblesků A.

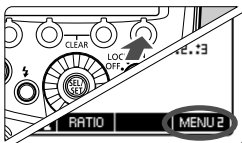

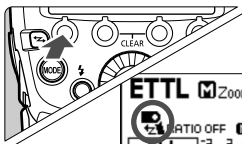

1 Zobrazte nabídku < MENU 2 >.

- Stisknutím tlačítka funkcí 4 zobrazte nabídku < MENU 2 >.



2 Nastavte emitování záblesků hlavním bleskem.

- Stisknutím tlačítka funkcí 1 <  > ZAP nebo VYP emitování záblesků hlavním bleskem.

 : Emitování záblesků hlavním bleskem ZAP

 : Emitování záblesků hlavním bleskem VYP



I když je emitování záblesků hlavním bleskem VYP, blesk emituje záblesky pro řízení vedlejší jednotky (optický přenos). Z tohoto důvodu může být, v závislosti na podmínkách fotografování, záblesk emitovaný pro řízení vedlejší jednotky zachycen na snímku.

Paměťová funkce

Nastavení bezdrátové komunikace v hlavní nebo vedlejší jednotce můžete uložit a později opět vyvolat. Obsluhujte hlavní nebo vedlejší jednotku, jejíž nastavení mají být uložena nebo znovu vyvolána.

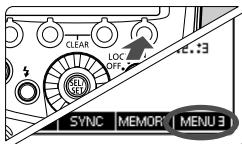

1 Stiskněte tlačítko funkcí 4.

- Na hlavní jednotce zobrazíte stisknutím tlačítka funkcí 4 nabídku < **MENU 3** >.
- Na vedlejší jednotce zobrazíte stisknutím tlačítka funkcí 4 nabídku < **MENU 2** >.



2 Uložte nebo načtěte nastavení.

- Stiskněte tlačítko funkcí 3 < **MEMORY** >.

[Save/Uložit]

- Stiskněte tlačítko funkcí 1 < **SAVE** >.
- ▶ Nastavení se uloží (do paměti).

[Load/Načíst]

- Stiskněte tlačítko funkcí 2 < **LOAD** >.
- ▶ Nastaví se uložená nastavení.

ETTL: Plně automatické fotografování s bezdrátovým bleskem

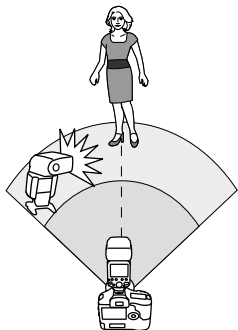

V této části je popsáno základní plně automatické bezdrátové fotografování při použití blesku 600EX-RT/600EX nasazeného na fotoaparátu (hlavní jednotka) a bezdrátově řízeného blesku 600EX-RT/600EX (vedlejší jednotka).

Fotografování s automatickým zábleskovým režimem pomocí jedné vedlejší jednotky



1 Nastavte hlavní jednotku.

- Nastavte blesk 600EX-RT/600EX nasazený na fotoaparátu jako hlavní jednotku (str. 78).
- Jako hlavní jednotku můžete také použít fotoaparát vybavený funkcí hlavní jednotky nebo vysílač Speedlite Transmitter ST-E2 (prodává se samostatně).



2 Nastavte vedlejší jednotku.

- Nastavte blesk 600EX-RT/600EX, který má být řízen bezdrátově, jako vedlejší jednotku (str. 78).
- Můžete rovněž použít jiné blesky Speedlite řady EX vybavené funkcí vedlejší jednotky.
- Jako skupinu záblesků lze nastavit možnost A, B nebo C.

3 Zkontrolujte přenosový kanál.

- Pokud jsou kanály hlavní jednotky a vedlejší jednotky odlišné, nastavte pro ně stejnou číselnou hodnotu (str. 78).

4 Umístěte fotoaparát a blesk.

- Umístěte je v dosahu zobrazeném na straně 76.

5 Nastavte režim blesku <ETTL>.

- Stiskněte tlačítko <MODE> na hlavní jednotce a nastavte režim blesku <ETTL>.
- Vedlejší jednotka je nastavena do režimu <ETTL> automaticky při fotografování řízeném z hlavní jednotky.
- Pokud má emitovat záblesk také hlavní jednotka, ZAP emitování záblesků hlavním bleskem (str. 79).

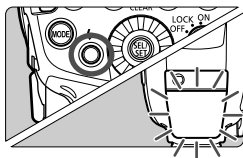

6 Zkontrolujte, zda je blesk připraven.

- Zkontrolujte, zda svítí indikátor připravenosti blesku hlavní jednotky.
- Pokud je připraven vedlejší blesk, bliká oblast pro emitování pomocného světla AF v 1sekundových intervalech.

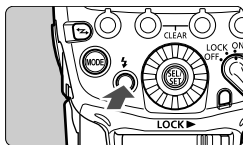

7 Zkontrolujte činnost systému.

- Stiskněte tlačítko zkušebního záblesku hlavní jednotky.
- ▶ Vedlejší jednotka emituje záblesk. Pokud vedlejší jednotka neemituje záblesk, zkontrolujte, zda je umístěna v pracovním dosahu.

8 Vyfotografujte snímek.

- Nastavte fotoaparát a pořiďte snímek stejným způsobem jako při fotografování s normálním bleskem.
- ▶ Pokud byla dosažena standardní expozice s bleskem, rozsvítí se na dobu 3 s indikátor správné expozice s bleskem.

Fotografování s automatickým zábleskovým režimem pomocí více vedlejších jednotek

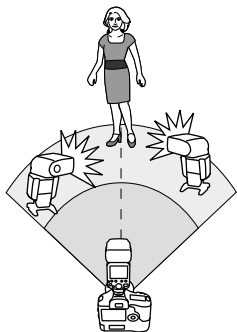

Pokud potřebujete větší výkon blesku nebo chcete-li snáze provést osvětlení, můžete zvýšit počet vedlejších jednotek a aktivovat je tak, aby emitovaly záblesk jako jediný blesk. Chcete-li přidat vedlejší jednotky, použijte stejný postup, jaký je popsán v části „Fotografování s automatickým zábleskovým režimem pomocí jedné vedlejší jednotky“. Lze nastavit libovolnou skupinu záblesků (A/B/C). Pokud se zvýší počet vedlejších jednotek nebo je ZAP emitování záblesků hlavním bleskem, provede se automatické řízení, které zajistí, že všechny blesky budou emitovat záblesk se stejným výkonem blesku a že celkový výkon blesků povede ke standardní expozici.





Pokud se v blízkosti vedlejší jednotky vyskytuje zářivkové světlo nebo počítačový monitor, může přítomnost světelného zdroje způsobit chybnou funkci vedlejší jednotky, která bude mít za následek neúmyslné emitování záblesku.







- Pokrytí hlavního či vedlejšího blesku se automaticky nastaví na 24 mm. Pokrytí blesku můžete také nastavit ručně.
- Stisknutím tlačítka kontroly hloubky ostrosti na fotoaparátu můžete emitovat modelovací záblesk (str. 38).
- Dojde-li k automatickému vypnutí napájení vedlejší jednotky, zapnete vedlejší jednotku stisknutím tlačítka zkušební záblesku hlavní jednotky. Mějte na paměti, že zkušební záblesk nelze emitovat, pokud je právě funkční časovač měření fotoaparátu.
- Automatický zábleskový systém (E-TTL II/E-TTL) závisí na použitém fotoaparátu a je nastaven automaticky. Mějte na paměti, že se symbol <ETTL> zobrazuje na panelu LCD pro oba systémy.
- Dobu, po které dojde k automatickému vypnutí napájení vedlejší jednotky, lze změnit (C.Fn-10, str. 98).
- Můžete nastavit blesk tak, aby zdroj pomocného světla AF po dokončení nabíjení vedlejší jednotky neblikal (C.Fn-23, str. 100).

Používání plně automatického bezdrátového blesku

Kompenzace expozice s bleskem a další nastavení zvolená na hlavní jednotce budou také automaticky nastavena na vedlejších jednotkách. Není potřebné obsluhovat vedlejší jednotku. Fotografování s bezdrátovým bleskem s následujícími nastaveními lze provádět stejným způsobem jako normální fotografování s bleskem.

- **Kompenzace expozice s bleskem** ( , str. 22)
- **Synchronizace s vysokými rychlostmi** ( , str. 25)
- **Braketing expozice s bleskem** ( , str. 23)
- **Manuální blesk** (str. 31, 88, 89)
- **Blokování expozice s bleskem** (str. 24)
- **Stroboskopický blesk** (str. 33, 89)

 Frekvenci záblesků pro stroboskopický blesk lze při fotografování s optickým bezdrátovým přenosem nastavit v rozsahu od 1 Hz do 199 Hz (nastavení od 250 Hz do 500 Hz nejsou dostupná).

 Při stisknutí tlačítka funkcí 4 se zobrazí funkce <  >, <  > a <  >.

Hlavní jednotky

Můžete použít dvě nebo více hlavních jednotek. Pokud si připravíte více fotoaparátů s nasazenými hlavními jednotkami, můžete fotografovat tak, že budete měnit fotoaparáty, zatímco zachováte stejné osvětlení (vedlejší jednotky).

ETTL: Fotografování s více bezdrátovými blesky s nastaveným poměrem intenzity záblesků

Fotografování s automatickým zábleskovým režimem se dvěma skupinami vedlejších jednotek

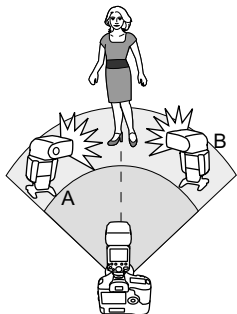

Vedlejší jednotky můžete rozdělit do dvou skupin záblesků, A a B, a můžete upravit vyvážení osvětlení (poměr intenzity záblesků) pro fotografování. Expozice je řízena automaticky tak, aby celkový výkon blesků skupin záblesků A a B vedl ke standardní expozici.

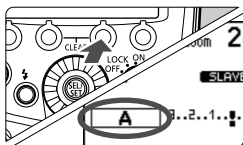

1 Nastavte skupinu záblesků z vedlejších jednotek.

- Nastavte vedlejší jednotky jednu po druhé.
- Zatímco je zobrazena nabídka **<MENU 1>**, stiskněte tlačítko funkcí 3 **<Gr>** a vyberte možnost **<A>** nebo ****.
- Pro jednu jednotku nastavte možnost **<A>** a pro druhou jednotku možnost ****.

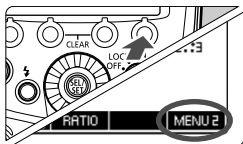

2 Zobrazte nabídku **<MENU 2>**.

- Operace uvedené v krocích 2 až 4 se provádějí na hlavní jednotce.
- Stisknutím tlačítka funkcí 4 na hlavní jednotce zobrazte nabídku **<MENU 2>**.

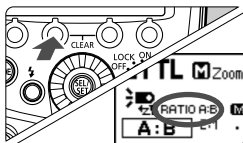

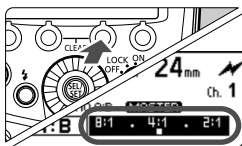

3 Přejděte na položku **<RATIO A:B>**.

- Stiskněte tlačítko funkcí 2 **<RATIO>** a přejděte na položku **<RATIO A:B>**.



4 Nastavte poměr intenzity záblesků.

- Stiskněte tlačítko funkcí 3 < **Gr** >.
- Stiskněte tlačítko funkcí 3 < **A:B 7/8** >.
- Otáčením voliče <  > nastavte poměr intenzity záblesků a stiskněte tlačítko <  >.
- Stisknutím tlačítka funkcí 4 < **5** > obnovíte stav připravenosti k fotografování.

5 Vyfotografujte snímek.

- ▶ Vedlejší jednotka emituje záblesk podle nastaveného poměru intenzity záblesků.

Fotografování s automatickým zábleskovým režimem se třemi skupinami vedlejších jednotek

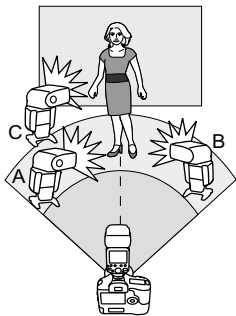

Ke skupinám záblesků A a B můžete přidat skupinu záblesků C. Skupina C je vhodná pro osvětlení, které odstraňuje stín objektu. Základní metoda nastavení je stejná jako v části „Fotografování s automatickým zábleskovým režimem se dvěma skupinami vedlejších jednotek“.





1 Nastavte vedlejší jednotku skupiny C.

- Nastavte vedlejší jednotku, kterou chcete přidat do skupiny záblesků < **C** >, stejným způsobem jako v kroku 1 na předcházející straně.

2 Přejděte na položku < **RATIO A:B C** >.

- Na hlavní jednotce přejděte na položku < **RATIO A:B C** > stejným způsobem jako v krocích 2 a 3 na předcházející straně.

3 Podle potřeby nastavte kompenzaci expozice s bleskem.

- Stiskněte tlačítko funkcí 3 < Gr > a otáčením voliče <  > vyberte položku < C >.
- Stiskněte tlačítko funkcí 3 < C 1/2 >.
- Otáčením voliče <  > nastavte hodnotu kompenzace expozice s bleskem a stiskněte tlačítko <  >.
- Stisknutím tlačítka funkcí 4 <  > obnovíte stav připravenosti k fotografování.

Ovládání skupiny vedlejších jednotek

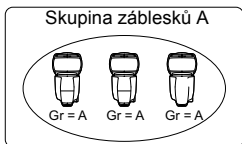

Pokud potřebujete větší výkon blesku nebo si přejete zajistit důmyslnější osvětlení, můžete zvýšit počet vedlejších jednotek. Jednoduše nastavte další vedlejší jednotku pro skupinu záblesků (A, B nebo C), jejíž výkon blesku chcete zvýšit. Neexistuje žádné omezení týkající se počtu jednotek.

Pokud například nastavíte skupinu záblesků < A > se třemi vedlejšími jednotkami, bude s těmito třemi jednotkami nakládáno jako s jedinou skupinou záblesků A s velkým výkonem blesku a stejně budou i řízeny.



- Pokud chcete, aby tři skupiny záblesků A, B a C emitovaly záblesk současně, nastavte možnost < RATIO A:B C >. Při nastavení možnosti < RATIO A:B > nebude emitovat záblesk skupina záblesků C.
- Pokud fotografujete se skupinou záblesků C namířenou přímo směrem k hlavnímu objektu, může dojít k přeexponování.
- Pomocí některých fotoaparátů EOS na film, které podporují automatický zábleskový režim E-TTL, nelze provést bezdrátové fotografování s více blesky s nastavením poměru intenzity záblesků.



- Poměr intenzity záblesků 8:1 až 1:1 až 1:8 odpovídá poměru intenzity záblesků 3:1 až 1:1 až 1:3 (přírůstky po 1/2 EV) převedenému na EV.
- Níže je uveden podrobný přehled nastavení poměru intenzity záblesků.

8:1 • 4:1 • 2:1 • 1:1 • 1:2 • 1:4 • 1:8
 5.6:1 2.8:1 1.4:1 1:1.4 1:2.8 1:5.6

M: Fotografování s více bezdrátovými blesky s ručním nastavením výkonu blesků

V této části je popsáno bezdrátové fotografování (s více blesky) pomocí režimu manuálního blesku. Můžete fotografovat s odlišným nastavením výkonu blesku pro jednotlivé vedlejší jednotky (skupiny záblesků). Nastavte všechny parametry na hlavní jednotce.

1 Nastavte režim blesku <M>.

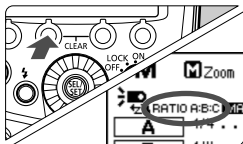

2 Nastavte počet skupin záblesků.

- Zatímco je zobrazena nabídka <MENU 1>, stiskněte tlačítko funkcí 2 <RATIO> a nastavte skupiny, které mají emitovat záblesk.
- Nastavení se při každém stisknutí tlačítka změní následujícím způsobem:
ALL (RATIO OFF) →
A/B (RATIO A:B) →
A/B/C (RATIO A:B:C).

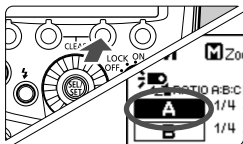

3 Vyberte skupinu záblesků.

- Stiskněte tlačítko funkcí 3 <Gr> a otáčením voliče <◉> vyberte skupinu, pro kterou chcete nastavit výkon blesku.

4 Nastavte výkon blesku.

- Stiskněte tlačítko funkcí 3 <*1/2>.
- Otáčením voliče <◉> nastavte výkon blesku a stiskněte tlačítko <◉>.
- Opakováním kroků 3 a 4 nastavte výkon blesku pro všechny skupiny.

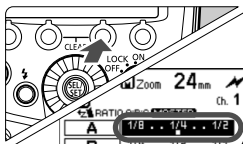

5 Vyfotografujte snímek.

- ▶ Každá skupina emituje záblesk podle nastaveného poměru intenzity záblesků.

- Pokud je nastavena možnost ALL <RATIO OFF>, nastavte pro vedlejší jednotky skupinu záblesků A, B nebo C.
- Pokud má více vedlejších jednotek emitovat záblesk se stejným výkonem blesku, vyberte v kroku 2 možnost ALL <RATIO OFF>.

Nastavení manuálního nebo stroboskopického blesku na vedlejší jednotce

Můžete přímo ovládat vedlejší jednotku a ručně nastavit manuální blesk nebo stroboskopický blesk. Tato funkce se nazývá samostatná vedlejší jednotka. Je výhodná například při použití vysílače Speedlite Transmitter ST-E2 (prodává se samostatně) pro režim bezdrátového manuálního blesku nebo stroboskopického blesku.

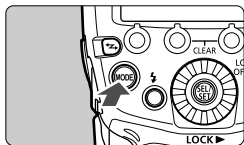

1 **Nastavte vedlejší jednotku** (str. 78).

2 **Nastavte samostatnou vedlejší jednotku.**

- Stiskněte a držte nepřetržitě stisknuté tlačítko **<MODE>** na vedlejší jednotce, dokud se nezobrazí položka **<INDIVIDUAL SLAVE>**.

Manuální blesk



- ▶ Je nastaven režim blesku **<M>**.
- Nastavte výkon manuálního blesku (str. 31).

Stroboskopický blesk

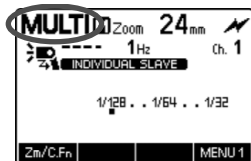

- Stiskněte tlačítko **<MODE>** a nastavte režim **<MULTI>**.
- Zvolte nastavení stroboskopického blesku (str. 33).
- Opětovným stisknutím tlačítka **<MODE>** obnovíte normální stav vedlejší jednotky.

Frekvenci záblesků pro stroboskopický blesk lze při fotografování s optickým bezdrátovým přenosem nastavit v rozsahu od 1 Hz do 199 Hz (nastavení od 250 Hz do 500 Hz nejsou dostupná).

Vedlejší jednotka nastavená jako samostatná vedlejší jednotka nepoužívá režim blesku hlavní jednotky. Emituje záblesky v režimu blesku nastaveném na samostatné vedlejší jednotce.



6

Uživatelské nastavení blesku Speedlite

V této kapitole je popsán postup uživatelského nastavení blesku Speedlite pomocí uživatelských funkcí (C.Fn) a osobních funkcí (P.Fn).

 Pokud je jako režim snímání fotoaparátu nastaven plně automatický režim nebo režim motivových programů, operace uvedené v této kapitole nejsou dostupné. Nastavte režim snímání fotoaparátu **P/Tv/Av/M/B** (režim kreativní zóny).

C.Fn/P.Fn: Nastavení uživatelských a osobních funkcí

Funkce blesku Speedlite můžete prostřednictvím uživatelských a osobních funkcí přizpůsobit svým prioritám při fotografování. Mějte na paměti, že osobní funkce jsou přizpůsobitelné funkce, které jsou jedinečné pro blesk 600EX-RT/600EX.

C.Fn: Uživatelské funkce

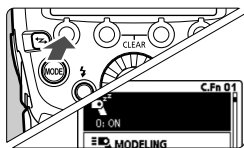

1 Zobrazte obrazovku uživatelských funkcí.

- Stiskněte a držte nepřetržitě stisknuté tlačítko funkcí 1 < Zm/C.Fn >, dokud se nezobrazí požadovaná obrazovka.

► Zobrazí se obrazovka uživatelských funkcí.

2 Vyberte položku, kterou chcete nastavit.

- Otáčením voliče <  > vyberte položku (číslo), kterou chcete nastavit.

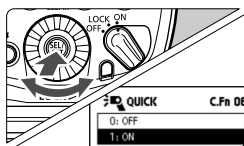

3 Změňte nastavení.

- Stiskněte tlačítko <  >.

► Zobrazí se nastavení.

- Otáčením voliče <  > vyberte požadované nastavení a stiskněte tlačítko <  >.

- Stisknutím tlačítka funkcí 4 <  > obnovíte stav připravenosti k fotografování.

P.Fn: Osobní funkce

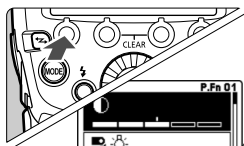

1 Zobrazte obrazovku osobních funkcí.













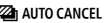



- Po provedení kroku 1 v postupu pro uživatelské funkce stiskněte tlačítko funkcí 1 < P.Fn >.

► Zobrazí se obrazovka osobních funkcí.







2 Nastavte funkci.

- Nastavte osobní funkci stejným způsobem, jaký je popsán v krocích 2 a 3 pro uživatelské funkce.

Seznam uživatelských funkcí

Číslo	Funkce	Strana
C.Fn-00	 m/ft	Zobrazení ukazatele vzdálenosti
C.Fn-01		Automatické vypnutí napájení
C.Fn-02	 MODELING	Modelovací blesk
C.Fn-03	 AUTO CANCEL	Automatické zrušení FEB
C.Fn-04		Sekvence FEB
C.Fn-05	MODE	Režim měření blesku
C.Fn-06	 QUICK	Rychlý blesk s kontinuálním snímáním
C.Fn-07	 TEST	Zkušební záblesk s automatickým bleskem
C.Fn-08	 AF	Spuštění pomocného světla AF
C.Fn-09		Automatický zoom pro velikost snímače
C.Fn-10		Řízení časovače automatického vypnutí napájení
C.Fn-11		Zrušení řízení automatického vypnutí napájení
C.Fn-12		Nabití blesku s externím zdrojem
C.Fn-13		Nastavení měření expozice s bleskem
C.Fn-20		Tón
C.Fn-21		Distribuce světla
C.Fn-22		Podsvětlení panelu LCD
C.Fn-23		Kontrola baterií vedlejšího blesku

Seznam osobních funkcí

Číslo		Funkce	Strana
P.Fn-01		Kontrast zobrazení na panelu LCD	str. 101
P.Fn-02		Barva podsvětlení panelu LCD: Normální fotografování	
P.Fn-03		Barva podsvětlení panelu LCD: Hlavní jednotka	
P.Fn-04		Barva podsvětlení panelu LCD: Vedlejší jednotka	
P.Fn-05		Automatická detekce barevného filtru	str. 102
P.Fn-06		Přepínací sekvence tlačítka bezdrátového režimu	
P.Fn-07		Záblesk blesku při propojeném fotografování	

Vymazání všech uživatelských/osobních funkcí

Pokud stisknete tlačítko funkcí 2 < **CLEAR** > a poté tlačítko funkcí 1 < **OK** > na obrazovce uživatelských funkcí, vymažete nastavené hodnoty uživatelských funkcí. Podobně, pokud provedete stejné operace na obrazovce osobních funkcí, vymažete nastavené hodnoty osobních funkcí.



- Nastavení uživatelské funkce C.Fn-00 se nevymaže, i když byla vymazána nastavení všech uživatelských funkcí.
- Osobní funkce P.Fn-06 a 07 se na blesku Speedlite 600EX nezobrazí.
- Pokud nastavujete uživatelské funkce blesku Speedlite na obrazovce nabídky fotoaparátu a funkce C.Fn-20 až 23 se nezobrazí, nastavte je provedením postupu uvedeného na straně 92.



Všechny uživatelské funkce blesku Speedlite můžete nastavit nebo vymazat z obrazovky nabídky fotoaparátu (str. 46).

C.Fn: Nastavení uživatelských funkcí

C.Fn-00: m/ft (Zobrazení ukazatele vzdálenosti)

Můžete vybrat zobrazení ukazatele vzdálenosti na panelu LCD v metrech nebo stopách.

0: m (Metry (m))

1: ft (Stopy (ft))



Pokud efektivní dosah blesku překročí 18 m, pravý konec ukazatele efektivního dosahu blesku na panelu LCD se změní na <▶>.

C.Fn-01: (Automatické vypnutí napájení)

Pokud není po dobu přibližně 90 sekund použit žádný ovládací prvek blesku Speedlite, automaticky se vypne napájení, aby se šetřila energie. Tuto funkci lze zakázat.

0: ON (Povolit)

1: OFF (Zakázat)



Jestliže se zvýší teplota hlavy blesku v důsledku emitování souvislých záblesků, doba do automatického vypnutí napájení se může prodloužit.



C.Fn-02: MODELING (Modelovací blesk)

0:  (Povolit (tlačítka kontroly hloubky ostrosti))

Po stisknutí tlačítka kontroly hloubky ostrosti na fotoaparátu je emitován modelovací záblesk.

1:  (Povolit (tlačítka zkušebního záblesku))

Po stisknutí tlačítka zkušebního záblesku na blesku Speedlite je emitován modelovací záblesk.

2:  /  (Povolit (oběma tlačítky))

Po stisknutí tlačítka kontroly hloubky ostrosti na fotoaparátu nebo tlačítka zkušebního záblesku na blesku Speedlite je emitován modelovací záblesk.

3: OFF (Zakázat)

Emitování modelovacího záblesku je zakázáno.

C.Fn-03: AUTO CANCEL (Automatické zrušení FEB)

Můžete nastavit, zda se po vyfotografování tří snímků pomocí braketingu expozice s bleskem automaticky zruší nebo nezruší braketing expozice s bleskem.

0: ON (Povolit)

1: OFF (Zakázat)

C.Fn-04: (Sekvence FEB)

Můžete změnit pořadí sekvence braketingu expozice s bleskem: 0: Standardní expozice, -: Snížená expozice (tmavší) a +: Zvýšená expozice (světlejší).

0: 0 → - → +

1: - → 0 → +

C.Fn-05: MODE (Režim měření blesku)

Můžete změnit režim měření automatického blesku pro fotografování s bleskem.

0: E-TTL II

1: TTL

2: Ext.A (Externí měření: Automatické)

3: Ext.M (Externí měření: Ruční)

 Při použití digitálního fotoaparátu EOS nebo fotoaparátu EOS 300X nenastavujte možnost 1. V závislosti na modelu nemusí být měření blesku řízeno správně. Blesk například nemusí emitovat záblesk nebo může vždy emitovat záblesk s plným výkonem. Rovněž již nelze provádět fotografování s bezdrátovým bleskem.

-  ● Možnost 1 je nastavení určené pro fotoaparáty EOS typu B na film.
- Při použití fotoaparátu typu B nelze provést fotografování s automatickým zábleskovým režimem E-TTL II/E-TTL, ani když je nastavena možnost 0.

C.Fn-06:  QUICK (Rychlý blesk s kontinuálním snímáním)

Můžete nastavit, zda bude nebo nebude emitován záblesk při kontinuálním snímání, pokud indikátor připravenosti blesku svítí zeleně (před plným nabitím blesku).

0: OFF (Zakázat)

1: ON (Povolit)



Pokud je emitován záblesk funkcí Rychlý blesk během kontinuálního snímání, může dojít k podexponování, protože se zkrátí efektivní dosah blesku. Nastavení možnosti 1 je doporučeno pouze v případě, že chcete zkrátit efektivní dosah blesku při fotografování z krátké vzdálenosti.

C.Fn-07:  TEST (Zkušební záblesk s automatickým bleskem)

Můžete změnit výkon blesku při emitování zkušební záblesku v automatickém zábleskovém režimu E-TTL II/E-TTL/TTL.

0: 1/32 (1/32)

1: 1/1 (Plný výkon)

C.Fn-08:  AF (Spuštění pomocného světla AF)

0: ON (Povolit)

1: OFF (Zakázat)

Blesk Speedlite nebude emitovat pomocné světlo AF.

C.Fn-09: (Automatický zoom pro velikost snímače)

0: ON (Povolit)

Pokud je pro pokrytí blesku nastavena možnost „Automatické <A>“, automaticky se upraví tak, aby odpovídalo velikosti obrazového snímače používaného digitálního fotoaparátu EOS. Po upevnění na podporovaný fotoaparát se na panelu LCD zobrazí symbol .

1: OFF (Zakázat)

Pokrytí blesku není automaticky upraveno tak, aby odpovídalo velikosti obrazového snímače.

C.Fn-10: (Řízení časovače automatického vypnutí napájení)

Můžete změnit dobu, po které dojde k automatickému vypnutí napájení vedlejší jednotky. Mějte na paměti, že se po automatickém vypnutí napájení vedlejší jednotky zobrazí na panelu LCD symbol . Tuto funkci nastavte na každé vedlejší jednotce.

0: 60min (60 minut)

1: 10min (10 minut)

C.Fn-11: → (Zrušení řízení automatického vypnutí napájení)

Pokud stisknete tlačítko zkušebního záblesku hlavní jednotky, můžete zapnout napájení vedlejších jednotek, které jsou ve stavu automatického vypnutí napájení. Můžete změnit dobu, během níž vedlejší jednotky, které jsou ve stavu automatického vypnutí napájení, přijmou tuto funkci.

0: 8h (Do 8 hodin)

1: 1h (Do 1 hodiny)



C.Fn-12:  (Nabití blesku s externím zdrojem)**0:  +  (Externí a interní zdroj)**

Blesk je nabíjen současně interním i externím napájením.

1:  (Pouze externí zdroj)

Interní napájení je potřebné pro řízení blesku Speedlite. Použitím pouze externího napájení pro nabíjení lze minimalizovat spotřebu energie vnitřního napájení.

C.Fn-13:  (Nastavení měření expozice s bleskem)**0:  +  (Tlačítko a ovladač blesku Speedlite)****1:  (Pouze ovladač blesku Speedlite)**

Kompenzaci expozice s bleskem lze provést přímo otáčením voliče <  >, aniž by bylo nutné stisknout tlačítko <  >.

C.Fn-20:  (Tón)

Můžete povolit zvukovou signalizaci plného nabití blesku Speedlite nebo plného nabití vedlejší jednotky při fotografování s bleskem s bezdrátovým rádiovým přenosem.

Mějte na paměti, že při nastavení možnosti **1** zazní zvuková signalizace jako varování při aktivaci omezení emitování záblesků z důvodu zvýšené teploty v hlavě blesku.

0: OFF (Zakázat)**1: ON (Povolit)**

C.Fn-21: // (Distribuce světla)

Můžete změnit distribuci světla (pokrytí blesku) blesku Speedlite ve vztahu k zornému úhlu fotografování, pokud je pro pokrytí blesku nastavena možnost „Automatické (A)“.

0:  (Standardní)

Je automaticky nastaveno optimální pokrytí blesku pro zorný úhel fotografování.

1:  (Priorita směrného čísla)

Ačkoliv je okraj snímku nepatrně tmavší než při nastavení možnosti **0**, je tato možnost vhodná, pokud chcete upřednostnit výkon blesku. Pokrytí blesku je automaticky nastaveno do polohy, která nepatrně více odpovídá teleobjektivu, než vyžaduje aktuální zorný úhel fotografování. Ikona blesku na panelu LCD se změní na ikonu .

2:  (Rovnoměrné pokrytí)







Ačkoli je vzdálenost pro fotografování nepatrně kratší než při nastavení možnosti **0**, je tato možnost vhodná, pokud chcete minimalizovat pokles osvětlení na okraji snímku (vinětaci). Pokrytí blesku je automaticky nastaveno do polohy, která odpovídá nepatrně širšímu záběru, než vyžaduje aktuální zorný úhel fotografování. Ikona blesku na panelu LCD se změní na ikonu .

C.Fn-22:  (Podsvětlení panelu LCD)

Při manipulaci s tlačítkem nebo voličem se zapne podsvětlení panelu LCD. Nastavení tohoto podsvětlení můžete změnit.

0: 12sec (Zapnuto na 12 s)**1: OFF (Zakázat podsvětlení panelu)****2: ON (Podsvětlení vždy zapnuto)****C.Fn-23:  (Kontrola baterií vedlejšího blesku)**

Po plném nabití vedlejší jednotky při fotografování s bezdrátovým bleskem bliká zdroj pomocného světla AF vedlejší jednotky. Tuto operaci lze zakázat. Tuto funkci nastavte na každé vedlejší jednotce.

0: // (Pomocné světlo AF, světlo )**1:  (Světlo )**

P.Fn: Nastavení osobních funkcí

P.Fn-01: (Kontrast zobrazení na panelu LCD)

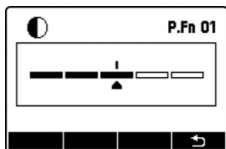

Můžete upravit kontrast panelu LCD v 5 úrovních.

P.Fn-02: (Barva podsvětlení panelu LCD: Normální fotografování)

Můžete vybrat barvu podsvětlení panelu LCD při normálním fotografování (blesk nasazený na fotoaparátu).

0: GREEN (Zelená)

1: ORANGE (Oranžová)

P.Fn-03: (Barva podsvětlení panelu LCD: Hlavní jednotka)

Při fotografování s bezdrátovým bleskem pomocí rádiového nebo optického přenosu nebo při propojeném fotografování: Můžete vybrat barvu podsvětlení panelu LCD, která se použije, pokud je blesk Speedlite nastaven jako hlavní jednotka.

0: GREEN (Zelená)

1: ORANGE (Oranžová)

P.Fn-04: (Barva podsvětlení panelu LCD: Vedlejší jednotka)

Při fotografování s bezdrátovým bleskem pomocí rádiového nebo optického přenosu nebo při propojeném fotografování: Můžete vybrat barvu podsvětlení panelu LCD, která se použije, pokud je blesk Speedlite nastaven jako vedlejší jednotka.

0: ORANGE (Oranžová)

1: GREEN (Zelená)

P.Fn-05: (Automatická detekce barevného filtru)

0: AUTO (Automaticky)

Tuto možnost nastavte při použití dodaných barevných filtrů. Filtry budou automaticky detekovány.

1: OFF (Zakázat)

Tuto možnost nastavte při použití volně prodejných filtrů. Barevný filtr nebude automaticky detekován.

P.Fn-06: (Přepínací sekvence tlačítka bezdrátového režimu)

Můžete změnit nastavení, která lze vybrat při stisknutí tlačítka bezdrátového režimu. Funkce P.Fn-06 se nezobrazí na blesku Speedlite 600EX.

0: OFF ↔ (☑) → (Normální → Rádiový → Optický)

Nastavení se mění v pořadí: Normální fotografování →

Rádiový přenos: Hlavní jednotka → Rádiový přenos: Vedlejší jednotka →

Optický přenos: Hlavní jednotka → Optický přenos: Vedlejší jednotka.

1: OFF ↔ (☑) ↔ (Normální ↔ Rádiový)

Nastavení se mění v pořadí: Normální fotografování →

Rádiový přenos: Hlavní jednotka → Rádiový přenos: Vedlejší jednotka.

2: OFF ↔ (Normální ↔ Optický)

Nastavení se mění v pořadí: Normální fotografování →

Optický přenos: Hlavní jednotka → Optický přenos: Vedlejší jednotka.

P.Fn-07: LINKED SHOT (Záblesk blesku při propojeném fotografování)

Při fotografování s funkcí propojeného fotografování (str. 70) můžete nastavit, zda blesk připevněný na fotoaparátu bude nebo nebude emitovat záblesk. Tuto funkci nastavte pro každý blesk, který bude použit při propojeném fotografování. Funkce P.Fn-07 se nezobrazí na blesku Speedlite 600EX.

0: OFF (Zakázat)

Blesk nebude emitovat záblesky při propojeném fotografování.

1: ON (Povolit)

Blesk bude emitovat záblesky při propojeném fotografování.

 Pokud během propojeného fotografování emituje záblesky současně více zábleskových jednotek, nemusí být dosažena patřičná expozice nebo může dojít k nerovnoměrné expozici.

7

Odkazy

Tato kapitola obsahuje mapu systému, odpovědi na nejčastější dotazy a popis použití blesku Speedlite s fotoaparátem typu B.

System 600EX-RT/600EX

Fotografování s bezdrátovým bleskem

Rádiový přenos

Blesk Speedlite nebo vysílač s funkcí hlavní jednotky

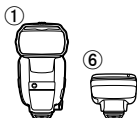

Blesk Speedlite s funkcí vedlejší jednotky



Optický přenos

Fotoaparát, blesk Speedlite nebo vysílač s funkcí hlavní jednotky

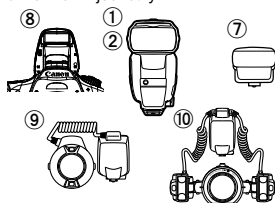

Blesk Speedlite s funkcí vedlejší jednotky

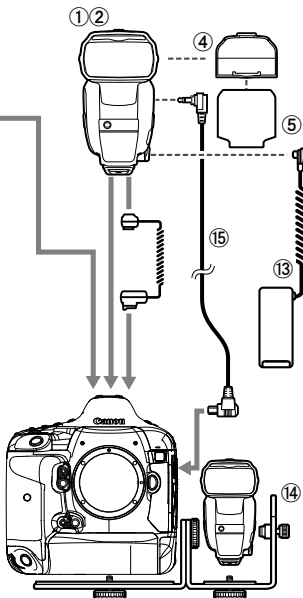
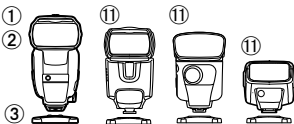

- 1 Blesk Speedlite 600EX-RT
- 2 Blesk Speedlite 600EX (nelze použít s 15)
- 3 Miniaturní stojan (dodává se s bleskem 600EX-RT/600EX)
- 4 Držák barevných filtrů SCH-E1 (dodává se s bleskem 600EX-RT/600EX)

- ⑤ **Sada barevných filtrů SCF-E1** (dodává se s bleskem 600EX-RT/600EX)
- ⑥ **Vysílač Speedlite Transmitter ST-E3-RT**
Vysílač pro bezdrátové řízení s rádiovým přenosem blesků Speedlite nastavených jako vedlejší jednotky.
- ⑦ **Vysílač Speedlite Transmitter ST-E2**
Vysílač pro bezdrátové řízení s optickým přenosem blesků Speedlite nastavených jako vedlejší jednotky.
- ⑧ **Fotoaparát EOS s funkcí bezdrátové hlavní jednotky**
Digitální fotoaparát EOS s funkcí bezdrátové hlavní jednotky využívající optický přenos lze pomocí vestavěného blesku nastavit jako hlavní jednotku.
- ⑨ **Kruhový makroblesk Lite MR-14EX** / ⑩ **Dvojitý makroblesk Lite MT-24EX**
Blesk pro pořizování makro fotografií.
- ⑪ **Blesk Speedlite s funkcí bezdrátové vedlejší jednotky využívající optický přenos**
580EX II, 580EX, 550EX, 430EX II, 430EX, 420EX, 320EX, 270EX II
- ⑫ **Kabel pro připojení blesku mimo sáňky pro příslušenství fotoaparátu OC-E3**
Umožňuje připojit blesk 600EX-RT/600EX k fotoaparátu na vzdálenost až 60 cm.
- ⑬ **Napájecí blok CP-E4**
Malý a lehký externí napájecí zdroj s vynikající přenosností. Je vybaven stejnou odolností proti prachu a vodě jako blesk 600EX-RT/600EX.
- ⑭ **Držák blesku Speedlite SB-E2**
- ⑮ **Kabel pro uvolnění závěrky SR-N3**
Pokud připojíte blesk 600EX-RT pomocí tohoto kabelu k fotoaparátu EOS, který je kompatibilní s automatickým zábleskovým režimem E-TTL II/E-TTL, je opatřen konektorem pro dálkové ovládání typu N3 a byl uveden na trh do roku 2011, můžete při bezdrátovém fotografování s rádiovým přenosem uvolnit závěrku z vedlejší jednotky (str. 68) nebo provést propojené fotografování pomocí jednotky nastavené jako fotoaparát vedlejší jednotky (str. 70).



 K externímu napájení použijte ⑬ napájecí blok CP-E4. Použití jiného externího napájecího zdroje než od společnosti Canon může způsobit závadu.

Omezení emitování záblesků z důvodu zvýšené teploty

Pokud jsou opakovaně v krátkých intervalech emitovány souvislé záblesky, stroboskopické záblesky nebo modelovací záblesky, může se zvýšit teplota hlavy blesku. Pokud počet opakovaných záblesků emitovaných bleskem překročí hodnoty uvedené v následující tabulce, automaticky se aktivuje omezení emitování záblesků, aby zabránilo opotřebení a poškození hlavy blesku v důsledku přehřátí. Po dobu omezení emitování záblesků je zobrazena varovná ikona, která signalizuje zvýšení teploty, a doba nabíjení se automaticky nastaví na interval mezi přibližně 8 a 20 s.

Varování před zvýšením teploty

Když se zvýší vnitřní teplota blesku Speedlite, zobrazí se varovná ikona ve dvou úrovních.

Zobrazení	Úroveň 1 (Doba nabíjení: přibližně 8 s)	Úroveň 2 (Doba nabíjení: přibližně 20 s)
Ikona		
Podsvětlení panelu LCD	Červená (trvale zobrazená)	Červená (blikající)

Počet souvislých záblesků a délka přestávky

V následující tabulce jsou uvedeny počet souvislých záblesků, po jejichž emitování se zobrazí varování, a délka přestávky, kterou je nutné učinit, než bude možné uskutečnit normální fotografování s bleskem.

Funkce	Počet souvislých záblesků než se zobrazí varování (úroveň 1) (přibližně)	Délka nezbytné přestávky (přibližně)
Souvislé záblesky (str. 13)	48krát nebo více	10 min nebo déle
Modelovací záblesky (str. 38)		

* Při plném výkonu blesku a pokrytí blesku 14 mm / 20 mm

* S externím napájecím zdrojem, počet záblesků klesne na dvě třetiny (32krát nebo více)



- Počet souvislých záblesků, po jejichž emitování se v režimu stroboskopického blesku zobrazí varování, se liší v závislosti na výkonu blesku.
- Doporučený počet emitovaných záblesků naleznete v částech týkajících se souvislých záblesků (str. 13), stroboskopických záblesků (str. 33) a modelovacích záblesků (str. 38).
- Pokud baterie měníte po emitování série s mnoha záblesky, pamatujte, že baterie mohou být horké.
- Je-li uživatelská funkce C.Fn-20 nastavena na možnost 0 (str. 99), nezazní varovná zvuková signalizace, i když je omezeno emitování

Pokyny k řešení potíží

Pokud dojde k potížím s bleskem, zkuste nejdříve vyhledat potřebné informace v těchto Pokynech k řešení potíží. Jestliže pomocí těchto Pokynů k řešení potíží příslušné potíže nevyřešíte, obraťte se na prodejce nebo nejbližší servisní středisko společnosti Canon.

● Normální fotografování

Napájení se nezapne nebo blesk neemituje záblesky.

- Zkontrolujte, zda jsou baterie vloženy se správnou orientací (str. 14).
- Zasuňte upevňovací patci zcela do sáněk pro příslušenství fotoaparátu, posuňte zajišťovací páčku doprava a zajistěte blesk Speedlite k fotoaparátu (str. 15).
- Pokud doba nabíjení blesku trvá 30 vteřin nebo déle, vyměňte baterie (str. 14).
- I při použití externího napájení vložte do blesku Speedlite baterie (str. 14).
- Pokud jsou elektrické kontakty blesku Speedlite a fotoaparátu znečištěné, vyčistěte je (str. 6).

Napájení se samo vypíná.

- Bylo aktivováno automatické vypnutí napájení blesku Speedlite. Stiskněte tlačítko spouště do poloviny nebo stiskněte tlačítko zkušebního záblesku (str. 16).

Snímek je podexponovaný nebo přexponovaný.

- Pokud byl v záběru objekt s vysokou odrazivostí (např. skleněné okno), použijte blokování expozice s bleskem (str. 24).
- Pokud objekt vypadá velmi tmavý nebo velmi jasný, nastavte kompenzaci expozice s bleskem (str. 22).
- Je-li nastavena synchronizace s vysokými rychlostmi, efektivní dosah blesku je kratší. Přesuňte se blíže k objektu (str. 25).

Dolní část snímku je tmavá.

- Byli jste příliš blízko u objektu. Přesuňte se dále od objektu.
- Při fotografování ze vzdálenosti do 1 m od objektu sklopte hlavu blesku dolů o 7° do polohy pro odražený záblesk.
- Pokud je nasazena sluneční clona, sejměte ji.

Okraj snímku je tmavý.

- Zvolte automatické nastavení pokrytí blesku (str. 29).
- Při použití ručního nastavení pokrytí blesku nastavte pokrytí blesku, které je širší než zorný úhel fotografování (str. 30).
- Zkontrolujte, zda není pro uživatelskou funkci C.Fn-21 nastavena možnost 1 (str. 100).

Snímek je velmi rozmazaný.

- Pokud je nastaven režim snímání <Av> a scéna je tmavá, automaticky se aktivuje synchronizace s nízkými rychlostmi (sníží se rychlost závěrky). Použijte stativ nebo nastavte režim snímání <P> či plně automatický režim (str. 19). Mějte na paměti, že můžete nastavit rychlost synchronizace také prostřednictvím funkce [**Rychl.synch. bles. v rež. Av**] (str. 44).

Pokrytí blesku není nastaveno automaticky.

- Zasuňte upevňovací patičky zcela do sáněk pro příslušenství fotoaparátu, posuňte zajišťovací páčku doprava a zajistěte blesk Speedlite k fotoaparátu (str. 15).
- Nastavte pro pokrytí blesku možnost <A> (Automatické) (str. 29).

● Bezdrátové fotografování s rádiovým přenosem

Bezdrátové fotografování není funkční.

- Při použití blesku Speedlite 600EX (bez funkce rádiového přenosu) není bezdrátové fotografování pomocí rádiového přenosu dostupné. Použijte bezdrátové fotografování s optickým přenosem.

Vedlejší jednotka neemituje blesk.

- Nastavte hlavní jednotku tak, aby se zobrazily symboly <«☑»> a < **MASTER** >, a vedlejší jednotku tak, aby se zobrazily symboly <«☑»> a < **SLAVE** > (str. 52).
- Nastavte stejné číselné hodnoty pro přenosové kanály a ID pro bezdrátovou rádiovou komunikaci hlavní jednotky a vedlejší jednotky (str. 52 až 54).
- Zkontrolujte, zda se vedlejší jednotka nachází v dosahu přenosu hlavní jednotky (str. 48).
- Vestavěný blesk fotoaparátu nelze použít jako hlavní jednotku pro bezdrátové fotografování s rádiovým přenosem.

Snímky jsou přeexponované.

- Při fotografování s automatickým zábleskovým režimem se třemi skupinami záblesků A, B a C nedochází k emitování záblesků skupinou záblesků C namířenou směrem k hlavnímu objektu (str. 63).
- Při fotografování s nastavením různých režimů blesku pro jednotlivé skupiny záblesků nedochází k emitování záblesků více skupinami záblesků nastavenými do režimu < **ETTL** > nebo < **Ext.A** > a namířenými směrem k hlavnímu objektu (str. 67).

Zobrazí se symbol <⚡Tv>.

- Nastavte rychlost závěrky o 1 krok nižší, než je rychlost synchronizace blesku (str. 51).

Nelze uvolnit závěrku z vedlejší jednotky.

- Při použití fotoaparátu EOS, který byl uveden na trh do roku 2011, je vybaven konektorem pro dálkové ovládání typu N3 a je kompatibilní s automatickým zábleskovým režimem E-TTL II/E-TTL, je pro dálkové uvolnění závěrky z vedlejší jednotky nebo při nastavení tohoto fotoaparátu jako vedlejší jednotky při propojeném fotografování nutné použít „kabel pro uvolnění závěrky SR-N3“ (prodává se samostatně) (str. 68, 70, 104).



● Propojené fotografování

Dochází k nerovnoměrné expozici. Není dosažena standardní expozice.

- Pokud během propojeného fotografování emituje záblesky současně více zábleskových jednotek, nemusí být dosažena patřičná expozice nebo může dojít k nerovnoměrné expozici. Je doporučeno nastavit blesky Speedlite tak, aby záblesk emitoval pouze jeden z nich, nebo použít samospoušť k oddělení časování záblesků.

● Bezdrátové fotografování s optickým přenosem

Vedlejší jednotka neemituje blesk.

- Nastavte hlavní jednotku tak, aby se zobrazily symboly <  > a < MASTER >, a vedlejší jednotku tak, aby se zobrazily symboly <  > a < SLAVE > (str. 78).
- Nastavte stejné číselné hodnoty pro přenosové kanály hlavní jednotky a vedlejší jednotky (str. 78).
- Zkontrolujte, zda se vedlejší jednotka nachází v dosahu přenosu hlavní jednotky (str. 76).
- Namiřte bezdrátový snímač na vedlejší jednotce směrem k hlavní jednotce (str. 76).
- Pokud jsou hlavní jednotka a vedlejší jednotka příliš blízko, nemusí být přenos řádně funkční.
- Používáte-li vestavěný blesk fotoaparátu jako hlavní jednotku, zvedněte jej a nastavte bezdrátovou funkci prostřednictvím položky [Nast. funkce vestav. blesku] na obrazovce nabídky fotoaparátu.

Blesk hlavní jednotky emituje záblesky.

- I když je vypnuto emitování záblesků hlavním bleskem (ikona <  >), hlavní blesk emituje malý záblesk pro řízení vedlejší jednotky pomocí optického přenosu (str. 79).

Snímky jsou přexponované.

- Při fotografování s automatickým zábleskovým režimem se třemi skupinami záblesků A, B a C nedochází k emitování záblesků skupinou záblesků C namířenou směrem k hlavnímu objektu (str. 87).

Technické údaje

● Typ

Typ:	Blesk Speedlite pro nasazení na fotoaparát, s automatickým zábleskovým režimem E-TTL II/E-TTL/TTL
Kompatibilní fotoaparáty:	Fotoaparáty EOS typu A (s automatickým zábleskovým režimem E-TTL II/E-TTL) Fotoaparáty EOS typu B (s automatickým zábleskovým režimem TTL)

● Hlava blesku

Směrné číslo:	Přibližně 60 (v metrech, při pokrytí blesku 200 mm a citlivosti ISO 100)
Pokrytí blesku:	20 až 200 mm (14 mm při použití širokoúhlé rozptylné destičky) <ul style="list-style-type: none">• Automatické nastavení (Zajišťuje automatické nastavení pokrytí blesku podle zorného úhlu fotografování a velikosti obrazového snímače.)• Ruční nastavení
Odražený záblesk:	90° nahoru, 7° dolů, 180° vlevo nebo vpravo
Doba záblesku:	Normální blesk: 1,8 ms nebo méně, Rychlý blesk: 2,3 ms nebo méně
Přenos informací o teplotě chromatičnosti:	Informace o teplotě chromatičnosti blesku je odeslána do fotoaparátu, jakmile je emitován blesk
Barevný filtr:	Lze použít

● Řízení expozice

Systém řízení expozice:	Automatický zábleskový režim E-TTL II/E-TTL/TTL, automatické nebo ruční měření externího blesku, manuální blesk, stroboskopický blesk
Dosah blesku: (s objektivem EF 50 mm f/1,4 při citlivosti ISO 100)	Normální blesk: přibližně 0,5 až 30 m Rychlý blesk: minimálně: přibližně 0,5 až 12 m maximálně: přibližně 0,5 až 21 m Synchronizace s vysokými rychlostmi: přibližně 0,5 až 15 m (při 1/250 s)
Kompenzace expozice s bleskem:	±3 EV v přírůstcích po 1/3 EV nebo 1/2 EV
Braketing expozice s bleskem:	±3 EV v přírůstcích po 1/3 EV nebo 1/2 EV (při použití s kompenzací expozice s bleskem)
Blokování expozice s bleskem:	Stiskněte tlačítka <M-Fn>, <FEL> nebo <✳> na fotoaparátu
Synchronizace s vysokými rychlostmi:	K dispozici * Při bezdrátovém fotografování s rádiovým přenosem je synchronizace s vysokými rychlostmi možná pouze s digitálními fotoaparáty EOS uvedenými na trh od roku 2012 (s výjimkou fotoaparátu EOS 1200D).
Manuální blesk:	1/128 až 1/1 výkonu (v přírůstcích po 1/3 EV)
Stroboskopický blesk:	K dispozici (1 až 500 Hz) * 1 až 199 Hz při bezdrátovém fotografování s optickým přenosem
Potvrzení správné expozice s bleskem:	Rozsvítí se indikátor správné expozice s bleskem
Modelovací blesk:	Modelovací záblesky se emitují stisknutím tlačítka kontroly hloubky ostrosti na fotoaparátu

● Nabíjení blesku

Doba nabíjení:	Normální blesk: přibližně 0,1 až 5,5 s, Rychlý blesk: přibližně 0,1 až 3,3 s * Při použití alkalických baterií LR6 velikosti AA
Zobrazení indikátoru připravenosti blesku:	Svítil červeně: lze použít normální blesk Svítil zeleně: lze použít režim Rychlý blesk

● Pomocné světlo AF

Kompatibilní systém automatického zaostřování:	1 až 61 AF bodů (ohnisková vzdálenost 28 mm nebo větší) * Při fotografování pomocí hledáčku, je podporován Rychlý režim při snímání s živým náhledem nebo snímání filmů
Efektivní dosah:	Ve středu: přibližně 0,6 až 10 m, okraj: přibližně 0,6 až 5 m

● Funkce bezdrátového fotografování s rádiovým přenosem (pouze blesk 600EX-RT)

Frekvence:	2 405 až 2 475 MHz
Modulační systém:	Primární modulace: OQPSK, sekundární modulace: DS-SS
Nastavení bezdrátové komunikace:	Hlavní/vedlejší jednotka
Kanál:	Automatický výběr, kanál 1 až 15
ID pro bezdrátovou rádiovou komunikaci:	0000 až 9999
Řízení vedlejších jednotek:	Až 5 skupin (A/B/C/D/E), až 15 jednotek
Přenosová vzdálenost:	Přibližně 30 m * Pokud nejsou mezi hlavní jednotkou a vedlejší jednotkou žádné překážky a zábrany a nedochází k rádiovému rušení způsobenému jinými zařízeními * Přenosová vzdálenost se může zkrátit v závislosti na vzájemné poloze jednotek, okolním prostředí a povětrnostních podmínkách
Řízení poměru intenzity záblesků:	1:8 – 1:1 – 8:1, přírůstky výkonu po 1/2 EV
Kontrola baterií vedlejšího blesku:	Na panelu LCD hlavní jednotky svítí ikona  , bliká zdroj pomocného světla AF vedlejší jednotky, svítí indikátor připravenosti blesku
Propojené fotografování:	K dispozici

● Funkce bezdrátového fotografování s optickým přenosem

Způsob připojení:	Optický puls
Nastavení bezdrátové komunikace:	Hlavní/vedlejší jednotka
Kanál:	Kanál 1 až 4
Řízení vedlejších jednotek:	Až 3 skupiny (A/B/C)
Přenosová vzdálenost:	V budovách: přibližně 0,7 až 15 m, mimo budovy: přibližně 0,7 až 10 m (přední strana) ±40° horizontálně a ±30° vertikálně, čelní stranou k hlavní jednotce
Řízení poměru intenzity záblesků:	1:8 – 1:1 – 8:1, přírůstky výkonu po 1/2 EV
Zobrazení stavu baterií vedlejšího blesku:	Bliká zdroj pomocného světla AF vedlejší jednotky, svítí indikátor připravenosti blesku

● Přizpůsobitelné funkce

Uživatelské funkce:	18
Osobní funkce:	600EX-RT: 7 / 600EX: 5

● Napájení

Napájecí zdroj Speedlite:	4 alkalické baterie LR6 velikosti AA * Lze také použít baterie Ni-MH a lithiové baterie LR6 velikosti AA
Životnost baterií (počet záblesků):	Přibližně 100 až 700 záblesků * Při použití alkalických baterií LR6 velikosti AA
Doba bezdrátového fotografování s rádiovým přenosem:	Přibližně 9 hodin bez přerušení * Pokud je vypnuto emitování záblesků hlavním bleskem a jsou použity alkalické baterie LR6 velikosti AA

Počet snímků při bezdrátovém fotografování s optickým přenosem:	Přibližně 1 500 * Pokud je vypnuto emitování záblesků hlavním bleskem a jsou použity alkalické baterie LR6 velikosti AA
Funkce úspory energie:	Vypnutí po přibližně 90 s nečinnosti * Při nastavení jako vedlejší jednotky: 60 min * Při nastavení jako bezdrátové hlavní jednotky pro rádiový přenos a při propojeném fotografování: 5 min

Externí napájení: Lze použít napájecí blok CP-E4

● Rozměry a hmotnost

Rozměry:	Přibližně 79,7 x 142,9 x 125,4 mm (Š x V x H) (bez adaptéru odolného proti prachu a vodě)
Hmotnost:	Přibližně 425 g * Pouze blesk Speedlite, bez baterií.

- Všechny výše uvedené technické údaje vycházejí ze způsobů měření stanovených společnostmi Canon.
- Technické údaje a vzhled produktu podléhají změnám bez upozornění.

Směrné číslo (v metrech, citlivost ISO 100)**Normální blesk (plný výkon) a Rychlý blesk**

Pokrytí blesku (mm)	14	20	24	28	35	50
Normální blesk (plný výkon)	15	26	28	30	36	42
Rychlý blesk	Stejně jako při 1/2 až 1/6 výkonu manuálního blesku					

Pokrytí blesku (mm)	70	80	105	135	200
Normální blesk (plný výkon)	50	53	58	59	60
Rychlý blesk	Stejně jako při 1/2 až 1/6 výkonu manuálního blesku				

Manuální blesk

Výkon blesku	Pokrytí blesku (mm)					
	14	20	24	28	35	50
1/1	15	26	28	30	36	42
1/2	10,6	18,4	19,8	21,2	25,5	29,7
1/4	7,5	13	14	15	18	21
1/8	5,3	9,2	9,9	10,6	12,7	14,8
1/16	3,8	6,5	7	7,5	9	10,5
1/32	2,7	4,6	4,9	5,3	6,4	7,4
1/64	1,9	3,3	3,5	3,8	4,5	5,3
1/128	1,3	2,3	2,5	2,7	3,2	3,7

Výkon blesku	Pokrytí blesku (mm)				
	70	80	105	135	200
1/1	50	53	58	59	60
1/2	35,4	37,5	41	41,7	42,4
1/4	25	26,5	29	29,5	30
1/8	17,7	18,7	20,5	20,9	21,2
1/16	12,5	13,3	14,5	14,8	15
1/32	8,8	9,4	10,3	10,4	10,6
1/64	6,3	6,6	7,3	7,4	7,5
1/128	4,4	4,7	5,1	5,2	5,3

Použití s fotoaparátem typu B

V této části jsou uvedeny dostupné a nedostupné funkce při použití blesku Speedlite 600EX-RT/600EX s fotoaparátem typu B (fotoaparát EOS na film podporující automatický zábleskový režim TTL).

Při použití blesku 600EX-RT/600EX s automatickým zábleskovým režimem s fotoaparátem typu B se na panelu LCD blesku Speedlite zobrazí symbol <TTL>.

Funkce dostupné při použití s fotoaparáty typu B

- Automatický zábleskový režim TTL
- Kompenzace expozice s bleskem Speedlite
- Braketing expozice s bleskem
- Manuální blesk
- Stroboskopický blesk
- Synchronizace na druhou lamelu závěrky
- Ruční měření externího blesku
- Fotografování s bezdrátovým bleskem pomocí optického přenosu
 - Manuální blesk
 - Stroboskopický blesk

Funkce nedostupné při použití s fotoaparáty typu B

- Automatický zábleskový režim E-TTL II/E-TTL
- Blokování expozice s bleskem
- Synchronizace s vysokými rychlostmi
- Automatické měření externího blesku
- Fotografování s bezdrátovým bleskem pomocí rádiového přenosu
- Fotografování s bezdrátovým bleskem pomocí optického přenosu
 - Fotografování s automatickým zábleskovým režimem
 - Řízení poměru intenzity záblesků
- Modelovací blesk

Přístroj nesmí být vystaven stékající nebo šplíchající vodě.

Baterie nesmí být vystaveny nadměrnému teplu, například slunečnímu světlu, ohni a podobně.

Vybité baterie nesmí být dobíjeny.

Pouze Evropská unie a EHP (Norsko, Island a Lichtenštejnsko)



Tento symbol znamená, že podle směrnice o OEEZ (2012/19/EU) a podle vnitrostátních právních předpisů nemá být tento výrobek likvidován s odpadem z domácností. Tento výrobek má být vrácen do sběrného místa, např. v rámci autorizovaného systému odběru jednoho výrobku za jeden nově prodaný podobný výrobek nebo v autorizovaném sběrném místě pro recyklaci odpadních elektrických a elektronických zařízení (OEEZ). Nevhodné

nakládání s tímto druhem odpadu by mohlo mít negativní dopad na životní prostředí a lidské zdraví, protože elektrická a elektronická zařízení zpravidla obsahují potenciálně nebezpečné látky. Vaše spolupráce na správné likvidaci tohoto výrobku současně napomůže efektivnímu využívání přírodních zdrojů. Další informace o místech sběru vašeho odpadního zařízení k recyklaci vám sdělí místní úřad vaší obce, správní orgán vykonávající dozor nad likvidací odpadu, sběrný OEEZ nebo služba pro odvoz komunálního odpadu. Další informace týkající se vrácení a recyklace OEEZ naleznete na adrese www.canon-europe.com/weee.





Rejstřík

A	Automatický zábleskový režim E-TTL II/E-TTL19
	Automatický zábleskový režim TTL116
	Automatické měření externího blesku 36
	Automatické vypnutí napájení 16, 95
	Av (automatická expozice s předvolbou clony)..... 19
B	Barevný filtr 39
	Baterie14
	Bezdrátové fotografování s optickým přenosem 75
	Dvě skupiny v plně automatickém režimu (A:B)..... 85
	Jedna vedlejší jednotka v plně automatickém režimu 81
	Manuální blesk88
	Tři skupiny v plně automatickém režimu (A:B C) 86
	Bezdrátové fotografování s rádiovým přenosem47
	Dvě skupiny v plně automatickém režimu (A:B) 61
	Jedna vedlejší jednotka v plně automatickém režimu 57
	Manuální blesk64
	Skupinový záblesk65
	Tři skupiny v plně automatickém režimu (A:B C)62
	Blokování expozice s bleskem24
	Braketing expozice s bleskem23
C	C.Fn92, 95
	Citlivost ISO37
Č	Časovač 4 s, 6 s, 16 s12
D	Dálkové uvolnění závěrky68
	Distribuce světla 100
	Doba nabíjení14
	Držák barevných filtrů11, 39, 104
E	Efektivní dosah blesku 8, 18, 25, 36, 37
	E-TTL II (měření blesku) 44
	Ext.A (automatické měření externího blesku)..... 36
	Ext.M (ruční měření externího blesku)..... 37
	Externí napájení 99, 105
F	Fotoaparát typu A..... 2
	Fotoaparát typu B..... 116
	Fotografování s bleskem z krátké vzdálenosti29
	Fotografování s více bezdrátovými blesky 49, 77
	Frekvence záblesků 33
	Funkce blokování 17
I	ID pro bezdrátovou rádiovou komunikaci 52, 53
	Indikátor správné expozice s bleskem 7, 18
	INDIVIDUAL SLAVE 10, 89
K	Kompenzace expozice s bleskem 22
L	LINK 7, 55, 58
	LOCK 17
M	M (ruční expozice)..... 19
	Manuální blesk 31
	Maximální počet souvislých záblesků 35
	Měření manuální blesk 32
	Modelovací blesk 38
	MULTI 33
N	Nabíjení blesku 16
	Nastavení bezdrátové komunikace 52, 78

Nastavení funkce blesku	41
Nastavení funkcí	41
Nastavení hlavní jednotky	52, 78
Normální blesk	14

O

Odražený záblesk	27
Omezení emitování záblesků....	106
Osobní funkce (P.Fn).....	92, 101
Ovládání blesku	42
Ovládání skupiny vedlejších jednotek	63, 87

P

P (programová automatická expozice).....	18
P.Fn	92, 101
Paměťová funkce	56, 80
Panel LCD.....	8
Barva podsvětlení	101
Podsvětlení	17, 100
Sytost	39, 101
Plně automatické fotografování s bleskem	18
Podpora automatického zoomu pro velikost obrazového snímače	20, 98
Počet záblesků.....	14
Pokrytí blesku	29
Poměr intenzity záblesků	
Dvě skupiny (A:B)	61, 85
Tři skupiny (A:B C).....	62, 86
Pomocné světlo AF	20
Pracovní dosah blesku.....	48, 76
Propojené fotografování.....	10, 70
Přenos informací o teplotě chromatičnosti	20
Přenosový kanál	52, 53, 54, 78

R

Režim blesku	8, 9, 10, 43, 44
Režim měření blesku	96
Ruční měření externího blesku	37
Rychlý blesk	16
Rychlost synchronizace blesku... ..	44
Rychlost synchronizace blesku v režimu Av.....	44
Rychlost závěrky	19

S

Samostatná vedlejší jednotka	89
Sáňky pro příslušenství	2
Skupina záblesků	61, 62, 64, 65, 85, 86, 88
Směrné číslo	115
Stroboskopický blesk.....	33
Synchronizace na druhou lamelu závěrky	26
Synchronizace s vysokými rychlostmi ..	25
Synchronizace závěrky	44

Š

Širokouhlá rozptylná destička	30
-------------------------------------	----

T

Tlačítko bezdrátového režimu..	7, 52, 78, 102
Tv (automatická expozice s předvolbou času)	19

U

Umístění blesků.....	48, 76
Uživatelské funkce (C.Fn)	92, 95

Ú

Úroveň expozice s bleskem....	8, 22, 32
-------------------------------	-----------

V

Varovná ikona	106
Vedlejší jednotka	10, 47, 75
Kontrola stavu baterie.....	100
Nastavení vedlejší jednotky... ..	52, 78
Vyhledávání.....	54
Vymazání nastavení blesku	
Speedlite	38, 43
Vymazat vše.....	46
Vysílač.....	47, 75, 104
Výkon blesku	31, 33, 64, 88

Z

ZAP/VYP emitování záblesků hlavním bleskem	55, 79
Zkušební záblesk	16, 50, 58, 67, 82
Zobrazení ukazatele vzdálenosti ...	95
Zoom	29
Automatické nastavení	29
Ruční nastavení.....	29
Zvuková signalizace	99
Zvýšení teploty	106

Canon

Modely fotoaparátů a příslušenství uvedené v tomto návodu jsou aktuální k červnu 2014. Chcete-li získat informace o kompatibilitě s fotoaparáty a příslušenstvím uvedeným na trh po tomto datu, obraťte se na nejbližší servisní středisko společnosti Canon.

Canon

SPEEDLITE
600EX-RT

SPEEDLITE
600EX

Magyar

Bevezetés

A Canon Speedlite 600EX-RT/600EX a Canon EOS fényképezőgépekhez használható nagyteljesítményű, többfunkciós vakuegység, amely kompatibilis az E-TTL II, az E-TTL és a TTL automatikus vakurendszerekkel és külső fénymérő rendszerekkel. A Speedlite használható a fényképezőgépen, a vakupapucshoz csatlakoztatva (normál fényképezés esetén), valamint a vezeték nélküli fényképezés esetén fő- vagy segédegységként is. Ezen a három funkción kívül a Speedlite az EOS-1D fényképezőgépekkel azonos szintű por- és vízállósággal is rendelkezik. A 600EX-RT vezeték nélküli vakus fényképezési funkcióval is rendelkezik, amelyhez rádiós vagy optikai átvitel használható. A 600EX vezeték nélküli vakus fényképezési funkciója csak optikai átvitelt alkalmaz.

- **E kezelési kézikönyv mellett tekintse át a fényképezőgép kezelési kézikönyvét is.**

A Speedlite használata előtt ismerkedjen meg a Speedlite működésével: olvassa el ezt a kezelési kézikönyvet és a fényképezőgép kezelési kézikönyvét.

A Speedlite használata fényképezőgéppel







- **Használat EOS (Type-A) digitális fényképezőgépekkel**
 - A Speedlite egyszerűen használható automatikus vakuzással történő felvételt készítéshez a fényképezőgép beépített vakujával megegyező módon.
- **Használat EOS filmes fényképezőgépekkel**
 - **Az E-TTL II és E-TTL automatikus vakurendszerekkel kompatibilis EOS filmes fényképezőgépekkel (Type-A fényképezőgépekkel) való használat esetén** a Speedlite egyszerűen használható automatikus vakuzással történő felvételt készítéshez a fényképezőgép beépített vakujával egyező módon.
 - **A Speedlite TTL automatikus vakurendszerekkel kompatibilis EOS filmes fényképezőgéppel (Type-B fényképezőgéppel) való használata esetén tekintse át a 116. oldalt.**

* Ez a kezelési kézikönyv a Speedlite Type-A fényképezőgéppel történő használatára vonatkozik.

	Bevezetés	2
1	Az első lépések és az alapvető működés A vaku előkészítése és alapvető tudnivalók a vakus fényképezésről	13
2	Speciális vakus fényképezés Speciális felvételkészítés a vaku funkcióinak használatával	21
3	A vakufunkciók beállítása a fényképezőgépen A vaku funkcióinak megadása a fényképezőgép menüképernyőjén	41
4	Vezeték nélküli vakus fényképezés: Rádiós átvitel Vezeték nélküli vakus fényképezés rádiós átvittel	47
5	Vezeték nélküli vakus fényképezés: Optikai átvitel Vezeték nélküli vakus fényképezés optikai átvittel	75
6	A Speedlite vaku személyre szabása Személyre szabás az Egyéni funkciókkal és a Személyes funkciókkal	91
7	Referencia A rendszer áttekintése, gyakran ismételt kérdések, használat type-B fényképezőgéppel	103

 **A rádiós átviteli funkcióval nem rendelkező Speedlite 600EX használata esetén a 4. fejezetben leírt vezeték nélküli felvételkészítés nem lehetséges. A vezeték nélküli vakus fényképezéshez olvassa el az 5 fejezetet.**

Tartalom

Bevezetés	2
Fejezetek	3
Elnevezések.....	6
A kézikönyvben használt jelölések	12
1 Az első lépések és az alapvető működés	13
Az elemek behelyezése	14
A vaku rögzítése és leszerelése	15
Bekapcsolás.....	16
Teljesen automata vakus fényképezés.....	18
E-TTL II és E-TTL autovaku használata a fényképezési módokkal	19
2 Speciális vakus fényképezés	21
 Vaku-expozíciókompenzáció	22
 VES.....	23
FEL: FE-rögzítés	24
 Gyors szinkronizálás	25
 Második redőny szinkronizálása	26
Visszaverődés.....	27
Zoom: A vaku hatótávolságának beállítása	29
M: Kézi vaku.....	31
MULTI: Stroboszkópvaku	33
Ext.A/Ext.M: Külső vakumérés	36
Tesztvillantás	38
A Speedlite beállításainak törlése	38
 Színszűrő	39
3 A vakufunkciók beállítása a fényképezőgépen	41
A vaku vezérlése a fényképezőgép menüképernyőjéről.....	42
4 Vezeték nélküli vakus fényképezés: Rádiós átvitel	47
 Rádiós átvitelt használó vezeték nélküli vakus fényképezés	48
Vezeték nélküli beállítások.....	52
ETTL: Teljesen automatikus, vezeték nélküli vakus fényképezés.....	57

ETTL: Vezeték nélküli többvakus fényképezés a vakuzási arány beállításával	61
M: Vezeték nélküli többvakus fényképezés kézi vakufényerő-beállítással.....	64
Gr: Fényképezés különböző vakumódra állított segédcsoportokkal	65
Vakuteszt és tesztvillantás nem használható segédegységen	67
Távkioldás segédegységről.....	68
Csatolt felvétel rádiós átvitelrel	70

5 Vezeték nélküli vakus fényképezés: Optikai átvitel 75

↗ Optikai átvitelt használó vezeték nélküli vakus fényképezés	76
Vezeték nélküli beállítások	78
ETTL: Teljesen automatikus, vezeték nélküli vakus fényképezés	81
ETTL: Vezeték nélküli többvakus fényképezés a vakuzási arány beállításával	85
M: Vezeték nélküli többvakus fényképezés kézi vakufényerő-beállítással.....	88
Kézi vaku/Stroboszkópvaku beállítása segédegységen	89

6 A Speedlite vaku személyre szabása 91

C.Fn / P.Fn: Egyéni és Személyes funkciók beállítása	92
C.Fn: Egyéni funkciók beállítása	95
P.Fn: Személyes funkciók beállítása	101

7 Referencia 103

A 600EX-RT/600EX rendszer	104
Vaku működésének korlátozása túlmelegedés miatt	106
Hibaelhárítási útmutató	107
Műszaki leírás	112
Használat Type-B fényképezőgéppel	116
Tárgymutató	120

Elnevezések

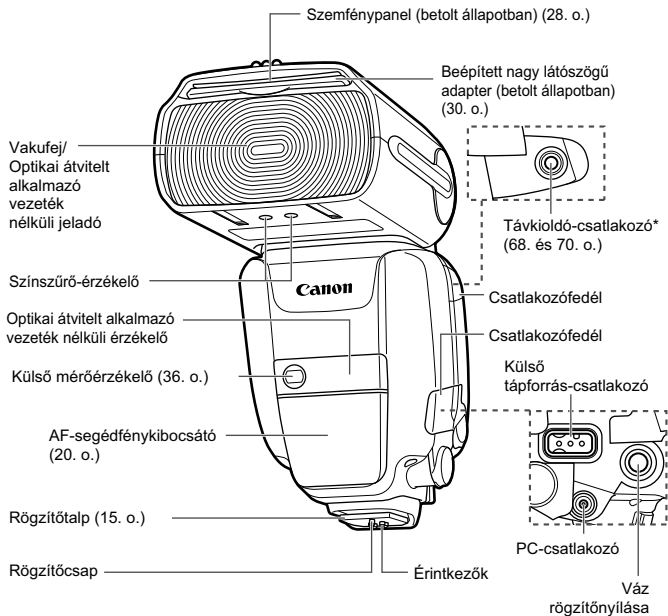

*A Speedlite 600EX vakun nem áll rendelkezésre. (Nem működik.)

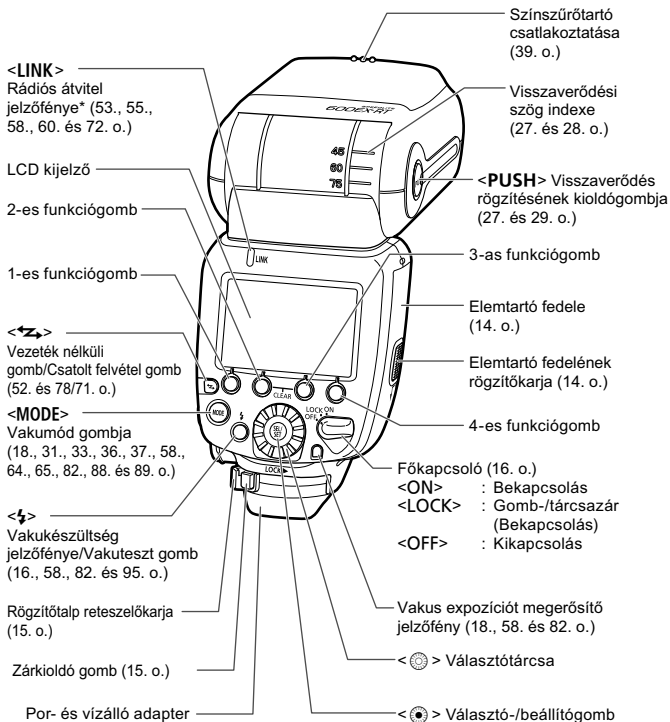

LCD kijelző

E-TTL II/E-TTL/TTL automatikus vaku (19. o.)

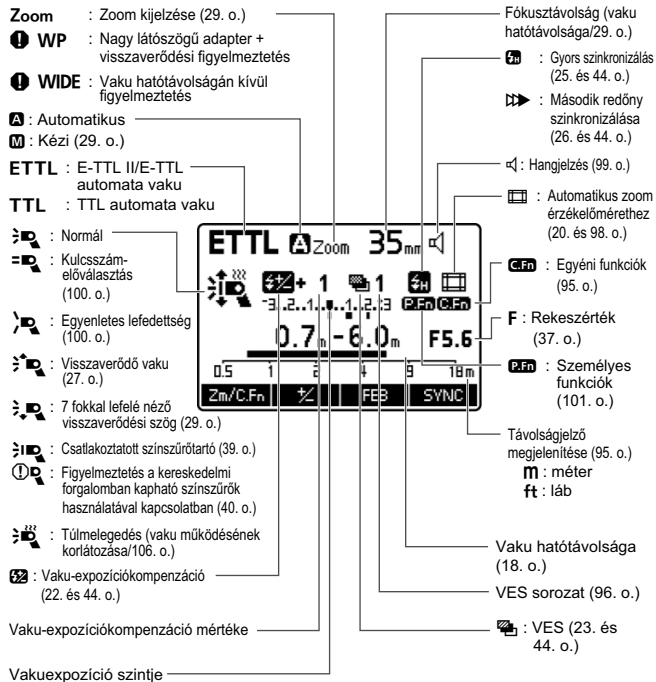

- A kijelzőn csak az aktuálisan alkalmazott beállítások láthatók.
- Az 1–4. funkciógomb felett megjelenő funkciók, például a <Zm/C.Fn> és a <1/2>, a beállításoktól függően változnak.
- A gombok és a tárcsák használatakor az LCD kijelző világítása bekapcsol (17. o.).

Kézi vaku (31. o.)

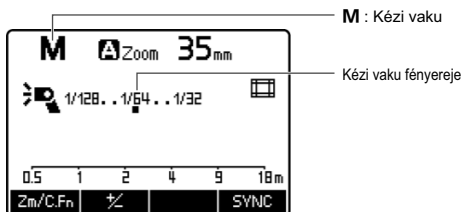

Stroboszkópvaku (33. o.)

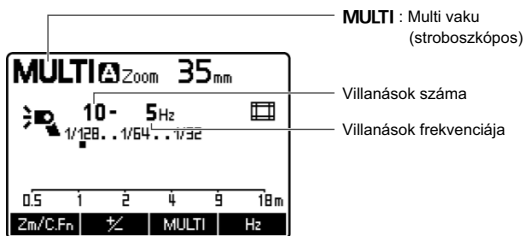

Automatikus/kézi külső vakumérés (36/37. o.)

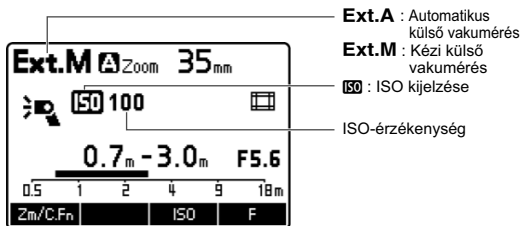

Rádiós átvitel/optikai átvitel használó vezeték nélküli fényképezés (47/75. o.)

● Fő egység

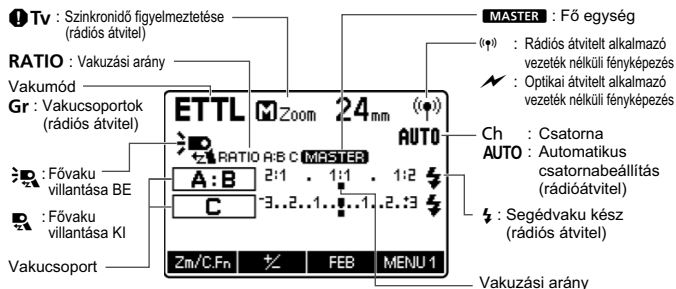

● Segédegység



Csatolt felvétel (70. o.)

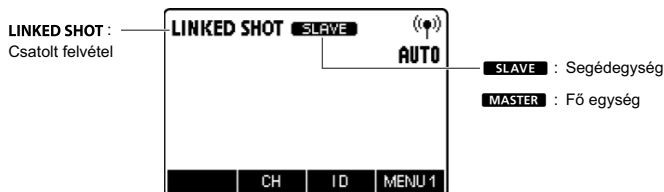



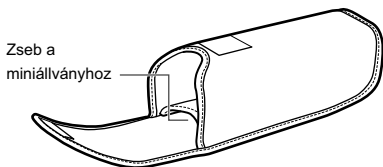
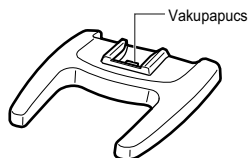
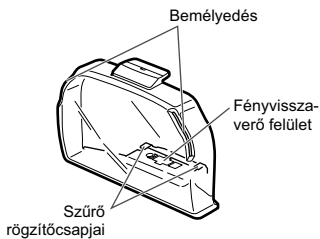
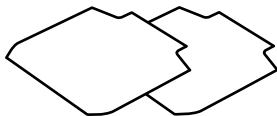
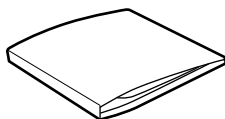

Mellékelt tartozékok

**Speedlite tok****Miniállvány**
(48. és 76. o.)**SCH-E1 színszűrőtartó**
(39. o.)**Színszűrőtartó tokja****SCF-E1
színszűrőkészlet**
(2 típusú/39. o.)**Színszűrőtök**

A kézikönyvben használt jelölések

A kézikönyvben szereplő ikonok

-  : A választótárcsát jelöli.
-  : A választó-/beállítógombot jelöli.
-  : Azt jelzi, hogy a gomb felengedése után az adott funkció 4, 6 vagy 16 másodpercig marad érvényben.
- (** o.) : További információt tartalmazó referenciaoldalak.
-  : Figyelmeztetés felvételkészítési problémák megelőzésére.
-  : További információ.

Alapfeltételek

- A leírt műveletek azt feltételezik, hogy a fényképezőgép és a Speedlite főkapcsolója is <ON> állásban van.
- A gombok, tárcsák és szimbólumok szövegben szereplő ikonjai megegyeznek a fényképezőgépen és a Speedlite vakun található ikonokkal.
- A műveletek feltételezik, hogy a fényképezőgép, illetve a Speedlite menü-, egyéni és személyes funkcióinak beállításainál az alapértelmezett értékek vannak megadva.
- Minden érték négy AA/LR6 méretű alkálielem használatán és a Canon tesztelési szabványain alapul.
- A kézikönyv a kezelést a Speedlite 600EX-RT vaku illusztrációival mutatja be.

1

Az első lépések és az alapvető működés

Ez a fejezet a vakus fényképezés előtti előkészületeket, valamint a fényképezéssel kapcsolatos alapvető tudnivalókat írja le.



Óvintézkedések folyamatos vakuhasználat esetén

- A vakufej túlmelegedés okozta károsodásának elkerülése érdekében ne villantsa a vakut 20-nál többször gyorsan egymás után. 20 egymás utáni felvétel készítése után legalább 10 percig ne használja az egységet.
- Ha a vaku egymás után húsznál többször villan, majd ezután a vakut rövid időn belül többször használja, aktiválódhat a biztonsági funkció, és korlátozhatja a vaku működését. A vaku korlátozott működése esetén a készülék az újratöltési időt automatikusan 8 és 20 másodperc közötti időtartamra állítja be. Ebben az esetben legalább 15 percig ne használja a készüléket.
- Részletekért lásd a "Vaku működésének korlátozása túlmelegedés miatt" című részt a 106. oldalon.

Az elemek behelyezése

Helyezzen be négy AA/LR6 méretű elemet.

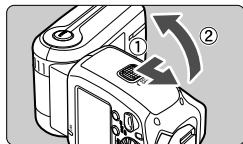

1 Nyissa ki a fedelet.

- Csúsztassa balra a rögzítőkart az ① ábrán látható módon, majd csúsztassa a fedelet lefelé, és nyissa ki az elemtartó fedelét.

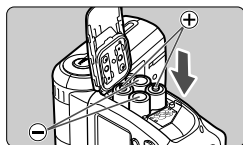

2 Helyezze be az elemeket.

- Ügyeljen rá, hogy az elemek + és – vége az elemtartón látható irányba mutassanak.
- Az elemtartó oldalsó részén látható bemélyedések jelölik a – pólust. Ez akkor lehet hasznos, ha az elemeket sötét helyen cseréli.

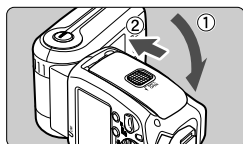

3 Zárja be a fedelet.

- Zárja be az elemtartó fedelét, és csúsztassa felfelé.
- ▶ Ha a helyére kattant, az elemtartó fedele zárva van.

Újratöltési idő és a vakuvillanások száma

Újratöltési idő		A vakuvillanások száma
Gyors vaku	Normál vaku	
Kb. 0,1–3,3 mp	Kb. 0,1–5,5 mp	Kb. 100–700 villanás

- Új, AA/LR6 méretű alkálielemek használatával, a Canon tesztszabványai szerint.
- A Gyors vaku funkció lehetővé teszi a vakus fényképezést a vaku teljes feltöltése előtt (16. o.).

- ⚠ ● Az alkálielemektől eltérő AA/LR6 méretű elemek használata az érintkezők eltérő alakja miatt nem megfelelő érintkezést okozhat.
- Ha folyamatos fényképezés után cseréli ki az elemeket, ügyeljen rá, hogy azok átforrósodhatnak.



- Ha a jel jelenik meg, cserélje az elemeket újakra.
- Használjon ugyanilyen márkájú négy új elemet. Egyszerre cserélje ki mind a négy elemet.
- AA/LR6 méretű, újratölthető Ni-MH akkumulátor és lítiumakkumulátor is használható.

A vaku rögzítése és leszerelése

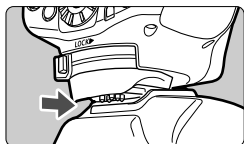

1 A Speedlite vaku csatlakoztatása

- Csúsztassa be a Speedlite vaku rögzítőtálpát **teljesen** a fényképezőgép gyorscsatlakozójába.

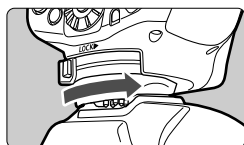

2 A Speedlite vaku rögzítése

- A rögzítőtálpán csúsztassa jobbra a rögzítőkart.
- ▶ Ha a rögzítőkár a helyére kattant, a vakuegység rögzítve van.

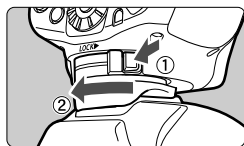

3 A Speedlite vaku leszerelése

- A zárkioldó gomb megnyomása közben csúsztassa balra a rögzítőkart, és vegye le a Speedlite egységet.



A Speedlite vaku csatlakoztatása, illetve leszerelése előtt mindig kapcsolja ki a vakut.

Bekapcsolás

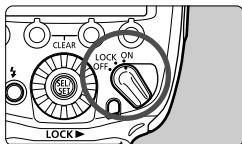

1 Kapcsolja a főkapcsolót <ON> állásba.

- ▶ Megkezdődik a vaku újratöltése.



2 Ellenőrizze a vaku készletét.

- A vakukészlet jelzőfénye először **nem világít**, majd **zölden világít** (ekkor már használható a Gyors vaku funkció), ezután pedig **vörösre** vált (jelezve a teljes töltést).
- Nyomja meg a vakukészlet jelzőfényt (vakuteszt gomb) a vaku villanásának teszteléséhez.

A gyors vakuról

A Gyors vaku funkció lehetővé teszi a vakus fényképezést, mielőtt még a jelzőfény zöldre váltana (a vaku elérte volna a teljes töltöttséget).

A kulcsszám a vaku teljes fényerejének 1/2–1/6 része, azonban használatával kisebb távolságok esetén gyorsabb újratöltési idő érhető el. Állítsa a felvételi módot egy kép készítésére. A Gyors vaku funkció nem használható, ha a folyamatos felvételkedzés, a VES, a kézi vaku vagy a stroboszkópvaku beállítás van érvényben.

Az automatikus kikapcsolásról

Az elemek kímélése érdekében a vaku automatikusan kikapcsol, ha kb.

90 másodpercig nem használja. A Speedlite újbóli bekapcsolásához nyomja le félig a fényképezőgép exponológombját, vagy nyomja meg a vakuteszt gombot (a vakukészlet jelzőfényét).

A rádiós átvitel használó vezeték nélküli fővakus fényképezés (59. o.), illetve a csatolt felvétel (73. o.) közben, a vaku 5 perc után kapcsol ki automatikusan.

 A Gyors vaku funkció nem használható, ha a vakumód beállítása <TTL>.

A zár funkcióról

Ha a főkapcsolót <LOCK> állásba kapcsolja, letilthatja a vaku gombjainak és tárcsáinak használatát. Ezzel megakadályozhatja a vaku beállításainak véletlen módosítását azok megadásása után.

Ha ilyenkor megnyom egy gombot vagy megmozdít egy tárcsát, a <LOCKED> üzenet jelenik meg az LCD kijelzőn (az 1–4. funkciógomb felett megjelenő funkciók, például a <Zm/C.Fn> és a < 7/8 >, nem jelennek meg).

Az LCD kijelző világításáról

A gombok és tárcsák használatakor az LCD kijelző világítása 12 másodpercre bekapcsol. A beállítások megadásakor a világítás a beállítás megadásának végéig bekapcsolva marad.

A normál vakus fényképezés, a vezeték nélküli fővakus fényképezés és a fővakus csatolt fényképezés közben az LCD kijelző zölden világít. Ha a Speedlite vaku segédvakuként működik, a háttérvilágítás narancsszínű.



- A vakuteszt nem használható, ha a fényképezőgép $\text{1/4} / \text{1/6} / \text{1/16}$ időzítője működik.
- A vakubeállítások a főkapcsoló kikapcsolása után is megmaradnak. Ha a beállításokat meg szeretné tartani az elemcsere során is, helyezze be az új elemeket a főkapcsoló kikapcsolása és az elemek eltávolítása után 1 percen belül.
- Ha a vaku folyamatos használatától a vakufej felmelegedett, az automatikus kikapcsolásig eltelő idő hosszabb lehet.
- Ha a főkapcsoló <LOCK> állásban van, a vaku villanása tesztelhető. Továbbá a gombok és a tárcsák használatakor az LCD kijelző világítása bekapcsol.
- Beállíthatja, hogy a Speedlite vaku teljes feltöltésekor hangjelzés szólaljon meg (C.Fn-20/99. o.).
- Engedélyezheti a (Gyors) vaku villanását akkor, amikor a vakukészletet jelzőfénye zölden kezd világítani a folyamatos felvétélkészítés közben (C.Fn-06/97. o.).
- Az automatikus kikapcsolás letiltható (C.Fn-01/95. o.).
- A LCD kijelző világítási ideje módosítható (C.Fn-22/100. o.).
- Az LCD kijelző világításának színe módosítható (P.Fn-02–04/101. o.).

Teljesen automata vakus fényképezés

Ha a fényképezőgépen a <P> (Program AE) vagy az Automata fényképezési módot állítja be, fényképezhet az E-TTL II/E-TTL teljesen automata vakumódban.

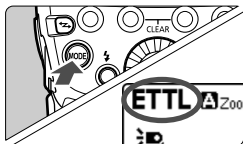

1 Állítsa be az <ETTL> vakumódot.

- Nyomja meg a <MODE> gombot, és állítsa be az <ETTL> módot.
- Ellenőrizze, hogy nem jelenik meg a <MASTER> vagy a <SLAVE> ikon.

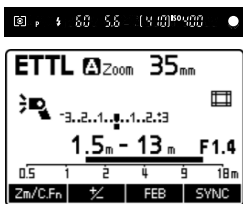

2 Fókuszáljon a témára.

- Az élesség beállításához nyomja le félig az exponálógombot.
- ▶ A záridő és a rekeszérték megjelenik a keresőn.
- Ellenőrizze, hogy a <⚡> jel világít-e a keresőben.

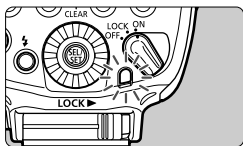

3 Készítse el a képet.

- Ellenőrizze, hogy a téma a vaku hatótávolságán belül van-e.
- Ha teljesen lenyomja az exponálógombot, a vaku villan, és elkészül a kép.
- ▶ Ha a készülék normál vakus expozíciót érzékel, a vakus expozíciót megerősítő jelzőfény 3 másodpercig világít.

- Az LCD kijelzőn még akkor is az <ETTL> jelzés jelenik meg, ha a vaku az E-TTL II automatikus vakurendszerrel támogatott fényképezőgéphez van csatlakoztatva.
- Ha az expozíció megerősítésének jelzőfénye nem világít, illetve a téma sötét (alulexponált), amikor a képet megtekinti a fényképezőgép LCD monitorán, menjen közelebb a témához, és készítsen újra felvételt. Digitális fényképezőgép használatakor az ISO-érzékenység is növelhető.
- Az „Automata” funkció a <A+>, a <□> és a <CA> fényképezési módban használható.

E-TTL II és E-TTL autovaku használata a fényképezési módokkal

Állítsa be a fényképezőgépen a <Tv> (Záridő elővál. AE), <Av> (Rekesz elővál. AE), vagy <M> (Kézi exponálás) fényképezési módot, és használhatja is az E-TTL II/E-TTL automatikus vakut.

Tv	<p>Ezt a módot a záridő manuális megadásához válassza. Ezután normál expozícióhoz a fényképezőgép automatikusan beállítja a záridőnek megfelelő rekesznyílást.</p> <ul style="list-style-type: none">● A rekesznyílás-kijelzés villogása azt jelzi, hogy a háttér-expozíció alul- vagy túlexponált lesz. Állítsa be a záridőt, amíg a rekesznyílás-kijelzés villogása meg nem szűnik.
Av	<p>Ezt a módot a rekesznyílás manuális megadásához válassza. Ezután normál expozícióhoz a fényképezőgép automatikusan beállítja a rekesznyílásnak megfelelő záridőt. Ha a háttér sötét (pl. éjszakai felvételnél), a gép a főtéma és a háttér normál expozíciójához lassú szinkronizálást használ. A főtéma normál expozíciója az vakunak, míg a háttér normál expozíciója a hosszabb záridőt alkalmazó hosszabb expozíciónak köszönhető.</p> <ul style="list-style-type: none">● Mivel a gyengén megvilágított jeleneteknél a gép hosszabb záridőt alkalmaz, ajánlatos állványt használni.● A záridőkijelzés villogása azt jelzi, hogy a háttér-expozíció alul- vagy túlexponált lesz. Állítsa a rekesznyílást addig, amíg a záridőkijelzés villogása meg nem szűnik.
M	<p>Akkor válassza ezt a módot, ha a záridő és a rekesznyílás értékét is manuálisan kívánja kiválasztani. A főtéma normál expozíciója vaku használatával történik. A háttér expozíciója az Ön által beállított záridő és rekesznyílás kombinációjának függvénye.</p>

- Ha a <DEP> vagy az <A-DEP> fényképezési módot használja, az eredmény megegyezik a <P> (Program AE) mód használatával elérhető eredménnyel.

A vaku szinkronsebessége és az alkalmazott rekeszértékek

	Záridő	Rekeszérték
P	Automatikus beállítás (1/X mp – 1/60 mp)	Automatikus
Tv	Kézi beállítás (1/X mp – 30 mp)	Automatikus
Av	Automatikus beállítás (1/X mp – 30 mp)	Kézi
M	Kézi beállítás (1/X mp – 30 mp, Végtelen)	Kézi

- 1/X mp a fényképezőgép maximális vakuszinkron-sebessége.

A zoom képérzékelő méretéhez történő automatikus állításáról

Az EOS digitális fényképezőgépek három különböző méretű képérzékelővel készülnek, és a használt objektív hatásos fókusz távolsága modellenként változik. A vaku automatikusan felismeri minden EOS digitális fényképezőgép képérzékelőjének méretét, és a 20–200 mm-es tartományban automatikusan az objektív hatásos fókusz távolságának megfelelően állítja be a vaku optimális hatótávolságát.

Ha a vakut támogatott fényképezőgéphez csatlakoztatja az LCD kijelzőn a  jel látható.

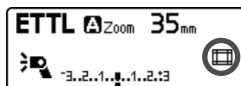

 A zoom automatikus képérzékelőhöz igazítása letiltható (C.Fn-09/98. o.).

A színhőmérsékleti adatok átviteléről

Ez a funkció optimalizálja a fehéregyensúlyt vakus fényképezés során, oly módon, hogy a színhőmérsékleti adatokat átviszi az EOS digitális fényképezőgépbe a vaku villanásakor. Ha a fényképezőgép fehéregyensúly-beállítás **<AWB>** vagy **<☀>**, a funkció automatikusan bekapcsol.

Olvassa el fényképezőgépe kezelési kézikönyvének műszaki adatokkal foglalkozó részében, hogy a fényképezőgép kompatibilis-e ezzel a funkcióval.

Az AF-segédfényről

Ha az automatikus élességállítás nem éri el a megfelelő élességet a témán gyengén megvilágított környezetben vagy alacsony kontraszt esetén, a beépített AF-segédfény automatikusan bekapcsol, hogy segítse az automatikus élességállítást. A 600EX-RT/600EX AF-segédfénye kompatibilis az összes EOS fényképezőgép AF-pontjaival. Az AF-segédfény a 28 mm-es és az annál nagyobb fókusz távolságokkal kompatibilis, hatótávolsága pedig az alábbi táblázatban látható.

Helyzet	Hatótávolság (kb., m-ben)
Középen	0,6–10
Periférián	0,6–5

2

Speciális vakus fényképezés

Ez a fejezet a vaku funkcióinak használatával végzett speciális fényképezési műveleteket írja le.



 Ha a fényképezőgépen teljesen automatikus vagy képzóna fényképezési mód van beállítva, a fejezetben leírtak közül csak a „Visszaverődő vaku” (27. és 29. o.), a „Nagylátószögű adapter” (30. o.) és a „Színszűrők” (39. o.) funkció használható. A fényképezőgépen állítsa be a **P/Tv/Av/M/B** (kreatív zóna) módot, ha a fejezetben leírt összes műveletet használni szeretné.

Vaku-expozíciókompenzáció

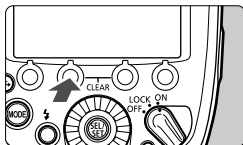
A normál expozíciókompenzációval megegyező módon a vakuhoz is beállítható az expozíciókompenzáció. A vaku expozíciókompenzációjának mértéke ± 3 lépésig, 1/3 lépésenként állítható be.



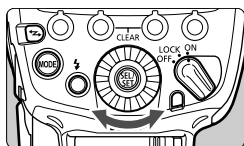
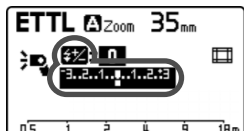

1 Nyomja meg a gombot.

- Nyomja meg a 2-es funkciógombot .
- ▶ A  ikon jelenik meg, és a vaku-expozíciókompenzáció mértéke kiemelten lesz látható.



2 Adja meg a vaku-expozíciókompenzáció mértékét.

- A  forgatásával adja meg a vaku-expozíciókompenzáció mértékét, majd nyomja meg a  gombot.
- ▶ A vaku-expozíciókompenzáció mértékének beállítása elkészült.
- A „0.3” 1/3 lépést jelent, a „0.7” pedig 2/3 lépést.
- A vaku-expozíciókompenzáció kikapcsolásához állítsa vissza a kompenzáció mértékét „0” értékre.



- Általában sötét téma esetén csökkentett expozíciókompenzációt, míg világos témánál megnövelt expozíciókompenzációt érdemes beállítani.
- Ha a fényképezőgép expozíciókompenzációja 1/2 lépésenként állítható, akkor a vaku expozíciókompenzációja is 1/2 lépésenként adható meg, legfeljebb ± 3 lépésig.
- Ha az expozíciókompenzáció a fényképezőgépen és a vakun is be van állítva, a vaku beállítása élvez elsőbbséget.
- A vaku-expozíciókompenzáció közvetlenül a  használatával is beállítható, a gomb megnyomása nélkül (C.Fn-13/99. o.).

A vaku fényerejének automatikus változtatása mellett készíthet három felvételt. Ezt vaku-expozíciósorozatnak (VES) nevezik. A megadható tartomány legfeljebb ± 3 lépés $1/3$ lépésenként.

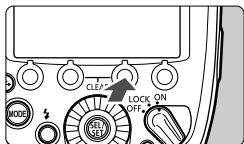



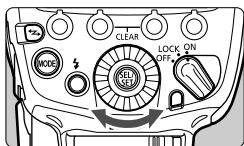
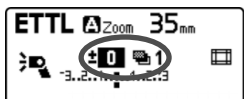

1 Nyomja meg a < FEB > gombot.

- Nyomja meg a 3-as funkciógombot < FEB >.
- ▶ A <  > ikon jelenik meg, és VES szintjének kijelzése kiemelten jelenik meg.



2 Adja meg a VES szintjét.

- A <  > forgatásával adja meg a VES szintjét, majd nyomja meg a <  > gombot.
- ▶ A VES szintjének beállítása befejeződött.
- A „0.3” $1/3$ lépést jelent, a „0.7” pedig $2/3$ lépést.
- Ha a vaku-expozíciókompenzációval együtt használja, a VES felvételeinek elkészítéséhez a készülék a vaku-expozíciókompenzáció mértékét használja. Ha a VES tartománya meghaladja a ± 3 lépést, a vaku expozíciós szintjének végén a <  > vagy a <  > jelenik meg.



- A három felvétel elkészítése után a VES automatikusan kikapcsol.
- Mielőtt a VES használatával felvételeket készítene, ajánlott a fényképezőgép felvételi módját egy kép készítésére beállítani, valamint ellenőrizni, hogy a vaku újratöltődött-e.
- A VES használható a vaku-expozíciókompenzációval vagy az FE-rögzítéssel.
- Ha a fényképezőgép expozíciókompenzációja $1/2$ lépésenként állítható, akkor a vaku expozíciókompenzációja is $1/2$ lépésenként adható meg, legfeljebb ± 3 lépésig.
- Beállíthatja, hogy a VES a három felvétel elkészítése után is bekapcsolva maradjon (C.Fn-03/96. o.).
- Módosíthatja a VES felvételeinek elkészítés sorrendjét (C.Fn-04/96. o.).

FEL: FE-rögztés

A vakuexpozió (FE) rögztése rögztí a helyes vakuexpozióis beállítást a jelenet részeihez.

Amikor az <ETTL> ikon látható az LCD kijelzőn, nyomja meg a fényképezőgép <M-Fn> gombját. Az <M-Fn> gombbal nem rendelkező fényképezőgépeken a <FEL> vagy a <✱> (AE-rögztés) gombot nyomja meg.

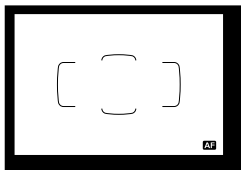

1 Fókuszáljon a témára.

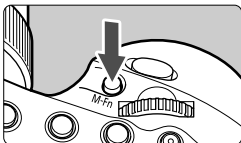

2 Nyomja meg az <M-Fn> gombot. (Ⓢ16)

- A kereső középpontját irányítsa a tárgyra, majd nyomja meg az <M-Fn> gombot.
- ▶ A Speedlite elővillanást alkalmaz, a téma fényképezéséhez szükséges fényerőt pedig a memóriájában tárolja.
- ▶ A keresőben a „FEL” jelenik meg 0,5 másodpercig.
- Az <M-Fn> gomb minden megnyomásakor elővillanást alkalmaz a vaku, és az aktuálisan szükséges fényerőt tárolja a memóriájában.



- Ha az FE-rögztéssel nem érhető el helyes expozió, a <⚡> jel villog a keresőben. Menjen közelebb a témához, nyissa ki a rekeszt, és hajtsa végre ismét az FE-rögztést. Digitális fényképezőgépek használata esetén az ISO-érzékenység növelése után is végrehajthatja az FE-rögztést újra.
- Ha a téma túlságosan kicsi a keresőben, akkor előfordulhat, hogy az FE-rögztés nem működik hatékonyan.

Gyors szinkronizálás

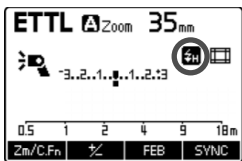
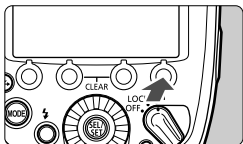
A gyors szinkronizálás alkalmazásakor a vaku az összes zársebességgel képes szinkronizálni. Ez derítővakus portréfényképezéshez, a Rekesz elővál. AE funkció használatakor jelent kényelmes megoldást.





Jelenítse meg a ikont.

- Nyomja meg a 4-es funkciógombot  a  ikon megjelenítéséhez.
- Ellenőrizze, hogy a keresőben világít-e a  jel.



- Ha az E-TTL rendszerrel kompatibilis, 2011 után gyártott vagy EOS 1200D fényképezőgépekkel használja a vakut, a gyors szinkronizálás nem használható a rádiós átvitelt alkalmazó vezeték nélküli fényképezéssel (51. o.).
- Gyors szinkron alkalmazásánál a vaku hatótávolsága a záridő csökkenésével csökken. Ellenőrizze a vaku hatótávolságát az LCD kijelzőn.



- Ha olyan záridőt választ, melynek értéke megegyezik vagy alacsonyabb, mint a fényképezőgép maximális vakuszinkronideje, a  szimbólum nem jelenik meg a keresőben.
- Ha vissza szeretne térni a normál vakus fényképezéshez, nyomja meg a 4-es funkciógombot  a  kikapcsolásához.
- A stroboszkópvaku használatakor a gyors szinkronizálás nem használható.

▶▶▶ Második redőny szinkronizálása

A hosszú záridővel és a második redőny szinkronizálásával készített képek természetes módon örökítik meg a mozgó fényforrások mozgását. A vaku éppen az expozíció befejeződése (a rekesz záródása) előtt villan.

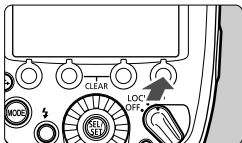

Jelenítse meg a <▶▶▶> ikont.

- Nyomja meg a 4-es funkciógombot < SYNC > a <▶▶▶> megjelenítéséhez.



- A második redőny szinkronizálása a fényképezőgép „buLb” fényképezési módjával működik megfelelően.
- Ha vissza szeretne térni a normál vakus fényképezéshez, nyomja meg a 4-es funkciógombot < SYNC > a <▶▶▶> kikapcsolásához.
- Ha a vakumód beállítása < E TTL >, a vaku kétszer villan. Az első villanás a szükséges fényerő meghatározására szolgáló elővillantás. Nem utal hibára.
- A vezeték nélküli vakus fényképezés közben a második redőny szinkronizálása nem használható.

Visszaverődés

A vakufejet fal vagy mennyezet felé irányítva a téma megvilágítása előtt a vaku fénye visszaverődik a felületről. Ezzel lágyabbak lesznek a téma mögötti árnyékok, és így természetesebb hatás érhető el. Ez a visszaverődő vaku.

A visszaverődés irányának beállítása

- A vakufejet a **<PUSH>** gomb ábrán látható módon történő megnyomásával forgathatja el (a visszaverődő vakuzáshoz). A visszaverődő vaku használatakor az LCD kijelzőn a vaku ikonja a  ikonra változik.
- Ha a vakufejet elforgatja, amikor a vaku hatótávolságának beállítása **<A>** (automatikus) (29. o.), a vaku hatótávolsága 50 mm-es értéken kerül rögzítésre, és az LCD kijelzőn a **<--->** jelenik meg.
- A vaku hatótávolságát manuálisan is beállíthatja (29. o.).

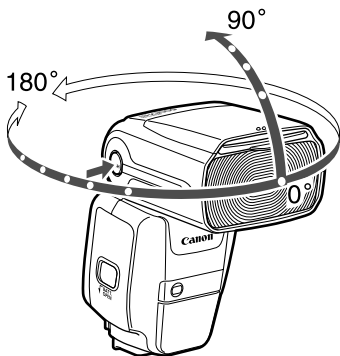

- Ha a fal vagy a mennyezet túl messze van, a visszaverődött fény túl gyenge, a kép pedig alulexponált lehet.
- Ha a kép sötétnek tűnik, illetve a vakus expozíciót megerősítő jelzőfény nem világít, használjon nagyobb rekesznyílást (kisebb *f*-értéket) és próbálja újra elkészíteni a felvételt. Digitális fényképezőgép használatakor az ISO-érzékenység is növelhető.
- A jobb visszaverődés érdekében érdemes egyszínű fehér falat vagy mennyezetet választani. Ha a visszaverődési felszín nem fehér színfátyol jelenhet meg a képen.

Szemfénypanel

A szemfénypanel használatával a fotóalany szemében visszaverődés jelenik meg, ami élénkebb kifejezést kölcsönöz a képnek.

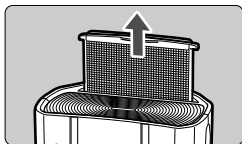

1 Fordítsa a vakufejet 90 fokkal felfelé.

2 Húzza ki a nagylátószögű adaptert.

- Húzza fel a nagylátószögű adaptert.
- ▶ Ezzel egy időben a szemfénypanel is kihúzódik.

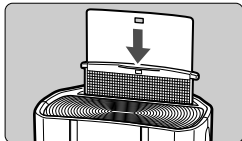

3 Tolja vissza a nagylátószögű adaptert.

- Tolja vissza a nagylátószögű adaptert.
- Fényképezzen ugyanúgy, mintha visszaverődő vakut használna.

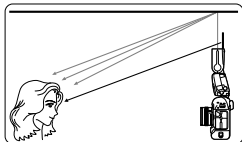

- Fordítsa a vakufejet előre, 90 fokkal felfelé. Ha a vakufej el van fordítva jobbra vagy balra, a szemfénypanel hatékonysága csökken.
- A szemfény hatékony megörökítéséhez a felvételt a fotóalanytól legfeljebb 1,5 méteres távolságból készítse.

Vakus fényképezés kis távolságból

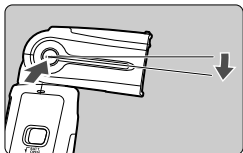

Ha a **<PUSH>** gomb megnyomása közben 7 fokkal lefelé fordítja a vakufejet, kis távolságra lévő (kb. 0,5–2 m-es tartományba eső) témákat fényképezhet. Ha a vakufej 7 fokban lefelé néz, az LCD kijelzőn a vaku ikonja a  jelre változik.

Zoom: A vaku hatótávolságának beállítása

A vaku hatótávolságához az „Automatikus” és a „Kézi” beállítás adható meg. Az automatikus beállítás esetén a vaku hatótávolságát a készülék a használt objektív fókusztávolsága szerint állítja be. A kézi beállítás esetén a vaku hatótávolsága a 20 és 200 mm-es fókusztávolság-tartománynak megfelelő értékek között adható meg.

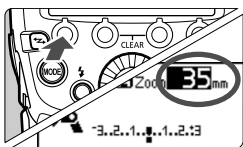

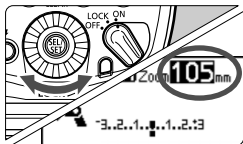

1 Nyomja meg a **<Zm/C.Fn>** gombot.

- Nyomja meg az 1-es funkciógombot **<Zm/C.Fn>**.
- ▶ A kijelzőn kiemelten jelenik meg a vaku hatótávolságának értéke.



2 Állítsa be a vaku hatótávolságát.

- A  forgatásával adja meg a vaku hatótávolságának értékét, majd nyomja meg a  gombot.
- Az **<A>** az automatikus beállítást jelzi, az **<M>** pedig a kézi beállítást.



- Ha a vaku hatótávolságának beállítása kézi, állítson be a fotózott látószögnél szélesebb vaku-hatótávolságot. Így megelőzheti, hogy a kép szélei sötétebbek legyenek.
- 20 mm-esnél kisebb fókusz távolságú objektív használatakor a <❗ WIDE> figyelmeztetés jelenik meg az LCD kijelzőn. Ha a teljes méretűnél kisebb képérzékelővel rendelkező fényképezőgépet használ, a <❗ WIDE> figyelmeztetés jelenik meg, ha a látószög tényleges felvételi szöge nagyobb, mint a 20 mm-es objektív látószöge.
- Ha a fényképezőgépet és a Speedlite PC-csatlakozóját kereskedelmi forgalomban kapható szinkronkábellel köti össze a fényképezéshez, akkor a vaku hatótávolságát adja meg manuálisan.

Nagylátószögű adapter

Ha a vaku beépített nagylátószögű adapterét is használja, lehetővé válik a vakus fényképezés különösen nagy látószögű objektívvel, egészen 14 mm-es fókusz távolságig.

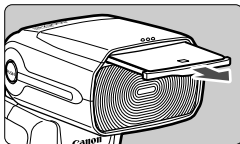

1 Húzza ki a nagylátószögű adaptert.

- Húzza ki a nagylátószögű adaptert.

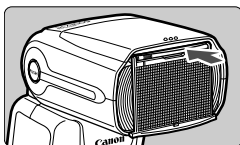

2 Tolja vissza a szemfénypanelt.



- Az EF 15 mm f/2,8 Fisheye és az EF 8–15 mm f/4L Fisheye USM látószögek nem támogatottak.
- A nagylátószögű adapter használatakor a vaku hatótávolsága nem állítható be.



- Mivel a kép alulexponált lehet, az LCD kijelzőn a <❗ WP> figyelmeztetés jelenik meg, ha a széles látószögű adaptert visszaverődő vakuval használja.
- Húzza ki óvatosan a nagylátószögű adaptert. Ha túl nagy erővel húzza ki, a nagylátószögű adapter leválhat a vakuról.

M: Kézi vaku

A vaku fényereje 1/128-tól 1/1 (teljes) beállításig állítható 1/3 lépésként. A megfelelő vakuexpozíció elérése érdekében kézi fényméréssel határozza meg a vaku szükséges fényerejét. Ajánlott a fényképezőgépen a <Av> vagy a <M> felvételi módot beállítani.

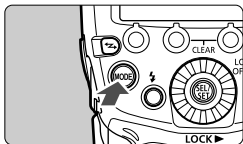

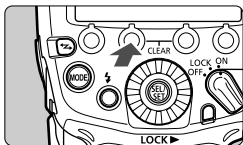
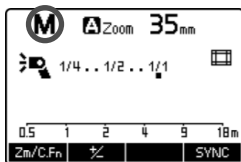

1 Állítsa be az <M> vakumódot.

- Nyomja meg az <MODE> gombot, és adja meg az <M> beállítást.



2 Adja meg a vaku fényerejét.

- Nyomja meg a 2-es funkciógombot <  >.
- ▶ A kijelzőn kiemelten jelenik meg a vaku fényerejének beállítása.
- A <  > forgatásával állítsa be a vaku fényerejét, majd nyomja meg a <  > gombot.
- Ha félig lenyomja a fényképezőgép exponológombját, megjelenik a távolság és a rekeszérték.



A vakuexpozíció kézi beállítása

A Speedlite vaku EOS-1D sorozatú fényképezőgéphez csatlakoztatásakor kézzel is megadhatja a vakuexpozíciós szintet. Ez a témától kis távolságban végzett felvételkedzítéskor lehet hasznos. Használjon kereskedelmi forgalomban kapható 18%-os szürke kártyát, és készítse el a felvételek az alábbiak szerint.

1 Adja meg a fényképezőgép és a Speedlite beállításait.

- A fényképezőgépen a <M> vagy a <Av> felvételi módot állítsa be.
- A Speedlite vakun a <M> vakumódot állítsa be.

2 Fókuszáljon a témára.

- Fókuszáljon kézzel.

3 Használjon 18%-os szürke kártyát.

- Helyezze a szürke kártyát a téma pozíciójába.
- A keresőben a szpot fénymérés teljes középső területének fednie kell a szürke kártyát.

4 Nyomja meg az <M-Fn> vagy a <FEL> gombot. (☺16)

- ▶ A Speedlite elővillantást alkalmaz, a helyes vakuexpozícióhoz szükséges fényerőt pedig a memóriájában tárolja.
- ▶ A kereső jobb oldalán az expozíciósint-jelző mutatja a normál expozícióhoz tartozó vakuexpozíciós szintet.

5 Adja meg a vaku expozíciós szintjét.

- Állítsa be a Speedlite kézi vaku szintjét és a rekeszértéket úgy, hogy a vaku expozíciós szintje a normál expozíciós jelnél legyen.

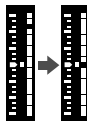

6 Készítse el a képet.

- Vegye ki a szürke kártyát, és készítse el a képet.



A vakuexpozíció kézi beállítása csak az EOS-1D sorozat fényképezőgépeihez érhető el.

MULTI: Stroboszkópvaku

Ha a stroboszkópvakut hosszú záridővel használja, egyetlen képen örökítheti meg a mozgások egymást követő különböző állomásait, aminek eredménye hasonló a „stop motion” technikával készült képekhez.

A stroboszkópvaku használatához állítsa be a vaku fényerejét, a villanások számát, valamint a villanások frekvenciáját (a villanások másodpercenkénti számát, azaz a Hz-ben mért értéket). Az egymást követő villanások maximális számával kapcsolatban lásd a 35. oldalt.

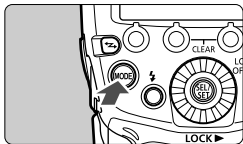

1 Állítsa be a <MULTI> vakumódot.

- Nyomja meg a <MODE> gombot, és állítsa be a <MULTI> értéket.

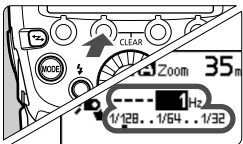
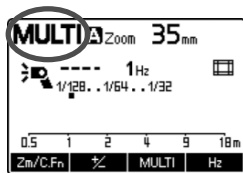

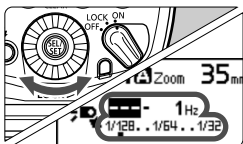

2 Válasszon értéket.

- Nyomja meg a <  > funkciógombot a vaku fényerejének beállításához, majd nyomja meg a < **MULTI** > gombot a villanások számának megadásához, végül a < **Hz** > gombot a villanások frekvenciájának beállításához.
- ▶ Megadhatja megnyomott gombhoz tartozó beállítást megadhatja.



3 Állítsa be az értéket.

- A <  > forgatásával állítsa be az értéket, majd nyomja meg a <  > gombot.
- Ismétlje meg a 2. és 3. lépést a vaku fényerejének, valamint a villanások számának és frekvenciájának beállításához.

A záridő kiszámítása

A stroboszkópvakku használatakor a fényképezőgépen állítsa be az alábbi képlettel kiszámított záridőt. Ezzel biztosíthatja, hogy a zár nyitva maradjon, amíg a villanások sorozata tart.

Villanások száma ÷ villanások frekvenciája = záridő

Ha például a villanások száma 10, a villanások frekvenciája 5 (Hz), akkor a záridő legalább 2 másodperc lesz.



- A vakufej túlmelegedés okozta károsodásának elkerülése érdekében ne végezzen egyszerre 10-nél több villantást a stroboszkópvakkuval. 10 egymás felvétel készítése után legalább 15 percig ne használja az egységet.
- Ha tíznél többször villan a vaku egymás után, bekapcsolhat a biztonsági funkció, és korlátozhatja a vaku működését. Ebben az esetben legalább 15 percig ne használja a készüléket.



- A stroboszkópvakku akkor a leghatékonyabb, ha a témáról sok fény verődik vissza, háttere azonban sötét.
- Ajánlott állványt, távkioldót és külső tápforrást használni.
- A stroboszkópvakku 1/1 vagy 1/2 fényerővel nem használható.
- A stroboszkópvakku használata a fényképezőgép „buLb” beállításával is használható.
- Ha a villanások számának helyén a „---” jelzés jelenik meg, a villanások a zár becsukódásáig vagy addig folytatódnak, amíg a töltés el nem fogy. A folyamatos villanások maximális száma a következő oldalon látható táblázatban szerepel.

A folyamatos vakuvillanások maximális száma

Vaku fényereje \ Hz	Hz						
	1	2	3	4	5	6-7	8-9
1/4	7	6	5	4	4	3	3
1/8	14	14	12	10	8	6	5
1/16	30	30	30	20	20	20	10
1/32	60	60	60	50	50	40	30
1/64	90	90	90	80	80	70	60
1/128	100	100	100	100	100	90	80

Vaku fényereje \ Hz	Hz						
	10	11	12-14	15-19	20-50	60-199	250-500
1/4	2	2	2	2	2	2	2
1/8	4	4	4	4	4	4	4
1/16	8	8	8	8	8	8	8
1/32	20	20	20	18	16	12	10
1/64	50	40	40	35	30	20	15
1/128	70	70	60	50	40	40	30

- Ha a villanások számának helyén „---” jelzés (sávok) jelenik meg, a villanások maximális száma a táblázatokban olvasható.

1-199 Hz

Vaku fényereje	1/4	1/8	1/16	1/32	1/64	1/128
Vakuvillanások száma	2	4	8	12	20	40

250-500 Hz

Vaku fényereje	1/4	1/8	1/16	1/32	1/64	1/128
Vakuvillanások száma	2	4	8	10	15	30

Ext.A/Ext.M: Külső vakumérés

A Speedlite beépített mérőérzékelője valós időben méri a villanáskor a témáról visszaverődő fényt, és a normál expozíció elérésekor leállítja a vakut. Az „Automatikus külső vakumérés” a 2007 után gyártott EOS digitális fényképezőgépekkel használható. A „Kézi külső vakumérés” minden EOS fényképezőgéppel használható.

Ext.A: Automatikus/kézi külső vakumérés

Ez a funkció lehetővé teszi az automata vakus fényképezést. A vaku fényerejét a készülék automatikusan állítja be a fényképezőgépen megadott ISO-érzékenység és rekeszérték szerint.

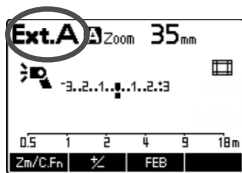
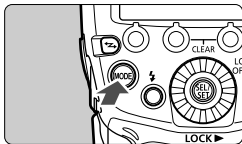

Állítsa be az <Ext.A> vakumódot.

- Nyomja meg a <MODE> gombot, és állítsa be az <Ext.A> értéket.
- Ha az <Ext.A> nem jelenik meg, állítsa a vaku egyéni funkcióit a következőre: C.Fn-05-2 (96. o.).
- Ha félig lenyomja a fényképezőgép exponálógombját, megjelenik a vaku hatótávolsága.

 A vaku-expozíciókompensáció (22. o.) és a VES (23. o.) használhatók az automatikus külső vakuméréssel.

Ext.M: Kézi külső vakumérés

A Speedlite vakun beállíthatja kézzel a fényképezőgépen érvényben lévő ISO-érzékenységet és rekeszértéket. A vaku fényerejét a készülék automatikusan beállítja a megadott ISO-érzékenység és rekeszérték szerint.

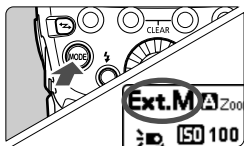

1 Állítsa be az <Ext.M> vakumódot.

- Nyomja meg a <MODE> gombot, és állítsa be az <Ext.M> értéket.
- Ha az <Ext.M> nem jelenik meg, állítsa a vaku egyéni funkcióit a következőre: C.Fn-05-3 (96. o.).

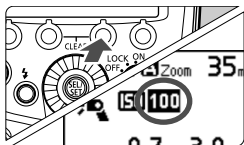

2 Állítsa be a fényképezőgépen érvényben lévő ISO-érzékenységet.

- Nyomja meg a 3-as funkciógombot < ISO >.
- ▶ A kijelzőn kiemelten jelenik meg az ISO-érzékenység értéke.
- A < ISO > forgatásával állítsa be az ISO-érzékenységet, és nyomja meg a < OK > gombot.
- Az ISO-érzékenység az ISO 25–51200 tartományban adható meg, 1/3 lépésekben.

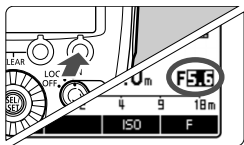

3 Állítsa be a fényképezőgépen érvényben lévő rekeszértéket.

- Nyomja meg a 4-es funkciógombot < F >.
- ▶ Kiemelten jelenik meg a rekeszérték.
- A < F > forgatásával állítsa be a rekeszértéket, és nyomja meg a < OK > gombot.



- A vaku hatótávolságát ellenőrizheti a Speedlite LCD kijelzőjén.
- Ha kézi külső vakumérést használ, és a fényképezőgépet kereskedelmi forgalomban kapható szinkronkábellel csatlakoztatja a Speedlite PC-csatlakozójához, akkor fényképezhet úgy is, hogy a vaku nincs a fényképezőgépre erősítve.
- Ha a Speedlite PC-csatlakozójára szinkronkábellel másik Speedlite vakut köt, az nem villan.

Tesztvillantás

Ha a fényképezőgép mélységélesség-előnézet gombját megnyomja, a vaku 1 másodpercig folyamatosan villan. Ez a tesztvillantás. Ennek segítségével megtekintheti a téma árnyékos részét és a fényegyensúlyt a vezeték nélküli vakus fényképezés során (47. és 75. o.).

Nyomja meg a mélységélesség-előnézet gombot a fényképezőgépen.

► A vaku egy másodpercig folyamatosan villan.



- A vakufej túlmelegedés okozta károsodásának elkerülése érdekében ne végezzen egyszerre 10-nél több tesztvillantást. 10 egymás utáni villantás után legalább 10 perccig ne használja az egységet.
- Ha egyhuzamban tíznél többször használja a tesztvillantást, bekapcsolhat a biztonsági funkció, és korlátozhatja a vaku működését. Ebben az esetben legalább 15 perccig ne használja a készüléket.
- A tesztvillantás nem használható, ha a vakut az EOS 300/QD vagy Type-B fényképezőgéppel használja.



Normál vakus fényképezés során, illetve, ha a vakut használja főegységként a vezeték nélküli fényképezéskor, a tesztvillantás elindítható a vakuteszt gombbal (C.Fn-02/95. o.).

A Speedlite beállításainak törlése

Visszaállíthatja a Speedlite fényképezési funkcióinak és vezeték nélküli fényképezési beállításainak alapértékeit.

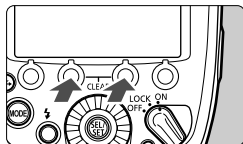

Nyomja meg egyszerre a 2-es és a 3-as funkciógombot, és tartsa nyomva őket legalább 2 másodpercig.

► Ekkor a Speedlite beállításai törlődnek, és a beállítások visszaállnak a normál fényképezési módra és az <ETTL> vakumódra.



A beállítások törlésekor a vezeték nélküli átvitelhez használt átviteli csatorna és a vezeték nélküli rádiós azonosító, valamint a C.Fn és P.Fn beállítások (92. o.) nem törlődnek.

Színszűrő

Ha a Speedlite és a témát megvilágító fény szín hőmérséklete eltér, a téma háttérének vaku hatótávolságán kívül eső részén természetellenes színek jelenhetnek meg.

A témát megvilágító fénynek megfelelő tartozék színszűrő használatával megfelelő fehéregyensúlyt biztosíthat a téma és a háttér színeinek rögzítéséhez. Használhat más, kereskedelmi forgalomban kapható színszűrőket is.

Tartozék színszűrők

Szűrő	Fedettség	Kompenzációs hatás	Alkalmazás
Volfrám izzó (narancs)	Alacsony	Alacsony	A volfrámizzók hatását kompenzálja
	Magas	Magas	

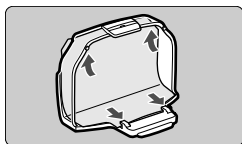

1 Csatlakoztassa a szűrőt a tartóhoz.

- Csatlakoztassa a tartozék szűrőt a tartóhoz az ábrán látható módon.

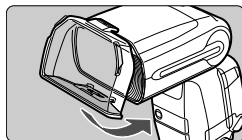

2 Csatlakoztassa a tartót a Speedlite vakuhoz.

- Csatlakoztassa a tartót a vakufejhez az ábrán látható módon.
- Az LCD kijelző vakuikonja a  jelre változik.
- A tartó eltávolításához ismétlje meg ezeket a lépéseket fordított sorrendben. Emelje fel a szűrő alsó rögzítőcsapjait, és távolítsa el a tartót a vakufejről.

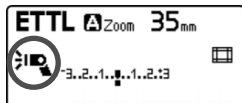

3 Készítse el a képet.

- A fényforrás szín hőmérsékletének kompenzálásához állítsa a fényképezőgép fehéregyensúlyát  értékre, és készítse el a képet.

- A 2012-től forgalmazott EOS digitális fényképezőgépeken a fényképezéshez beállíthatja az <AWB> értéket is (az EOS 1200D kivételével).
- Tekintse meg a készített képet, és szükség esetén végezzen fehéregyensúly-kompenzációt.

Kereskedelmi forgalomban kapható színszűrők

A kereskedelmi forgalomban kapható 75×75 mm-es színszűrők használatakor tiltsa le az automatikus szűrőérzékelési funkciót (P.Fn-05-1/102. o.). Ha kereskedelmi forgalomban kapható színszűrőt használ a P.Fn-05-0 beállítással, megjelenhet a <DQ> ikon. Készítsen egy képet a szűrővel a fényképezni kívánt környezetben, és állítsa be a fehéregyensúly kézi megadását. Készítse el a képet <MWB> fehéregyensúly-beállítással.



- A vaku kulcsszáma a színszűrő használatakor csökken. Ha valamely tartozékként hozzáférhető színszűrővel használja a kézi vaku vagy a stroboszkópvaku funkciót, akkor a vaku-expozíciókompenzációt az alábbi irányelvek szerint állítsa be.
[Enyhe] Narancs:+1/3 lépés, [Magas] Narancs: +1 lépés
- Ha a P.Fn-05-0 beállítás van megadva, és a tartozékként kapható színszűrőkhöz hasonló színű kereskedelmi forgalomban kapható színszűrőt használ, előfordulhat, hogy a <DQ> nem jelenik meg.
- Az előző o. 1. lépésében szereplő módon csatlakoztassa a szűrőt a szűrő rögzítőcsapjaihoz. Ha a szűrő nincs megfelelően csatlakoztatva, előfordulhat, hogy a készülék nem érzékeli azt.
- Szűrő használatakor nem ajánlott a vaku teljes fényerővel történő használata, illetve a vaku folyamatos villantása. A vaku hőjétől a szűrő deformálódhat.
- Minél fedettebbe a szűrő, annál hajlamosabb deformálódni a vaku hőjétől.



- A színhőmérsékleti adatok átvitelét (20. o.) nem támogató fényképezőgépek esetén a fehéregyensúlyhoz adja meg a <MWB> beállítást, és készítse el a képet a „Kereskedelmi forgalomban kapható színszűrők” című részben leírtak szerint.
- Ha a kereskedelmi forgalomban kapható színszűrőt használ, nem kell megadnia a <MWB> fehéregyensúly-beállítást.
- A szűrő csatlakoztatása nem befolyásolja a vaku hatótávolságát.
- A szűrők kompenzáló hatását nem befolyásolja az, ha a vaku hőjétől deformálódnak.
- Szűrők a szűrők cserélhető kellékanyagok. Ha a tartozék szűrő elhasználódott vagy elkopott, vásároljon új, eredeti szűrőket.
- Ha por vagy piszok rakódik a szűrőre, törölje azt le száraz, puha kendővel.
- Ha a színszűrő érzékelője (6. o.) vagy a tartó fényvisszaverő felülete (11. o.) lesz piszkos vagy poros, tisztítsa azt meg pumpával vagy hasonló eszközzel.

3

A vakufunkciók beállítása a fényképezőgépen

Ez a fejezet írja le a vaku beállításainak megadását a fényképezőgép menüképernyőjén.



Ha a fényképezőgépen teljesen automatikus vagy képzóna fényképezési mód van beállítva, a fejezetben leírt műveletek nem érhetők el. A fényképezőgépen állítsa be a P/Tv/Av/M/B (Kreatív zóna) módot.

A vaku vezérlése a fényképezőgép menüképernyőjéről

A 2007 óta készült EOS digitális fényképezőgépeken a vakufunkciók és az egyéni funkciók beállíthatók a fényképezőgép menüképernyőjéről.

A fényképezőgép funkcióival kapcsolatban olvassa el a fényképezőgép kezelési kézikönyvét.

A vakufunkciók beállítása

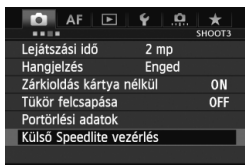

1 Válassza a [Külső Speedlite vezérlés] lehetőséget.

- Válassza a [Külső Speedlite vezérlés] vagy a [Vakuvezérlés] lehetőséget.

2 Válassza a [Vaku funkcióbeállítások] lehetőséget.

- Válassza a [Vaku funkcióbeállítások] vagy a [Külső vaku funk.c.beáll.] lehetőséget.
- ▶ Megnyílik a (külső) vaku funkcióinak beállítására szolgáló képernyő.

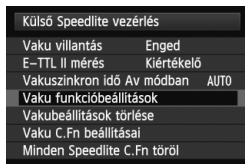

3 Állítsa be a funkciót.

- A beállítóképernyő fényképezőgépenként eltérő lehet.
- Válasszon beállítást, és adja meg értékét.

Példa az EOS-1D X képernyőjére



Példa az EOS 60D képernyőjére

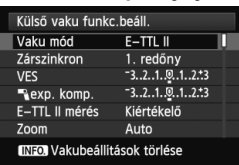

A 2007 és 2011 között forgalmazott fényképezőgépek a következők: EOS-1Ds Mark III, EOS-1D Mark IV/III, EOS 5D Mark II, EOS 7D/60D/50D/40D, EOS 60D, EOS 550D, EOS 500D, EOS 450D, EOS 1100D, EOS 1000D

A [Vaku funkcióbeállítások] képernyőn elérhető beállítások

● 2012 óta készült EOS digitális fényképezőgépek

Ha a vakut az EOS-1D X és hasonló fényképezőgépekkel használja, a [Vaku funkcióbeállítások] képernyőn megadhatja a „Normál fényképezés”, a „Rádiós átvitelt használó vezeték nélküli fényképezés” és az „Optikai átvitelt használó vezeték nélkül fényképezés” beállításait.

* Habár az EOS 1200D fényképezőgépet 2012 óta forgalmazzák, a [Külső vaku funk. beáll.] beállítható funkciói ugyanazok, mint a 2007 és 2011 között forgalmazott EOS digitális fényképezőgépeké. (Részletekért tekintse meg a következő magyarázatot.)

● 2007 és 2011 között készült EOS digitális fényképezőgépek

A [Vaku funkcióbeállítások] képernyőn megadhatja a „Normál fényképezés” és az „Optikai átvitelt használó vezeték nélkül fényképezés” beállításait. A „Rádiós átvitelt használó vezeték nélküli fényképezés” használatához a vakun állítsa be a funkciókat.

A beállítható funkciók a következők. Az elérhető beállítások a vakumódtól és a vezeték nélküli funkció beállításától függően változnak.

Funkció	
Vakuvillantás	Engedélyezés/Tiltás
E-TTL II vakumérés	Kiértékelő/Átlagoló
Vakuszinkron idő Av módban	
Vakumód	E-TTL II (automata vaku) / Kézi vaku / MULTI vaku / Automatikus külső vakumérés / Kézi külső vakumérés / TTL (automata vaku)
Zár szinkronizálása	1. redőny / 2. redőny / Gyors
Vaku-expozíciókompenzáció	
VES	
Zoom (vaku hatótávolsága)	
Vezeték nélküli funkciók (beállítás)	Rádiós átvitelt használó vezeték nélküli/optikai átvitelt használó vezeték nélküli
A Speedlite funkcióbeállításainak törlése	



- A [Vaku villantás] és az [E-TTL II vakumérés] az előző oldalon szereplő 2. vagy 3. lépésben jelenik meg (a fényképezőgéptől függően).
- Ha nem jelenik meg a [Vakuszinkron idő Av módban], akkor a fényképezőgép egyéni funkcióival állítható be.

- **Vakuvillantás**

A vakus fényképezéshez adja meg az **[Enged]** beállítást. Ha csak a vaku AF-segédfényét szeretné használni, a **[Tilt]** beállítást adja meg.

- **E-TTL II vakumérés**

Normál exponáláshoz a **[Kéértékelő]** beállítást adja meg.

Ha az **[Átlagoló]** beállítást adja meg, a vakuexpozíció a fényképezőgép által mért teljes jelenetre lesz átlagolva. A jelenettől függően szükség lehet vaku-expozíciókompenzációra. A beállítás használata csak haladó felhasználóknak javasolt.

- **Vakuszinkron idő Av módban**

A vakuszinkron idejét megadhatja, ha rekesz előválasztásos AE (**Av**) módban vakuval fényképez.

- **Vakumód**

A vakus fényképezéshez a következő vakumódok közül választhat: **[E-TTL II]**, **[Kézi vaku]**, **[MULTI vaku]**, **[AutoKülsVaku]** és **[KéziKülsVaku]**.

Ha a vaku C.Fn-05 egyéni funkciójának beállítása **[1:TTL]** (96. o.), akkor választható a **[TTL]** beállítás. Ha EOS digitális fényképezőgéppel automata vakuzással fényképez, adja meg a **[0:E-TTL II/E-TTL]** beállítást.

- **Zár szinkronizálása**

A vaku villanásának időzítését/módszerét a következő beállítások közül választhatja ki: **[1. redőny]**, **[2. redőny]** és **[Gyors szinkronizálás]**. Normál vakus fényképezéshez az **[1. redőny]** beállítást használja.

- **Vaku-expozíciókompenzáció**

A normál expozíciókompenzációval megegyező módon a vakuhoz is beállítható az expozíciókompenzáció. A vaku expozíciókompenzációjának mértéke ± 3 lépésig állítható be, 1/3 lépésenként.

- **VES**

A vaku fényerejének automatikus változtatása mellett készíthet három felvételt. A megadható tartomány legfeljebb ± 3 lépés 1/3 lépésenként.

- **Zoom (vaku hatótávolsága)**

Beállíthatja a Speedlite vaku hatótávolságát. Ha az **[Autom.]** beállítás van megadva, a vaku hatótávolságának beállítása az objektív fókusz távolsága alapján automatikusan történik.

- **Vezeték nélküli vakufunkciók (beállítás)**

Lehetősége van vezeték nélküli vakus fényképezésre. A vezeték nélküli vakus fényképezéshez két beállítás áll rendelkezésre: a rádiós átvitel és az optikai átvitel. Részletekért tekintse meg a 4. és az 5. fejezetet.

- **A Speedlite (funkció) beállítások törlése**

A vaku beállításai visszaállíthatók az alapértékekre.



Ha a vakun be van állítva a vaku-expozíciókompenzáció, a fényképezőgép menüképernyőjén ezt a beállítást nem adhatja. Ha mindkét helyen meg van adva a beállítás egyidejűleg, a vaku beállítása élvez elsőbbséget.

A vaku egyéni funkcióinak beállításai

A megjelenő tartalom fényképezőgépenként változik. Ha a C.Fn-20–23 beállítás nem jelenik meg, állítsa be őket a vaku használatával. Az egyéni funkciókról a 95–100. oldalon olvashat.

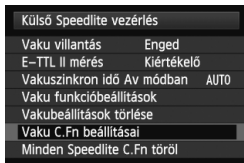

1 Válassza a [Vaku C.Fn beállításai] lehetőséget.

- Válassza a [Vaku C.Fn beállításai] vagy a [Külső vaku C.Fn beállítása] lehetőséget.
- ▶ Megnyílik a (külső) vaku egyéni funkcióinak beállítására szolgáló képernyő.

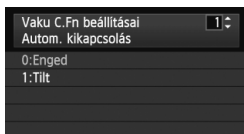

2 Állítsa be az egyéni funkciót.

- Válassza ki az egyéni funkció számát, és állítsa be a funkciót.
- Az egyéni funkciók összes beállításának törléséhez válassza a [Minden Speedlite C.Fn töröl] vagy a [Külső vaku C.Fn beáll. töröl.] beállítást az 1. lépésben.

- Ha 2011-ig készült vagy EOS 1200D fényképezőgépet használ, a C.Fn-20–23 beállítás nem törlődik még a [Minden Speedlite C.Fn töröl] parancs választásakor sem. Ha elvégzi az „Egyéni funkciók összes beállításának törlése” műveletet a 94. oldalról, az összes egyéni funkció beállítása törlődik (a C.Fn-00 kivételével).
- Ha a vakut 2012 óta készült EOS digitális fényképezőgépekkel használja, az automatikus és a kézi külső vakumérés automatikusan kiválasztható a vaku <MODE> gombjával, így a C.Fn-05-2 és 3 nem választható (kivéve az EOS 1200D esetén).

A fényképezőgép menüképernyőjéről nem állíthat be és törölhet minden személyes funkciót (P.Fn/101. o.). Beállításukhoz használja a vakut.

4

Vezeték nélküli vakus fényképezés: Rádiós átvitel

Ez a fejezet a rádiós átvitelt használó vezeték nélküli fényképezést mutatja be.

A rádiós átvitelt használó vezeték nélküli fényképezéshez szükséges tartozékokért tekintse meg a rendszer áttekintését (104. o.). A rádiós átvitellel kapcsolatos korlátozások, óvintézkedések és régióspecifikus információk a mellékelt brosrúrán olvashatók.

- **Speedlite 600EX (rádiós átviteli funkció nélküli) vaku használata esetén az ebben a fejezetben leírt fényképezési eljárás nem használható. Az optikai átvitelt alkalmazó vezeték nélküli vakuval történő fényképezésről az 5. fejezetben olvashat (75. o.).**
- **Ha a fényképezőgépen teljesen automatikus vagy képzóna fényképezési mód van beállítva, a fejezetben leírt műveletek nem érhetők el. A fényképezőgépen állítsa be a P/Tv/Av/M/B (Kreatív zóna) módot.**

- A fényképezőgéphez csatlakoztatott 600EX-RT vaku neve fő egység, a vezeték nélkül vezérelt 600EX-RT vakut pedig segédegységnek nevezik.
- A 600EX-RT segédegységként is vezérelheti vezeték nélkül az ST-E3-RT (külön megvásárolható) Speedlite vakujeladóval. A fő egység funkcióinak beállításáról a jeladó kézikönyvében olvashat.

(☑) Rádiós átvitelt használó vezeték nélküli vakus fényképezés

A Canon Speedlite (fő/segéd) egységek rádiós átvitelt használó vezeték nélküli fényképezési funkciójával egyszerűen fényképezhet speciális vezeték nélküli többvakus megvilágítással, a normál E-TTL II/ E-TTL automata vakus fényképezéssel egyező módon.

A rendszer úgy van kialakítva, hogy a fényképezőgéphez csatlakoztatott (fő) 600EX-RT egység beállításait a vezeték nélküli vezérelt (segéd) 600EX-RT egységek automatikusan átveszik. Így a fényképezés közben a segédegységeket nem kell külön működtetni. Az alapvető relatív helyzet és a működési tartomány az ábrán látható. Ezután vezeték nélküli E-TTL II/E-TTL automata vakuval fényképezhet egyszerűen csak az <ETTL> beállítást megadva a fő egységen.

Elhelyezés és működési tartomány (Példa a vezeték nélküli vakus fényképezésre)

● Automata vakus fényképezés egy segédegység használatával (57. o.)

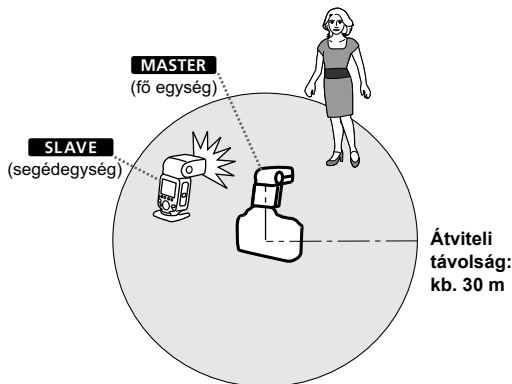

- A segédegységet a tartozék miniállványra állítva helyezze ki (11. o.).
- A fényképezés előtt végezzen vakutesztet (16. o.) és készítsen tesztképet.
- Az átviteli távolság a körülményektől, például a segédegységek helyzetétől, a környezettől vagy az időjárási viszonyoktól függően kisebb lehet.

Vezeték nélküli többvakus fényképezés

A segédegységeket két vagy három csoportra oszthatja, és E-TTL II/ E-TTL automata vakus fényképezést végezhet, miközben változtatja a vakuzás arányát (mértékét). Ezenfelül beállíthat különböző vakumódokat a fényképezéshez minden csoportban, legfeljebb 5 csoportig.

- **Automata vakus fényképezés két segédcsoporttal** (61. o.)

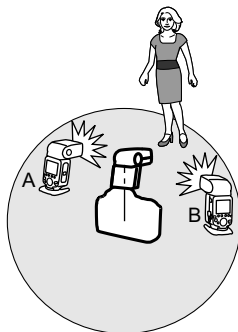

- **Automata vakus fényképezés három segédcsoporttal** (62. o.)

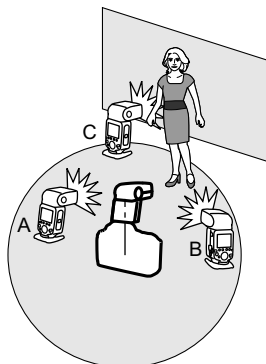

● Fényképezés különböző vakumódra állított segédcsoportokkal (65. o.)

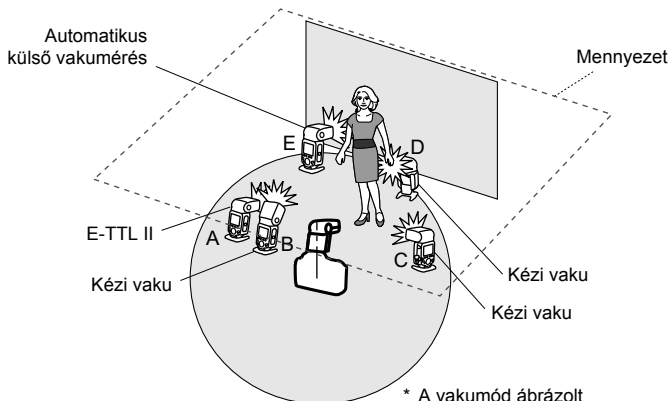

* A vakumód ábrázolt beállításai csak példaként

A rádiós és az optikai átvitel közötti különbség

A rádiós átvitelt használó vezeték nélküli fényképezés az optikai átvitelt használóval szemben a következő előnyökkel bír: kevésbé zavarják az akadályok és a segédegység vezeték nélküli érzékelőjét nem kell a fő egység felé fordítani. A fő funkcionális különbségek alább láthatók.

Funkció		Rádiós átvitel	Optikai átvitel
Átviteli távolság		Kb. 30 m	Kb. 15 m (beltérben)
Vakucsoport vezérlése		Legfeljebb 5 csoport* ¹ (A/B/C/D/E)	Legfeljebb 3 csoport (A/B/C)
Segédegységek vezérlése		Legfeljebb 15 egység	Nincs korlátozás
Csatorna		Automata, 1–15. csatorna	1–4. csatorna
Vezeték nélküli rádiós azonosító		0000–9999	–
Műveletek a segédegységről	Vaku tesztkisütése	○	–
	Tesztvillantás	○* ²	–
	Kioldás	○* ³	–

*1, *2 és *3: A használt fényképezőgéptől függően érvényes néhány korlátozás. (Az *1 esetén tekintse meg az 51. és 65. oldalt; a *2 esetén a 67. oldalt; a *3 esetén pedig a 68. oldalt.)

A funkciók fényképezőgép szerinti korlátozásairól

A rádiós átvitelt alkalmazó vezeték nélküli vakus fényképezés során a használt fényképezőgéptől függően korlátozások vonatkozhatnak a vakumódra, a vakuszinkron maximális sebességére (a továbbiakban „vakuszinkron idő”) és a gyors szinkronizálás funkcióra.

● 2012 óta készült EOS digitális fényképezőgépek

Ha EOS-1D X vagy hasonló fényképezőgéppel használja a vakut, a fényképezés során nem vonatkoznak korlátozások a vakumódra és a vakuszinkron idejére.

* Habár az EOS 1200D fényképezőgépet 2012 óta forgalmazzák, a funkciókra vonatkozó korlátozások azonosak a 2011-ig gyártott EOS digitális fényképezőgépekével. (Részletekért tekintse meg a következő magyarázatot.) Az E-TTL automata vakut használó, rádiós átvitelt alkalmazó vezeték nélküli fényképezés végrehajtható az EOS 1200D fényképezőgéppel.

● Az E-TTL rendszerrel kompatibilis EOS fényképezőgépek 2011-ig készültek

Ha a vakut az alább felsorolt fényképezőgépekkel használja, **az E-TTL automata vakut használó, rádiós átvitelt alkalmazó vezeték nélküli fényképezés nem lehetséges.** Fényképezzen kézi vakuval (31. o.), stroboszkópvakuval (33. o.) vagy optikai vezeték nélküli átvitel használatával (75. o.).

EOS-1Ds, EOS-1D, EOS-1V, EOS-3, EOS 50(E), EOS 300, EOS 500N, EOS 3000 N, EOS IX 7

Továbbá, ha a vakut 2011-ig forgalmazott EOS digitális fényképezőgéppel vagy EOS filmes fényképezőgéppel használja, a következő korlátozások érvényesek.

1. A vakuszinkron ideje 1 lépéssel nagyobb

Ellenőrizze a fényképezőgép vakuszinkron idejét ($X = 1/****$ mp), és fényképezzen a vakuszinkron idejénél legalább egy lépéssel nagyobb záridővel. (Példa: Ha $X = 1/250$ mp, a rádiós átvitelt használó vezeték nélküli fényképezés az $1/125$ mp és 30 mp közötti tartományban lehetséges). Ezenkívül a **gyors szinkronizálás sem használható a felvétélkészítéshez.** Ha a záridőt egy lépéssel nagyobbra állítja, mint a vakuszinkron ideje, a **Tv** figyelmeztető ikon eltűnik.

2. A vakucsoportos fényképezés sem lehetséges (65. o.)

Vezeték nélküli beállítások

A rádiós átvitelt használó vezeték nélküli fényképezéshez a fő és a segédegységet az alábbiak szerint állítsa be.

A fő egység beállítása

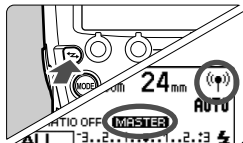

Jelentse meg a <((P))> és a < **MASTER** > jelzést.

- Nyomja meg a <Z> gombot a <((P))> (rádiós átvitel) és a < **MASTER** > megjelenítéséhez.

A segédegység beállítása

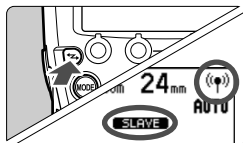

Jelentse meg a <((P))> és a < **SLAVE** > jelzést.

- Működtesse, és állítsa be a segédegységként használni kívánt vakut.
- Nyomja meg a <Z> gombot a <((P))> (rádiós átvitel) és a < **SLAVE** > megjelenítéséhez.

 Normál vakus fényképezéshez a <Z> gomb megnyomásával adja meg a vezeték nélküli (fő/segéd) beállításokat.

Az átviteli csatorna/vezeték nélküli rádiós azonosító beállításai

A rádiós átvitelt alkalmazó többvakus rendszereket használó más fotósok készülékeivel, illetve más rádióhullámokat (vezeték nélküli adatátvitelt) használó készülékekkel való interferencia elkerülése érdekében módosíthatja az átviteli csatornát és a vezeték nélküli rádiós azonosítót. **Mind a fő, mind pedig a segédegységen ugyanazt a csatornát és azonosítót állítsa be.**

● Az átviteli csatorna/vezeték nélküli rádiós azonosító beállítása a fő és a segédegységen

Az alábbi eljárással állíthatja be az átviteli csatornát és a vezeték nélküli rádiós azonosítót a fő és a segédegységen. Mind a fő, mind pedig a segédegységen ugyanazt a csatornát és azonosítót állítsa be. Az eljárás a fő és a segédegység esetén is megegyezik.

1 Állítsa be a **< MENU 3 >** megjelenítését.

- Nyomja meg a 4-es funkciógombot a **< MENU 3 >** megjelenítéséhez.

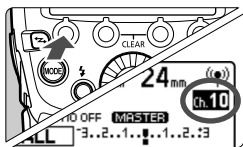

2 Állítsa be a csatornát.

- Nyomja meg az 1-es funkciógombot **< CH >**.
- A **< ⚙ >** forgatásával válassza az „AUTO” beállítást vagy egy csatornát az 1–15 tartományból, és nyomja meg a **< ⚙ >** gombot.

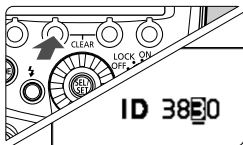

3 Állítsa be a vezeték nélküli azonosítót.

- Nyomja meg a 2-es funkciógombot **< ID >**.
- A **< ⚙ >** forgatásával válassza ki a beállítandó pozíciót (számjegyet), majd nyomja meg a **< ⚙ >** gombot.
- A **< ⚙ >** forgatásával válasszon 0 és 9 közötti számot, majd nyomja meg a **< ⚙ >** gombot.
- A 3. lépés ismétlésével adjon meg egy négyjegyű számot.
- A 4-es funkciógomb **< ↵ >** megnyomásával térjen vissza a fényképezésre kész állapotba.
- ▶ Ha működik az átvitel a fő és a segédegység között, a **< LINK >** jelzőfény zölden világít.

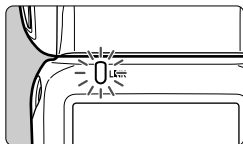

● A fő egység beállítandó átviteli csatornáinak keresése

A rádiójelek erősségének vizsgálata és a fő egység átviteli csatornáinak beállítása kézzel és automatikusan lehetséges. Ha a csatornabeállítás értéke „AUTO”, a készülék automatikusan a legerősebb jelű csatornát állítja be. Kézi csatornabeállítás esetén a vizsgálat eredményei alapján újból beállíthatja az átviteli csatornát.

Keresés az „AUTO” beállítás mellett

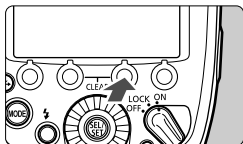

Futtassa a keresést.

- Nyomja meg a 4-es funkciógombot a < MENU 3 > megjelenítéséhez.
- Nyomja meg a 3-as funkciógombot < SCAN >.
- ▶ A készülék jó jelerősségű csatornára áll át.

Keresés beállított (1–15 közötti) csatorna mellett

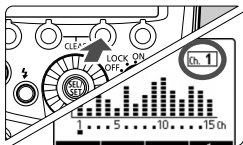

1 Futtassa a keresést.

- Nyomja meg a 4-es funkciógombot a < MENU 3 > megjelenítéséhez.
- Nyomja meg a 3-as funkciógombot < SCAN >.
- ▶ A jelerősséget diagram jeleníti meg.
- Minél magasabb a csatornához tartozó sáv a diagramon, annál jobb az adott csatorna esetén a vétel.



2 Állítsa be a csatornát.

- A < [knob icon] > forgatásával válasszon csatornát az 1–15 tartományból.
- Nyomja meg a < [knob icon] > gombot a csatorna beállításához, és a visszatéréshez a fényképezésre kész állapotba.

A <LINK> jelzőfényről

A <LINK> jelzőfény színe a fő egység és a segédegység közötti átviteltől függően változik.

Szín	Állapot	Leírás	Művelet
Zöld	Világít	Az átvitel megfelelő	–
Vörös	Világít	Nincs kapcsolat	Ellenőrizze a csatornát és az azonosítót
	Villog	Túl sok egység	Fő egységek + segédegységek = legfeljebb 16 egység
		Hiba	Kapcsolja ki, majd be a főkapcsolót



- Ha a fő és a segédegység eltérő átviteli csatornát használ, a segédegység nem villan. Állítsa be ugyanazt az értéket mindkét készüléken, vagy adja meg mindkét egységen az „AUTO” beállítást.
- Ha a fő és a segédegység vezeték nélküli rádiós azonosítói eltérnek, a segédegység nem villan.

Fővaku villantása BE/KI

Beállíthatja, hogy a segédegységet vezérlő fő egység vezeték nélküli vakuként villanjon-e. Ha a fővaku villantása BE, a fővaku lesz az A vakucsoport.

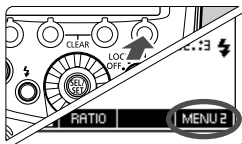

1 Állítsa be a <MENU 2> megjelenítését.

- Nyomja meg a 4-es funkciógombot a <MENU 2> megjelenítéséhez.

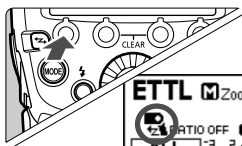

2 Adja meg a fővaku villantásának beállítását.

- Az 1-es funkciógomb <P/R> megnyomásával adhatja meg a fővaku villantásának BE vagy KI beállítását.

 : Fővaku villantása BE

 : Fővaku villantása KI

A memóriefunkcióról

A vezeték nélküli beállítások menthetők a fő és a segédegységen, majd később betölthetők. Használja a fő egységet vagy a segédegységet attól függően, hogy mely egység beállításait szeretné menteni vagy betölteni.

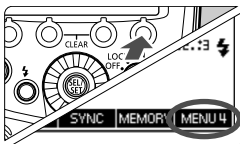

1 Nyomja meg az 4-es funkciógombot.

- A fő egységen nyomja meg a 4-es funkciógombot a < MENU 4 > megjelenítéséhez.
- A segédegységen nyomja meg a 4-es funkciógombot a < MENU 3 > megjelenítéséhez.



2 Mentse vagy töltsse be a beállításokat.

- Nyomja meg a 3-as funkciógombot < MEMORY >.

[Save/Mentés]

- Nyomja meg az 1-es funkciógombot < SAVE >.
- ▶ A beállításokat menti (memóriájában tárolja) az egység.

[Load/Betöltés]

- Nyomja meg a 2-es funkciógombot < LOAD >.
- ▶ A mentett beállítások érvénybe lépnek.

ETTL: Teljesen automatikus, vezeték nélküli vakus fényképezés

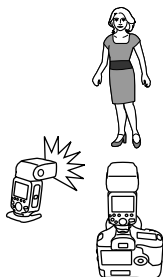

Ez a szakasz a teljesen automatikus, vezeték nélküli vakus fényképezés alapjait mutatja be egy fényképezőgéphez csatlakoztatott 600EX-RT vaku (fő egység) és egy vezeték nélkül vezérelt 600EX-RT vaku (segédegység) használatával.

Automata vakus fényképezés egy segédegység használatával

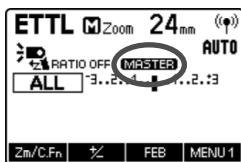

1 Állítsa be a fő egységet.

- Állítsa be a fényképezőgéphez csatlakoztatott 600EX-RT vakut fő egységként (52. o.).
- Fő egységként használhat (külön beszerezhető) ST-E3-RT Speedlite vakujeladót is.



2 Állítsa be a segédegységet.

- Állítsa be a vezeték nélkül vezérelt 600EX-RT vakut segédegységként (52. o.).
- Állítsa be az A, B vagy C vakucsoportot. A vaku a D vagy az E csoport beállítása esetén nem villan.

3 Ellenőrizze a csatornát és az azonosítót.

- Ha a fő és a segédegységek csatornája és azonosítói eltérnek, állítsa azokat egyező értékekre (53. és 54. o.).

4 Helyezze el a fényképezőgépet és a vakut.

- Elhelyezésüknél vegye figyelembe a 48. oldalon szereplő működési tartományt.

5 Állítsa be az <ETTL> vakumódot.

- Nyomja meg a <MODE> gombot a fő egységen, és állítsa be az <ETTL> vakumódot.
- A segédegység automatikusan megkapja az <ETTL> beállítást a fő egységtől a fényképezés közben.
- Ha a fő egységet is villantani szeretné, állítsa a fővaku villantását BE értékre (55. o.).

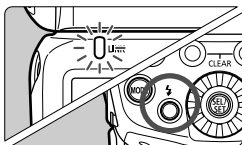

6 Ellenőrizze az átvitel állapotát, valamint azt, hogy a vaku használatra kész-e.

- Ellenőrizze, hogy a <LINK> jelzőfény zölden világít-e.
- Ha a segédvaku készen áll, az AF-segédfénykibocsátó 1 másodperces időközrel villog.
- Ellenőrizze, hogy a segédvaku készülségét jelző <⚡> ikon látható-e a fő egység LCD kijelzőjén.
- Ha minden vakuegység újratöltése befejeződött, világítani kezd a fő egység vakukészülségi jelzőfénye.

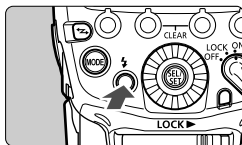

7 Ellenőrizze a működést.

- Nyomja meg a fő egység vakuteszt gombját.
- ▶ A segédegység villan. Ha a segédegység nem villan, ellenőrizze, hogy a működési tartományon belül van-e.

8 Készítse el a képet.

- Állítsa be a fényképezőgépet, és készítse el a képet a normál vakus fényképezés esetén megszokott módon.
- ▶ Ha a készülék normál vakus expozíciót érzékel, a vakus expozíciót megerősítő jelzőfény 3 másodpercig világít.



Ha a <LINK> jelzőfény színe vörös, a rádiós átvitel nem működik. Ellenőrizze újra a fő egység és a segédegység átviteli csatornáit és vezeték nélküli rádiós azonosítóit. Ha nem tud csatlakozni egyező beállításokkal sem, kapcsolja ki, majd be a főkapcsolót.

Automata vakus fényképezés több segédegység használatával

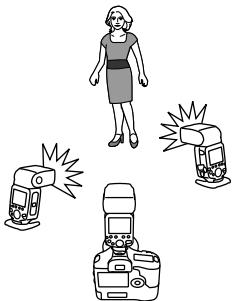



Ha nagyobb vakufényerőre van szüksége, vagy egyszerűbben szeretné megoldani a megvilágítást, növelheti a segédegységek számát, és egy vakuként villanthatja azokat. A segédegységek hozzáadásához kövesse az „Automata vakus fényképezés több segédegység használatával” című részben leírt eljárást. Állítsa be az A, B vagy C vakucsoportot. A vaku a D vagy az E csoport beállítása esetén nem villan. Ha növeli a segédegységek számát vagy a fővaku villantásához a BE beállítást adja meg, automatikus vezérlés gondoskodik az összes vaku egyező fényerővel történő villantásáról és arról, hogy a teljes vakufényerő normál expozíciót biztosítson.







- A fő/segédvaku hatótávolsága automatikusan 24 mm-re áll be. A vaku hatótávolságát kézzel is beállíthatja.
- A tesztvillantáshoz nyomja meg a fényképezőgép mélységélességi előnézet gombját (38. o.).
- Ha a Speedlite vaku fő egységként van beállítva, az automatikus kikapcsolás 5 perc után lép működésbe.
- Ha a segédegységen aktiválódik az automatikus kikapcsolás, nyomja meg a fő egység vakuteszt gombját (16. o.) a segédegység bekapcsolásához. Vegye figyelembe, hogy a vaku villantása nem tesztelhető, amikor a fényképezőgép mérési időzítője működik.
- Az automatikus vakurendszer (E-TTL II/E-TTL) a használt fényképezőgéptől függ, beállítása pedig automatikusan történik. Mindkét rendszer LCD kijelzőjén az <ETTL> jelzés jelenik meg.
- A segédegység automatikus kikapcsolásának időkorlátja módosítható (C.Fn-10/98. o.).
- Beállíthatja, hogy az összes segédegység feltöltésének befejeződésekor hangjelzés szólaljon meg (C.Fn-20/99. o.).
- Beállíthatja, hogy a segédegységen ne villogjon az AF-segédfénykibocsátó a segédegység újratöltésének befejezésekor (C.Fn-23/100. o.).

Teljesen automatikus, vezeték nélküli vaku használata

A vaku-expozíciókompenzáció és a fő egységen megadott egyéb beállítások automatikusan megjelennek a segédegység(ek)en is. Nincs szükség a segédegység külön beállítására. A vezeték nélküli vakus fényképezés a következő beállításokkal ugyanúgy végezhető, mint a normál vakus fényképezés.

- **Vaku-expozíciókompenzáció** ( /22. o.)
- **Gyors szinkron** ( /25. o.)
- **VES** ( /23. o.)
- **Kézi vaku** (31. és 64. o.)
- **FE-rögzítés** (24. o.)
- **Stroboszkópvaku** (33. o.)

 A 4-es funkciógomb megnyomásakor megjelenik a <  >, <  > és a <  >.

A fő egységekről

Két vagy több fő egységet is használhat (fő egységek + segédegységek = legfeljebb 16 egység). Ha több olyan fényképezőgépet is előkészít, melyhez fő egység van csatlakoztatva, különböző fényképezőgépekkel fényképezhet, miközben megtartja ugyanazt a megvilágítást (segédegységek).

Figyeljen arra, hogy több fő egység használata esetén a <LINK> jelzőfény színe a bekapcsolási sorrendtől függ. Az első fő egység (elsődleges fő egység) esetén zöld, a második és további fő egységek esetén (másodlagos fő egységek) narancsszínű.

 Ha a <LINK> jelzőfény vörösén világít, a kapcsolat nem épült fel. Az átviteli csatorna és a vezeték nélküli rádiós azonosító ellenőrzése után kapcsolja ki, majd be a fő egységek főkapcsolóját.

ETTL: Vezeték nélküli többvakus fényképezés a vakuzási arány beállításával

Automata vakus fényképezés két segédcsoporttal

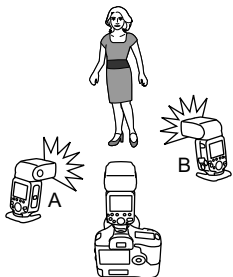

A segédegységeket két vakucsoportba oszthatja (A és B), és beállíthatja a fényegyensúlyt (vakuzási arányt) a fényképezéshez.

Az expozíciót a rendszer automatikusan állítja úgy, hogy az A és a B csoport együttes vakufényereje normál expozíciót eredményezzen.

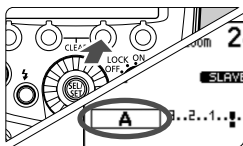

1 Állítsa be a segédegységek vakucsoportját.

- Egyenként állítsa be a segédegységeket.
- Amikor a **<MENU 1>** jelenik meg, nyomja meg a 3-as funkciógombot **<Gr>**, és válassza az **<A>** vagy a **** lehetőséget.
- Egy egységhez állítsa be az **<A>** értéket, a többi egységhez pedig a **** értéket.

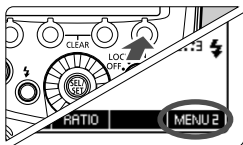

2 Jelenítse meg a **<MENU 2>** képernyőt.

- A 2–4. lépés műveleteit a fő egységen kell elvégezni.
- Nyomja meg a 4-es funkciógombot a fő egységen a **<MENU 2>** megjelenítéséhez.

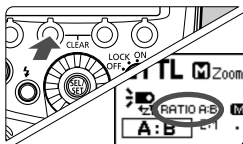

3 Állítsa be a **<RATIO A:B>** értéket.

- Nyomja meg a 2-es funkciógombot **<RATIO>**, és adja meg a **<RATIO A:B>** értéket.

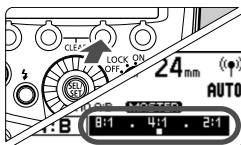

4 Állítsa be a vakuzás arányát.

- Nyomja meg a 3-as funkciógombot < Gr >.
- Nyomja meg a 3-as funkciógombot < A:B 1/2 >.
- A < 1/2 > forgatásával állítsa be a vakuzás arányát, majd nyomja meg a < 1/2 > gombot.
- A 4-es funkciógomb < 5 > megnyomásával térjen vissza a fényképezésre kész állapotba.

5 Készítse el a képet.

- ▶ A segédegység a megadott vakuzási arányt használva villan.

Automata vakus fényképezés három segédcsoporttal

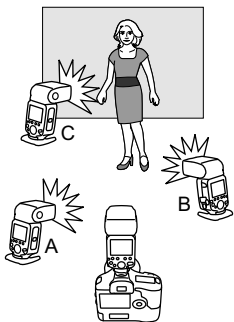

Az A és B vakucsoport mellé beállíthatja a C vakucsoportot is. A C csoport akkor lehet hasznos, ha a téma árnyékát szeretné csökkenteni.

A beállítás módszere alapvetően megegyezik az „Automata vakus fényképezés két segédcsoporttal” című szakaszban leírtakkal.

1 Állítsa be a C vakucsoportot.

- A < C > vakucsoportba felvenni kívánt segédegységet állítsa be az előző oldalon szereplő 1. lépésnek megfelelően.

2 Állítsa be a <RATIO A:B C> értéket.

- A fő egységen adja meg a <RATIO A:B C> beállítást az előző oldalon szereplő 2. és 3. lépés utasításait követve.

3 Állítsa be a vaku-expozíciókompenzációt igény szerint.

- Nyomja meg a 3-as funkciógombot $\langle \text{Gr} \rangle$, majd a $\langle \odot \rangle$ forgatásával válassza ki a $\langle \text{C} \rangle$ lehetőséget.
- Nyomja meg a 3-as funkciógombot $\langle \text{C} \frac{1}{2} \rangle$.
- A $\langle \odot \rangle$ forgatásával adja meg a vaku-expozíciókompenzáció mértékét, majd nyomja meg a $\langle \odot \rangle$ gombot.
- A 4-es funkciógomb $\langle \rightarrow \rangle$ megnyomásával térjen vissza a fényképezésre kész állapotba.

A segédcsoport vezérlése

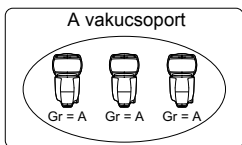

Ha nagyobb vakufényerőre vagy speciálisabb megvilágításra van szüksége, növelheti a segédegységek számát. Egyszerűen csak vegye fel az új segédegységet abba a vakucsoportba (A, B vagy C), amelynek fényerejét növelni szeretné. A segédegységek száma legfeljebb 15-ig növelhető.

Ha például az $\langle \text{A} \rangle$ vakucsoportba felvesz három segédegységet, akkor a három segédegységet a rendszer egy, nagy fényerejű A vakucsoportként kezeli.

- A három (A, B és C) vakucsoport egyidejű villantásához adja meg a $\langle \text{RATIO A:B C} \rangle$ beállítást. A $\langle \text{RATIO A:B} \rangle$ beállítás megadásakor a C vakucsoport nem villan.
- Ha úgy fényképez, hogy a C vakucsoport közvetlenül a fő témát világítja meg, túlexponált kép készülhet.

- A 8:1–1:1–1:8 vakuzási arány a 3:1–1:1–1:3 (1/2 lépés) értéknek felel meg lépésekre átszámítva.
- A vakuzási arány beállításainak részletei alább láthatók.

8:1 • 4:1 • 2:1 • 1:1 • 1:2 • 1:4 • 1:8
 5.6:1 • 2.8:1 • 1.4:1 • 1:1.4 • 1:2.8 • 1:5.6

M: Vezeték nélküli többvakus fényképezés kézi vakufényerő-beállítással

Ez a fejezet a vezeték nélküli (többvakus) fényképezést mutatja be kézi vakubeállítás használatakor. Külön vakufényerő-beállítást adhat meg minden segédegységen (vakucsoporton). Állítsa be az összes paramétert a fő egységen.

1 Állítsa be az <M> vakumódot.

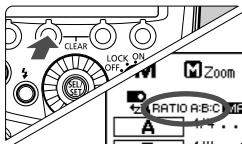

2 Adja meg a vakucsoportok számát.

- Amikor a <MENU 1> jelenik meg, nyomja meg a 2-es funkciógombot <RATIO>, és állítsa be a csoportok villantását.
- A beállítás a következőképp változik a gomb minden megnyomásakor:
ALL (RATIO OFF) →
A/B (RATIO A:B) →
A/B/C (RATIO A:B:C).

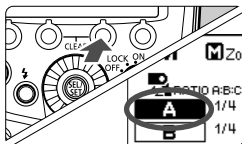

3 Válassza ki a vakucsoportot.

- Nyomja meg a 3-as funkciógombot <Gr>, majd a <⊙> forgatásával válassza ki azt a csoportot, amelynek vakufényerejét meg szeretné adni.

4 Adja meg a vakufényerőt.

- Nyomja meg a 3-as funkciógombot <*/Z>.
- A <⊙> forgatásával állítsa be a vakufényerőt, majd nyomja meg a <⊙> gombot.
- Ismétlje meg a 3. és 4. lépést a vakufényerő megadásához minden csoport számára.

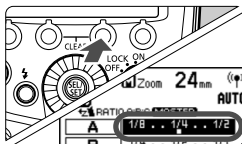

5 Készítse el a képet.

- ▶ Minden csoport a beállított vakuzási arálynak megfelelően villan.

- Ha a ALL <RATIO OFF> beállítás van megadva, állítsa be az A, B vagy C értéket a segédegységek vakucsoportjaként. A vaku a D vagy az E csoport beállítására esetén nem villan.
- Több segédcsoport egyező vakufényerővel történő villantásához válassza a ALL <RATIO OFF> beállítást a 2. lépésben.

Gr: Fényképezés különböző vakumódra állított segédcsoportokkal

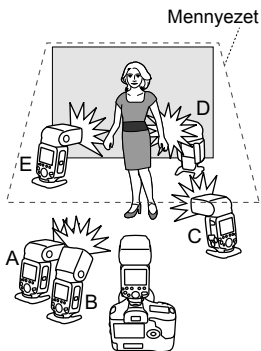

A 2012-től forgalmazott EOS digitális fényképezőgépek, például az EOS-1D X (kivéve az EOS 1200D) esetén, minden vakucsoporthoz különböző vakumód állítható be. Legfeljebb 5 csoport használható (A/B/C/D/E).

A beállítható vakumódok az ① E-TTL II/ E-TTL automata vaku, a ② Kézi vaku és a ③ Automatikus külső vakumérés. Ha a beállított vakumód ① vagy ③, az expozíciót a készülék úgy vezérli, hogy normál expozíciót érjen el a fő témán. Ehhez a vakukat egy csoportként kezeli. Ezt a funkciót csak tapasztalt, a világítás terén jártas felhasználóknak ajánljuk.

! A vezeték nélküli vakus fényképezés <Gr> vakumóddal nem használható a 2011-ig forgalmazott vagy az EOS 1200D fényképezőgépek esetén. Fényképezés legfeljebb három (A/B/C) beállított csoporttal (62. o.).

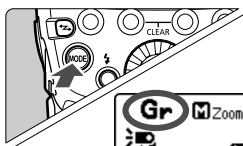

1 Állítsa be a <Gr> vakumódot.

- Nyomja meg a <MODE> gombot a fő egységen, és állítsa be a <Gr> vakumódot.

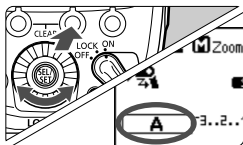

2 Állítsa be a segédegységek vakucsoportját.

- Egyenként állítsa be a segédegységeket.
- Amikor a <MENU 1> jelenik meg, nyomja meg a 3-as funkciógombot <Gr>, és válassza az <A>, , <C>, <D> vagy <E> lehetőséget.
- Állítsa be a vakucsoportot (A/B/C/D/E) minden segédegység számára.

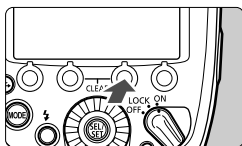

3 Adja meg a vakumódot.

- A fő egység használatával adja meg a vakumódot minden vakucsoport számára.
- Amikor a <MENU 1> jelenik meg, nyomja meg a 3-as funkciógombot <Gr>, és a <☉> forgatásával válassza ki a csoportot.
- Nyomja meg a 2-es funkciógombot <*MODE>, és adja meg a kiválasztott csoport vakumódját. A megadható vakumódok: <ETTL>, <M> és <Ext.A>.
- A kiválasztott csoport villantásának kikapcsolásához nyomja meg az 1-es funkciógombot <ON/OFF> az <OFF> beállítás megadásához.
- Ismétlje meg a 3. lépést a vakumód megadásához minden csoport számára.

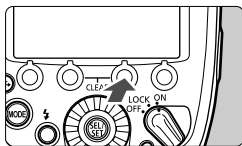
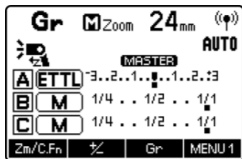

4 Adja meg a vakufényerőt vagy az expozíciókompensáció mértékét.

- Miután kiválasztott egy vakucsoportot, nyomja meg a 3-as funkciógombot <*☉>.
- A <☉> forgatásával állítsa be a vakumódnak megfelelő vakufunkciót, és nyomja meg a <☉> gombot.
- Az <M> mód használatával adja meg a vakufényerőt. Az <ETTL> vagy <Ext.A> módban állítsa be a vaku-expozíciókompensáció mértékét igény szerint.
- Ha a <MENU 1> megjelenítése közben megnyomja a 2-es funkciógombot <☉>, a vaku-expozíciókompensáció mértéke az összes vakucsoportra vonatkozóan megadható.
- Ismétlje meg a 4. lépést a vakufunkció beállításához minden csoport számára.
- A 4-es funkciógomb <☉> megnyomásával térjen vissza a fényképezésre kész állapotba.

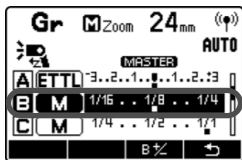

5 Készítse el a képet.

- ▶ Minden segédegység a számára beállított vakumód szerint villan.



Ha a vakucsoport vakumódjának beállítása <ETTL> vagy <Ext.A>, a rendszer az expozíciót úgy vezérli, hogy a fő témán normál expozíciót érjen el. Ehhez a vakukat egy csoportként kezeli. Ha úgy fényképez, hogy több vakucsoport is közvetlenül a fő témát világítja meg, túlexponált kép készülhet.



A vakucsoportokat nem feltétlenül kell sorban villantani; beállítható például az A, C, E sorrend is.

Vakuteszt és tesztvillantás nem használható segédegységen

Rádiós átvitelt alkalmazó vezeték nélküli fényképezés esetén a vakuteszt és a tesztvillantás funkció használható segédegységként beállított 600EX-RT vakun is.

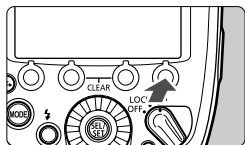

1 Jelenítse meg a <MENU 2> képernyőt.

- Nyomja meg a segédegység 4-es funkciógombját a <MENU 2> megjelenítéséhez.
- ▶ Megjelenik a <MODEL> és <TEST>.

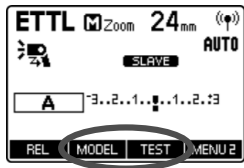

2 Villantssa a vakut.

Vaku tesztelése

- Nyomja meg a segédegység 3-as funkciógombját <TEST>.

Tesztvillantás (38. o.)

- Nyomja meg a segédegység 2-as funkciógombját <MODEL>.



- A 2011-ig forgalmazott vagy az EOS 1200D fényképezőgépek használatakor a tesztvillantás nem hajtható végre segédegységről.
- A tesztvillantással kapcsolatos óvintézkedésekről a 38. oldalon olvashat.



Ha több egység is fő egységként van beállítva, az a fő egység villan, melynek <LINK> jelzőfénye zölden világít.

Távkioldás segédegységről

Rádiós átvitel alkalmazó vezeték nélküli fényképezés esetén használhatja a távkioldás (fényképezés távvezérléssel) funkciót segédegységként beállított 600EX-RT vakuról.

Ha ezzel a funkcióval fényképez, a fényképezőgéptől függően szükség lehet az „SR-N3 kioldókábelre” (külön beszerezhető).

A segédegységgel történő távkioldással kompatibilis fényképezőgépek

A 2012-től forgalmazott EOS digitális fényképezőgépekhez (például az EOS-1D X modellhez) már nincs szükség az „SR-N3 kioldókábelre”.

A segédegységgel történő távkioldással nem kompatibilis fényképezőgépek

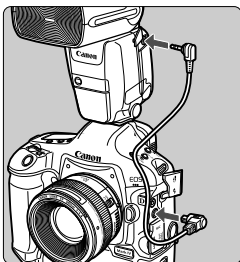

A fentiekől eltérő, E-TTL II/E-TTL automata vakurendszerrel kompatibilis, N3 típusú távirányító-csatlakozóval rendelkező EOS fényképezőgépekhez szükség van az „SR-N3 kioldókábelre” (külön beszerezhető) a távkioldás segédegységről történő végrehajtásához. A kábel használatával kösse össze a fényképezőgépet és a fő egységként beállított 600EX-RT vakut.

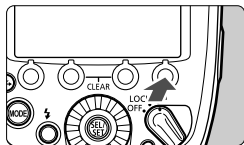

1 Jelenítse meg a < MENU 2 > képernyőt.

- Nyomja meg a segédegység 4-es funkciógombját a < MENU 2 > megjelenítéséhez.

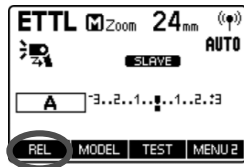

2 Készítse el a képet.

- Nyomja meg a segédegység 1-as funkciógombját < REL >.
- ▶ A segédegység kioldójelet küld a fő egységnek, és elkészül a kép.



- A kioldókábelt a fényképezőgép és a Speedlite kikapcsolt állapotában csatlakoztassa.
- A fényképezés nem lehetséges, ha a fényképezőgép nem tudja beállítani az élességet az automatikus élességállítással. A távkioldás előtt ajánlott kézzel fókuszálni.
- A külön beszerezhető „SR-N3 kioldókábel” az N3 típusú távirányító-csatlakozóval használható. A nem N3 típusú távirányító-csatlakozóval rendelkező fényképezőgépekkel nem használható.



- A távkioldás „Egyes felvétel” módban történik, függetlenül a fényképezőgép felvételkedészítési beállításától.
- Ha több fő egység is van, a távkioldás azon a fő egységen történik, melynek <LINK> jelzőfénye zölden világít.

Csatolt felvétel rádiós átvitelrel

A csatolt fényképezés olyan funkció, melynek során egy segédegységként használt fényképezőgép zárának kioldása a fő egységként használt fényképezőgéppel van összehangolva. A csatolt felvétel legfeljebb 16 egységgel használható. Ebbe a számba beletartoznak a fő és segédegységek is. Ez a funkció akkor lehet hasznos, ha ugyanazt a témát több szögből szeretné fényképezni egyszerre.

A csatolt felvétel használatához csatlakoztasson rádiós átvitelt támogató vakut vagy ST-E3-RT Speedlite vakujeladót a fényképezőgéphez.

A 2011-ig forgalmazott, N3 típusú távirányító-csatlakozóval rendelkező fényképezőgépek „segédegységként” történő használatakor szükség van a külön beszerezhető „SR-N3 kioldókábelre”. A kábel csatlakoztatásának részleteit a 68. oldalon olvashatja.

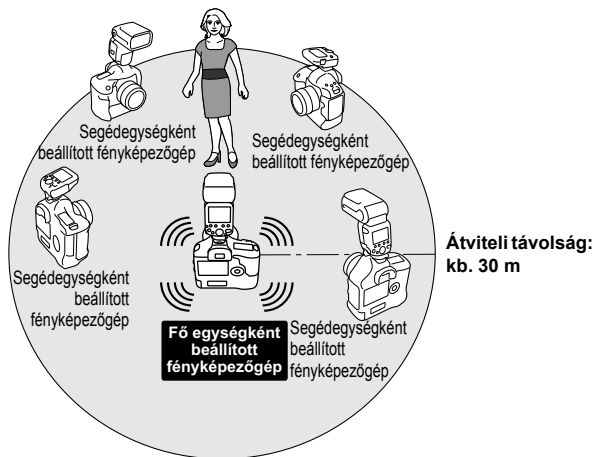

A következő oldalon leírt műveletek elvégzése előtt csatlakoztasson Speedlite vakut vagy vakujeladót minden fényképezőgéphez, amelyet a csatolt fényképezéshez használni szeretne. A jeladó beállításainak részleteiért tekintse meg a jeladó kezelési kézikönyvét.

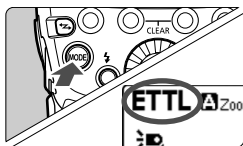

1 Állítsa be a vakut vagy a jeladót normál fényképezéshez.

- Nyomja meg a <Z> gombot a normál vakus fényképezés beállításához.
- Ellenőrizze, hogy a <((P))> (rádiós átvitel) és <A> (optikai átvitel) nem jelenik meg az LCD kijelzőn.

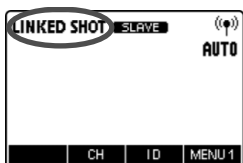

2 Állítsa be a csatolt fényképezési módot.

- Tartsa lenyomva a <Z> gombot addig, amíg a <LINKED SHOT> meg nem jelenik az LCD kijelzőn.
- ▶ A csatolt felvételkedészítés „segédegységének” beállítása elkészült.
- Nyomja meg a <Z> gombot újra a csatolt felvétel mód „fő egységének” beállításához.

3 Állítsa be a csatornát és az azonosítót.

- Állítsa be a csatornát a 2-es funkciógomb <CH> megnyomásával, majd állítsa be az azonosítót a 3-as funkciógombbal <ID>.
- A beállítás részleteiről az 52–55. oldalon olvashat.

4 Adja meg a fényképezőgép fényképezési beállításait.

5 Állítsa be az összes Speedlite egységet.

- Ismétlje meg az 1–4. lépést, és állítsa be az összes Speedlite egységet „fő egységként” vagy „segédegységként” a csatolt felvétel módban.
- A csatolt felvételkedészítéshez használt jeladókat ugyanígy állítsa be.
- Ha megnyomja a <Z> gombot egy „segédegységként” beállított egység „fő egységként” történő beállításához, a többi, addig „fő egységként” beállított Speedlite vaku (vagy jeladó) automatikusan „segédegység” lesz.

6 Állítsa be a segédegységként használt fényképezőgépeket.

- Ellenőrizze, hogy a segédegység <LINK> jelzőfénye zölden világít-e.
- Az összes segédegységként használt fényképezőgépet a fő egységtől legfeljebb 30 méterre helyezze el.

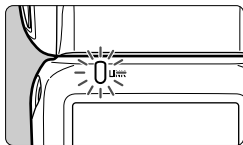

7 Készítse el a képet.

- Ellenőrizze, hogy a fő egység <LINK> jelzőfénye zölden világít-e, majd készítse el a képet.
- ▶ A segédegységként használt fényképezőgépek zárának kioldása a fő egységként használt fényképezőgéppel összhangban történik.
- ▶ A csatolt felvétel használatával történő fényképezés után a segédegység <LINK> jelzőfénye rövid időre narancssárga lesz.



- A segédegységként beállított fényképezőgépeken a kézi fókusz használata ajánlott a fényképezéshez. Ha az automatikus élességállítással nem érhető el a megfelelő élesség, a csatolt fényképezés nem lehetséges a megfelelő segéd-fényképezőgépen.
- A segédegységként használt fényképezőgépek és a főegységként használt fényképezőgépek zárának kioldása között mindig eltelik egy rövid idő. Tökéletes szinkron nem érhető el.
- Ha több vakut villant egyszerre a csatolt felvétel használatakor, előfordulhat, hogy az expozíció nem lesz tökéletes vagy egyenetlen lesz.
- Ha a **[Vaku villantás]** beállítás a **[Vaku funkcióbeállítások]** területen **[Tilt]** értékű (44. o.), a csatolt felvétel nem használható.
- Ha a csatolt felvétel funkciót használja a Live View állapotban 0 értékű P.Fn-07 beállítással (102. o.), a fő fényképezőgép menüjében a **[Csend. ÉK felv.]** beállításához a **[Tilt]** értéket adja meg. Ha az **[1. mód]** vagy a **[2. mód]** van beállítva, a segédegység zárja nem oldódik ki.
- Az átviteli távolság a körülményektől, például a segédegységek helyzetétől, a környezettől vagy az időjárási viszonyoktól függően kisebb lehet.
- A csatolt felvétel funkció megegyezik a WFT sorozatú vezeték nélküli adók csatolt felvétel funkciójával. A csatolt felvétel funkció azonban nem használható együtt a WFT sorozattal. Ezenfelül a kioldás késése is eltér a WFT sorozat készülékeivel végzett csatolt felvételétől.



- Ezt a funkciót a fő egységen távirányításra használhatja a csatolt felvételekhez, anélkül, hogy a fényképezőgéphez Speedlite vakut vagy jeladót csatlakoztatna. Ha a fő egységen megnyomja az 1-es funkciógombot **< REL >**, minden segédegységként beállított fényképezőgép zárja kioldódik.
- A csatolt felvétel használatakor az automatikus kikapcsolás 5 perc után aktiválódik mind a fő, mind a segéd-fényképezőgépeken.
- A csatolt felvétel során a Speedlite vakuk villanthatók (P.Fn-07/102. o.).



5

Vezeték nélküli vakus fényképezés: Optikai átvitel

Ez a fejezet az optikai átvitelt használó vezeték nélküli fényképezést mutatja be.

Az optikai átvitelt használó vezeték nélküli fényképezéshez szükséges tartozékokért tekintse meg a rendszer áttekintését (104. o.).



Ha a fényképezőgépen teljesen automatikus vagy képzóna fényképezési mód van beállítva, a fejezetben leírt műveletek nem érhetők el. A fényképezőgépen állítsa be a **P/Tv/Av/M/B (Kreatív zóna)** módot.



- Az optikai átvitelt alkalmazó vezeték nélküli vakus fényképezés lehetséges mind a Speedlite 600EX-RT, mind pedig a Speedlite 600EX vakuval.
- A fényképezőgéphez csatlakoztatott 600EX-RT/600EX vaku neve fő egység, a vezeték nélkül vezérelt 600EX-RT/600EX vakut pedig segédegységnek nevezik.
- Vezérelheti vezeték nélkül a segédegységként beállított 600EX-RT/600EX készüléket fő egység funkcióival ellátott EOS digitális fényképezőgéppel és (külön beszerezhető) ST-E2 Speedlite vakujeladóval is. A fő egység funkcióinak beállításáról a fényképezőgép vagy a jeladó kézikönyvében olvashat.

⚡ Optikai átvitelt használó vezeték nélküli vakus fényképezés ■

A Canon Speedlite (fő/segéd) egységek optikai átvitelt használó vezeték nélküli fényképezési funkciójával egyszerűen fényképezhet speciális vezeték nélküli többvakus megvilágítással, a normál E-TTL II/ E-TTL automata vakus fényképezéssel egyező módon.

A rendszer úgy van kialakítva, hogy a fényképezőgéphez csatlakoztatott (fő) 600EX-RT/600EX egység beállításait a vezeték nélkül vezérelt (segéd) Speedlite automatikusan átveszi. Így a fényképezés közben a segédegységet nem kell külön működtetni. A fényképezés alapvető előkészületei alább láthatók. Ezután vezeték nélküli E-TTL II/E-TTL automata vakuval fényképezhet egyszerűen csak az <ETTL> beállítást megadva a fő egységen.

Elhelyezés és működési tartomány (Példa a vezeték nélküli vakus fényképezésre)

● Automata vakus fényképezés egy segédegység használatával (81. o.)

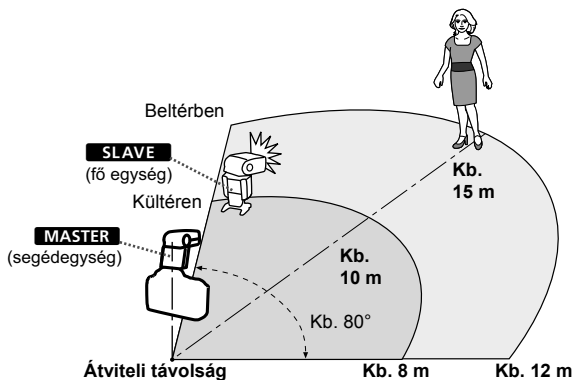

- A segédegységet a tartozék miniállványra állítva helyezze ki (11. o.).
- Használja a vízszintes fényvisszaverés funkciót (27. o.), és irányítsa a segédvaku érzékelőjét a főegység felé.
- Beltéri fényképezés esetén az átviteli jel visszaverődik a falakról, így nem teljesen pontos beállítás esetén is használható a készülék.

Vezeték nélküli többvakus fényképezés

A segédegységeket két vagy három csoportra oszthatja, és E-TTL II/E-TTL automata vakus fényképezést végezhet, miközben változtatja a vakuzás arányát (mértékét).

● Automata vakus fényképezés két segédcsoporttal (85. o.)

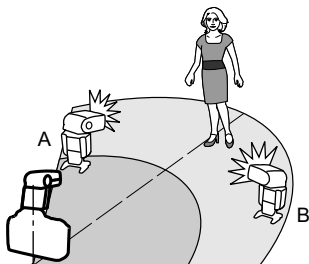

● Automata vakus fényképezés három segédcsoporttal (86. o.)

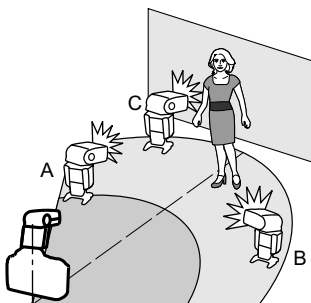

- A fényképezés előtt végezzen vakutesztet (16. o.) és készítsen tesztképet.
- Az átvitel zavarásának elkerülése érdekében ne helyezzen akadályokat a fő egység és a segédegységek közé.

Vezeték nélküli beállítások

Az optikai átvitelt használó vezeték nélküli fényképezéshez a fő és a segédegységet az alábbiak szerint állítsa be.

A fő egység beállítása

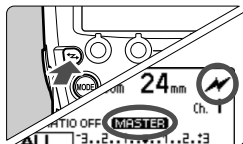

Jelenítse meg a **<⚡>** és a **<MASTER>** jelzést.

- Nyomja meg a **<↔>** gombot a **<⚡>** (optikai átvitel) és a **<MASTER>** megjelenítéséhez.

A segédegység beállítása

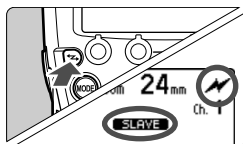

Jelenítse meg a **<⚡>** és a **<SLAVE>** jelzést.

- Működtesse, és állítsa be a segédegységként használni kívánt vakut.
- Nyomja meg a **<↔>** gombot a **<⚡>** (optikai átvitel) és a **<SLAVE>** megjelenítéséhez.

Normál vakus fényképezéshez a **<↔>** gomb megnyomásával adja meg a vezeték nélküli (fő/segéd) beállításokat.

Az átviteli csatorna beállítása

A más fotósok által használt optikai átvitelt alkalmazó vezeték nélküli rendszerek zavarásának elkerülése érdekében módosíthatja az átviteli csatornát. **Mind a fő, mind pedig a segédegységen ugyanazt a csatornát állítsa be.**

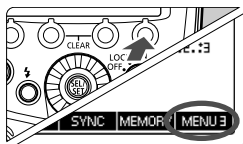

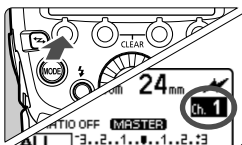

1 Nyomja meg az 4-es funkciógombot.

- A fő egység beállításához a 4-es funkciógombbal jelenítse meg a **<MENU 3>** jelzést.
- A segédegység beállításához a 4-es funkciógombbal jelenítse meg a **<MENU 2>** jelzést.



2 Állítsa be a csatornát.

- Nyomja meg az 1-es funkciógombot < CH >.
- A <  > forgatásával válasszon csatornát az 1–4 tartományból, majd nyomja meg a <  > gombot.



Ha a fő és a segédegység eltérő átviteli csatornát használ, a segédegység nem villan. Mindkét egységen ugyanazt az értéket állítsa be.

Fővaku villantása BE/KI

Beállíthatja, hogy a segédegységet vezérlő fő egység vezeték nélküli vakuként villanjon-e. Ha a fővaku villantása BE beállítása, a fővaku lesz az A vakucsoport.

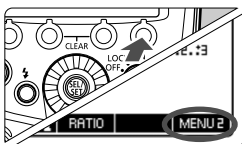

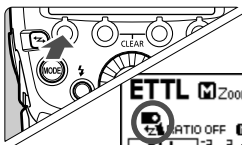

1 Állítsa be a < MENU 2 > megjelenítését.

- Nyomja meg a 4-es funkciógombot a < MENU 2 > megjelenítéséhez.



2 Adja meg a fővaku villantásának beállítását.

- Az 1-es funkciógomb <  /  > megnyomásával adhatja meg a fővaku villantásának BE vagy KI beállítását.

 : Fővaku villantása BE

 : Fővaku villantása KI



A segédegységet vezérlő vakuvillantás (optikai átvitel) akkor is végbemegy, ha a fő egységen a vaku villantásának beállítása KI. Így a fényképezés körülményeitől függően a segédegység vezérlésére szolgáló vakuvillanás is megjelenhet a képen.

A memóriefunkcióról

A vezeték nélküli beállítások menthetők a fő és a segédegységen, majd később betölthetők. Működtesse azt a fő vagy segédegységet, amelynek beállításait menteni szeretné vagy be szeretné tölteni.

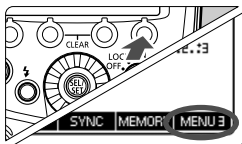

1 Nyomja meg az 4-es funkciógombot.

- A fő egységen nyomja meg a 4-es funkciógombot a < **MENU 3** > megjelenítéséhez.
- A segédegységen nyomja meg a 4-es funkciógombot a < **MENU 2** > megjelenítéséhez.



2 Mentse vagy töltsse be a beállításokat.

- Nyomja meg a 3-as funkciógombot < **MEMORY** >.

[Save/Mentés]

- Nyomja meg az 1-es funkciógombot < **SAVE** >.
- ▶ A beállításokat menti (memóriájában tárolja) az egység.

[Load/Betöltés]

- Nyomja meg a 2-es funkciógombot < **LOAD** >.
- ▶ A mentett beállítások érvénybe lépnek.

ETTL: Teljesen automatikus, vezeték nélküli vakus fényképezés

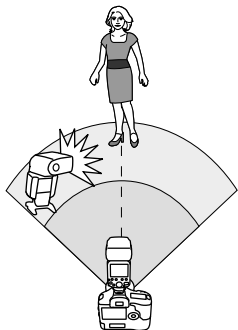

Ez a szakasz a teljesen automatikus, vezeték nélküli vakus fényképezés alapjait mutatja be egy fényképezőgéphez csatlakoztatott 600EX-RT/600EX vaku (fő egység) és egy vezeték nélkül vezérelt 600EX-RT/600EX vaku (segédegység) használatával.

Automata vakus fényképezés egy segédegység használatával



1 Állítsa be a fő egységet.

- Állítsa be a fényképezőgéphez csatlakoztatott 600EX-RT/600EX vakut fő egységként (78. o.).
- Fő egységként használhat fő egység funkcióval ellátott fényképezőgépet vagy (külön beszerezhető) ST-E2 Speedlite vakujeladót.



2 Állítsa be a segédegységet.

- Állítsa be a vezeték nélkül vezérelt 600EX-RT/600EX vakut segédegységként (78. o.).
- Használhat más olyan EX sorozatú Speedlite vakukat is, amelyek el vannak látva segédegység funkcióval.
- Az A, B vagy C vakucsoport állítható be.

3 Ellenőrizze az átviteli csatornát.

- Ha a fő egység és a segédegységek csatornái eltérőek, állítsa azokat egyező értékre (78. o.).

4 Helyezze el a fényképezőgépet és a vakut.

- Elhelyezésüknél vegye figyelembe a 76. oldalon szereplő működési tartományt.

5 Állítsa be az <ETTL> vakumódot.

- Nyomja meg a <MODE> gombot a fő egységen, és állítsa be az <ETTL> vakumódot.
- A segédegység automatikusan megkapja az <ETTL> beállítást a fő egységtől a fényképezés közben.
- Ha a fő egységet is villantani szeretné, állítsa a fővaku villantását BE értékre (79. o.).

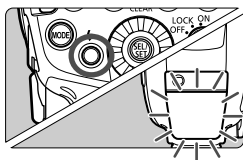

6 Ellenőrizze a vaku készzenlétét.

- Ellenőrizze, hogy világít-e a fő egységen a vakukészzenlét jelzőfénye.
- Ha a segédvaku készen áll, az AF-segédfény villanási területe 1 másodperces időközzel villog.

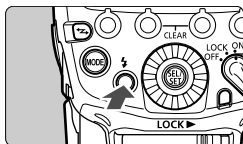

7 Ellenőrizze a működést.

- Nyomja meg a fő egység vakuteszt gombját.
- ▶ A segédegység villan. Ha a segédegység nem villan, ellenőrizze, hogy a működési tartományon belül van-e.

8 Készítse el a képet.

- Állítsa be a fényképezőgépet, és készítse el a képet a normál vakus fényképezés esetén megszokott módon.
- ▶ Ha a készülék normál vakus expozíciót érzékel, a vakus expozíciót megerősítő jelzőfény 3 másodpercig világít.

Automata vakus fényképezés több segédegység használatával

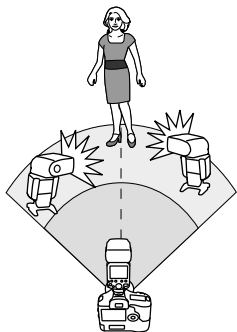

Ha nagyobb vakufényerőre van szüksége, vagy egyszerűbben szeretné megoldani a megvilágítást, növelheti a segédegységek számát, és egy vakuként villanthatja azokat. A segédegységek hozzáadásához kövesse az „Automata vakus fényképezés több segédegység használatával” című részben leírt eljárást. Bármely vakucsoport (A/B/C) beállítható. Ha növeli a segédegységek számát vagy a fővaku villantásához a BE beállítást adja meg, automatikus vezérlés gondoskodik az összes vaku egyező fényerővel történő villantásáról és arról, hogy a teljes vakufényerő normál expozíciót biztosítson.



Ha valamely segédegység közelében fénycsöves fényforrás vagy számítógép-monitor helyezkedik el, a fényforrás a segédegység helytelen működéséhez, véletlen villanásához vezethet.



- A fő/segédvaku hatótávolsága automatikusan 24 mm-re áll be. A vaku hatótávolságát kézzel is beállíthatja.
- A tesztvillantáshoz nyomja meg a fényképezőgép mélységélességi előnézet gombját (38. o.).
- Ha a segédegységen aktiválódik az automatikus kikapcsolás, nyomja meg a fő egység vakuteszt gombját a segédegység bekapcsolásához. Vegye figyelembe, hogy a vaku villantása nem tesztelhető, amikor a fényképezőgép mérési időzítője működik.
- Az automatikus vakurendszer (E-TTL II/E-TTL) a használt fényképezőgéptől függ, beállítása pedig automatikusan történik. Mindkét rendszer LCD kijelzőjén az <ETTL> jelzés jelenik meg.
- A segédegység automatikus kikapcsolásának időkorlátja módosítható (C.Fn-10/98. o.).
- Beállíthatja, hogy a segédegységen ne villogjon az AF-segédfénykibocsátó a segédegység újratöltésének befejezésekor (C.Fn-23/100. o.).

Teljesen automatikus, vezeték nélküli vaku használata

A vaku-expozíciókompenzáció és a fő egységen megadott egyéb beállítások automatikusan megjelennek a segédegység(ek)en is. Nincs szükség a segédegység külön beállítására. A vezeték nélküli vakus fényképezés a következő beállításokkal ugyanúgy végezhető, mint a normál vakus fényképezés.

- **Vaku-expozíciókompenzáció** (/22. o.)
- **Gyors szinkron** (/25. o.)
- **VES** (/23. o.)
- **Kézi vaku** (31., 88. és 89. o.)
- **FE-rögzítés** (24. o.)
- **Stroboszkópvaku** (33. és 89. o.)

A stroboszkópvaku villanási frekvenciája az optikai átvitel alkalmazó vezeték nélküli fényképezés során 1 és 199 Hz között adható meg (a 250 és 500 Hz közötti értékek nem választhatók).

A 4-es funkciógomb megnyomásakor megjelenik a < >, < > és a < > .

A fő egységekről

Két vagy több fő egységet is használhat. Ha több olyan fényképezőgépet is előkészít, melyhez fő egység van csatlakoztatva, különböző fényképezőgépekkel fényképezhet, miközben megtartja ugyanazt a megvilágítást (segédegységek).

ETTL: Vezeték nélküli többvakus fényképezés a vakuzási arány beállításával

Automata vakus fényképezés két segédcsoporttal

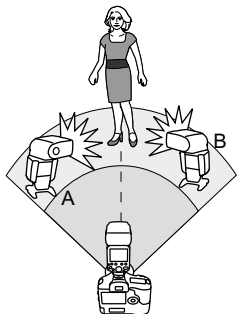

A segédegységeket két vakucsoportba oszthatja (A és B), és beállíthatja a fényegyensúlyt (vakuzási arányt) a fényképezéshez.

Az expozíciót a rendszer automatikusan állítja úgy, hogy az A és a B csoport együttes vakufényereje normál expozíciót eredményezzen.

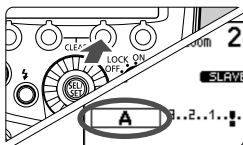

1 Állítsa be a segédegységek vakucsoportját.

- Egyenként állítsa be a segédegységeket.
- Amikor a <MENU 1> jelenik meg, nyomja meg a 3-as funkciógombot <Gr>, és válassza az <A> vagy a lehetőséget.
- Egy egységhez állítsa be az <A> értéket, a többi egységhez pedig a értéket.

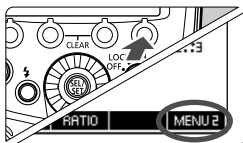

2 Állítsa be a <MENU 2> megjelenítését.

- A 2–4. lépés műveleteit a fő egységen kell elvégezni.
- Nyomja meg a 4-es funkciógombot a fő egységen a <MENU 2> megjelenítéséhez.

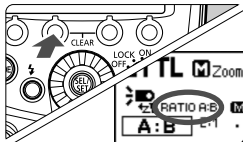

3 Állítsa be a <RATIO A:B> értéket.

- Nyomja meg a 2-es funkciógombot <RATIO>, és adja meg a <RATIO A:B> értéket.

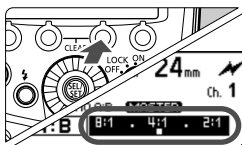

4 Állítsa be a vakuzás arányát.

- Nyomja meg a 3-as funkciógombot < Gr >.
- Nyomja meg a 3-as funkciógombot < A:B 1/2 >.
- A < [dial icon] > forgatásával állítsa be a vakuzás arányát, majd nyomja meg a < [dial icon] > gombot.
- A 4-es funkciógomb < [right arrow] > megnyomásával térjen vissza a fényképezésre kész állapotba.

5 Készítse el a képet.

- ▶ A segédegység a megadott vakuzási arányt használva villan.

Automata vakus fényképezés három segédcsoporttal

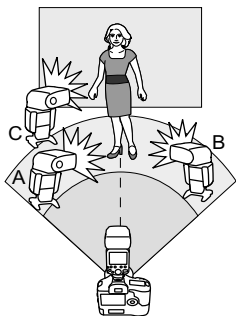

Az A és B vakucsoport mellé beállíthatja a C vakucsoportot is. A C vakucsoport beállítása akkor lehet hasznos, ha csökkenteni szeretné a téma árnyékát. A beállítás módszere alapvetően megegyezik az „Automata vakus fényképezés két segédcsoporttal” című szakaszban leírtakkal.





1 Állítsa be a C segédegységet.

- A < C > vakucsoportba felvenni kívánt segédegységet állítsa be az előző oldalon szereplő 1. lépésnek megfelelően.

2 Állítsa be a <RATIO A:B C> értéket.

- A fő egységen adja meg a <RATIO A:B C> beállítást az előző oldalon szereplő 2. és 3. lépés utasításait követve.

3 Állítsa be a vaku-expozíciókompenzációt igény szerint.

- Nyomja meg a 3-as funkciógombot < **Gr** >, majd a <  > forgatásával válassza ki a < **C** > lehetőséget.
- Nyomja meg a 3-as funkciógombot < **C%** >.
- A <  > forgatásával adja meg a vaku-expozíciókompenzáció mértékét, majd nyomja meg a <  > gombot.
- A 4-es funkciógomb <  > megnyomásával térjen vissza a fényképezésre kész állapotba.

A segédcsoport vezérlése

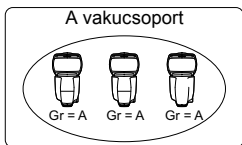

Ha nagyobb vakufényerőre vagy speciálisabb megvilágításra van szüksége, növelheti a segédegységek számát. Egyszerűen csak vegye fel az új segédegységet abba a vakucsoportba (A, B vagy C), amelyek fényerejét növelni szeretné. Az egységek számára nem vonatkozik korlátozás.

Ha például az < **A** > vakucsoportba felvesz három segédegységet, akkor a három segédegységet a rendszer egy, nagy fényerejű A vakucsoportként kezeli.

- A három (A, B és C) vakucsoport egyidejű villantásához adja meg a < **RATIO A:B C** > beállítást. A < **RATIO A:B** > beállítás megadásakor a C vakucsoport nem villan.
- Ha úgy fényképez, hogy a C vakucsoport közvetlenül a fő témát világítja meg, túlexponált kép készülhet.
- Egyes E-TTL automata vakut támogató filmes EOS fényképezőgépekkel nem lehetséges a többvakus vezeték nélküli fényképezés a vakuzási arány beállításával.

- A 8:1–1:1–1:8 vakuzási arány a 3:1–1:1–1:3 (1/2 lépés) értéknek felel meg lépésekre átszámítva.
- A vakuzási arány beállításainak részletei alább láthatók.

8:1 • 4:1 • 2:1 • 1:1 • 1:2 • 1:4 • 1:8
 5.6:1 • 2.8:1 • 1.4:1 • 1:1.4 • 1:2.8 • 1:5.6

M: Vezeték nélküli többvakus fényképezés kézi vakufényerő-beállítással

Ez a fejezet a vezeték nélküli (többvakus) fényképezést mutatja be kézi vakubeállítás használatakor. Külön vakufényerő-beállítást adhat meg minden segédegységen (vakucsoporton). Állítsa be az összes paramétert a fő egységen.

1 Állítsa be az <M> vakumódot.

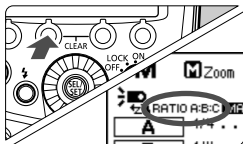

2 Adja meg a vakucsoportok számát.

- Amikor a <MENU 1> jelenik meg, nyomja meg a 2-es funkciógombot <RATIO>, és állítsa be a csoportok villantását.
- A beállítás a következőképp változik a gomb minden megnyomásakor:
ALL (<RATIO OFF>) →
A/B (<RATIO A:B>) →
A/B/C (<RATIO A:B:C>).

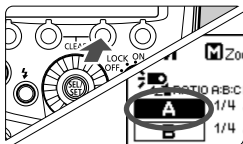

3 Válassza ki a vakucsoportot.

- Nyomja meg a 3-as funkciógombot <Gr>, majd a <Gr> forgatásával válassza ki azt a csoportot, amelynek vakufényerejét meg szeretné adni.

4 Adja meg a vakufényerőt.

- Nyomja meg a 3-as funkciógombot <*1/2>.
- A <Gr> forgatásával állítsa be a vakufényerőt, majd nyomja meg a <Gr> gombot.
- Ismételje meg a 3. és 4. lépést a vakufényerő megadásához minden csoport számára.

5 Készítse el a képet.

- ▶ Minden csoport a beállított vakuzási aránynak megfelelően villan.

- Ha a ALL <RATIO OFF> beállítás van megadva, állítsa be az A, B vagy C értéket a segédegységek vakucsoportjaként.
- Több segédcsoporthoz egyező vakufényerővel történő villantáshoz válassza a ALL <RATIO OFF> beállítást a 2. lépésben.

Kézi vaku/Stroboszkópvaku beállítása segédegységen ■

A segédegység közvetlen, kézi beállításával megadhatja a kézi vaku vagy a stroboszkópvaku beállítást. Ezt a funkciót egyéni segédegységnek nevezik. Ez például akkor lehet hasznos, ha az ST-E2 (külön beszerezhető) Speedlite vakujeladóval használja a vezeték nélküli kézi vaku vagy stroboszkópvaku funkciót.

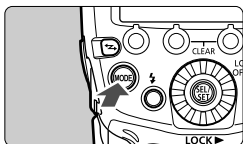

1 Állítsa be a segédegységet (78. o.).

2 Állítsa be az egyéni segédegységet.

- Tartsa nyomva a <MODE> gombot a segédegységen folyamatosan az < **INDIVIDUAL SLAVE** > megjelenéséig.

Kézi vaku



- ▶ A vakumód beállítása <M>.
- Adja meg a kézi vaku fényerejét (31. o.).

Stroboszkópvaku

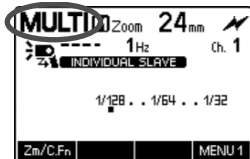

- Nyomja meg a <MODE> gombot, és állítsa be a <MULTI> értéket.
- Adja meg a stroboszkópvaku beállításait (33. o.).
- Nyomja meg újra a <MODE> gombot a visszatéréshez a normál segédegység módba.



A stroboszkópvaku villanási frekvenciája az optikai átvitelt alkalmazó vezeték nélküli fényképezés során 1 és 199 Hz között adható meg (a 250 és 500 Hz közötti értékek nem választhatók).



Az egyéni segédegységként beállított segédegységek vakumódja eltérhet a fő egység vakumódjától. A vaku villantása az egyéni segédegységen beállított vakumódnak megfelelően történik.



6

A Speedlite vaku személyre szabása

Ez a fejezet ismerteti a Speedlite vaku személyre szabását az Egyéni funkciók (C.Fn) és a Személyes funkciók (P.Fn) használatával.



Ha a fényképezőgépen teljesen automatikus vagy képzóna fényképezési mód van beállítva, a fejezetben leírt műveletek nem érhetők el. A fényképezőgépen állítsa be a **P/Tv/Av/M/B** (Kreatív zóna) módot.

C.Fn/P.Fn: Egyéni és Személyes funkciók beállítása

A Speedlite vaku funkcióit fényképezési szokásainak megfelelően állíthatja be az Egyéni és Személyes funkciók magadásával.

A Személyes funkciók a 600EX-RT/600EX modellek egyedi személyre szabási szolgáltatása.

C.Fn: Egyéni funkciók

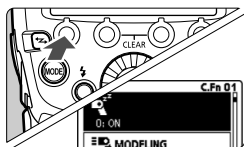

1 Jelenítse meg az Egyéni funkciók képernyőt.





- Nyomja folyamatosan az 1-es < Zm/C.Fn > funkciógombot, amíg a képernyő meg nem jelenik.

▶ Megjelenik az Egyéni funkciók képernyő.

2 Válassza ki a megadandó beállítást.

- A <  > forgatásával válassza ki a megadandó beállítást (számot).

3 Módosítsa a beállítást.

- Nyomja meg a <  > gombot.
- ▶ Megjelenik a beállítás.
- A <  > forgatásával válassza ki a megadni kívánt beállítást, majd nyomja meg a <  > gombot.
- A 4-es funkciógomb <  > megnyomásával térjen vissza a fényképezésre kész állapotba.

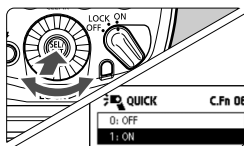

P.Fn: Személyes funkciók

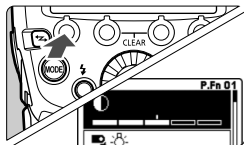

1 Jelenítse meg a Személyes funkciók képernyőt.













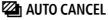



- Az Egyéni funkciók beállításához tartozó eljárás 1. lépésének elvégzése után nyomja meg az 1-es funkciógombot <  P.Fn > >.

▶ Megjelenik a Személyes funkciók képernyő.

2 Állítsa be a funkciót.

- A Személyes funkciókat az Egyéni funkciók beállításának 2. és 3. lépésével egyező módon állíthatja be.

Az Egyéni funkciók listája

Szám	Funkció	Oldal
C.Fn-00	 m/ft	Távolságjelző megjelenítése
C.Fn-01		Automatikus kikapcsolás
C.Fn-02	 MODELING	Tesztvillantás
C.Fn-03	 AUTO CANCEL	VES automatikus visszavonás
C.Fn-04		VES sorozat
C.Fn-05	MODE	Vakumérési mód
C.Fn-06	 QUICK	Gyors vaku folyamatos felvétellel
C.Fn-07	 TEST	Tesztkisütés autovakuval
C.Fn-08	 AF	AF-segédfény indítása
C.Fn-09		Automatikus zoom érzékelőmérethez
C.Fn-10		Segédvaku automatikus kikapcsolási időzítője
C.Fn-11		Segédvaku automatikus kikapcsolási időzítőjének kikapcsolása
C.Fn-12		Vaku újratöltése külső tápról
C.Fn-13		Vaku expozíciómérési beállítása
C.Fn-20		Hangjelzés
C.Fn-21		Fényerősség-eloszlás
C.Fn-22		LCD-panel megvilágítása
C.Fn-23		Segédvaku akkumulátorának ellenőrzése

A Személyes funkciók listája

Szám	Funkció	Oldal
P.Fn-01	 LCD kijelző kontrasztja	101. o.
P.Fn-02	 LCD kijelző háttérvilágításának színe: Normál felvétel	
P.Fn-03	 LCD kijelző háttérvilágításának színe: Fő egység	
P.Fn-04	 LCD kijelző háttérvilágításának színe: Segédegység	
P.Fn-05	 Színszűrő automatikus érzékelése	102. o.
P.Fn-06	 Vezeték nélküli gomb átkapcsolási sorrendje	
P.Fn-07	 LINKED SHOT Vaku villantása csatolt felvétel közben	

Az összes Egyéni/Személyes funkció törlése

Ha megnyomja a 2-es funkciógombot < **CLEAR** > és az 1-es funkciógombot < **OK** > az Egyéni funkciók képernyőjén, a megadott Egyéni funkciók törlésre kerülnek. Ha ezt a műveletet a Személyes funkciók képernyőjén hajtja végre, a beállított Személyes funkciók kerülnek törlésre.

- A C.Fn-00 beállítása az Egyéni funkciók törlésekor nem törlődik.
- A P.Fn-06 és 07 funkció nem jelenik meg a Speedlite 600EX vakukon.
- Ha a Speedlite Egyéni funkcióit a fényképezőgép menüképernyőjéről állítja be, és nem jelennek meg a C.Fn-20 és 23 közötti funkciók, állítsa be azokat a 92. oldalon olvasható művelettel.

 A fényképezőgép menüképernyőjén (46. o.) megadhatja és törölheti a Speedlite összes Egyéni funkciójának beállítását.

C.Fn: Egyéni funkciók beállítása

C.Fn-00: m/ft (Távolságjelző megjelenítése)

Az LCD kijelzőn megjelenő távolságjelzőt beállíthatja a távolság méterben vagy lábban történő megadására.

0: m (méter (m))

1: ft (láb (ft))



Ha a vaku hatótávolsága meghaladja a 18 métert, az LCD kijelzőn a vaku tényleges hatótávolságának kijelzése a $\lt; \gt;$ jelre vált.

C.Fn-01: (Automatikus kikapcsolás)

Ha a Speedlite vakut kb. 90 másodpercig nem használja, az kikapcsolódik az elemek kímélése érdekében. Ezt a funkciót letilthatja.

0: ON (engedélyezett)

1: OFF (tiltott)



Ha a vaku folyamatos használatától a vakufej felmelegedik, az automatikus kikapcsolásig eltelt idő hosszabb lehet.

C.Fn-02: MODELING (Tesztvillantás)

0:  (engedélyezett (a mélységélességi előnézet gombon))

A tesztvillantáshoz nyomja meg a fényképezőgép mélységélességi előnézet gombját.

1:  (engedélyezett (a vakuteszt gombon))

A tesztvillantáshoz nyomja meg a Speedlite vakuteszt gombját.

2:  /  (engedélyezett (mindkét gombon))

A tesztvillantást elindíthatja a fényképezőgép mélységélességi előnézet gombjával és a Speedlite vakuteszt gombjával is.

3: OFF (tiltott)

Letiltja a tesztvillantást.

C.Fn-03: AUTO CANCEL (VES automatikus visszavonás)

Megadhatja, hogy a VES funkció kikapcsolódjon-e automatikusan a VES használatával készített három felvétel után.

0: ON (engedélyezett)

1: OFF (tiltott)

C.Fn-04: (VES sorozat)

Módosíthatja a VES sorozat következő sorrendjét: 0: Normál expozíció, -: Csökkentett expozíció (sötétebb kép) és +: Növelt expozíció (világosabb kép).

0: 0 → - → +

1: - → 0 → +

C.Fn-05: MODE (Vakumérési mód)

Módosíthatja a vakus fényképezéshez használt automatikus vakumérési módot.

0: E-TTL II

1: TTL

2: Ext.A (Külső mérés: automatikus)

3: Ext.M (Külső mérés: kézi)

 EOS digitális fényképezőgép vagy EOS 300X használata esetén ne adja meg az 1 értéket. A használt modelltől függően előfordulhat, hogy a vakumérés nem vezérlése nem lesz megfelelő, például a vaku nem villan, vagy mindig maximális teljesítménnyel villan. Továbbá a vezeték nélküli vakus fényképezés sem folytatható.

- 
- Az 1 érték a Type-B EOS filmes fényképezőgépekhez használható.
 - Type-B fényképezőgéppel az E-TTL II/E-TTL automata vakus fényképezés a 0 beállítás mellett is lehetséges.

C.Fn-06:  QUICK (Gyors vaku folyamatos felvétellel)

Megadhatja, hogy villanjon-e a vaku a folyamatos felvétel közben, ha a vakukészültség lámpa zölden világít (a vaku teljes feltöltése előtt).

0: OFF (tiltott)

1: ON (engedélyezett)



Ha a gyors vakut használja a folyamatos felvétellel, a képek alulexponáltak lehetnek, mivel a vaku hatótávolsága kisebb lesz. Az 1 érték megadása csak akkor ajánlott, ha a vaku hatótávolságát csökkenteni szeretné a kis távolságból történő fényképezéshez.

C.Fn-07:  TEST (Tesztkisütés autovakuval)

Módosíthatja a vaku fényerejét a vakuteszt E-TTL II/E-TTL/TTL automata vaku módban történő elvégzéséhez.

0: 1/32 (1/32)

1: 1/1 (Teljes fényerő)

C.Fn-08:  AF (AF-segédfény indítása)

0: ON (engedélyezett)

1: OFF (tiltott)

A Speedlite AF-segédfénye nem világít.

C.Fn-09: (Automatikus zoom érzékelőmérethez)

0: ON (engedélyezett)

Ha a vaku hatótávolságának beállítása „Automatikus <A>”, akkor a rendszer automatikusan hozzáigazítja a használt EOS digitális fényképezőgép képérzékelőjének méretéhez. Ha a vakut támogatott fényképezőgéphez csatlakoztatja az LCD kijelzőn a jel látható.

1: OFF (tiltott)

A vaku hatótávolságát a rendszer nem igazítja a képérzékelő méretéhez.

C.Fn-10: (Segédvaku automatikus kikapcsolási időzítője)

A segédegység automatikus kikapcsolásának időkorlátja módosítható. Amikor a segédegység automatikus kikapcsolási funkciója aktiválódik, az LCD kijelzőn a jelenik meg. Állítsa be a funkciót minden segédegységen.

0: 60min (60 perc)



1: 10min (10 perc)

C.Fn-11: → (Segédvaku automatikus kikapcsolási időzítőjének kikapcsolása)

Ha a fő egységen megnyomja a vakuteszt gombot, azzal bekapcsolja az automatikusan kikapcsolt segédegységeket. Módosíthatja azt az időt, ameddig az automatikusan kikapcsolt segédegységek elfogadják ezt a parancsot.

0: 8h (8 órán belül)

1: 1h (1 órán belül)



C.Fn-12:  (Vaku újratöltése külső tápról)**0:  +  (Külső és belső tápról)**

A töltés egyidejűleg történik a külső és a belső tápról is.

1:  (Csak külső táp)

A Speedlite vezérléséhez szükség van a belső tápra. Ha a töltéshez csak külső tápforrást használ, minimálisra csökkentheti a belső tápforrás használatát.

C.Fn-13:  (Vaku expozíciómérési beállítása)**0:  +  (Speedlite gomb és tárcsa)****1:  (Csak Speedlite tárcsa)**

A vaku-expozíciókompenzáció elvégezhető közvetlenül a <  > forgatásával is, a <  > gomb megnyomása nélkül.

C.Fn-20:  (Hangjelzés)

Bekapcsolhatja a Speedlite teljes feltöltését, vagy a rádiós átvitelt használó vezeték nélküli vakus fényképezés során a segédegységek teljes feltöltését jelző hangjelzést.

Ha az **1** értéket adja meg, hangjelzés hallatszik, ha a vakufej hőmérsékletének megemelkedése miatt aktiválódik a vaku működését korlátozó funkció.

0: OFF (tiltott)**1: ON (engedélyezett)**

C.Fn-21: // (Fényerősség-eloszlás)

Módosíthatja a fényképezési látászögre vonatkozó fényerősség-eloszlást (vaku-hatótávolságot) a Speedlite vakun, amikor a vaku hatótávolságának beállítása „Automatikus (A)”.

0: (Normál)

A vaku fényképezés látászögének megfelelő optimális hatótávolságát automatikusan állítja be a készülék.

1: (Kulcsszám-előválasztás)

Bár a 0 beállítással összevetve a kép szélei némileg sötétebbek lesznek, ezt a beállítást érdemes megadni, ha a vaku fényereje élvez elsőbbséget. A vaku hatótávolságát a készülék kis mértékben eltolja a telefotó pozíció felé a valós látászöghöz képest. Az LCD kijelző vakuikonja a  jelzésre változik.

2: (Egyenletes megvilágítás)

Bár a fényképezés hatótávolsága a 0 beállításhoz képest némileg csökken, ezt a beállítást érdemes használni, ha a kép széleit is a lehető legjobban meg szeretné világítani. A vaku hatótávolságát a készülék kis mértékben eltolja a nagylátászögű pozíció felé a valós látászöghöz képest. Az LCD kijelző vakuikonja a  jelzésre változik.

C.Fn-22: (LCD-panel megvilágítása)

A gombok és a tárcsák használatakor az LCD kijelző világítása bekapcsol. Ennek a világításnak a beállítást módosíthatja.

0: 12sec (12 másodpercig marad bekapcsolva)

1: OFF (a panel világításának kikapcsolása)

2: ON (a világítás folyamatosan bekapcsolva marad)

C.Fn-23: (Segédvaku akkumulátorának ellenőrzése)

Amikor a segédegység a vezeték nélküli vakus fényképezés során teljesen feltöltődik, az AF-segédfénykibocsátója villog. Ezt a működést kikapcsolhatja. Állítsa be a funkciót minden segédegységen.

0: / (AF-segédfény, jelzőfény)

1: (jelzőfény)

P.Fn: Személyes funkciók beállítása

P.Fn-01: (LCD kijelző kontrasztja)

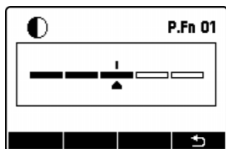

Az LCD-panel kontrasztja 5 lépésben állítható.

P.Fn-02: (LCD kijelző háttérvilágításának színe: normál felvétel)

Megadhatja az LCD kijelző háttérvilágításának színét a normál fényképezéshez (fényképezőgépre csatlakoztatott vaku).

0: GREEN (zöld)

1: ORANGE (narancs)

P.Fn-03: (LCD kijelző háttérvilágításának színe: fő egység)

Az optikai vagy rádiós átvitelt alkalmazó vezeték nélküli vakus fényképezés vagy csatolt felvétel esetén: Beállíthatja az LCD kijelző háttérvilágításának színét arra az esetre, ha a Speedlite vaku fő egységként van beállítva.

0: GREEN (zöld)

1: ORANGE (narancs)

P.Fn-04: (LCD kijelző háttérvilágításának színe: segédegység)

Az optikai vagy rádiós átvitelt alkalmazó vezeték nélküli vakus fényképezés vagy csatolt felvétel esetén: Beállíthatja az LCD kijelző háttérvilágításának színét arra az esetre, ha a Speedlite vaku segédegységként van beállítva.

0: ORANGE (narancs)

1: GREEN (zöld)

P.Fn-05: (Színszűrő automatikus érzékelése)

0: AUTO (automatikus)

Adja meg ezt a beállítást, ha a tartozék színszűrőket használja. Ezeket a készülék automatikusan felismeri.

1: OFF (letiltva)

A kereskedelmi forgalomban kapható színszűrők használatakor adja meg ezt a beállítást. Ezeket a színszűrőket a készülék nem érzékeli automatikusan.

P.Fn-06: (Vezeték nélküli gomb átkapcsolási sorrendje)

Módosíthatja a vezeték nélküli gomb megnyomásakor kiválasztható beállításokat. A P.Fn-06 nem jelenik meg a Speedlite 600EX vakun.

0: OFF → → (Normál → Rádiós → Optikai)

A beállítás a következő sorrendben változik: Normál felvétel → Rádiós átvitel: Fő egység → Rádiós átvitel: Segédegység → Optikai átvitel: Fő egység → Optikai átvitel: Segédegység.

1: OFF ↔ (Normál ↔ Rádiós)

A beállítás a következő sorrendben változik: Normál felvétel → Rádiós átvitel: Fő egység → Rádiós átvitel: Segédegység.

2: OFF ↔ (Normál ↔ Optikai)

A beállítás a következő sorrendben változik: Normál felvétel → Optikai átvitel: Fő egység → Optikai átvitel: Segédegység.

P.Fn-07: LINKED SHOT (Vaku villantása csatolt felvétel közben)

Megadhatja, hogy a csatolt (70. o.) felvétel során villanjon-e a fényképezőgépre csatlakoztatott vaku. Állítsa be a csatolt felvételhez használt minden vakun. A P.Fn-07 nem jelenik a Speedlite 600EX vakun.

0: OFF (tiltott)

A vaku a csatolt felvétel használatakor nem villan.

1: ON (engedélyezett)

A vaku a csatolt felvétel használatakor villan.

 Ha több vakut villant egyszerre a csatolt felvétel használatakor, előfordulhat, hogy az expozíció nem lesz tökéletes vagy egyenetlen lesz.

7

Referencia

Ez a fejezet tartalmazza a rendszer áttekintését, a gyakran ismételt kérdéseket és a Speedlite vaku Type-B fényképezőgéppel történő használatának leírását.

A 600EX-RT/600EX rendszer

Vezeték nélküli vakus fényképezés

Rádióátvitel

Fővaku funkcióval rendelkező Speedlite/jeladó

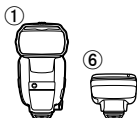

Segédvaku funkcióval rendelkező Speedlite vaku



Optikai átvitel

Fővaku funkcióval rendelkező fényképezőgép/Speedlite/jeladó

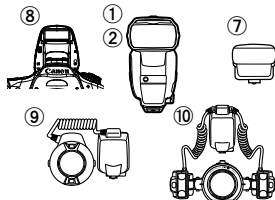

Segédvaku funkcióval rendelkező Speedlite vaku

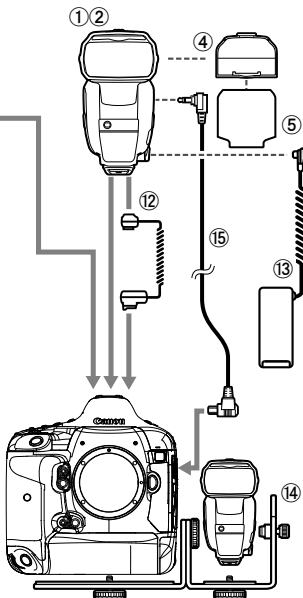
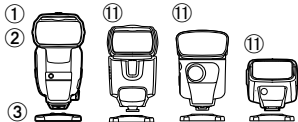

- 1 Speedlite 600EX-RT
- 2 Speedlite 600EX (a 15 tartozékkal nem használható)
- 3 Miniállvány (a 600EX-RT/600EX tartozéka)
- 4 SCH-E1 színszűrőtartó (a 600EX-RT/600EX tartozéka)

- ⑤ **SCF-E1 színszűrőkészlet** (a 600EX-RT/600EX tartozéka)
- ⑥ **ST-E3-RT Speedlite vakujeladó**
 Jeladó a segédegységként használt Speedlite vakuk rádiós átvitelt alkalmazó vezeték nélküli vezérléséhez.
- ⑦ **ST-E2 Speedlite jeladó**
 Jeladó a segédegységként használt Speedlite vakuk optikai átvitelt alkalmazó vezeték nélküli vezérléséhez.
- ⑧ **EOS fényképezőgép vezeték nélküli fő egység funkcióval**
 Fő egységként beállíthat olyan EOS digitális fényképezőgépet, amely a beépített vaku használatával képes optikai átvitelt alkalmazó vezeték nélküli fő egységként működni.
- ⑨ **MR-14EX makro körvaku** / ⑩ **MT-24EX makro ikervaku**
 Vaku makrofényképezéshez.
- ⑪ **Speedlite vaku optikai átvitelt alkalmazó vezeték nélküli segéd funkcióval**
 580EX II, 580EX, 550EX, 430EX II, 430EX, 420EX, 320EX, 270EX II
- ⑫ **OC-E3 spirál vakukábel**
 Lehetővé teszi a 600EX-RT/600EX egység csatlakoztatását a fényképezőgéphez akár 60 cm távolságból is.
- ⑬ **CP-E4 vaku gyorstöltő**
 Könnyen hordozható, kicsi és könnyű külső tápforrás. Por- és vízállósága megfelel a 600EX-RT/600EX vakuénak.
- ⑭ **SB-E2 Speedlite váz**
- ⑮ **SR-N3 kioldókábel**
 Ha az 600EX-RT vakut ezzel a kábellel 2011-ig forgalmazott, E-TTL II/ E-TTL automata vakurendszerrel kompatibilis, N3 típusú távirányító-csatlakozóval ellátott EOS fényképezőgéphez csatlakoztatja a segédegységről kioldhatja a zárat (68. o.), vagy csatolt felvételt végezhet az egységet segédegységként használva (70. o.) a rádiós átvitelt alkalmazó vezeték nélküli fényképezés során.



 Külső tápforrásként használja a ⑬ CP-E4 vaku gyorstöltőt. A nem Canon gyártmányú külső tápforrások használata hibás működéshez vezethet.

Vaku működésének korlátozása túlmelegedés miatt

A folyamatos használat, a stroboszkópvaku vagy a rövid időn belüli többszöri tesztvillantás a vakufej felmelegedését okozhatja. Ha a vaku ismételt villantásainak száma meghaladja az alábbi táblázatban látható értékeket, a vaku működésének korlátozása automatikusan aktiválódik a vakufej túlmelegedés miatt elhasználódásának és károsodásának megakadályozása érdekében. Ha a vaku működése korlátozva van, a hőmérséklet megemelkedését jelző figyelmeztető ikon jelenik meg, az újratöltési idő pedig automatikusan kb. 8–20 másodperces értékre áll át.

Figyelmeztetés a túlmelegedésre

Ha a Speedlite vaku belső hőmérséklete megemelkedik, figyelmeztető ikon jelenik meg. A figyelmeztetésnek két szintje van.

Kijelzés	1. szint (Újratöltési idő kb. 8 mp)	2. szint (Újratöltési idő kb. 20 mp)
Ikon		
LCD-panel megvilágítása	Vörös (bekapcsol)	Vörös (villog)

Egymást követő vakuvillanások száma és pihentetés

A következő táblázatban látható az egymást követő vakuvillanások száma a figyelmeztetés megjelenítéséig, valamint a normál fényképezésig eltelő pihentetés ideje.

Funkció	Egymást követő villanások száma a figyelmeztetés (1. szint) megjelenítéséig (irányelv)	Szükséges pihentetés ideje (irányelv)
Folyamatos használat (13. o.)	Legalább 48	Legalább 10 perc
Tesztvillantás (38. o.)		

* Teljes vakufényerő és 14/20 mm-es vaku-hatótávolság mellett

* Külső tápforrás használatakor a villanások száma ennek kétharmada (legalább 32)



- A stroboszkópvaku villanásainak figyelmeztetés megjelenése előtti száma a vaku fényerejétől függően változik.
- A vaku villantásainak ajánlott számával kapcsolatban tekintse meg a folyamatos használat (13. o.), a stroboszkópvakuval (33. o.) és a tesztvillantással (38. o.) foglalkozó fejezeteket.
- Ha a folyamatos fényképezés után cseréli ki az elemeket, ügyeljen rá, hogy azok átforrósodhatnak.
- Ha a C.Fn-20 beállítása 0 (99. o.), a figyelmeztető hangjelzés nem szólal meg akkor sem, ha a vaku működése korlátozott.

Hibaelhárítási útmutató

Amennyiben a vakuval kapcsolatban probléma merülne fel, először olvassa el az alábbi Hibaelhárítási útmutatót. Ha a probléma megoldását a Hibaelhárítási útmutató nem tartalmazza, forduljon tájékoztatásért márkakereskedőjéhez vagy a legközelebbi Canon szervizközponthoz.

● Normál felvétel

Nem kapcsolódik be a készülék vagy a vaku nem villan.

- Győződjön meg arról, hogy megfelelő polaritással helyezte-e be az elemeket (14. o.).
- Tolja be teljesen a rögzítőtalpat a fényképezőgép vakupapucsába, csúsztassa a rögzítőkart jobbra, és rögzítse a Speedlite vakut a fényképezőgéphez (15. o.).
- Ha a vaku újratöltési ideje 30 másodperc vagy több, cserélje ki az elemeket (14. o.).
- Még akkor is be kell helyeznie az elemeket Speedlite vakuba, ha külső tápforrást használ (14. o.).
- Ha a Speedlite vaku vagy a fényképezőgép elektromos csatlakozói piszkosak, tisztítsa meg azokat (6. o.).

A készülék kikapcsol.

- Aktiválódott a Speedlite automatikus kikapcsolás funkciója. Nyomja le félig az exponológombot, vagy nyomja meg a vakuteszt gombot (16. o.).

Alul- vagy túlexponált a kép.

- Ha a képen szereplő tárgyról túl sok fény verődik vissza (pl. ablaküveg stb.), használja az FE-rögzítést (24. o.).
- Ha a téma túl sötét vagy túl világos, állítsa be a vaku-expozíciókompenzáció értékét (22. o.).
- Ha rövid vakuszinkron időt adott meg, a vaku hatótávolsága kisebb lesz. Menjen közelebb a témához (25. o.).

A kép alsó része sötét.

- Túl közel volt a témához. Menjen távolabb a témától.
- Ha a témához 1 méternél közelebb van, állítsa a visszaverődés szögét 7 fokkal lefelé.
- Távolítsa el a napellenzőt, amennyiben csatlakoztatva van az objektívhez.

A kép szélei sötétek.

- Állítsa a vaku hatótávolságát automatikusra (29. o.).
- Ha a vaku hatótávolságának kézi beállítását használja, adjon meg a felvétel látószögénél szélesebb értéket (30. o.).
- Ellenőrizze, hogy nincs-e beállítva a C.Fn-21-1 funkció (100. o.).

A kép nagyon elmosódott.

- Ha a fényképezési mód beállítása <Av> és a téma sötét, a fényképezőgép automatikusan bekapcsolja a lassú vakuszinkront (a záridő pedig hosszabb lesz). Használjon állványt, vagy adja meg a <P> vagy a teljesen automatikus felvételi módot (19. o.). A szinkronidőt megadhatja a [Vakuszinkron idő Av módban] beállításban is (44. o.).

A vaku hatótávolságát a készülék nem állítja be automatikusan.

- Tolja be teljesen a rögzítőtalpat a fényképezőgép vakupapucsába, csúsztassa a rögzítőkart jobbra, és rögzítse a Speedlite vakut a fényképezőgéphez (15. o.).
- A vaku hatótávolságához adja meg a <A> (Automatikus) beállítást (29. o.).

● Rádiós átvitelt alkalmazó vezeték nélküli fényképezés

A vezeték nélküli fényképezés nem működik.

- A Speedlite 600EX vaku nem rendelkezik rádiós átviteli funkcióval, ezért a rádiós átvitelt alkalmazó vezeték nélküli fényképezés ezzel a vakuval nem lehetséges. Használja az optikai átvitelt alkalmazó vezeték nélküli fényképezést.

A segédegység nem villan.

- Állítsa a fő egységet <☉> <MASTER> módba, a segédegységet pedig <☉> <SLAVE> módba (52. o.).
- Állítsa a fő egység és a segédegységek csatornáit és azonosítóit egyező értékekre (52–54. o.).
- Ellenőrizze, hogy a segédegység a fő egység átviteli tartományában van-e (48. o.).
- A fényképezőgép beépített vakuja nem használható fő egységként a rádiós átvitelt alkalmazó vezeték nélküli fényképezés során.

A képek túlexponáltak.

- Ha automata vakus fényképezést alkalmaz három segédcsoporttal (A, B és C), a C csoportot ne irányítsa közvetlenül a fő témára (63. o.).
- Ha minden vakucsoporthoz eltérő vakumódot használ, ne villantson több csoportot <ETTL> vagy <Ext.A> beállítással a fő témára irányítva (67. o.).

A <TV> jelzés jelenik meg.

- A záridőt egy lépéssel hosszabbra állítsa, mint a vakuszinkron idejét (51. o.).

A kioldás nem végezhető el segédegységről.

- Ha 2011-ig forgalmazott, N3 típusú távirányító-csatlakozóval ellátott, E-TTL II/E-TTL automata vakurendszerrel kompatibilis EOS fényképezőgépet használ a segédegységről végzett távoli kioldáshoz, vagy ha azt a csatolt fényképezéshez segédegységként állította be, a külön beszerezhető „SR-N3 kioldókábelre” van szükség (68., 70. és 104. o.).

● Csatolt felvétel

Egyenetlen expozíció lép fel./A normál expozíció nem érhető el.

- Ha több vakut villant egyszerre a csatolt felvétel használatakor, előfordulhat, hogy az expozíció nem lesz tökéletes vagy egyenetlen lesz. Ajánlott csak egy Speedlite vakut villantani vagy az önkioldó használatával beállítani a villanások időzítését.

● Optikai átvitelt alkalmazó vezeték nélküli fényképezés

A segédegység nem villan.

- A fő egységen adja meg a <⚡> <MASTER> beállítást, a segédegységen pedig a <⚡> <SLAVE> beállítást (78. o.).
- Állítsa a fő egység és a segédegységek csatornáit egyező értékekre (78. o.).
- Ellenőrizze, hogy a segédegység a fő egység átviteli tartományában van-e (76. o.).
- Irányítsa a segédegység vezeték nélküli érzékelőjét a főegység felé (76. o.).
- Ha a fő egység és a segédegységek túl közel vannak, előfordulhat, hogy az átvitel nem működik megfelelően.
- Ha a fényképezőgép beépített vakuját használja fő egységként, nyissa fel a beépített vakut, és adja meg a vezeték nélküli beállítást a fényképezőgép menüképernyőjének [**Beépített vaku funk.c.beáll.**] területén.

A fő egység vakuja villan.

- A fő vaku akkor is villan a segédegység optikai vezérléséhez, ha a vaku villanásának beállítása KI <☒> (79. o.).

A képek túlexponáltak.

- Ha automata vakus fényképezést alkalmaz három segédcsoporttal (A, B és C), a C csoportot ne irányítsa közvetlenül a fő témára (87. o.).

Műszaki leírás

● Típus

Típus:	A fényképezőgéphez csatlakoztatott, E-TTL II/E-TTL/TTL Speedlite automata vaku
Használható fényképezőgépek:	Type-A EOS fényképezőgépek (E-TTL II/E-TTL automata vakurendszerrel) Type-B EOS fényképezőgépek (TTL automata vakurendszerrel)

● Vakufej

Kulcsszám:	Kb. 60 (200 mm-es vaku-hatótávolság, ISO 100 méterben/lábban)
Vaku hatótávolsága:	20–200 mm (14 mm a széles látószögű panel használatakor) • Automatikus beállítás (Automatikusan állítja be a vaku hatótávolságát a látószögnek és a képérzékelő méretének megfelelően.) • Kézi beállítás
Visszaverődés:	90° felfelé, 7° lefelé, 180° jobbra és balra
Villanás ideje:	Normál vaku: legfeljebb 1,8 ms, Gyors vaku: legfeljebb 2,3 ms
Színhőmérsékleti adatok átvitele:	A vaku villanásakor a színhőmérsékleti adatok átkerülnek a fényképezőgépre
Színzűrő:	Használható

● Expozícióvezérlés

Expozícióvezérlő rendszer:	E-TTL II/E-TTL/TTL automata vakurendszer, automatikus/kézi külső vakumérés, kézi vaku, stroboszkópvaku
Vaku hatótávolsága: (EF 50 mm f/1,4 objektívvel, ISO 100 érték esetén)	Normál vaku: kb. 0,5–30 m Gyors vaku: legalább: kb. 0,5–12 m legfeljebb: kb. 0,5–21 m Gyors szinkronizálás: kb. 0,5–15 m (1/250 mp beállítás mellett)
Vaku-expozíciókompenzáció:	±3 lépés 1/3 vagy 1/2 lépésekben
VES:	±3 lépés 1/3 vagy 1/2 lépésekben (a vaku-expozíciókompenzációval használva)
FE-rögzítés:	Nyomja meg a fényképezőgép <M-Fn>, <FEL> vagy <✳> gombját
Gyors szinkronizálás:	Van * A rádiós átvitelt alkalmazó vezeték nélküli fényképezés során a gyors szinkronizálás csak a 2012-től kiadott EOS digitális fényképezőgépeken használható (az EOS 1200D kivételével).
Kézi vaku:	1/128–1/1 teljesítmény (1/3 lépésekben adható meg)
Stroboszkópvaku:	Van (1–500 Hz) * Az optikai átvitelt alkalmazó vezeték nélkül fényképezés esetén 1–199 Hz
Vakuexpozíció megerősítése:	A vakus expozíciót megerősítő jelzőfény világítani kezd
Tesztvillantás:	A fényképezőgép mélységélességi előnézet gombjával indítható

● Vaku újratöltése

Újratöltési idő: Normál vaku: kb. 0,1–5,5 mp,
Gyors vaku: kb. 0,1–3,3 mp
* AA/LR6 méretű alkálielemek használata esetén

Vakukészzenlét jelzőfény: Vörösen világít: normál vakuzás lehetséges
Zölden világít: a gyors vaku használható

● AF-segédfény

Használható AF-rendszer: 1–61 AF-pont (legalább 28 mm-es fókusztávolság)
* A kereső használatakor, valamint a Live View (Élőkép) vagy videofelvétel közbeni Gyors mód esetén támogatott

Hatótávolság: Középen: kb. 0,6–10 m, A széleken: kb. 0,6–5 m

● Rádiós átvitel alkalmazó vezeték nélküli funkció (csak az 600EX-RT esetén)

Frekvencia: 2405–2475 MHz

Modulációs rendszer: Elsődleges moduláció: OQPSK, másodlagos moduláció: DS-SS

Vezeték nélküli beállítások: Fő/segédegységek

Csatorna: Automata, 1–15. csatorna

Vezeték nélküli rádiós azonosító: 0000–9999

Segédegységek vezérlése: Legfeljebb 5 csoport (A/B/C/D/E), legfeljebb 15 egység

Átviteli távolság: Kb. 30 m
* Ha a fő és a segédegység között nincsenek akadályok és nincs interferencia más rádiós készülékekkel
* Az átviteli távolság az egységek egymáshoz viszonyított helyzetétől, a környezettől és az időjárási viszonyoktól függően kisebb lehet

Vakuzási arány vezérlése: 1:8–1:1–8:1, teljesítmény 1/2 lépésekben

Segédvaku ellenőrzése: A  ikon jelenik meg a fő egység LCD kijelzőjén, a segédegység AF-segédfénykibocsátója villog, a vakukészzenlét jelzőfény világítani kezd

Csatolt felvétel: Van

● Optikai átvitel alkalmazó vezeték nélküli funkció

Csatlakozási mód: Optikai jelek

Vezeték nélküli beállítások: Fő/segédegységek

Csatorna: 1–4. csatorna

Segédegységek vezérlése: Legfeljebb 3 csoport (A/B/C)

Átviteli távolság: Beltérben: kb. 0,7–15 m,
Kültéren: kb. 0,7–10 m (előlről)
Vízszintesen $\pm 40^\circ$, függőlegesen $\pm 30^\circ$ a főegység felé nézve

Vakuzási arány vezérlése: 1:8–1:1–8:1, teljesítmény 1/2 lépésekben

Segédvaku ellenőrzése: A segédegység AF-segédfénykibocsátója villog, a vakukészzenlét jelzőfény világítani kezd

● Személyre szabható funkciók

Egyéni funkciók:	18
Személyes funkciók:	600EX-RT: 7 / 600EX: 5

● Tápforrás

Speedlite tápforrás:	4 AA/LR6 méretű alkálielem * AA/LR6 méretű Ni-MH és lítiumakkumulátorok is használhatók
Elemélettartam (villanások száma):	Kb. 100–700 villanás * AA/LR6 méretű alkálielemek használata esetén
Rádiós átvitelt alkalmazó vezeték nélküli fényképezés során elérhető működési idő:	Kb. 9 óra megszakítás nélkül * A fő egységen KI beállítású Vaku villantás beállítással, AA/LR6 alkálielemek használatával
Optikai átvitelt alkalmazó vezeték nélküli fényképezéssel készíthető képek száma:	Kb. 1500 * A fő egységen KI beállítású Vaku villantás beállítással, AA/LR6 alkálielemek használatával
Energiatakarékosság:	Kikapcsolás kb. 90 mp tétlenség után * Segédegységként beállítva: 60 perc * A rádiós átvitelt alkalmazó vezeték nélküli fényképezés fő egységeként beállítva, illetve csatolt felvétel esetén: 5 perc
Külső tápforrás:	A CP-E4 vaku gyorstöltő használható

● Méretek és tömeg

Méretek:	Kb. 79,7 (sz) × 142,9 (ma) × 125,4 (mé) mm (a por- és vízálló adapter nélkül)
Tömeg:	Kb. 425 g * Csak a Speedlite vaku az elemek nélkül.

- Minden fenti specifikáció a Canon tesztelési szabványain alapul.
- A termék műszaki leírása és külső megjelenése előzetes értesítés nélkül változhat.

Kulcsszám (ISO 100 méterben)

Normál vaku (teljes fényerő)/Gyors vaku

Vaku hatótávolsága (mm)	14	20	24	28	35	50
Normál vaku (teljes fényerő)	15	26	28	30	36	42
Gyors vaku	Megegyezik a kézi vaku 1/2–1/6 beállításával					

Vaku hatótávolsága (mm)	70	80	105	135	200
Normál vaku (teljes fényerő)	50	53	58	59	60
Gyors vaku	Megegyezik a kézi vaku 1/2–1/6 beállításával				

Kézi vaku

Vaku fényereje	Vaku hatótávolsága (mm)					
	14	20	24	28	35	50
1/1	15	26	28	30	36	42
1/2	10,6	18,4	19,8	21,2	25,5	29,7
1/4	7,5	13	14	15	18	21
1/8	5,3	9,2	9,9	10,6	12,7	14,8
1/16	3,8	6,5	7	7,5	9	10,5
1/32	2,7	4,6	4,9	5,3	6,4	7,4
1/64	1,9	3,3	3,5	3,8	4,5	5,3
1/128	1,3	2,3	2,5	2,7	3,2	3,7

Vaku fényereje	Vaku hatótávolsága (mm)				
	70	80	105	135	200
1/1	50	53	58	59	60
1/2	35,4	37,5	41	41,7	42,4
1/4	25	26,5	29	29,5	30
1/8	17,7	18,7	20,5	20,9	21,2
1/16	12,5	13,3	14,5	14,8	15
1/32	8,8	9,4	10,3	10,4	10,6
1/64	6,3	6,6	7,3	7,4	7,5
1/128	4,4	4,7	5,1	5,2	5,3

Használat Type-B fényképezőgéppel

Ez a fejezet a Speedlite 600EX-RT/600EX vakuk Type-B fényképezőgépekkel (TTL automata vakurendszerrel támogató EOS filmes fényképezőgépek) történő használatakor rendelkezésre álló, valamint hiányzó funkciókat ismerteti.

Ha a Speedlite 600EX-RT/600EX vakut automata vakurendszerrel és Type-B fényképezőgéppel használja, a <TTL> jelzés jelenik meg a Speedlite LCD kijelzőjén.

A Type-B fényképezőgépeken rendelkezésre álló funkciók

- TTL automata vaku
- Speedlite vaku-expozíciókompenzáció
- VES
- Kézi vaku
- Stroboszkópvaku
- Második redőny szinkronizálása
- Kézi külső vakumérés
- Vezeték nélküli vakus fényképezés optikai átvitelrel
 - Kézi vaku
 - Stroboszkópvaku

A Type-B fényképezőgépeken nem használható funkciók

- E-TTL II/E-TTL automata vaku
- FE-rögzítés
- Gyors szinkronizálás
- Automatikus külső vakumérés
- Vezeték nélküli vakus fényképezés rádiós átvitelrel
- Vezeték nélküli vakus fényképezés optikai átvitelrel
 - Automata vakus fényképezés
 - Vakuzási arány vezérlése
- Tesztvillantás

Ügyeljen arra, hogy ne cseppenjen vagy fröccsenjen folyadék a készülékre. Az elemeket ne tegye ki erős hőhatásnak (pl. napsütés, tűz stb.). A szárazelemeket nem szabad tölteni.

Csak az Európai Unió és az EGT (Norvégia, Izland és Liechtenstein) országaiban



Ez a szimbólum azt jelzi, hogy a helyi törvények és a WEEE-irányelv (2012/19/EU) szerint a termék nem kezelhető háztartási hulladékként. A terméket a kijelölt nyilvános gyűjtőpontokon kell leadni, például hasonló cserekészülék vásárlásakor, illetve bármelyik, elektromos és elektronikai berendezésekből származó hulladék (WEEE) átvételére feljogosított gyűjtőponton. Az ilyen jellegű hulladékok a nem megfelelő kezelés esetén a bennük található veszélyes anyagok révén ártalmasak lehetnek a környezetre és az emberek egészségére. Továbbá, a termékből származó hulladék megfelelő kezelésével hozzájárulhat a természetes nyersanyagok hatékonyabb hasznosításához. A berendezésekből származó, újrahasznosítható hulladékok elhelyezésére vonatkozó további tudnivalóért forduljon a helyi önkormányzathoz, a közterület-fenntartó vállalathoz, a háztartási hulladék begyűjtését végző vállalathoz, illetve a hivatalos WEEE-képviselőhöz. További tudnivalókat a WEEE-termékek visszajuttatásáról és újrahasznosításáról a www.canon-europe.com/weee.





Tárgymutató

4, 6, 16 mp-es időzítő12

A

A Speedlite
beállításainak törlése38, 43
AF-segédfény20
Automatikus kikapcsolás16, 95
Automatikus külső vakumérés36
Automatikus zoom
érezélméretéhez20, 98
Av (Rekesz elővál. AE)19

Á

Átviteli csatorna52, 53, 54, 78

C

C.Fn92, 95
Csatolt felvétel10, 70

E

Egyéni funkciók (C.Fn)92, 95
Egyéni segédegység89
Egymást követő villanások
maximális száma35
Elemek14
E-TTL II (vakumérés)44
E-TTL II/E-TTL automata vaku19
Ext.A (Automatikus külső
vakumérés)36
Ext.M (Kézi külső vakumérés)37

F

FE-rögzítés24
Fényerősség-eloszlás100
Figyelmeztető ikon106
Fő egység beállítása52, 78
Fővaku villantása BE/KI55, 79
Funkcióbeállítások41

G

Gyors szinkronizálás25
Gyors vaku16
Gyorscsatlakozó2

H

Hangjelzés99

I

INDIVIDUAL SLAVE10, 89
ISO-érzékenység37

J

Jeladó47, 75, 104

K

Keresés54
Kézi külső vakumérés37
Kézi vaku31
Kulcsszám115
Külső tápforrás99, 105

L

LCD kijelző8
Fedettség39, 101
Háttérvilágítás színe101
Világítás17, 100
LINK7, 55, 58
LOCK17

M

M (kézi expozíció)19
Második redőny szinkronizálása .26
Memóriefunkció56, 80
Mind törlése46
MULTI33

N

Nagy látószögű adapter30
Normál vaku14

O

Optikai átvitelt alkalmazó
vezeték nélküli fényképezés75
Kézi vaku88
Teljesen automatikus egy
segédegységgel81
Teljesen automatikus, három
csoporttal (A:B C)86
Teljesen automatikus, két
csoporttal (A:B)85

P

P (Program AE)18
P.Fn92, 101

R

Rádiós átvitelt alkalmazó vezeték nélküli fényképezés	47
Csoportos vakuzás	65
Kézi vaku	64
Teljesen automatikus egy segédegységgel	57
Teljesen automatikus, három csoporttal (A:B C)	62
Teljesen automatikus, két csoporttal (A:B)	61

S

Segédcsoport vezérlése	63, 87
Segédegység	10, 47, 75
Akkumulátor ellenőrzése	100
Segédegység beállítása	52, 78
Stroboszkópvaku	33
Személyes funkciók (P.Fn) ..	92, 101
Színhőmérsékleti adatok átvitele	20
Színszűrő	39
Színszűrőtartó	11, 39, 104

T

Távkioldás	68
Távolságjelző megjelenítése	95
Teljesen automata vakus fényképezés	18
Tesztvillantás	38
TTL automata vaku	116
Túlmelegedés	106
Tv (Záridő elővál. AE)	19
Type-A fényképezőgép	2
Type-B fényképezőgép	116

Ú

Újratöltési idő	14
-----------------------	----

V

Vaku fényereje	31, 33, 64, 88
Vaku funkcióbeállítások	41
Vaku hatótávolsága	29
Vaku hatótávolsága	8, 18, 25, 36, 37
Vaku működésének korlátozása	106

Vaku működési tartománya	48, 76
Vaku pozíciója	48, 76
Vaku tesztelése	16, 50, 58, 67, 82
Vaku újratöltése	16
Vakucsoport	61, 62, 64, 65, 85, 86, 88
Vakuexpozíció szintje	8, 22, 32
Vaku-expozíciókompenzáció	22
Vakumérés mód	96
Vakumód	8, 9, 10, 43, 44
Vakus expozíciót megerősítő jelzőfény	7, 18
Vakus fényképezés kis távolságból	29
Vakuszinkron idő	44
Vakuszinkron idő Av módban	44
Vakuvezérlés	42
Vakuzási arány három csoport (A:B C)	62, 86
Két csoport (A:B)	61, 85
VES	23
Vezeték nélküli beállítások	52, 78
Vezeték nélküli gomb	7, 52, 78, 102
Vezeték nélküli rádiós azonosító	52, 53
Vezeték nélküli többvakus fényképezés	49, 77
Villanások frekvenciája	33
Villanások száma	14
Visszaverődő vaku	27

Z

Zárfunkció	17
Záridő	19
Zárszinkron	44
Zoom	29
Automatikus beállítás	29
Kézi beállítás	29

Canon

A jelen kezelési ismertetőben bemutatott fényképezőgépek és június 2014. januári kínálatot tükrözik. A fenti dátumnál később forgalmazott fényképezőgépek és tartozékok kompatibilitásáról érdeklődjön a legközelebbi Canon szervizközpontban.

Canon

SPEEDLITE
600EX-RT

SPEEDLITE
600EX

Polski

Wprowadzenie

Canon Speedlite 600EX-RT/600EX to silna, wielofunkcyjna lampa błyskowa dla aparatów Canon EOS, zgodna z trybami automatyki błysku E-TTL II, E-TTL i TTL oraz zewnętrznymi systemami pomiarowymi.

Lampa błyskowa Speedlite może być stosowana jako lampa błyskowa podłączona do gorącej stopki aparatu (normalne fotografowanie) lub jako jednostka główna lub podporządkowana podczas fotografowania bezprzewodowego. Oprócz tych funkcji lampa błyskowa Speedlite jest odporna na kurz i wilgoć podobnie jak aparaty z serii EOS-1D.

Lampa błyskowa 600EX-RT posiada funkcje bezprzewodowe wykorzystującą transmisję radiową i optyczną. Lampa błyskowa 600EX posiada funkcję bezprzewodową wykorzystującą transmisję optyczną.

- **Należy zapoznać się z niniejszą instrukcją obsługi oraz z instrukcją dołączoną do aparatu fotograficznego.**

Przed rozpoczęciem korzystania z lampy błyskowej Speedlite należy przeczytać niniejszą instrukcję obsługi oraz instrukcję dołączoną do aparatu fotograficznego, w celu zapoznania się z działaniem lampy Speedlite.

Corzystanie z lampy Speedlite wraz z aparatem fotograficznym

- **Corzystanie z lampy z aparatem cyfrowym EOS (typu A)**

- Lampy Speedlite w trybie automatyki błysku można używać równie łatwo, jak wbudowanej lampy aparatu.

- **Corzystanie z lampy z aparatem analogowym EOS**

- **Podczas korzystania z lampy z aparatem analogowym EOS**

z systemami automatyki błysku E-TTL II i E-TTL (aparatem typu A)

można używać lampy Speedlite w trybie automatyki błysku równie łatwo, jak wbudowanej lampy aparatu.







- **Podczas korzystania z lampy błyskowej Speedlite z aparatem analogowym EOS zgodnym z systemem automatyki błysku TTL (aparatem typu B), patrz strona 116.**

* W instrukcji zakłada się korzystanie z lampy błyskowej Speedlite z aparatem typu A.

	Wprowadzenie	2
1	Czynności wstępne Czynności wstępne	13
2	Zaawansowane techniki fotografowania z użyciem błysku Zaawansowane techniki wykorzystujące funkcje lampy błyskowej	21
3	Ustawianie funkcji lampy błyskowej za pomocą aparatu Sterowanie lampą błyskową z ekranu menu aparatu	41
4	Fotografowanie z bezprzewodową lampą błyskową: transmisja radiowa Fotografowanie z bezprzewodową lampą błyskową wykorzystującą teletransmisję radiową	47
5	Fotografowanie z bezprzewodową lampą błyskową: transmisja optyczna Fotografowanie z bezprzewodową lampą błyskową wykorzystującą teletransmisję optyczną	75
6	Dostosowywanie lampy błyskowej Speedlite Ustawianie funkcji indywidualnych i funkcji własnych.	91
7	Informacje Schemat systemu, często zadawane pytania, stosowanie lampy z aparatami typu B	103

 Podczas stosowania lampy błyskowej Speedlite 600EX, która nie posiada funkcji teletransmisji radiowej, metoda fotografowania bezprzewodowego opisana w rozdziale 4 nie jest możliwa. Aby fotografować z bezprzewodową lampą błyskową, patrz rozdział 5.

Spis treści

Wprowadzenie	2
Rozdziały	3
Nazewnictwo	6
Konwencje stosowane w niniejszej instrukcji	12
1 Czynności wstępne	13
Wkładanie baterii	14
Podłączanie i odłączanie lampy błyskowej	15
Włączanie zasilania	16
Całkowicie automatyczne fotografowanie z lampą błyskową	18
Korzystanie z funkcji automatyki błysku E-TTL II i E-TTL w trybach fotografowania ...	19
2 Zaawansowane techniki fotografowania z użyciem błysku	21
 Korekta ekspozycji lampy	22
 Sekwencja FEB	23
FEL: Blokada ekspozycji lampy	24
 Synchronizacja z krótkimi czasami	25
 Synchronizacja błysku na drugą zasłonę	26
Błysk odbity	27
Zoom : Ustawienia pokrycia błysku	29
M : Ręczne ustawianie lampy błyskowej	31
MULTI : Błysk stroboskopowy	33
Ext.A/Ext.M : Zewnętrzny pomiar błysku	36
Błysk modelujący	38
Kasowanie nastaw lampy błyskowej Speedlite	38
 Filtr kolorowy	39
3 Ustawianie funkcji lampy błyskowej za pomocą aparatu	41
Sterowanie lampą błyskową na ekranie menu aparatu	42
4 Fotografowanie z bezprzewodową lampą błyskową: transmisja radiowa	47
 Fotografowanie z bezprzewodową lampą błyskową wykorzystującą transmisję radiową	48
Ustawienia bezprzewodowe	52

ETTL : Całkowicie automatyczne fotografowanie z bezprzewodową lampą błyskową .	57
ETTL : Fotografowanie z wieloma bezprzewodowymi lampami błyskowymi i różnymi proporcjami błysku	61
M : Fotografowanie z wieloma bezprzewodowymi lampami błyskowymi i sterowaną ręcznie siłą błysku.....	64
Gr : Fotografowanie w innym trybie błysku dla każdej grupy	65
Wyzwalanie błysku kontrolnego i błysku modelującego z jednostki podporządkowanej	67
Zdalne wyzwalanie z jednostki podporządkowanej.....	68
Fotografowanie powiązane z transmisją radiową	70

5 Fotografowanie z bezprzewodową lampą błyskową: transmisja optyczna 75

✍ Fotografowanie z bezprzewodową lampą błyskową wykorzystujące transmisję radiową	76
Ustawienia bezprzewodowe.....	78
ETTL : Całkowicie automatyczne fotografowanie z bezprzewodową lampą błyskową.....	81
ETTL : Fotografowanie z wieloma bezprzewodowymi lampami błyskowymi i różnymi proporcjami błysku	85
M : Bezprzewodowe fotografowanie z wieloma lampami błyskowymi i sterowaną ręcznie siłą błysku	88
Ustawienia ręczne i stroboskopowe jednostki podporządkowanej	89

6 Dostosowywanie lampy błyskowej Speedlite 91

C.Fn / P.Fn: Ustawianie funkcji indywidualnych i funkcji własnych	92
C.Fn: Ustawianie funkcji indywidualnych	95
P.Fn: Ustawianie funkcji własnych	101

7 Informacje 103

System lamp błyskowych 600EX-RT/600EX	104
Ograniczenie korzystania z lampy błyskowej w związku ze wzrostem temperatury.....	106
Przewodnik rozwiązywania problemów.....	107
Dane techniczne	112
Korzystanie z aparatem fotograficznym typu B.....	116
Indeks.....	120

Nazewnictwo

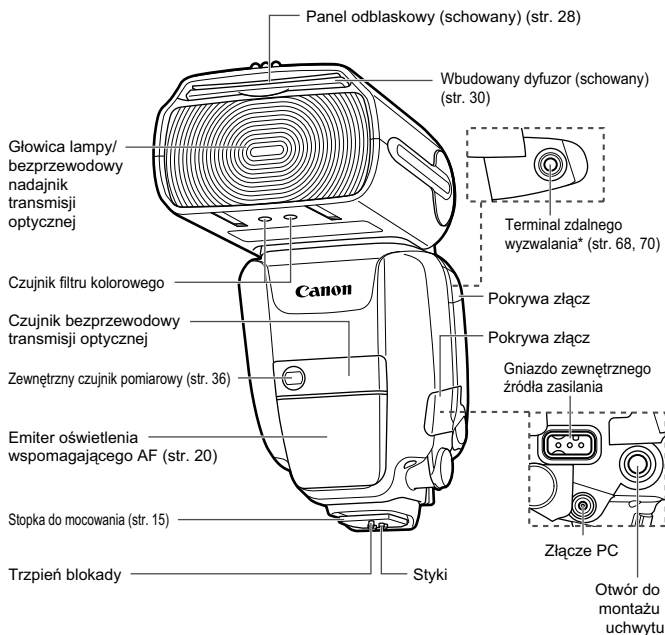

* Niedostępne w modelu Speedlite 600EX (nie działa).

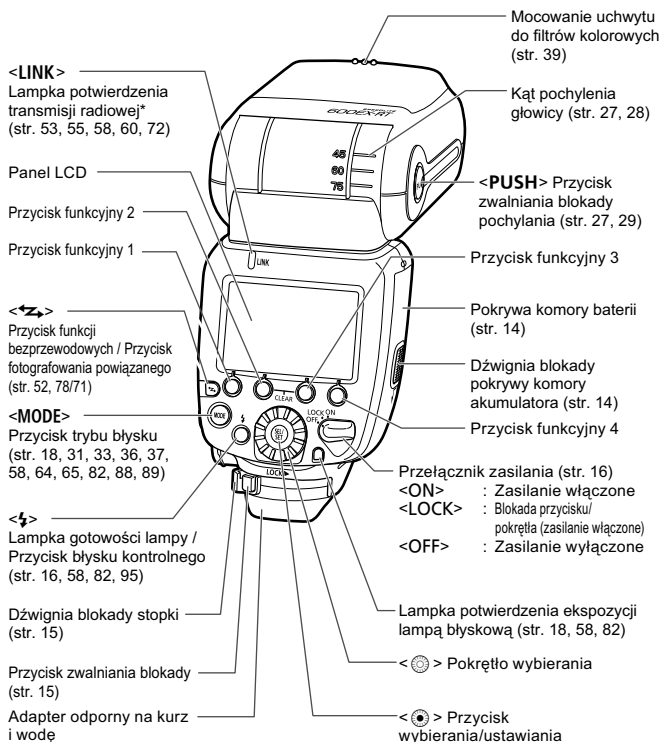

Panel LCD

Automatyka błysku E-TTL II/E-TTL (str. 19)

Zoom : Zoom lampy (str. 29)

WP : Dyfuzor + ostrzeżenie o odbiciu

WIDE : Ostrzeżenie o niewystarczającym zasięgu

A : Automatyczne

M : Ręczna regulacja (str. 29)

ETTL : Automatyka błysku
E-TTL II/E-TTL

TTL : Automatyka błysku TTL

Standard

Priorytet liczby przewodniej
(str. 100)

Pokrycie równomierne
(str. 100)

Błysk odbity (str. 27)

Błysk odbity skierowany 7° w dół (str. 29)

Zamontowany uchwyt do filtrów kolorowych (str. 39)

Ostrzeżenie o stosowaniu nieoryginalnych filtrów (str. 40)

Wzrost temperatury (ograniczenie korzystania z lampy / str. 106)

Korekta ekspozycji lampy błyskowej (str. 22, 44)

Wartość korekty ekspozycji lampy błyskowej

Pozioma ekspozycji lampy błyskowej

Ogniskowa obiektywu (pokrycie błysku / str. 29)

Synchronizacja z krótkimi czasami (str. 25, 44)

Synchronizacja błysku z drugą zasłoną (str. 26, 44)

Sygnal „bip” (str. 99)

Auto-zoom dla rozmiarów czujnika (str. 20, 98)

C.Fn : Funkcje indywidualne (str. 95)

F : Przysłona (str. 37)

P.Fn : Funkcje własne (str. 101)

Wskaźnik odległości (str. 95)

m : Metry

ft : Stopy

Skuteczny zasięg błysku (str. 18)

Sekwencja FEB (str. 96)

Sekwencja FEB (str. 23, 44)

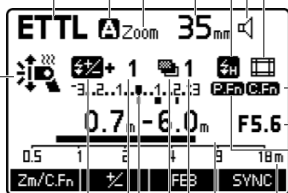

- Wyświetlacz przedstawia tylko te ustawienia, które zostały w danym momencie zastosowane.
- Funkcje wyświetlane nad przyciskami funkcyjnymi od 1 do 4, jak np. < Zm/C.Fn > i < % >, zmieniają się zależnie od ustawień.
- Podczas posługiwania się przyciskiem lub pokręteł panel LCD jest podświetlony (str. 17).

Ręczne ustawianie lampy błyskowej (str. 31)

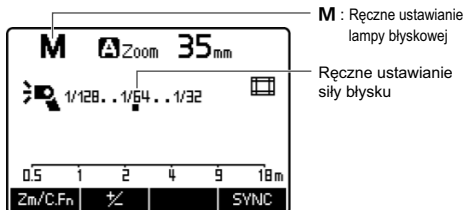

Błysk stroboskopowy (str. 33)

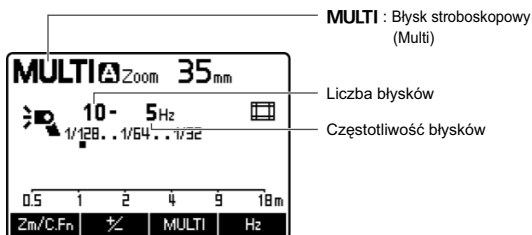

Automatyczny/ręczny zewnętrzny pomiar błysku (str. 36/37)

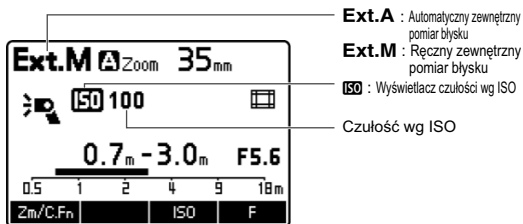

Fotografowanie bezprzewodowe z transmisją radiową / Fotografowanie bezprzewodowe z transmisją optyczną (str. 47/75)

● Jednostka główna

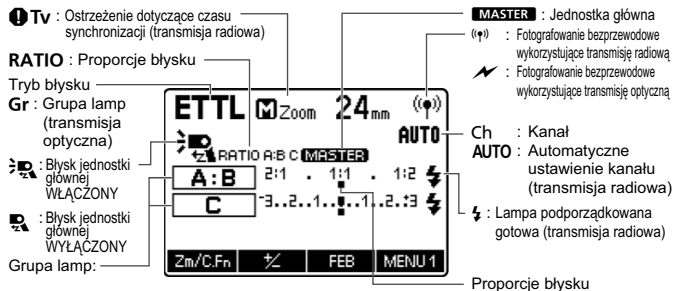

● Jednostka podporządkowana

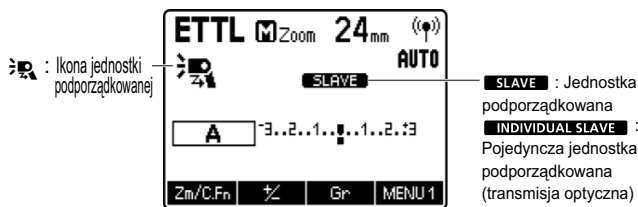

Fotografowanie powiązane (str. 70)

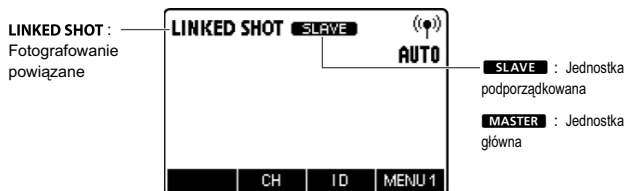

Dostarczone akcesoria

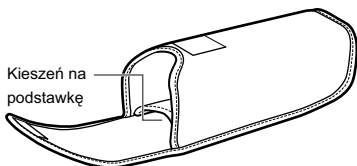

**Futerał na lampę
błyskową Speedlite**

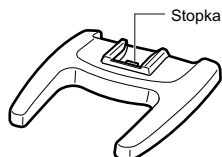

**Podstawka
(str. 48, 76)**

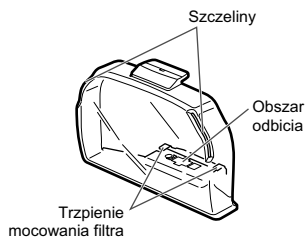

**Uchwyt do filtrów
kolorowych SCH-E1
(str. 39)**



**Futerał na uchwyt do
filtrów kolorowych**

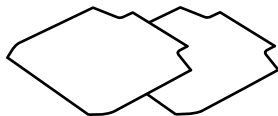



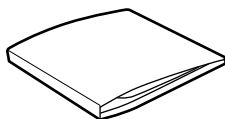

**Zestaw filtrów
kolorowych SCF-E1
(2 typy / str. 39)**



Futerał na filtry kolorowe

Konwencje stosowane w niniejszej instrukcji

Ikony w niniejszej instrukcji

-  : Oznacza pokrętko wybierania.
-  : Oznacza przycisk wybierania/zatwierdzania.
-  : Oznaczają, że dana funkcja pozostaje aktywna odpowiednio przez 4 s, 6 s lub 16 s po zwolnieniu przycisku.
- (str. **) : Odniesienia do stron zawierających dodatkowe informacje.
-  : Ostrzeżenie zapobiegające problemom z fotografowaniem.
-  : Informacje uzupełniające.

Podstawowe założenia

- Informacje w niniejszej instrukcji podano z założeniem, że wyłącznik główny zarówno aparatu, jak i lampy błyskowej Speedlite, jest już ustawiony w pozycji <ON>.
- Ikony przycisków, pokręteł i symbole używane w tekście odpowiadają ikonom umieszczonym na aparacie i lampie błyskowej Speedlite.
- Informacje w niniejszej instrukcji podano z założeniem, że menu i funkcje indywidualne aparatu oraz funkcje indywidualne i własne lampy błyskowej Speedlite są zgodne z ustawieniami domyślnymi.
- Wszystkie wartości podano z założeniem zastosowania czterech baterii alkalicznych typu AA/LR6 i w oparciu o standardy testowania firmy Canon.
- W celach prezentacyjnych instrukcje przedstawiają lampę błyskową Speedlite 600EX-RT.

1

Czynności wstępne

W rozdziale opisano podstawowe czynności wykonywane przed rozpoczęciem korzystania z lampy błyskowej oraz podstawową obsługę lampy błyskowej.

Środki ostrożności podczas

- Aby zapobiec zużyciu i uszkodzeniu głowicy lampy błyskowej z powodu przegrzania, nie należy wykonywać więcej niż 20 seryjnych zdjęć z błyskiem. Po wykonaniu 20 seryjnych zdjęć z błyskiem należy przerwać pracę na przynajmniej 10 minut.
- W przypadku wykonania ponad 20 zdjęć z błyskiem w serii, a następnie wyzwalania lampy w krótkich odstępach czasu może zostać aktywowane zabezpieczenie lampy ograniczające jej wykorzystanie. Podczas działania ograniczenia, czas ładowania zostanie automatycznie ustawiony w przedziale od 8 do 20 sekund. W takim przypadku należy zaprzestać korzystania z lampy na co najmniej 15 minut.
- Szczegółowe informacje na ten temat można znaleźć w części „Ograniczenie korzystanie z lampy błyskowej w związku ze wzrostem temperatury” na stronie 106.

Wkładanie baterii

Zainstaluj cztery baterie AA/LR6.

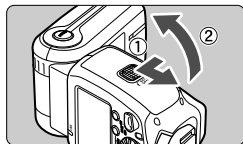

1 Otwórz pokrywę.

- Przesuń dźwignię blokady w lewą stronę jak pokazano na ①, przesuń pokrywę w dół, a następnie otwórz pokrywę komory baterii.

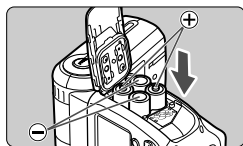

2 Włóż baterie.

- Sprawdź, czy bieguny + i – są odpowiednio skierowane, zgodnie z informacją na komorze akumulatora.
- Rowki na bocznych powierzchniach komory baterii wskazują –. Jest to wygodne rozwiązanie w przypadku wymiany baterii w ciemnym miejscu.

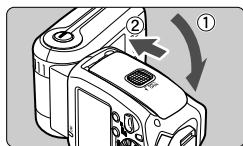

3 Zamknij pokrywę.

- Zamknij pokrywę komory baterii i przesuń ją w górę.
- ▶ Blokada pokrywy komory baterii sygnalizowana jest charakterystycznym kliknięciem.

Czas ładowania i liczba błysków

Czas ładowania		Liczba błysków
Tryb Szybki błysk	Tryb normalny	
Okolo 0,1–3,3 s	Okolo 0,1–5,5 s	Okolo 100–700 błysków

- Przy zastosowaniu nowych baterii alkalicznych AA/LR6 i w oparciu o standardy testowania firmy Canon.
- Funkcja Szybki błysk umożliwia fotografowanie z lampą błyskową przed całkowitym naładowaniem lampy błyskowej (str. 16).

- ⚠ ● Korzystanie z baterii AA/LR6 innych niż alkaliczne może wiązać się z nieprawidłowym kontaktem styków, z uwagi na nieregularny kształt styków baterii.
- W przypadku konieczności wymiany baterii po serii zdjęć z błyskiem należy pamiętać, że baterie mogą być rozgrzane.



- Po wyświetleniu symbolu , wymień baterie na nowe.
- Użyj nowego zestawu czterech baterii tego samego producenta. W przypadku wymiany baterii, należy wymienić wszystkie cztery sztuki.
- Można także użyć akumulatorów Ni-MH lub baterii litowych AA/LR6.

Podłączanie i odłączanie lampy błyskowej

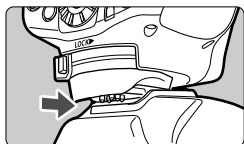

1 Podłącz lampę błyskową Speedlite.

- Wsuń **do końca** stopkę mocowania lampy błyskowej Speedlite do gorącej stopki aparatu.

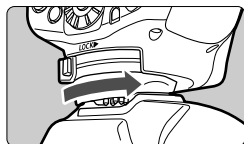

2 Zablokuj lampę błyskową Speedlite.

- Przesuń dźwignię znajdującą się na stopce w prawą stronę.
- ▶ Blokada sygnalizowana jest charakterystycznym kliknięciem.

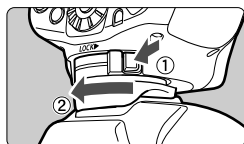

3 Odłącz lampę błyskową Speedlite.

- Trzymając wciśnięty przycisk zwalniania blokady, przesuń jednocześnie dźwignię blokady w lewą stronę i odłącz lampę błyskową Speedlite.



Przed podłączeniem lub odłączeniem lampy błyskowej Speedlite należy wyłączyć jej zasilanie.

Włączanie zasilania

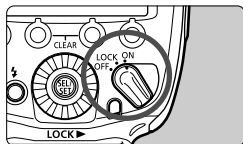

1 Ustaw wyłącznik główny na <ON>.

- ▶ Rozpocznie się ładowanie lampy.

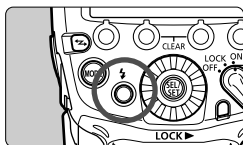

2 Sprawdź, czy lampa jest gotowa do pracy.

- Stan kontrolki gotowości lampy zmienia się od **wył.** na **zieloną** (tryb Szybki błysk gotowy) do **czerwonej** (pełne naładowanie).
- Naciśnij kontrolkę gotowości lampy (przycisk błysku kontrolnego), aby uruchomić błysk testowy.

O trybie Szybki błysk

Funkcja Szybki błysk umożliwia fotografowanie z lampą błyskową, gdy kontrolka gotowości lampy świeci na zielono (przed pełnym naładowaniem lampy).

Liczba przewodnia wynosi od 1/2 do 1/6 pełnej mocy błysku, ale jest możliwe fotografowanie z krótszym czasem ładowania przy mniejszych odległościach fotografowania.

Ustaw tryb wyzwolenia migawki na pojedyncze zdjęcia. Podczas wykonywania serii zdjęć nie można korzystać z funkcji Szybki błysk, a także w ustawieniu sekwencji FEB, ustawieniu ręcznym lub ustawieniu błysku stroboskopowego.

Informacje na temat automatycznego wyłączenia zasilania

W celu zaoszczędzenia energii baterii zasilanie jest automatycznie wyłączone po okresie bezczynności trwającym ok. 90 s. Aby ponownie włączyć lampę błyskową Speedlite, należy wcisnąć do połowy spust migawki aparatu lub nacisnąć przycisk błysku kontrolnego (kontrolkę gotowości lampy).

Podczas fotografowania z lampą błyskową z wykorzystaniem bezprzewodowej transmisji radiowej (str. 59) lub podczas fotografowania powiązanego (str. 73) zasilanie zostanie automatycznie wyłączone po 5 minutach.



Szybki błysk nie może być stosowany w trybie błysku <TTL>.

Informacje dotyczące funkcji blokady

Ustawienie wyłącznika głównego w położeniu <LOCK> umożliwia wyłączenie przycisków i pokręteł lampy błyskowej. Zapobiega to przypadkowej zmianie ustawień funkcji lampy błyskowej po ich ustawieniu.



Podczas posługiwania się przyciskiem lub pokręteł symbol <LOCKED> jest wyświetlany na panelu LCD (funkcje wyświetlane nad przyciskami funkcyjnymi od 1 do 4, jak na przykład <Zm/C.Fn> i <  >, nie są wyświetlane).

Informacje dotyczące podświetlania panelu LCD

Podczas posługiwania się przyciskiem lub pokręteł panel LCD zostaje podświetlony na 12 sekund. Podczas ustawiania funkcji podświetlanie trwa do zakończenia ustawiania.

Podczas normalnego fotografowania z lampą błyskową, podczas fotografowania z bezprzewodową jednostką główną lub fotografowania powiązanego z jednostką główną panel LCD jest podświetlany na zielono. Jeśli lampa błyskowa Speedlite jest jednostką podporządkowaną, jej panel jest podświetlony na pomarańczowo.



- Nie można skorzystać z błysku testowego podczas działania timera 4 / 6 / 16.
- Ustawienia błysku pozostają zapisane nawet wtedy, gdy zasilanie jest wyłączone. Aby zachować ustawienia podczas wymiany baterii, należy wymienić baterie w ciągu 1 minuty od wyłączenia przełącznika zasilania i wyjęcia baterii.
- Jeśli temperatura głowicy lampy błyskowej wzrośnie z powodu wykonywania serii zdjęć z lampą błyskową, to czas do automatycznego wyłączenia może się wydłużyć.
- Błysk kontrolny można wyzwolić nawet po ustawieniu przełącznika zasilania w pozycji <LOCK>. Podczas posługiwania się przyciskiem lub pokręteł panel LCD zostaje podświetlony.
- Można ustawić sygnał dźwiękowy tak, aby został wyemitowany po pełnym naładowaniu się lampy błyskowej Speedlite (C.Fn-20/str. 99).
- Można włączyć tryb (Szybkiego) błysku, aby lampa błyskała wtedy, gdy kontrolka gotowości lampy świeci na zielono podczas wykonywania serii zdjęć (C.Fn-06/str. 97).
- Automatyczne wyłączenie zasilania można wyłączyć (C.Fn-01/str. 95).
- Można zmienić czas podświetlania panelu LCD (C.Fn-22/str. 100).
- Można zmienić kolor podświetlenia panelu LCD (P.Fn-02 do 04/str. 101).

Całkowicie automatyczne fotografowanie z lampą błyskową

Ustawienie trybu fotografowania aparatu w położeniu <P> (Programowa AE) lub Pełna automatyka umożliwia fotografowanie z lampą błyskową w trybie pełnej automatyki błysku E-TTL II/E-TTL.

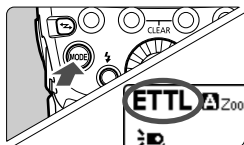

1 Ustaw tryb błysku <ETTL>.

- Naciśnij przycisk <MODE> i ustaw na <ETTL>.
- Sprawdź, czy nie są wyświetlane ikony <MASTER> lub <SLAVE>.

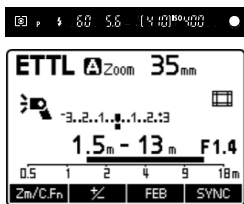

2 Ustaw ostrość na obiekcie.

- Naciśnij przycisk migawki do połowy, aby ustawić ostrość.
- ▶ Czas naświetlania i przysłona są wyświetlane w wizjerze.
- Sprawdź, czy ikona <⚡> zaświeciła się w wizjerze.

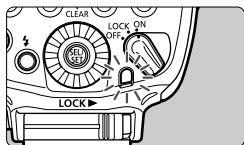

3 Wykonaj zdjęcie.

- Sprawdź, czy obiekt znajduje się w skutecznym zasięgu błysku.
- Po naciśnięciu przycisku migawki do końca, nastąpi wyzwolenie błysku lampy i wykonane zostanie jedno zdjęcie.
- ▶ Jeśli uzyskana została standardowa ekspozycja, lampka potwierdzenia ekspozycji lampą błyskową zaświeci się na 3 sekundy.

- Nawet po podłączeniu do aparatu obsługującego system automatyki błysku E-TTL II, symbol <ETTL> jest wyświetlany na panelu LCD.
- Jeśli lampka potwierdzenia ekspozycji lampą błyskową nie zaświeci się lub gdy obiekt jest ciemny (niedoświetlony) podczas kontroli obrazu na monitorze LCD aparatu, zbliż się bliżej do obiektu i powtórz zdjęcie. W przypadku aparatu cyfrowego istnieje dodatkowo możliwość zwiększenia czułości wg ISO w aparacie.
- „Pełna automatyka” dotyczy trybów fotografowania <A>, <S> i <CA>.

Korzystanie z funkcji automatyki błysku E-TTL II i E-TTL w trybach fotografowania

Wystarczy wybrać następujący tryb fotografowania aparatu: <Tv> (AE z preselekcją migawki), <Av> (AE z preselekcją przysłony) lub <M> (Ręczna regulacja ekspozycji), aby korzystać z automatyki błysku E-TTL II/E-TTL.

Tv	<p>Wybierz ten tryb, aby ręcznie ustawić czas otwarcia migawki. Aparat automatycznie ustawi wartość przysłony zgodną z czasem otwarcia migawki w celu uzyskania standardowej ekspozycji.</p> <ul style="list-style-type: none">● Jeśli wartość przysłony miga, oznacza to, że tło będzie niedoświetlone lub prześwietlone. Wyreguluj czas otwarcia migawki do momentu, gdy wartość przysłony przestanie migać.
Av	<p>Wybierz ten tryb, aby ręcznie ustawić przysłonę. Aparat automatycznie ustawi czas otwarcia migawki zgodnie z ustawieniem przysłony w celu uzyskania standardowej ekspozycji. Jeśli tło jest ciemne, jak podczas fotografowania nocą, użyty zostanie długi czas synchronizacji, w celu uzyskania standardowej ekspozycji zarówno głównego obiektu, jak i tła. Standardowa ekspozycja głównego obiektu uzyskiwana jest za pomocą błysku, natomiast w przypadku tła, standardowa ekspozycja jest uzyskiwana dzięki zastosowaniu długiego czasu otwarcia migawki.</p> <ul style="list-style-type: none">● Ponieważ długi czas otwarcia migawki zawsze jest stosowany w przypadku niedoświetlonych scen, zaleca się korzystanie ze statywu.● Jeśli wartość czasu otwarcia migawki miga, oznacza to, że tło będzie niedoświetlone lub prześwietlone. Wyreguluj przysłonę do momentu, gdy wartość czasu otwarcia migawki przestanie migać.
M	<p>Wybierz ten tryb, aby ręcznie ustawić zarówno czas otwarcia migawki, jak i przysłonę. Standardowa ekspozycja głównego obiektu uzyskiwana jest za pomocą błysku. W przypadku tła standardowa ekspozycja uzyskiwana jest poprzez ustawioną kombinację czasu otwarcia migawki i przysłony.</p>

- W przypadku korzystania z trybów fotografowania <DEP> lub <A-DEP> rezultat będzie taki sam, jak w przypadku trybu <P> (Programowa AE).

Czasy synchronizacji błysku i używane wartości przysłony

	Czas naświetlania	Przysłona
P	Ustawienie automatyczne (1/X s –1/60 s)	Automatyczne
Tv	Ustawienie ręczne (1/X s –30 s)	Automatyczne
Av	Ustawienie automatyczne (1/X s –30 s)	Ręczne
M	Ustawienie ręczne (1/X s –30 s, tryb Bulb)	Ręczne

- 1/X s jest maksymalną wartością czasu synchronizacji błysku aparatu.

O automatycznym dostosowaniu kąta rozsyłu światła do wielkości matrycy światłoczułej

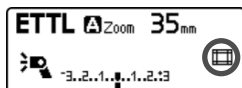

Cyfrowe aparaty fotograficzne EOS mają jeden z trzech rozmiarów matrycy światłoczułej, a efektywna ogniskowa założonego obiektywu zmienia się w zależności od modelu. Lampa błyskowa automatycznie rozpoznaje wielkość matrycy światłoczułej aparatu cyfrowego EOS i automatycznie stosuje optymalny kąt rozsyłu światła dopasowany do efektywnej ogniskowej obiektywu w zakresie od 20 do 200 mm.

Jeśli zostanie założona na odpowiedni aparat, na panelu LCD ukaże się symbol .



 Automatyczne dostosowanie kąta rozsyłu światła do wielkości matrycy światłoczułej można wyłączyć (C.Fn-09/str. 98).

Informacje dotyczące przekazywania informacji o temperaturze barwowej

Funkcja ta optymalizuje balans bieli podczas fotografowania z lampą błyskową, przekazując informacje o temperaturze barwowej do aparatu cyfrowego EOS po wyzwoleniu błysku. Jeśli balans bieli aparatu ustawiony jest jako  lub , funkcja ta jest włączana automatycznie.

W dziale danych technicznych instrukcji aparatu znajdują się informacje na temat zgodności z tą funkcją.

Informacje dotyczące światła wspomagającego AF

Gdy automatyka ostrości nie funkcjonuje poprawnie w przypadku słabo oświetlonych obiektów lub obiektów o niskim kontraście, wbudowane światło wspomagające AF włącza się automatycznie. Światło wspomagające AF lamp błyskowych 600EX-RT/600EX jest zgodne z punktami AF aparatów EOS. Światło wspomagające AF jest zgodne z obiektywami o ogniskowej 28 mm i dłuższej, jego skuteczny zasięg przedstawiono w tabeli poniżej.

Pozycja	Efektywny zasięg (ok. m)
Centrum	0,6 do 10
Na brzegu	0,6 do 5

2

Zaawansowane techniki fotografowania z użyciem błysku

W rozdziale opisano zaawansowane techniki fotografowania wykorzystujące funkcje lampy błyskowej.





Jeśli aparat działa w trybie w pełni automatycznym lub w trybie Strefy obrazów, funkcje inne niż „Błysk odbity” (str. 27, 29), „Dyfuzor” (str. 30) i „Filtry kolorowe” (str. 39) nie są dostępne. Aby włączyć wszystkie funkcje opisane w tym rozdziale należy ustawić jeden z następujących trybów fotografowania P/Tv/Av/M/B (tryb Strefy twórczej) w aparacie.

Korekta ekspozycji lampy

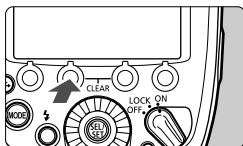
Ustawianie korekty ekspozycji lampy przebiega w ten sam sposób, jak w przypadku tradycyjnej konfiguracji korekty ekspozycji. Korekta ekspozycji lampy może być określona w przedziale ± 3 stopni, co 1/3 stopnia.





1 Naciśnij przycisk >.

- Naciśnij przycisk funkcyjny 2  >.
- ▶ Zostanie wyświetlony symbol  i wielkość korekty ekspozycji lampy zostanie podświetlona.



2 Wprowadź wartość korekty ekspozycji lampy.

- Obracaj pokrętkę , aby wprowadzić wartość korekty ekspozycji lampy i naciśnij .
- ▶ Wartość korekty ekspozycji lampy została ustawiona.
- „0.3” oznacza 1/3 stopnia, a „0.7” oznacza 2/3 stopnia.
- Aby anulować korektę ekspozycji lampy, ustaw jej wartość z powrotem jako „±0”.

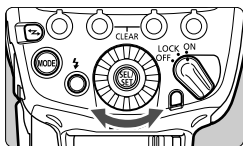



- Zazwyczaj należy ustawiać większą korektę ekspozycji dla jasnych obiektów i mniejszą korektę ekspozycji dla ciemnych obiektów.
- Jeśli korekta ekspozycji w aparacie regulowana jest co 1/2 stopnia, to korekta ekspozycji lampy będzie określona w przedziale ± 3 stopni, co 1/2 stopnia
- Jeśli wartość korekty ekspozycji błysku lampy ustawiono w lampie i aparacie, korekta ekspozycji ustawiona przy pomocy lampy ma pierwszeństwo.
- Korekta ekspozycji lampy może być ustawiona bezpośrednio za pomocą pokrętki  > bez naciskania przycisku (C.Fn-13/str. 99).

Sekwencja FEB

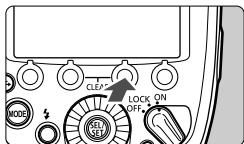
Można wykonać trzy zdjęcia z automatyczną zmianą siły błysku. Funkcja ta nosi nazwę sekwencji FEB (ang. Flash Exposure Bracketing, sekwencja ekspozycji lampy błyskowej). Można ją ustawić w przedziale ± 3 stopni, co 1/3 stopnia.





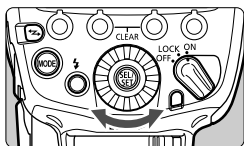
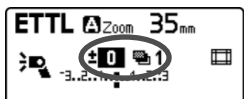

1 Naciśnij przycisk < >.

- Naciśnij przycisk funkcyjny 3 <  >.
- ▶ Zostanie wyświetlony symbol <  > i wyświetlacz poziomu sekwencji FEB zostanie podświetlony.



2 Ustaw poziom sekwencji FEB.

- Obracaj pokrętkę <  >, aby ustawić poziom sekwencji FEB i naciśnij <  >.
- ▶ Poziom sekwencji FEB zostanie ustawiony.
- „0.3” oznacza 1/3 stopnia, a „0.7” oznacza 2/3 stopnia.
- Podczas stosowania równocześnie z korektą ekspozycji lampy, sekwencja FEB jest wykonywana w oparciu o ustawienie korekty ekspozycji lampy. Jeśli ustawiony zakres sekwencji FEB jest większy niż ± 3 stopnie, na końcu poziomu ekspozycji lampy zostanie wyświetlony symbol <  > lub <  >.



- Po wykonaniu trzech zdjęć sekwencja FEB jest anulowana automatycznie.
- Przed realizacją sekwencji FEB zaleca się ustawienie trybu wyzwalania migawki aparatu na pojedyncze zdjęcia i sprawdzenie naładowania lampy.
- Sekwencję FEB można stosować razem z korektą ekspozycji lampy lub blokadą ekspozycji lampy.
- Jeśli korekta ekspozycji w aparacie regulowana jest co 1/2 stopnia, to korekta ekspozycji lampy będzie określona w przedziale ± 3 stopni, co 1/2 stopnia
- Można tak ustawić sekwencję FEB, aby pozostawała włączona po wykonaniu trzech zdjęć (C.Fn-03/str. 96).
- Można zmienić kolejność sekwencji FEB (C.Fn-04/str. 96).

FEL: Blokada ekspozycji lampy

Blokada ekspozycji lampy pozwala zablokować prawidłowe ustawienie ekspozycji lampy dla dowolnego fragmentu sceny.

Jeśli na panelu LCD jest wyświetlany symbol <ETTL>, naciśnij przycisk <M-Fn> aparatu. W przypadku aparatów bez przycisku <M-Fn> naciśnij przycisk <FEL> lub <✳> (Blokady AE).

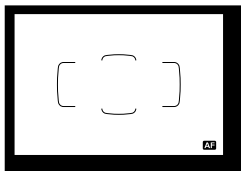

1 Ustaw ostrość na obiekcie.

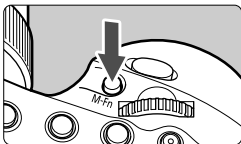

2 Naciśnij przycisk <M-Fn> (☉16)

- Ustaw obiekt na środku wizjera i naciśnij przycisk <M-Fn>.
- ▶ Lampa błyskowa Speedlite wyzwoли przedbłysk; wymagana siła błysku dla obiektu zostanie zapisana w pamięci.
- ▶ W wizjerze na 0,5 s wyświetli się symbol „FEL”.
- Każde naciśnięcie przycisku <M-Fn> powoduje wyemitowanie przedbłysku oraz obliczenie i zapamiętanie wymaganej mocy lampy błyskowej dla tej chwili.



- Jeśli prawidłowa ekspozycja nie może być uzyskana przy włączonej blokadzie ekspozycji lampy, symbol <⚡> miga w wizjerze. Zbliź się do obiektu, otwórz bardziej przysłonę i ponownie skorzystaj z funkcji blokady ekspozycji lampy. W przypadku aparatu cyfrowego istnieje dodatkowo możliwość zwiększenia czułości wg ISO w aparacie i ponownego skorzystania z funkcji blokady ekspozycji lampy.
- Jeśli fotografowany obiekt jest zbyt mały w wizjerze, funkcja blokady ekspozycji lampy może okazać się niezbyt skuteczna.

Synchronizacja z krótkimi czasami

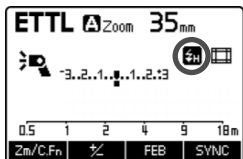
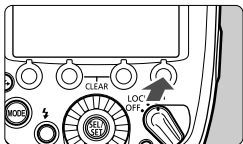
Funkcja synchronizacji z krótkimi czasami umożliwia synchronizację lampy błyskowej z dowolnym czasem otwarcia migawki. Jest to wygodne rozwiązanie w przypadku zdjęć portretowych z błyskiem wypełniającym, przy wykorzystaniu priorytetu przysłony.





Wyświetl .

- Naciśnij przycisk funkcyjny 4 < SYNC >, aby wyświetlić .
- Sprawdź, czy ikona <  > zaświeciła się w wizjerze.

- Podczas stosowania lampy z aparatami EOS zgodnymi z E-TTL i wprowadzonymi na rynek do roku 2011 lub z aparatem EOS 1200D synchronizacja z krótkimi czasami nie jest możliwa podczas fotografowania z lampami bezprzewodowymi wykorzystującymi transmisję radiową (str. 51).
- W przypadku korzystania z funkcji synchronizacji z krótkimi czasami im krótszy czas otwarcia migawki, tym krótszy będzie efektywny zasięg błysku. Sprawdź skuteczny zasięg błysku na panelu LCD.



- W przypadku ustawienia czasu otwarcia migawki, który jest równy lub dłuższy od maksymalnej wartości czasu synchronizacji błysku aparatu, symbol <  > nie pojawi się w wizjerze.
- Aby powrócić do zwyczajnego fotografowania z lampą błyskową, naciśnij przycisk funkcyjny 4 < SYNC >, aby wyłączyć <  >.
- Synchronizacja z krótkimi czasami nie jest dostępna w trybie stroboskopowym lampy.

▶▶ Synchronizacja błysku na drugą zasłonę

Fotografowanie z długim czasem naświetlania i synchronizacją na drugą zasłonę umożliwia uchwycenie w naturalny sposób trajektorii poruszających się źródeł światła, jak np. reflektory samochodowe. Błysk jest wyzwalany tuż przed zakończeniem ekspozycji (zamknięciem migawki).

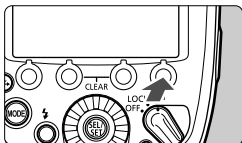

Wyświetl <▶▶>.

- Naciśnij przycisk funkcyjny 4 < SYNC >, aby wyświetlić <▶▶>.



- Synchronizacja na drugą zasłonę działa szczególnie dobrze w trybie „buLb” aparatu.
- Aby powrócić do normalnego fotografowania z lampą błyskową, naciśnij przycisk funkcyjny 4 < SYNC >, aby wyłączyć <▶▶>.
- Po ustawieniu trybu <ETTL> lampy, lampa błyska dwa razy. Pierwszy błysk to przedbłysk do określenia mocy błysku. Nie oznacza to nieprawidłowego działania produktu.
- Synchronizacja błysku na drugą zasłonę nie jest dostępna podczas fotografowania z lampą bezprzewodową.

Błysk odbity

Kierując głowicę lampy w stronę ściany lub sufitu można uzyskać efekt odbicia błysku i oświetlenia w ten sposób obiektu. Pozwala to zmiękczyć cienie za obiektem i uzyskać bardziej naturalny wygląd zdjęcia. Określa się to mianem błysku odbitego.

Zmiana kierunku błysku odbitego

- Głowicę lampy można obracać w celu zmiany kierunku błysku odbitego naciskając przycisk <PUSH> w sposób pokazany na ilustracji. Podczas fotografowania z błyskiem odbitym, ikona lampy na panelu LCD zmieni się na .
- Gdy głowica lampy zostanie obrócona przy ustawieniu pokręć błysku w pozycji <A> (automatyczne) (str. 29), pokręć błysku zostanie ustalone na 50 mm i symbol <----> zostanie wyświetlony na panelu LCD.
- Pokręć błysku można także ustawić ręcznie (str. 29).

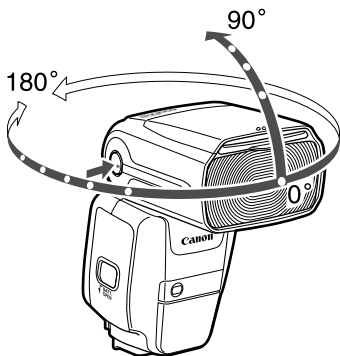

- Jeśli ściana lub sufit znajdują się zbyt daleko, odbity błysk może być zbyt słaby, przez co może wystąpić niedoświetlenie.
- Jeśli zdjęcie wydaje się zbyt ciemne lub lampka potwierdzenia ekspozycji lampą błyskową nie zaświeci się, zastosuj większy otwór przysłony (mniejszą liczbę przysłony) i spróbuj ponownie. W przypadku aparatu cyfrowego istnieje dodatkowo możliwość zwiększenia czułości wg ISO w aparacie.
- Aby uzyskać dobre odbicie, ściana lub sufit powinien być jednolicie biały. Jeśli powierzchnia odbicia nie będzie biała, zdjęcie może zostać zabarwione.

Panel odblaskowy

Zastosowanie panelu odblaskowego umożliwia odbicie światła w oczach fotografowanej osoby i wyrazistą ekspresję.

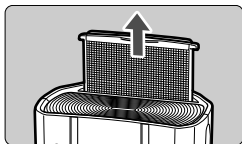

1 Ustaw głowicę lampy pod kątem 90° w górę.

2 Wyciągnij dyfuzor.

- Wyciągnij w górę dyfuzor.
- ▶ Panel odblaskowy zostanie równocześnie wyciągnięty w górę.

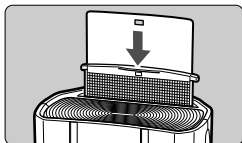

3 Wepchnij z powrotem dyfuzor.

- Wepchnij z powrotem dyfuzor.
- Wykonuj zdjęcia w taki sam sposób jak z zastosowaniem błysku odbitego.

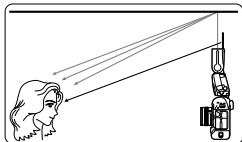

- Ustaw głowicę lampy do przodu i pod kątem 90° w górę. Gdy lampa jest obrócona w lewo lub w prawo, panel odblaskowy nie jest zbyt skuteczny.
- Aby skutecznie utworzyć błyski oczach fotografowanej osoby, fotografuj z odległości nie większej od 1,5 m od obiektu.

Fotografowanie z lampą błyskową z małych odległości

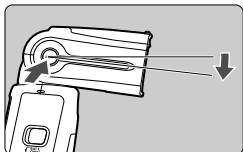

Jeśli opuścisz głowicę lampy w dół o 7° przytrzymując przycisk <PUSH>, będziesz mógł fotografować obiekty z niewielkich odległości, w granicach od 0,5 to 2 m.

Gdy głowica lampy jest skierowana w dół pod kątem 7°, ikona lampy na panelu LCD zmienia się na <Zm/C.Fn>.

Zoom: Ustawienia pokrycia błysku

Dostępne są dwa ustawienia pokrycia błysku: „Automatyczne” i „Ręczne”. W ustawieniu automatycznym, pokrycie błysku jest ustawiane automatycznie zgodnie z ogniskową obiektywu zdjęciowego. W ustawieniu ręcznym można ręcznie ustawić pokrycie błysku w zakresie od 20 do 200 mm.

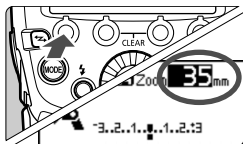

1 Naciśnij przycisk <Zm/C.Fn>.

- Naciśnij przycisk funkcyjny 1 <Zm/C.Fn>.
- ▶ Wartość pokrycia błysku zostanie podświetlona.

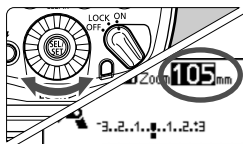

2 Ustaw pokrycie błysku.

- Obracaj pokrętkę <Zm/C.Fn>, aby ustawić pokrycie błysku i naciśnij <Zm/C.Fn>.
- <A> wskazuje na ustawienie automatyczne, a <M> wskazuje na ustawienie ręczne.



- Jeśli pokrycie błysku jest regulowane ręcznie, to należy ustawić pokrycie błysku szerzej niż wynikałoby ze stosowanego obiektywu w celu uniknięcia przyciemnienia brzegów zdjęcia.
- Po założeniu obiektywu o ogniskowej krótszej od 20 mm na panelu LCD zostanie wyświetlone ostrzeżenie <⚠ WIDE>. Podczas stosowania aparatu o matrycy światłoczułej mniejszej od pełnoklatkowej ostrzeżenie <⚠ WIDE> będzie wyświetlane wtedy, gdy rzeczywisty kąt widzenia obiektywu będzie szerszy od kąta widzenia obiektywu o ogniskowej 20 mm.
- Podczas wykonywania zdjęć z lampą błyskową Speedlite połączoną z aparatem za pomocą dostępnego w handlu przewodu.

Dyfuzor

Poprzez zastosowanie wbudowanego w lampę dyfuzora można rozszerzyć zakres fotografowania z lampą błyskową na obiektywy szerokokątne o ogniskowej do 14 mm.

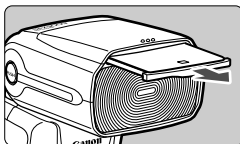

1 Wyciągnij dyfuzor.

- Wyciągnij dyfuzor.

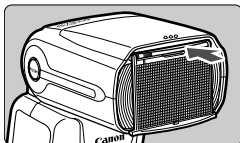

2 Wepchnij z powrotem panel odblaskowy.



- Kąty widzenia obiektywów EF 15 mm f/2,8 Fisheye i EF 8-15 mm f/4L Fisheye USM nie są obsługiwane.
- Podczas stosowania dyfuzora nie można ustawić pokrycia błysku.



- Ponieważ może wystąpić niedoświetlenie, na panelu LCD zostanie wyświetlone ostrzeżenie <⚠ WP> podczas stosowania dyfuzora do błysku odbitego.
- Wyciągnij delikatnie dyfuzor. Stosowanie nadmiernej siły może spowodować odłączenie się dyfuzora.

M: Ręczne ustawianie lampy błyskowej

Siłę błysku lampy można ustawić w zakresie od 1/128 do 1/1 mocy, co 1/3 stopnia. Użyj światłomierza do światła błyskowego, aby określić ilość światła potrzebną do uzyskania prawidłowej ekspozycji lampą błyskową. Zaleca się ustawienie trybu fotografowania aparatu jako <Av> lub <M>.

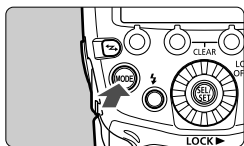

1 Ustaw tryb błysku <M>.

- Naciśnij przycisk <MODE> ustaw na <M>.

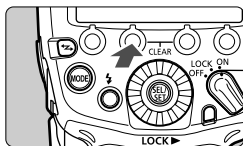
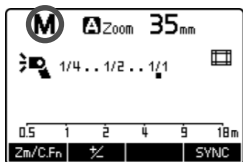

2 Ustaw siłę błysku.

- Naciśnij przycisk funkcyjny 2 < [lightning bolt] >.
- ▶ Wartość siły błysku zostanie podświetlona.
- Obracaj pokrętkiem < [dial] >, aby ustawić siłę błysku lampy i naciśnij przycisk < [confirm] >.
- Po wciśnięciu do połowy spustu migawki aparatu zostają wyświetlone odległość fotografowania i ustawienie przysłony.

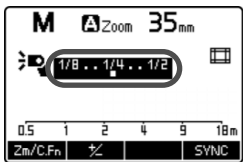

Ręczny tryb lampy błyskowej z pomiarem

W przypadku używania lampy Speedlite z aparatami z serii EOS-1D istnieje również możliwość ręcznego ustawienia poziomu ekspozycji lampy. Jest to wygodne rozwiązanie podczas fotografowania z niewielkich odległości. Zastosuj dostępną w handlu kartę o 18% szarości i postępuj zgodnie z następującą procedurą.

1 Dokonaj odpowiednich ustawień aparatu i lampy błyskowej Speedlite.

- Wybierz tryb fotografowania aparatu <M> lub <Av>.
- Ustaw tryb błysku lampy błyskowej Speedlite na <M>.

2 Ustaw ostrość na obiekcie.

- Ustaw ręcznie ostrość.

3 Użyj karty o 18% szarości.

- Umieść szarą kartę w miejscu obiektu.
- Cały krążek pomiaru punktowego w wizjerze powinien znajdować się na szarej kartce.

4 Naciśnij przycisk <M-Fn> lub <FEL>. (☺16)

- ▶ Lampa Speedlite wyzwoли przedbłysk; potrzebna siła błysku dla prawidłowej ekspozycji lampą zostanie zapisana w pamięci.
- ▶ Wskaźnik poziomu ekspozycji po prawej stronie wizjera wskazywać będzie poziom ekspozycji lampą do uzyskania standardowej ekspozycji.

5 Ustaw poziom ekspozycji lampy.

- Wyreguluj ręcznie siłę błysku lampy błyskowej Speedlite oraz wartość przysłony, tak aby poziom ekspozycji lampą pokrywał się ze standardowym wskaźnikiem ekspozycji.

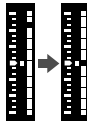

6 Wykonaj zdjęcie.

- Usuń szarą kartę i wykonaj zdjęcie.

 Ręczny tryb lampy błyskowej z pomiarem jest tylko dostępny z aparatami z serii EOS-1D.

MULTI: Błysk stroboskopowy

Podczas stosowania stroboskopowego błysku z długim czasem naświetlania można zarejestrować wielokrotne obrazy poruszającego się obiektu na jednym zdjęciu, podobnie do zdjęć poklatkowych. Można nastawić siłę błysku, liczbę błysków i częstotliwość błysków (ilość błysków na sekundę wyrażoną w Hertzach = Hz). Informacje o liczbie błysków w serii można znaleźć na stronie 35.

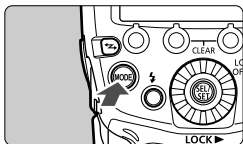

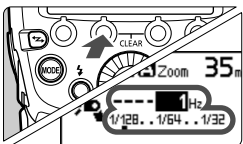
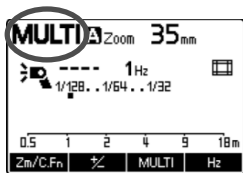

1 Ustaw tryb błysku <MULTI>.

- Naciśnij przycisk <MODE> ustaw na <MULTI>.



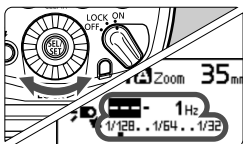

2 Wybierz pozycję.

- Naciśnij przycisk funkcyjny <  > do regulacji siły błysku, naciśnij przycisk < MULTI > do regulacji liczby błysków i naciśnij przycisk <  > do regulacji częstotliwości błysków.
- ▶ Po naciśnięciu przycisku można ustawić odpowiadającą mu funkcję.



3 Ustaw wartość.

- Obracaj pokrętkiem <  >, aby ustawić wartość i naciśnij przycisk <  >.
- Powtórz kroki 2 i 3 w celu ustawienia siły błysku, liczby błysków i częstotliwości błysków.

Obliczanie czasu otwarcia migawki

Podczas błysku stroboskopowego migawka pozostaje otwarta aż do zakończenia serii błysków. Aby obliczyć czas otwarcia migawki skorzystaj z poniższego równania, a obliczoną wartość ustaw na aparacie.

Liczba błysków ÷ częstotliwość błysków = czas otwarcia migawki

Na przykład, jeśli liczba błysków została ustalona na 10 (razy) a częstotliwość na 5 (Hz), czas otwarcia migawki powinien wynosić co najmniej 2 sekundy.

- Aby zapobiec zużyciu i uszkodzeniu głowicy lampy błyskowej z powodu przegrzania, nie należy wykonywać więcej niż 10 kolejnych błysków stroboskopowych. Po wykonaniu 10 kolejnych błysków stroboskopowych należy przerwać pracę na przynajmniej 15 minut.
- Jeśli będziesz używał błysków stroboskopowych więcej niż 10 razy, może się włączyć zabezpieczenie i ograniczyć wyzwalenie błysku. W takim przypadku należy zaprzestać korzystania z lampy na co najmniej 15 minut.

- Błysk stroboskopowy jest najbardziej skuteczny podczas fotografowania obiektu silnie odbijającego światło znajdującego się na ciemnym tle.
- Zaleca się stosowanie statywu, elektronicznego wężyka spustowego i zewnętrznego źródła zasilania.
- Do błysku stroboskopowego nie można nastawić siły błysku wynoszącej 1/1 lub 1/2.
- Błysku stroboskopowego można użyć w trybie fotografowania „**buLb**” aparatu.
- Jeśli liczba błysków jest wyświetlana jako „---”, błyski będą kontynuowane do zamknięcia migawki lub wyczerpania źródła zasilania. Maksymalną liczbę błysków stroboskopowych podano w poniższej tabeli.

Maksymalna liczba błysków stroboskopowych

Siła błysku \ Hz	1	2	3	4	5	6 - 7	8 - 9
1/4	7	6	5	4	4	3	3
1/8	14	14	12	10	8	6	5
1/16	30	30	30	20	20	20	10
1/32	60	60	60	50	50	40	30
1/64	90	90	90	80	80	70	60
1/128	100	100	100	100	100	90	80

Siła błysku \ Hz	10	11	12 - 14	15 - 19	20 - 50	60 - 199	250 - 500
1/4	2	2	2	2	2	2	2
1/8	4	4	4	4	4	4	4
1/16	8	8	8	8	8	8	8
1/32	20	20	20	18	16	12	10
1/64	50	40	40	35	30	20	15
1/128	70	70	60	50	40	40	30

- Jeśli liczba błysków jest wyświetlana jako „---” (wyświetlanie paska), maksymalna liczba błysków będzie następująca.

1 do 199 Hz

Siła błysku	1/4	1/8	1/16	1/32	1/64	1/128
Liczba błysków	2	4	8	12	20	40

250 do 500 Hz

Siła błysku	1/4	1/8	1/16	1/32	1/64	1/128
Liczba błysków	2	4	8	10	15	30

Ext.A/Ext.M: Zewnętrzny pomiar błysku

Błysk odbity od fotografowanego obiektu jest mierzony przez zewnętrzny czujnik pomiarowy lampy Speedlite w czasie rzeczywistym. Gdy osiągnięta zostanie standardowa ekspozycja, błysk jest wyłączany. „Automatyczny zewnętrzny pomiar błysku” może być stosowany z aparatami cyfrowi EOS produkowanymi od roku 2007. „Ręczny zewnętrzny pomiar błysku” może być stosowany ze wszystkimi aparatami z serii EOS.

Ext.A: Automatyczny zewnętrzny pomiar błysku

Umożliwia automatyczne fotografowanie z lampą błyskową. Siła błysku jest automatycznie regulowana zależnie od czułości wg ISO i przystony ustawionej w aparacie.

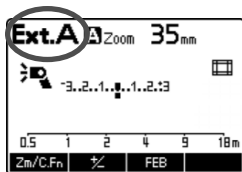
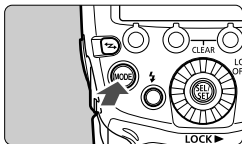

Ustaw tryb błysku <Ext.A>.

- Naciśnij przycisk <MODE> ustaw na <Ext.A>.
- Jeśli symbol <Ext.A> nie został wyświetlony, ustaw funkcję indywidualną C.Fn-05-2 (str. 96).
- Po naciśnięciu spustu migawki do połowy wyświetlony zostanie skuteczny zakres błysku.

 Korekta ekspozycji lampy błyskowej (str. 22) i funkcja sekwencji FEB (str. 23) są dostępne w trybie automatycznego zewnętrznego pomiaru błysku.

Ext.M: Ręczny zewnętrzny pomiar błysku

Można ręcznie wprowadzić wartości czułości wg ISO i przysłony ustawione w aparacie do lampy Speedlite. Siła błysku jest automatycznie regulowana zależnie od ustawionej czułości wg ISO i przysłony.

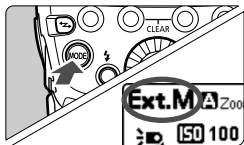

1 Ustaw tryb błysku <Ext.M>.

- Naciśnij przycisk <MODE> i ustaw na <Ext.M>.
- Jeśli symbol <Ext.M> nie został wyświetlony, ustaw funkcję indywidualną C.Fn-05-3 (str. 96).

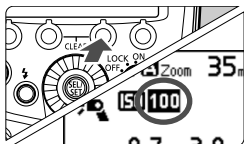

2 Ustaw tę samą czułość wg ISO co w aparacie.

- Naciśnij przycisk funkcyjny 3 <ISO>.
- ▶ Wartość czułości wg ISO zostanie podświetlona.
- Obracaj pokrętkę <ISO>, aby ustawić czułość wg ISO i naciśnij przycisk <ISO>.
- Czułość wg ISO można ustawić w zakresie 25-51200 ISO z dokładnością do 1/3 stopnia.

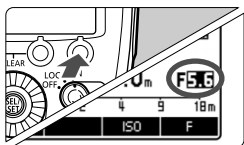

3 Ustaw tę samą przysłonę co w aparacie.

- Naciśnij przycisk funkcyjny 4 <F>.
- ▶ Przysłona zostanie podświetlona.
- Obracaj pokrętkę <F>, aby ustawić przysłonę i naciśnij przycisk <F>.



- Sprawdź skuteczny zasięg błysku na panelu LCD lampy Speedlite.
- Podczas wykonywania zdjęć z ręcznym zewnętrznym pomiarem błysku z lampą Speedlite połączoną z aparatem za pomocą dostępnego w handlu przewodu synchronizacyjnego i złącza PC można wykonywać zdjęcia przy lampie zdjętej z aparatu.
- Jeśli podłączysz inną lampę Speedlite do złącza PC lampy Speedlite za pomocą przewodu synchronizacyjnego, podłączona lampa nie błysnie.

Błysk modelujący

Naciśnięcie przycisku głębi ostrości aparatu powoduje wyzwolenie błysku ciągłego, trwającego 1 sekundę. Określa się go mianem błysku modelującego. Błysk modelujący umożliwia poznanie rozkładu cieni na obiekcie oraz rozłożenia oświetlenia podczas fotografowania z lampą bezprzewodową (str. 47, 75).

Naciśnij przycisk podglądu głębi ostrości na aparacie.

► Lampa wyzwoli błysk w sposób ciągły przez około 1 sekundę.

- Aby zapobiec zużyciu i uszkodzeniu głowicy lampy błyskowej z powodu przegrzania, nie należy stosować błysku modelującego więcej niż 10 razy po kolei. Po 10 kolejnych zastosowaniach należy przerwać pracę na przynajmniej 10 minut.
- Jeśli będziesz używał błysku modelującego więcej niż 10 razy po kolei, może się włączyć zabezpieczenie i ograniczyć wyzwalamie błysku. W takim przypadku należy zaprzestać korzystania z lampy na co najmniej 15 minut.
- Błysk modelujący nie jest uruchamiany przez aparaty EOS 300 lub aparaty typu B.

Podczas normalnego fotografowania z lampą błyskową lub podczas stosowania lampy jako jednostki głównej podczas fotografowania bezprzewodowego, można wyzwalać błysk modelujący za pomocą przycisku błysku kontrolnego (C.Fn-02/str. 95).

Kasowanie nastaw lampy błyskowej Speedlite

Można przywrócić domyślne ustawienia funkcji fotografowania z lampą błyskową Speedlite i ustawienia fotografowania bezprzewodowego.

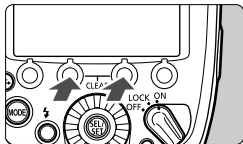

Naciśnij równocześnie przyciski funkcyjne 2 i 3 i przytrzymaj co najmniej przez 2 sekundy.

- Ustawienia lampy błyskowej Speedlite zostaną zresetowane i powrócą do normalnego fotografowania i trybu błysku <ETTL>.

Nawet po skasowaniu ustawień, ustawienia kanału transmisji i ID podczas fotografowania lampą bezprzewodową oraz ustawienia funkcji C.Fn i P.Fn (str. 92) nie zostaną anulowane.

Filtr kolorowy

Gdy temperatura barwowa światła lampy Speedlite i temperatura barwowa światła padającego na obiekt są różne, w miejscach, na które nie pada światło lampy (jak np. tło), może ukazać się nienaturalne zabarwienie. Poprzez zastosowanie dostarczonego filtra barwnego dostosowującego światło lampy do światła padającego na obiekt można zbliżyć temperatury barwowe obu źródeł światła. Można też stosować w tym celu inne dostępne w handlu filtry.

Dostarczone filtry kolorowe

Filtr	Gęstość	Efekt korekcji	Zastosowanie
Światło żarówek (pomarańczowe)	Niska	Słaby	Koryguje do temperatury barwowej światła żarowego.
	Wysoka	Silny	

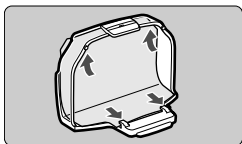

1 Zamocuj filtr w uchwycie.

- Zamocuj dostarczony filtr w uchwycie w sposób przedstawiony na ilustracji.

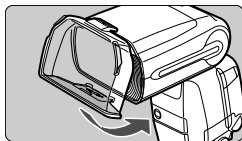

2 Zamontuj uchwyt na lampie Speedlite.

- Zamontuj uchwyt na głowicy lampy w sposób przedstawiony na ilustracji.
- Ikona lampy na panelu LCD zmieni się na .
- Aby zdemontować uchwyt, wykonaj powyższą procedurę w odwrotnej kolejności. Podnieś dolne zatrzaski i zdejmij uchwyt z głowicy lampy.

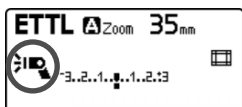

3 Wykonaj zdjęcie.

- Aby skorygować temperaturę barwową światła lampy do temperatury barwowej źródła światła, ustaw balans bieli w aparacie na  i wykonaj zdjęcie.

- W przypadku aparatów cyfrowych EOS wprowadzanych na rynek od roku 2012 można także ustawić balans bieli na <AWB> podczas fotografowania (z wyjątkiem aparatu EOS 1200D).
- Sprawdź otrzymany obraz i zastosuj korektę balansu bieli zależnie od potrzeb.

Dostępne w handlu filtry kolorowe

Podczas stosowania dostępnych w handlu filtrów kolorowych o rozmiarach 75 x 75 mm należy wyłączyć funkcję automatycznego wykrywania filtrów (P.Fn-05-1/str. 102). Jeśli użyjesz dostępnego w handlu filtra wraz z ustawieniem P.Fn-05-0, to zostanie wyświetlony symbol <ⓁⓂⓂ>. Wykonaj zdjęcie z założonym filtrem w docelowym środowisku i ustaw ręcznie balans bieli. Wykonaj zdjęcie z balansem bieli w pozycji <MWB>.



- Liczba przewodnia lampy zmniejsza się po zastosowaniu kolorowego filtra. Podczas ręcznej regulacji lampy błyskowej i podczas błysku stroboskopowego z jednym z dostarczonych filtrów należy wprowadzić korektę ekspozycji lampy błyskowej zgodnie z poniższymi wskazówkami.
[Słaby] pomarańczowy: +1/3 stopnia, [Mocny] pomarańczowy: +1 stopień
- Przy ustawieniu P.Fn-05-0, jeśli zastosujesz dostępny w handlu filtr o kolorze zbliżonym do koloru dostarczonych filtrów, symbol <ⓁⓂⓂ> nie będzie wyświetlany.
- Jak pokazano w kroku 1 na poprzedniej stronie, należy zamontować filtr dokładnie w miejscu zacisków w uchwycie. Jeśli filtr nie zostanie zamocowany prawidłowo, to nie zostanie wykryty.
- Podczas stosowania filtra nie zaleca się stosowania pełnej mocy lampy ani wykonywania serii błysków. Filtr może się odkształcić pod wpływem ciepła lampy.
- Im gęstszy jest filtr, tym większe prawdopodobieństwo jego uszkodzenia pod wpływem ciepła.



- W przypadku aparatów pozbawionych funkcji przekazywania informacji o temperaturze barwej (str. 20), należy ustawić balans bieli na <MWB> i wykonywać zdjęcia w taki sam sposób jak opisany w części "Dostępne w handlu filtry kolorowe".
- Podczas używania dostępnych w handlu filtrów koloryzujących nie należy ustawiać balansu bieli na <MWB>.
- Zamontowanie filtra nie ma wpływu na pokrycie błysku.
- Nawet jeśli filtr odkształci się pod wpływem ciepła lampy, to nie ma to wpływu na efekt korekcji.
- Filtry są materiałami eksploatacyjnymi. W przypadku zużycia lub utraty jakości przez dostarczone filtry, należy zakupić nowe oryginalne filtry.
- W przypadku przyklejenia się brudu lub kurzu do filtra należy oczyścić go za pomocą miękkiej, suchej szmatki.
- Jeśli czujnik filtra kolorowego (str. 6) lub obszar odbłaskowy uchwytu (str. 11) jest brudny lub zakurzony, należy oczyścić go za pomocą dmuchawki lub podobnego narzędzia.

3

Ustawianie funkcji lampy błyskowej za pomocą aparatu

W tym rozdziale opisano ustawianie funkcji lampy błyskowej za pomocą ekranu menu aparatu.



Jeśli aparat działa w trybie w pełni automatycznym lub w trybie Strefy obrazów, to funkcje opisane w tym rozdziale nie są dostępne. W aparacie należy ustawić jeden z następujących trybów fotografowania: **P/Tv/Av/M/B** (tryb Strefy twórczej).

Sterowanie lampą błyskową na ekranie menu aparatu

Używając aparatów cyfrowych EOS wprowadzonych na rynek od 2007 roku, można ustawić funkcje lampy błyskowej lub funkcje indywidualne na ekranie menu aparatu. Obsługa aparatu została omówiona w instrukcji obsługi aparatu.

Ustawienia funkcji lampy błyskowej

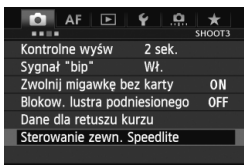

1 Wybierz pozycję [Sterowanie zewn. Speedlite].

- Wybierz pozycję [Sterowanie zewn. Speedlite] lub [Sterowanie lampą].

2 Wybierz pozycję [Nastawy lampy].

- Wybierz [Nastawy lampy] lub [Nastawy lampy zewnętrznej].
- ▶ Ekran przejdzie do ekranu nastaw (zewnętrznej) lampy błyskowej.

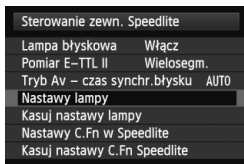

3 Ustaw funkcję.

- Ekran ustawień zależy od aparatu.
- Wybierz pozycję i ustaw funkcję.

Przykład ekranu aparatu EOS-1D X

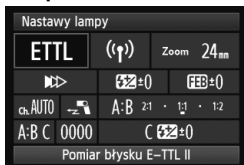

Przykład ekranu aparatu EOS-60D

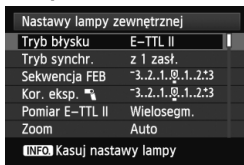

W przypadku aparatów wprowadzonych na rynek od 2007 do 2011 roku. EOS-1Ds Mark III, EOS-1D Mark IV/III, EOS 5D Mark II, EOS 7D/60D/50D/40D, EOS 600D, EOS 550D, EOS 500D, EOS 450D, EOS 1100D, EOS 1000D

Ustawienia dostępne w [Nastawy lampy]

● Cyfrowe aparaty EOS wprowadzone na rynek od 2012 roku.

Podczas korzystania z takich aparatów jak EOS-1D X można ustawić funkcje dostępne dla „Normalnego fotografowania”, „Bezprzewodowego fotografowania z łącznością radiową” lub „Bezprzewodowego fotografowania z łącznością optyczną”, korzystając z ekranu [Nastawy lampy].

* Mimo że aparat EOS 1200D został wprowadzony na rynek po roku 2012, ustawiane funkcje [Nastawy lampy zewnętrznej] są takie same jak w aparatach cyfrowych EOS wprowadzonych na rynek od 2007 do 2011 roku. (Patrz poniższe objaśnienia szczegółów).

● Cyfrowe aparaty EOS wprowadzone na rynek od 2007 do 2011 roku.

Można ustawić funkcje dostępne dla „Normalnego fotografowania” lub „Bezprzewodowego fotografowania z łącznością optyczną” korzystając z ekranu [Nastawy lampy]. Aby skorzystać z „Bezprzewodowego fotografowania z łącznością radiową”, należy ustawić funkcje za pomocą lampy.

Dostępne ustawienia są następujące. Zakres dostępnych ustawień zależy od trybu błysku oraz ustawienia funkcji bezprzewodowej.

Nr ustawienia	
Lampa błyskowa	Włącz / Wyłącz
Pomiar błysku E-TTL II	Wielosegmentowy / Uśredniony
Tryb Av - czas synchronizacji błysku	
Tryb błysku	E-TTL II (błysk automatyczny) / Błysk ręczny / Błysk MULTI / Automatyczny pomiar błysku z lampy zewn. / Ręczny pomiar błysku z lampy zewn. / TTL (błysk automatyczny)
Tryb synchronizacji	z 1 zasłoną / z 2 zasłoną / Hi-speed
Korekta ekspozycji z lampą	
Sekwencja FEB	
Zoom (zasięg błysku)	
Funkcje lampy bezprzewodowej (ustawienie)	Bezprzewodowa transmisja radiowa / Bezprzewodowa transmisja optyczna
Kasuj nastawy Speedlite	



- Ekran [Lampa błyskowa] i [Pomiar błysku E-TTL II] wyświetlane w kroku 2 lub w kroku 3 na poprzedniej stronie (zależnie od aparatu).
- Jeśli pozycja [Tryb Av - czas synchr. błysku] nie jest wyświetlana, to może być ona ustawiona za pomocą funkcji indywidualnych aparatu.

- **Lampa błyskowa**

Aby umożliwić fotografowanie z lampą błyskową, wybierz opcję **[Włącz]**. Aby używać jedynie oświetlenia wspomagającego AF lampy błyskowej, wybierz opcję **[Wyłącz]**.

- **Pomiar błysku E-TTL II**

Dla normalnych wartości ekspozycji ustaw opcję **[Wielosegm.]**.

Wybór opcji **[Uśredniony]** powoduje uśrednienie wyników pomiaru błysku dla całej sceny, dokonywanego za pomocą aparatu. W przypadku niektórych scen może być wymagana korekta ekspozycji lampy błyskowej. Ustawienie to jest przeznaczone dla zaawansowanych użytkowników.

- **Tryb Av - czas synchronizacji błysku**

Funkcja pozwala ustawić czas synchronizacji błysku dla fotografowania z lampą błyskową w trybie AE z preselekcją przysłony (**Av**).

- **Tryb błysku**

Umożliwia wybór trybu błysku spośród **[E-TTL II]**, **[Błysk ręczny]**, **[Błysk MULTI]**, **[AutoExtFlash]** i **[Man.ExtFlash]**, zależnie od preferencji fotografowania z lampą błyskową.

Jeśli funkcję indywidualną C.Fn-05 ustawiono jako **[1:TTL]** (str. 96), to można wybrać **[TTL]**. Podczas fotografowania z cyfrowym aparatem EOS z funkcją automatyki błysku, ustaw jako **[0:E-TTL II/E-TTL]**.

- **Tryb synchronizacji**

Umożliwia wybór momentu/metody wyzwalania błysku spośród następujących opcji: **[z 1 zasłoną]**, **[z 2 zasłoną]** i **[Synchronizacja Hi-speed]**. Podczas normalnego fotografowania z lampą błyskową wybierz **[z 1 zasłoną]**.

- **Korekta ekspozycji z lampą**

Ustawianie korekty ekspozycji lampy przebiega w ten sam sposób, jak w przypadku tradycyjnej konfiguracji korekty ekspozycji. Korekta ekspozycji lampy może być określona w przedziale ± 3 stopni, co 1/3 stopnia.

- **Sekwencja FEB**

Można wykonać trzy zdjęcia z automatyczną zmianą siły błysku. Można ją ustawić w przedziale ± 3 stopni, co 1/3 stopnia.

- **Zoom (zasięg błysku)**

Umożliwia ustawienie pokrycia błysku lampy Speedlite. Po wybraniu opcji [**Auto**] pokrycie błysku jest regulowane automatycznie, zgodnie z ogniskową obiektywu.

- **Funkcje lampy bezprzewodowej (ustawienie)**

Umożliwia fotografowanie z bezprzewodową lampą błyskową. Dostępne są dwie metody fotografowania z bezprzewodową lampą błyskową; wykorzystujące transmisję radiową lub transmisję optyczną. Szczegółowe informacje na ten temat można znaleźć w rozdziale 4 i 5.

- **Kasuj nastawy Speedlite**

Umożliwia przywrócenie domyślnych ustawień lampy błyskowej.



Jeśli wartość korekty ekspozycji błysku lampy ustawiono w lampie, to nie można ustawić korekty ekspozycji błysku na ekranie menu aparatu. Jeśli dokonano obu ustawień równocześnie, ustawienie lampy ma pierwszeństwo.

Nastawy funkcji indywidualnych w Speedlite

Wyświetlana zawartość zależy od aparatu. Jeśli funkcje indywidualne od C.Fn-20 do 23 nie są wyświetlane, należy je ustawić za pomocą lampy błyskowej. Informacje na temat funkcji indywidualnych można znaleźć na stronach od 95 do 100.

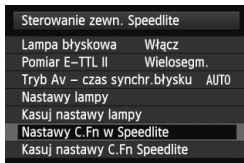

1 Wybierz [Nastawy C.Fn w Speedlite].

- Wybierz [**Nastawy C.Fn w Speedlite**] lub [**Nastawy C.Fn lampy zewn.**].
- ▶ Ekran zmieni się na ekran nastaw funkcji indywidualnych lampy błyskowej (zewnętrznej).



2 Ustaw funkcję indywidualną.

- Wybierz numer funkcji indywidualnej i ustaw funkcję.
- Aby skasować wszystkie ustawienia funkcji indywidualnych, w punkcie 1 wybierz pozycję [**Kasuj nastawy C.Fn Speedlite**] lub [**Kasuj nast. C.Fn lampy zewn.**].

- Podczas używania aparatu wprowadzonego na rynek do roku 2011 lub aparatu EOS 1200D ustawienia funkcji indywidualnych od C.Fn-20 do 23 nie mogą być skasowane nawet po wybraniu pozycji [**Kasuj nastawy C.Fn Speedlite**]. Korzystając z procedury „Usuwanie wszystkich funkcji indywidualnych” opisanej na stronie 94, można skasować wszystkie ustawienia funkcji indywidualnych (z wyjątkiem C.Fn-00).
- W przypadku używania lampy błyskowej z cyfrowymi aparatami EOS wprowadzonymi na rynek od 2012 roku: ponieważ funkcje automatycznego zewnętrznego pomiaru błysku i ręcznego zewnętrznego pomiaru błysku mogą być automatycznie wybrane po naciśnięciu przycisku <MODE> lampy błyskowej, to funkcje C.Fn-05-2, 3 nie są wybieralne (z wyjątkiem aparatu EOS 1200D).

 Nie można ustawić ani skasować wszystkich funkcji indywidualnych (P.Fn/str. 101) w menu aparatu. Należy je ustawić z poziomu lampy błyskowej.

4

Fotografowanie z bezprzewodową lampą błyskową: transmisja radiowa

W rozdziale opisano fotografowanie z bezprzewodową lampą błyskową wykorzystującą transmisję radiową. Akcesoria wymagane do fotografowania z bezprzewodową lampą błyskową wykorzystującą transmisję radiową przedstawiono na schemacie systemu (str. 104). Informacje dotyczące regionów stosowania, ograniczeń i środków ostrożności dotyczących transmisji radiowej przedstawiono w osobnej ulotce.

- Podczas stosowania lampy błyskowej Speedlite 600EX (bez funkcji transmisji radiowej) metoda fotografowania opisana w tym rozdziale nie jest możliwa. Aby fotografować z bezprzewodową lampą błyskową wykorzystującą transmisję optyczną, patrz rozdział 5 (str. 75).
- Jeśli aparat działa w trybie w pełni automatycznym lub w trybie Strefy obrazów, funkcje opisane w tym rozdziale nie są dostępne. W aparacie należy ustawić jeden z następujących trybów fotografowania: **P/Tv/Av/M/B** (tryb Strefy twórczej).



- Lampa 600EX-RT zamontowana na aparacie jest nazywana jednostką główną, a lampa błyskowa 600EX-RT sterowana bezprzewodowo jest nazywana jednostką podporządkowaną.
- Można sterować bezprzewodowo lampą 600EX-RT ustawioną jako jednostka podporządkowana za pomocą wyzwalacza lamp błyskowych Speedlite ST-E3-RT (sprzedawanego osobno). Szczegółowe informacje dotyczące ustawiania funkcji jednostki głównej znajdują się w instrukcji obsługi wyzwalacza.

(☛) Fotografowanie z bezprzewodową lampą błyskową wykorzystującą transmisję radiową

Używanie lamp błyskowych Canon Speedlite (jednostek głównych/ podporządkowanych) z funkcją fotografowania z bezprzewodową lampą błyskową wykorzystującą transmisję radiową do zaawansowanego oświetlenia błyskowego jest tak samo łatwe jak normalne wykorzystanie automatyki błysku E-TTL II/E-TTL. System został zaprojektowany w taki sposób, że ustawienia lampy 600EX-RT połączonej z aparatem (jednostki głównej) zostają automatycznie odzwierciedlone na lampie 600EX-RT, która jest sterowana bezprzewodowo (jednostce podporządkowanej). Z tego względu operowanie jednostkami podporządkowanymi podczas fotografowania nie jest konieczne. Podstawowe wzajemne położenie i zakres działania przedstawiono na rysunku. Można zatem korzystać z bezprzewodowej automatyki błysku E-TTL II/E-TTL ustawiając jednostkę główną w trybie <ETTL>.

Położenie i zakres działania (przykład fotografowania z bezprzewodową lampą błyskową)

● Fotografowanie z automatyką błysku wykorzystujące jedną jednostkę podporządkowaną (str. 57)

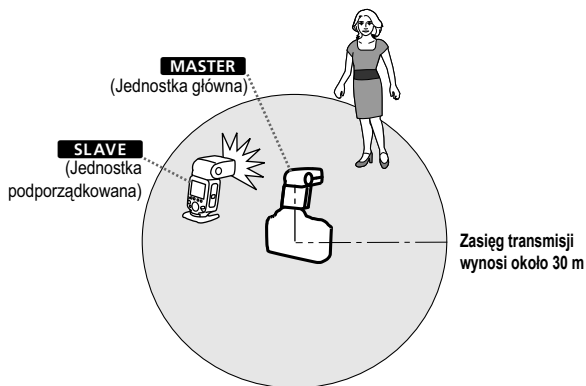

- Ustaw lampę podporządkowaną korzystając z dostarczonej podstawki (str. 11).
- Przed rozpoczęciem zdjęć należy wyzwoić błysk kontrolny (str. 16) i wykonać zdjęcie testowe.
- Odległość transmisji może być mniejsza zależnie od takich warunków jak ustawienie jednostek podporządkowanych, warunki otoczenia i warunki pogodowe.

Fotografowanie z wieloma bezprzewodowymi lampami błyskowymi

Można podzielić jednostki podporządkowane na dwie lub trzy grupy i korzystać z automatyki błysku E-TTL II/E-TTL zmieniając proporcje błysku (współczynnik). Dodatkowo można ustawić i wykonywać zdjęcia z ustawieniami różnych trybów błysku dla każdej grupy lamp błyskowych (maks. 5 grup).

- Fotografowanie z automatyką błysku wykorzystujące dwie grupy podporządkowane (str. 61)

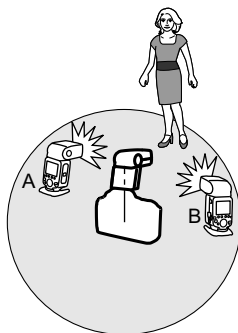

- Fotografowanie z automatyką błysku wykorzystujące trzy grupy podporządkowane (str. 62)

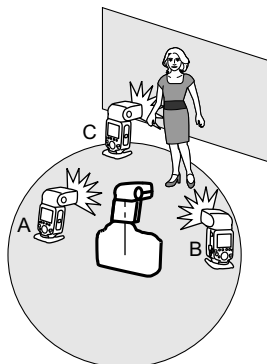

● Fotografowanie w innym trybie błysku dla każdej grupy (str. 65)

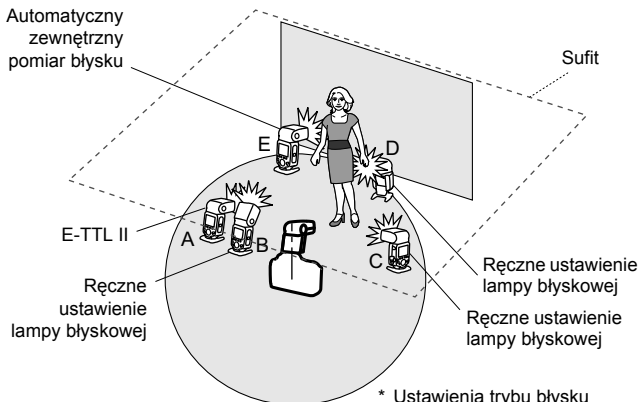

* Ustawienia trybu błysku zostały podane jako ilustracja.

Różnice między transmisją radiową a transmisją optyczną

Fotografowanie bezprzewodowe wykorzystujące transmisję radiową ma szereg zalet w porównaniu z transmisją optyczną, jak np. mniejszą wrażliwość na przeszkody i brak konieczności kierowania czujnika bezprzewodowego jednostek podporządkowanych w kierunku jednostki głównej. Zasadnicze różnice funkcjonalne są następujące:

Funkcja		Transmisja radiowa	Transmisja optyczna
Zasięg transmisji		Około 30 m	Około. 15 m (w pomieszczeniach)
Sterowanie grupami lamp		Do 5 grup*1 (A/B/C/D/E)	Do 3 grup (A/B/C)
Sterowanie jednostkami podporządkowanymi		Do 15 jednostek	Brak ograniczeń
Kanał		Auto, Kanały 1 - 15	Kanały 1 - 4
Bezprzewodowy identyfikator radiowy (ID)		0000 - 9999	–
Działania jednostki podporządkowanej	Wyzwalanie błysku kontrolnego	○	–
	Błysk modelujący	○*2	–
	Wyzwalanie	○*3	–

*1, *2 i *3: Występują pewne ograniczenia zależne od używanego aparatu. (Patrz *1: str. 51, 65; *2: str. 67 i *3: str. 68).

Informacje na temat ograniczeń zależnych od używanego aparatu

Podczas fotografowania z lampami bezprzewodowymi wykorzystującymi transmisję radiową ograniczenia mogą dotyczyć trybu błysku, maksymalnego czasu synchronizacji błysku (nazywanego poniżej „czasem synchronizacji błysku”) i funkcji synchronizacji z krótkimi czasami, zależnie od używanego aparatu.

● **Cyfrowe aparaty EOS wprowadzane na rynek od roku 2012**

Podczas używania lampy błyskowej z aparatami takimi jak EOS-1D X można fotografować bez jakichkolwiek ograniczeń dotyczących trybu błysku i czasu synchronizacji błysku.

* Mimo że aparat EOS 1200D został wprowadzony na rynek po 2012 roku, ograniczenia funkcji są takie same jak w aparatach cyfrowych EOS wprowadzonych na rynek do 2011 roku. (Patrz poniższe objaśnienia szczegółów). Fotografowanie bezprzewodowe wykorzystujące transmisję radiową w połączeniu z automatyką E-TTL może być realizowane z aparatem EOS 1200D.

● **Aparaty EOS zgodne z E-TTL i wprowadzone na rynek do roku 2011**

Podczas stosowania lampy błyskowej z aparatami wymienionymi poniżej **fotografowanie bezprzewodowe z transmisją radiową i automatyką E-TTL nie jest możliwe.** Można wykonywać zdjęcia w ręcznym trybie błysku (str. 31), błysku stroboskopowym (str. 33) lub można korzystać z transmisji optycznej (str. 75).

EOS-1Ds, EOS-1D, EOS-1V, EOS-3, EOS 50(E), EOS 300, EOS 500N, EOS 3000 N, EOS IX 7

Ponadto w przypadku używania lampy błyskowej z aparatami analogowymi i cyfrowymi EOS wprowadzonymi na rynek do 2011 roku występują następujące ograniczenia.

1. **Czas synchronizacji błysku jest o 1 stopień dłuższy**

Sprawdź czas synchronizacji błysku ($X = 1/^{***}$ s) posiadanego aparatu i wykonuj zdjęcia z czasem otwarcia migawki maksymalnie do 1 stopnia dłuższym od czasu synchronizacji błysku. (Przykład: Jeśli $X = 1/250$ s, fotografowanie bezprzewodowe jest możliwe od $1/125$ s do 30 s). **Synchronizacja z krótkimi czasami nie jest możliwa.** Po ustawieniu czasu dłuższego o 1 stopień od czasu synchronizacji błysku, ikona ostrzegawcza <⚡Tv> zniknie.

2. **Grupowanie lamp błyskowych nie jest możliwe** (str. 65).

Ustawienia bezprzewodowe

W celu fotografowania bezprzewodowego wykorzystującego transmisję radiową należy ustawić jednostkę główną i podporządkowaną zgodnie z poniższą procedurą.

Ustawianie jednostki głównej

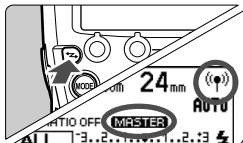

Wyświetl <((P))> i <MASTER>.

- Naciśnij przycisk <Z>, aby wyświetlić symbole <((P))> (transmisja radiowa) i <MASTER>.

Ustawianie jednostki podporządkowanej

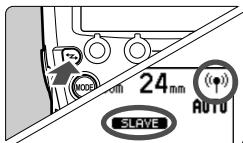

Wyświetl <((P))> i <SLAVE>.

- Obsługuj i ustawiaj lampę, która ma być jednostką podporządkowaną.
- Naciśnij przycisk <Z>, aby wyświetlić symbole <((P))> (transmisja radiowa) i <SLAVE>.

 Aby przejść do normalnego fotografowania z lampą błyskową, naciśnij przycisk <Z>, aby skasować ustawienia bezprzewodowe (jednostka główna/jednostka podporządkowana).

Ustawienia kanału transmisji/bezprzewodowego identyfikatora radiowego (ID)

Aby uniknąć zakłóceń powodowanych przez bezprzewodowe systemy lamp błyskowych korzystające z transmisji radiowej stosowane przez innych fotografów lub przez inne urządzenia (bezprzewodowe) wykorzystujące fale radiowe, można zmienić kanał transmisji i bezprzewodowy identyfikator radiowy (ID). **Ustaw taki sam kanał i ID dla jednostki głównej i jednostki podporządkowanej.**

● Ustawianie kanału transmisji i bezprzewodowego identyfikatora radiowego (ID) dla jednostki głównej i jednostki podporządkowanej.

Zastosuj poniższą procedurę do ustawienia kanałów transmisji i bezprzewodowych identyfikatorów radiowych (ID) dla jednostki głównej i jednostki podporządkowanej. Ustaw taki sam kanał i ID dla jednostki głównej i jednostki podporządkowanej. Procedura jest taka sama dla jednostki głównej i jednostki podporządkowanej.

1 Ustaw ekran < MENU 3 >.

- Naciśnij przycisk funkcyjny 4, aby wyświetlić < MENU 3 >.

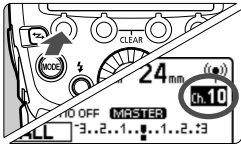

2 Ustaw kanał.

- Naciśnij przycisk funkcyjny 1 < CH >.
- Obracaj pokrętkę < ⚙ >, aby wybrać symbol „AUTO” lub numer kanału w zakresie od 1 do 15, a następnie naciśnij przycisk < ⏪ >.

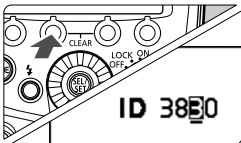

3 Ustaw bezprzewodowy identyfikator radiowy (ID).

- Naciśnij przycisk funkcyjny 2 < ID >.
 - Obracaj pokrętkę < ⚙ >, aby wybrać pozycję (cyfrę), a następnie naciśnij przycisk < ⏪ >.
 - Obracaj pokrętkę < ⚙ >, aby wybrać cyfrę od 0 do 9, a następnie naciśnij przycisk < ⏪ >.
 - Powtórz krok 3, aby ustawić 4-cyfrową liczbę.
 - Naciśnij przycisk funkcyjny 4 < 5 >, aby powrócić do trybu gotowości do fotografowania.
- ▶ Po ustanowieniu transmisji między jednostką główną a podporządkowaną, kontrolka < LINK > będzie świecić światłem zielonym.

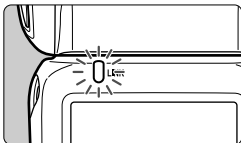

● Skanowanie kanałów transmisji jednostki głównej

Można skanować stan sygnału radiowego i ustawiać kanał transmisji jednostki głównej automatycznie lub ręcznie. Jeśli wybrano ustawienie „AUTO”, to ustawiany jest automatycznie kanał o najlepszym sygnale. Podczas ręcznego ustawiania kanału, można ponownie ustawić kanał, korzystając z rezultatów skanowania.

Skanowanie przy ustawieniu „AUTO”

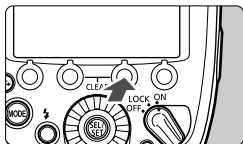

Uruchom skanowanie.

- Naciśnij przycisk funkcyjny 4, aby wyświetlić < MENU 3 >.
- Naciśnij przycisk funkcyjny 3 < SCAN >.
- ▶ Kanał zostanie zresetowany na kanał o dobrym sygnale.

Skanowanie przy ustawieniu kanału w zakresie od 1 do 15

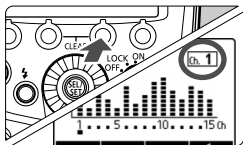

1 Uruchom skanowanie.

- Naciśnij przycisk funkcyjny 4, aby wyświetlić < MENU 3 >.
- Naciśnij przycisk funkcyjny 3 < SCAN >.
- ▶ Status odbioru radiowego zostanie wyświetlony w postaci wykresu.
- Im wyższa wartość kanału na wykresie, tym lepszy sygnał radiowy.

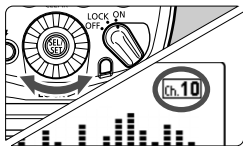

2 Ustaw kanał.

- Obracaj pokrętkę < SEL SET >, aby wybrać kanał o numerze od 1 do 15.
- Naciśnij przycisk < LOCK ON OFF >, aby ustawić kanał i powrócić do trybu gotowości do fotografowania.

Informacje dotyczące kontrolki <LINK>

Kolor kontrolki <LINK> zmienia się zależnie od statusu transmisji między jednostką główną a jednostką podporządkowaną.

Kolor	Status	Opis	Działanie
Zielony	Świeci	Transmisja OK	–
Czerwony	Świeci	Brak połączenia	Sprawdź kanał i ID
	Miga	Zbyt wiele jednostek	Jednostki główne + jednostki podporządkowane = nie więcej niż 16 jednostek
		Błąd	Wyłącz zasilanie i włącz ponownie



- Jeśli kanały transmisji jednostki głównej i podporządkowanej są różne, jednostka podporządkowana nie będzie błyskać. Ustaw taki sam numer, albo ustaw obie na „AUTO”.
- Jeśli bezprzewodowe identyfikatory radiowe jednostki głównej i podporządkowanej są różne, jednostka podporządkowana nie będzie błyskać.

Błysk jednostki głównej WŁĄCZONY/WYŁĄCZONY

Można zdecydować, czy jednostka główna jako lampa bezprzewodowa, sterująca jednostką podporządkowaną ma błyskać. Jeśli błysk jednostki głównej jest WŁĄCZONY, jednostka główna błyska jako grupa lamp A.

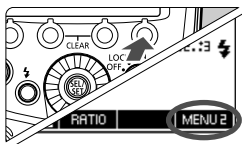

1 Ustaw ekran <MENU 2>.

- Naciśnij przycisk funkcyjny 4, aby wyświetlić <MENU 2>.

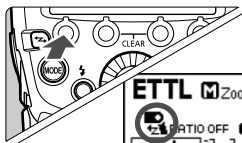

2 Ustaw błysk jednostki głównej.

- Naciśnij przycisk funkcyjny 1 <P/R>, aby ustawić błysk jednostki głównej jako WŁĄCZONY lub WYŁĄCZONY.

☞ : Błysk jednostki głównej WŁĄCZONY

☞ : Błysk jednostki głównej WYŁĄCZONY

Informacje dotyczące funkcji pamięci

Można zapisać ustawienia bezprzewodowe w jednostce głównej i w jednostce podporządkowanej, aby móc je przywołać później. Obsługuj jednostkę główną i jednostkę podporządkowaną oddzielnie, zależnie od tego, które ustawienia mają być zapisane lub przywołane.

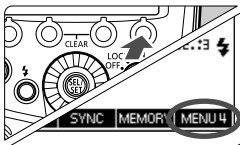

1 Naciśnij przycisk funkcyjny 4.

- Na jednostce głównej naciśnij przycisk funkcyjny 4, aby wyświetlić < **MENU 4** >.
- Na jednostce podporządkowanej naciśnij przycisk funkcyjny 4, aby wyświetlić < **MENU 3** >.



2 Zapisz lub załaduj ustawienia.

- Naciśnij przycisk funkcyjny 3 < **MEMORY** >.

[Save/Zachowaj]

- Naciśnij przycisk funkcyjny 1 < **SAVE** >.
- ▶ Ustawienia zostaną zapisane w pamięci.

[Load/Pobierz]

- Naciśnij przycisk funkcyjny 2 < **LOAD** >.
- ▶ Zapisane ustawienia zostaną ustawione.

ETTL: Całkowicie automatyczne fotografowanie z bezprzewodową lampą błyskową

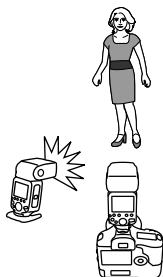

W tej części opisano podstawowe całkowicie automatyczne fotografowanie z bezprzewodową lampą błyskową wykorzystujące lampę 600EX-RT zamocowaną na aparacie (jednostka główna) i lampę 600EX-RT sterowaną bezprzewodowo (jednostka podporządkowana).

Fotografowanie z automatyką błysku wykorzystujące jedną jednostkę podporządkowaną

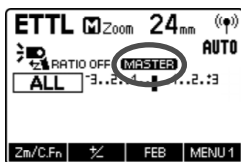

1 Ustaw jednostkę główną.

- Ustaw lampę 600EX-RT zamocowaną na aparacie jako jednostkę główną (str. 52).
- Jako jednostki głównej możesz użyć wyzwalacza lamp błyskowych Speedlite ST-E3-RT (sprzedawanego osobno).

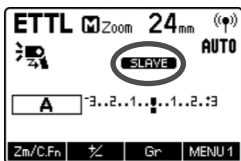

2 Ustaw jednostkę podporządkowaną.

- Ustaw lampę 600EX-RT jako jednostkę podporządkowaną sterowaną bezprzewodowo (str. 52).
- Ustaw A, B lub C jako grupę błysku. Lampa błyskowa nie zadziała w przypadku ustawienia D lub E.

3 Sprawdź kanał i ID.

- Jeśli kanały i ID jednostki głównej i jednostki podporządkowanej są różne, to ustaw takie same numery kanałów (str. 53, 54).

4 Ustaw aparat i lampę błyskową.

- Ustaw je w ramach zasięgu podanego na str. 48.

5 Ustaw tryb błysku <ETTL>.

- Naciśnij przycisk <MODE> na jednostce głównej i ustaw tryb błysku <ETTL>.
- Jednostka podporządkowana zostanie automatycznie ustawiona na <ETTL> przez jednostkę główną podczas fotografowania.
- Aby jednostka główna także błyskała, ustaw błysk jednostki głównej jako WŁĄCZONY (str. 55).

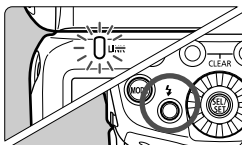

6 Sprawdź status transmisji i gotowość lampy błyskowej.

- Sprawdź, czy kontrolka <LINK> zaświeciła się na zielono.
- Gdy jednostka podporządkowana jest gotowa, emiter oświetlenia wspomagającego AF miga w odstępach 1-sekundowych.
- Sprawdź, czy ikona gotowości jednostki podporządkowanej <⚡> na panelu LCD jednostki głównej jest podświetlona.
- Po zakończeniu ładowania się wszystkich jednostek kontrolka gotowości jednostki głównej zaświeci się.

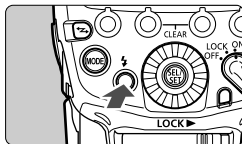

7 Sprawdź działanie.

- Naciśnij przycisk błysku testowego jednostki głównej.
- ▶ Jednostka podporządkowana błysnie. Jeśli jednostka podporządkowana nie błyska, sprawdź, czy znajduje się w zasięgu działania.

8 Wykonaj zdjęcie.

- Ustaw aparat i wykonaj zdjęcia tak, jak w przypadku normalnego fotografowania z lampą błyskową.
- ▶ Jeśli uzyskana została standardowa ekspozycja, lampka potwierdzenia ekspozycji lampą błyskową zaświeci się na 3 sekundy.



Jeśli kontrolka <LINK> świeci na czerwono, to transmisja radiowa nie została ustanowiona. Sprawdź kanały transmisji i bezprzewodowe identyfikatory radiowe (ID) jednostki głównej i jednostki podporządkowanej. Jeśli nie możesz uzyskać połączenia przy tych samych ustawieniach, wyłącz i włącz ponownie zasilanie.

Fotografowanie z automatyką błysku wykorzystujące wiele jednostek podporządkowanych

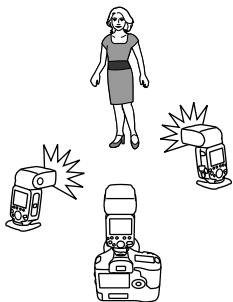



Jeśli potrzebujesz więcej siły błysku lub chcesz ułatwić sobie oświetlenie obiektu, możesz zwiększyć liczbę jednostek podporządkowanych i wyzwać je jak jedną lampę błyskową. Aby dodać jednostki podporządkowane, zastosuj tę samą procedurę jak opisaną w części „Fotografowanie z automatyką błysku jedną jednostką podporządkowaną podporządkowaną”. Ustaw A, B lub C jako grupę błysku. Lampa błyskowa nie zadziała w przypadku ustawienia D lub E. W przypadku zwiększenia liczby jednostek podporządkowanych lub ustawienia błysku jednostki głównej jako WŁĄCZONY, wszystkie lampy błyskają taką samą mocą zapewniając standardową ekspozycję dzięki automatycznemu sterowaniu bezprzewodowemu.







- Pokrycie błysku lampy głównej/podporządkowanej jest automatycznie ustawiane na 24 mm. Pokrycie błysku można także ustawić ręcznie.
- Aby wyzwoić błysk modelujący, wystarczy nacisnąć przycisk podglądu głębi ostrości na aparacie (str. 38).
- Jeśli lampa błyskowa Speedlite jest ustawiona jako jednostka główna, automatyczne wyłączenie zasilania działa po upływie 5 minut.
- Jeśli funkcja automatycznego wyłączenia zasilania wyłączy lampę podporządkowaną, należy nacisnąć przycisk błysku testowego jednostki głównej (str. 16), aby ją włączyć. Nie można skorzystać z błysku testowego gdy działa timer pomiarowy aparatu.
- System automatyki błysku (E-TTL II/E-TTL) zależy od używanego aparatu i jest ustawiany automatycznie. Zauważ, że symbol <ETTL> jest wyświetlany na panelu LCD w obu systemach.
- Czas automatycznego wyłączenia zasilania lampy podporządkowanej można zmienić (C.Fn-10/str. 98).
- Można ustawić sygnał dźwiękowy tak, aby został wyemitowany po pełnym naładowaniu się wszystkich jednostek podporządkowanych (C.Fn-20/str. 99).
- Można także wprowadzić takie ustawienia, aby emiter oświetlenia wspomagającego AF nie migał po naładowaniu się jednostki podporządkowanej (C.Fn-23/str. 100).

Całkowicie automatyczne fotografowanie z bezprzewodową lampą błyskową

Korekta ekspozycji lampą błyskową i inne ustawienia konfigurowane w jednostce głównej zostaną również automatycznie wprowadzone w jednostkach podporządkowanych. Z tego względu operowanie jednostkami podporządkowanymi nie jest konieczne. Fotografowanie z bezprzewodową lampą błyskową z następującymi ustawieniami przebiega tak, jak w przypadku normalnego fotografowania z lampą błyskową.

- **Korekta ekspozycji lampy błyskowej** ( /str. 22)
- **Synchronizacja z krótkimi czasami** ( /str. 25)
- **Sekwencja FEB** ( /str. 23)
- **Ręczne ustawienie lampy błyskowej** (str. 31, 64)
- **Blokada ekspozycji lampy** (str. 24)
- **Błysk stroboskopowy** (str. 33)

 Po naciśnięciu przycisku funkcyjnego 4 są wyświetlane symbole <  >, <  > i <  >.

Informacje dotyczące jednostek głównych

Można stosować dwie lub więcej jednostek głównych (jednostki główne + jednostki podporządkowane = maksymalnie 16 jednostek).

Przygotowując szereg aparatów z zamontowanymi jednostkami głównymi, można wykonywać zdjęcia zmieniając aparaty i zachowując to samo oświetlenie (jednostki podporządkowane).

Podczas używania dwóch lub więcej jednostek głównych kolor kontrolki <LINK> zmienia się w zależności od kolejności włączenia zasilania.

Lampka pierwszej jednostki głównej (zasadniczej) jest zielona, a kolejnych jednostek głównych (podporządkowanych) są pomarańczowe.

 Jeśli kontrolka <LINK> świeci na czerwono, to połączenie nie zostało ustanowione. Po sprawdzeniu kanałów transmisji i ID, wyłącz i włącz zasilanie każdej jednostki głównej.

ETTL: Fotografowanie z wieloma bezprzewodowymi lampami błyskowymi i różnymi proporcjami błysku

Fotografowanie z automatyką błysku wykorzystujące dwie podporządkowane grupy

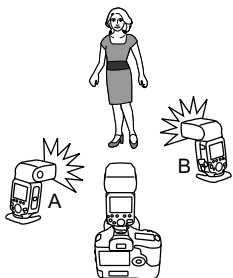

Jednostki podporządkowane można podzielić na grupy A i B, a następnie ustalić proporcje ich błysku. Ekspozycja będzie sterowana automatycznie, tak że całkowita siła błysku grup A i B zapewni standardową ekspozycję.

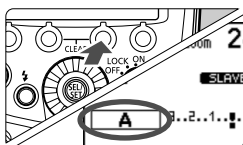

1 Ustaw grupę lamp podporządkowanych.

- Obsługuj i ustawiaj jednostki podporządkowane po kolei.
- Po wyświetleniu <MENU 1> naciśnij przycisk funkcyjny 3 <Gr> i wybierz <A> lub .
- Ustaw jedną lampę jako <A>, a drugą jako .

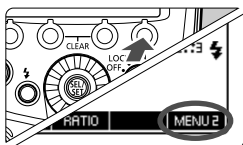

2 Wyświetl <MENU 2>.

- Działania w krokach od 2 do 4 dotyczą jednostki głównej.
- Naciśnij przycisk funkcyjny 4 na jednostce głównej, aby wyświetlić <MENU 2>.

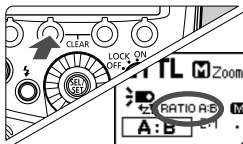

3 Ustaw <RATIO A:B>.

- Naciśnij przycisk funkcyjny 2 <RATIO> i ustaw jako <RATIO A:B>.

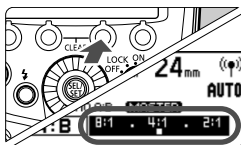

4 Ustaw proporcje błysku.

- Naciśnij przycisk funkcyjny 3 < **Gr** >.
- Naciśnij przycisk funkcyjny 3 < **A:B** $\frac{1}{2}$ >.
- Obracaj pokrętkę < \odot >, aby ustawić proporcje błysku i naciśnij przycisk < \odot >.
- Naciśnij przycisk funkcyjny 4 < **5** >, aby powrócić do trybu gotowości do fotografowania.

5 Wykonaj zdjęcie.

- ▶ Jednostka podporządkowana błyska zgodnie z ustawioną proporcją.

Fotografowanie z automatyką błysku wykorzystujące trzy podporządkowane grupy

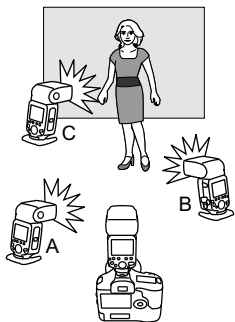

Można dodać grupę lamp C do grup lamp A i B. Grupa C może służyć do eliminowania cieni rzucanych przez obiekt. Podstawowa metoda ustawiania jest taka sama jak w przypadku „Fotografowanie z automatyką błysku wykorzystujące dwie podporządkowane grupy”.





1 Ustaw grupę lamp C.

- Ustaw lampę podporządkowaną, którą chcesz dodać do grupy < **C** > w taki sam sposób, jak w kroku 1 na poprzedniej stronie.

2 Ustaw jako <RATIO A:B C>.

- Ustaw jednostkę główną jako <RATIO A:B C> w taki sam sposób, jak w kroku 2 i 3 na poprzedniej stronie.

3 Wprowadź wartość korekty ekspozycji lampy zgodnie z wymaganiami.

- Naciśnij przycisk funkcyjny 3 < **Gr** >, obracaj pokrętkę <  > i wybierz < **C** >.
- Naciśnij przycisk funkcyjny 3 < **C** >.
- Obracaj pokrętkę <  >, aby wprowadzić wartość korekty ekspozycji lampy i naciśnij przycisk <  >.
- Naciśnij przycisk funkcyjny 4 <  >, aby powrócić do trybu gotowości do fotografowania.

Sterowanie grupą podporządkowaną

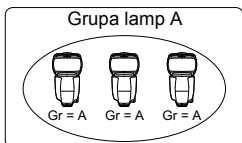

Jeśli potrzebujesz więcej siły błysku lub chcesz ustawić bardziej wyszukane oświetlenie, możesz zwiększyć liczbę jednostek podporządkowanych. Wystarczy w tym celu przypisać dodatkową lampę podporządkowaną do tej grupy lamp (A, B lub C), której siłę błysku chcesz zwiększyć. Liczbę lamp podporządkowanych można zwiększać do 15 jednostek.

Na przykład, jeśli skonfigurujesz grupę lamp składającą się z trzech jednostek jako grupę < **A** >, lampy z tej grupy będą traktowane i sterowane jak grupa składająca się z jednej lampy o większej sile błysku.

- Aby wyzwolić trzy grupy lamp A, B i C równocześnie, ustaw < **RATIO A:B C** >. W ustawieniu < **RATIO A:B** > grupa C nie błyska.
- Skierowanie grupy C bezpośrednio w stronę głównego obiektu może spowodować prześwietlenie zdjęcia.

- Proporcje błysku 8:1 do 1:1 do 1:8 są odpowiednikami 3:1 do 1:1 do 1:3 (w stopniach co 1/2 przysłony) po zamianie na stopnie przysłony.
- Poniżej przedstawiono szczegóły ustawienia proporcji błysku.

8:1 • 4:1 • 2:1 • 1:1 • 1:2 • 1:4 • 1:8
 5.6:1 • 2.8:1 • 1.4:1 • 1:1.4 • 1:2.8 • 1:5.6

M: Fotografowanie z wieloma bezprzewodowymi lampami błyskowymi i sterowaną ręcznie siłą błysku

W rozdziale opisano fotografowanie z wieloma bezprzewodowymi lampami błyskowymi i sterowaną ręcznie siłą błysku. Można wykonywać zdjęcia z ustawieniami różnej siły błysku dla każdej jednostki podporządkowanej (grupy lamp). Ustaw wszystkie parametry jednostki głównej.

1 Ustaw tryb błysku <M>.

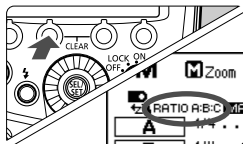

2 Ustaw liczbę grup lamp.

- Po wyświetleniu <MENU 1> naciśnij przycisk funkcyjny 2 <RATIO> i ustaw grupy lamp.
- Ustawienie zmienia się po każdym naciśnięciu przycisku:
ALL (RATIO OFF) →
A/B (RATIO A:B) →
A/B/C (RATIO A:B:C).

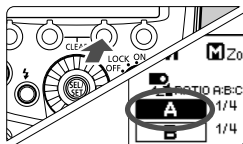

3 Wybierz grupę lamp.

- Naciśnij przycisk funkcyjny 3 <Gr>, obracaj pokrętkę <⊙> i wybierz grupę, w której chcesz ustawić siłę błysku.

4 Ustaw siłę błysku.

- Naciśnij przycisk funkcyjny 3 <*/Z>.
- Obracaj pokrętkę <⊙>, aby ustawić siłę błysku i naciśnij przycisk <⊙>.
- Powtórz kroki 3 i 4 w celu stawienia siły błysku wszystkich grup.

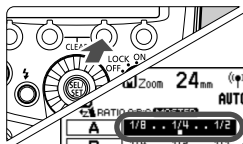

5 Wykonaj zdjęcie.

- ▶ Każda grupa błyska zgodnie z ustawioną proporcją błysku.

- Po wybraniu ustawienia ALL <RATIO OFF> ustaw A, B lub C jako grupę lamp podporządkowanych. Lampa błyskowa nie zadziała w przypadku ustawienia D lub E.
- Aby wiele lamp podporządkowanych błyskało z taką samą siłą, wybierz ALL <RATIO OFF> w kroku 2.

Gr: Fotografowanie w innym trybie błysku dla każdej grupy ■

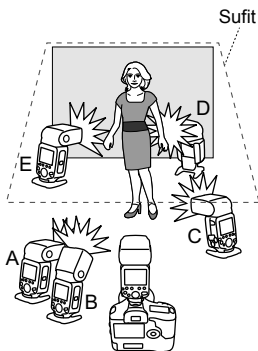

Podczas korzystania z cyfrowych aparatów EOS wprowadzanych na rynek od 2012 roku, jak np. EOS-1D X (z wyjątkiem aparatu EOS 1200D), można ustawić inny tryb błysku dla każdej grupy, z ograniczeniem do 5 grup (A/B/C/D/E).

Można wybierać między następującymi trybami błysku: ① automatyką błysku E-TTL II/E-TTL, ② ręcznym ustawianiem lampy błyskowej i ③ automatycznym zewnętrznym pomiarem błysku. W trybach ① lub ③, ekspozycja jest sterowana w taki sposób, aby uzyskać standardową ekspozycję dla głównego obiektu. Lampy są traktowane jako jedna grupa. Ta funkcja jest przeznaczona dla zaawansowanych użytkowników z doświadczeniem w oświetleniu.

Uwaga: Bezprzewodowe fotografowanie z lampą błyskową w trybie błysku <Gr> nie jest możliwe z aparatami wprowadzonymi na rynek do roku 2011 ani z aparatem EOS 1200D. Ustawiono fotografowanie z 3 grupami lamp (A/B/C, str. 62).

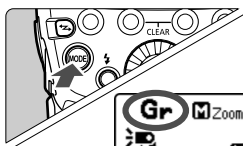

1 Ustaw tryb błysku <Gr>.

- Naciśnij przycisk <MODE> na jednostce głównej i ustaw tryb błysku <Gr>.

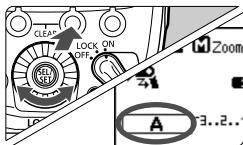

2 Ustaw grupę lamp złożoną z jednostek podporządkowanych.

- Obsługuj i ustawiaj jednostki podporządkowane po kolei.
- Po wyświetleniu <MENU 1> naciśnij przycisk funkcyjny 3 <Gr> i wybierz < A >, < B >, < C >, < D > lub < E >.
- Skonfiguruj grupy lamp (A/B/C/D/E) obejmujące wszystkie jednostki podporządkowane.

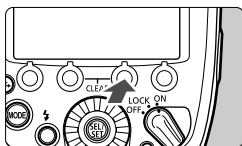

3 Ustaw tryb błysku.

- Ustaw tryb błysku każdej grupy posługując się jednostką główną.
- Po wyświetleniu <MENU 1> naciśnij przycisk funkcyjny 3 <Gr> i obracaj pokrętkę <☉>, aby wybrać grupę.
- Naciśnij przycisk funkcyjny 2 <*MODE> i wybierz tryb błysku dla wybranej grupy spośród trybów <ETTL>, <M> i <Ext.A>.
- Aby wyłączyć działanie wybranej grupy, naciśnij przycisk funkcyjny 1 <ON/OFF> i ustaw go jako <OFF>.
- Powtórz krok 3, aby ustawić tryb błysku dla wszystkich grup.

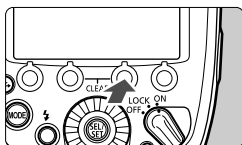
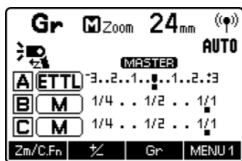

4 Ustaw siłę błysku i wartość korekty ekspozycji.

- Po wybraniu grupy lamp naciśnij przycisk funkcyjny 3 <*⚡>.
- Obracaj pokrętkę <☉>, aby ustawić funkcję odpowiednią dla trybu błysku i naciśnij <☉>.
- W trybie <M> ustaw siłę błysku. W trybie <ETTL> lub <Ext.A> ustaw wartość korekty ekspozycji lampy zgodnie z preferencjami.
- Jeśli naciśniesz przycisk 2 <⚡> przy wyświetlanym symbolu <MENU 1>, możesz ustawić korektę ekspozycji lampy dla wszystkich grup lamp.
- Powtórz krok 4, aby ustawić funkcje lamp błyskowych we wszystkich grupach.
- Naciśnij przycisk funkcyjny 4 <➡>, aby powrócić do trybu gotowości do fotografowania.

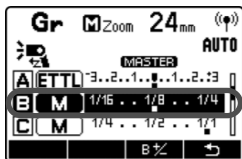

5 Wykonaj zdjęcie.

- ▶ Każda jednostka podporządkowana będzie działać zgodnie z ustawionym trybem błysku.



Jeśli tryb błysku grupy jest ustawiony jako <ETTL> lub <Ext.A>, ekspozycja jest sterowana w taki sposób, aby uzyskać standardową ekspozycję dla głównego obiektu. Lampy są traktowane jako jedna grupa. Skierowanie wielu grup lamp bezpośrednio w stronę głównego obiektu może spowodować prześwietlenie zdjęcia.



Oznaczenia grup nie muszą być kolejne, na przykład można skonfigurować grupy A, C i E.

Wyzwalanie błysku kontrolnego i błysku modelującego z jednostki podporządkowanej

Podczas fotografowania z bezprzewodową lampą błyskową wykorzystującą transmisję radiową można wyzwolić błysk kontrolny i błysk modelujący z lampy błyskowej 600EX RT skonfigurowanej jako jednostka podporządkowana.

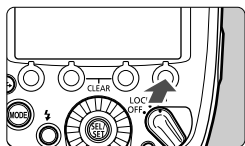

1 Wyświetl <MENU 2>.

- Naciśnij przycisk funkcyjny 4 jednostki podporządkowanej, aby wyświetlić <MENU 2>.
- ▶ Zostaną wyświetlone symbole <MODEL> i <TEST>.

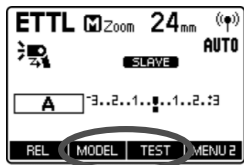

2 Wyzwól błysk.

Błysk kontrolny

- Naciśnij przycisk funkcyjny 3 <TEST> jednostki podporządkowanej.

Błysk modelujący (str. 38)

- Naciśnij przycisk funkcyjny 2 <MODEL> jednostki podporządkowanej.



- Błysk modelujący nie jest możliwy do uzyskania z lamp zamontowanych na aparatach wprowadzonych na rynek do roku 2011 ani na aparacie EOS 1200D.
- Zalecenia dotyczące błysku modelującego, patrz strona 38.



Jeśli ustawiono dwie lub więcej jednostek głównych, błyska jedynie jednostka główna z kontrolką <LINK> świecąca na zielono.

Zdalne wyzwalenie z jednostki podporządkowanej

Podczas fotografowania z bezprzewodową lampą błyskową wykorzystującego transmisję radiową można zdalnie wyzwalać (zdalnie sterować fotografowaniem) posługując się lampą błyskową 600EX RT skonfigurowaną jako jednostka podporządkowana.

Podczas korzystania z tej funkcji może być potrzebny przewód wyzwalań SR-N3 (sprzedawany osobno), zależnie od aparatu.

Aparaty zgodne z funkcją zdalnego wyzwalań za pomocą jednostki podporządkowanej

W przypadku aparatów cyfrowych EOS wprowadzanych na rynek od roku 2012, jak EOS-1D X, przewód wyzwalań SR-N3 nie jest potrzebny.

Aparaty niezgodne z funkcją zdalnego wyzwalań za pomocą jednostki podporządkowanej

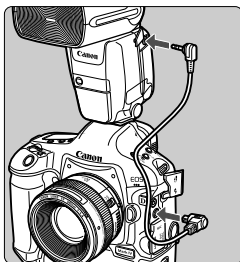

W przypadku aparatów EOS innych od wymienionych powyżej, zgodnych z automatyką błysku E-TTL II/E-TTL i wyposażonych w złącze zdalnego wyzwalań typu N3, przewód wyzwalań SR-N3 (sprzedawany osobno) jest potrzebny do przeprowadzenia zdalnego wyzwalań z jednostki podporządkowanej. Jak pokazano na ilustracji, należy połączyć wężykiem aparat i lampę 600EX-RT skonfigurowaną jako jednostka główna.

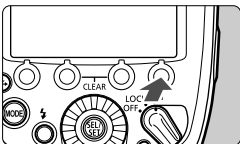

1 Wyświetl <MENU 2>.

- Naciśnij przycisk funkcyjny 4 jednostki podporządkowanej, aby wyświetlić <MENU 2>.

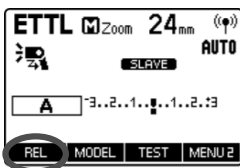

2 Wykonaj zdjęcie.

- Naciśnij przycisk funkcyjny 1 <REL> jednostki podporządkowanej.
- ▶ Zostanie wysłany sygnał wyzwalań z jednostki podporządkowanej do jednostki głównej i zostanie wykonane zdjęcie.



- Przewód wyzwalania należy podłączać po wyłączeniu zasilania aparatu i lampy błyskowej Speedlite.
- Wykonywanie zdjęć nie jest możliwe jeśli nie zadziała automatyczna regulacją ostrości. Zaleca się ręczne ustawienie ostrości przed zdalnym wyzwalaniem.
- Przewód wyzwalania SR-N3 (sprzedawany osobno) jest przeznaczony do złącza zdalnego wyzwalania typu N3. Nie może on być stosowany z aparatami, które są wyposażone w złącze zdalnego wyzwalania inne niż N3.



- Zdalne wyzwalanie jest dokonywane w trybie „Pojedyncze zdjęcia” niezależnie od ustawienia trybu wyzwalania migawki.
- W przypadku stosowania dwóch lub więcej jednostek głównych zdalne wyzwalanie jest realizowane za pomocą tej jednostki głównej, której kontrolka <LINK> świeci światłem zielonym.

Fotografowanie powiązane z transmisją radiową

Fotografowanie powiązane to funkcja, która automatycznie wyzwala migawkę aparatu podporządkowanego łącząc go z aparatem głównym. Fotografowanie powiązane działa w zakresie do 16 jednostek, obejmujących zarówno jednostki główne jak i jednostki podporządkowane. Jest ona bardzo wygodna funkcja w sytuacjach, gdy fotografuje się obiekt równocześnie pod wieloma kątami. Aby fotografować w ten sposób, należy zamocować na aparacie lampę obsługującą funkcję bezprzewodowego fotografowania z transmisją radiową lub wyzwalacz lamp błyskowych Speedlite ST-E3-RT. Przypominamy, że podczas stosowania aparatów wprowadzonych na rynek do roku 2011 wyposażonych w złącze zdalnego wyzwalania typu N3 jako „aparatów podporządkowanych”, będzie potrzebny przewód wyzwalania SR-N3 (sprzedawany osobno). Szczegółowe informacje dotyczące montażu przewodu można znaleźć na str. 68.

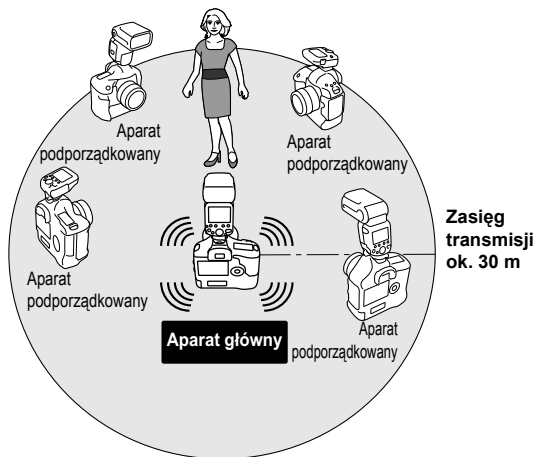

Przed rozpoczęciem wykonywania czynności opisanych na następnym stronie zamontuj lampę błyskową Speedlite lub wyzwalacz na wszystkich aparatach używanych do fotografowania powiązanego. Szczegółowe informacje dotyczące ustawień wyzwalacza można znaleźć w instrukcji obsługi wyzwalacza.

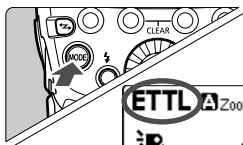

1 Ustaw lampę lub wyzwalacz na normalne fotografowanie.

- Naciśnij przycisk <Z>, aby wybrać normalne fotografowanie z lampą błyskową.
- Sprawdź, czy symbole <((P))> (transmisji radiowej) i <A> (transmisji optycznej) nie są wyświetlane na panelu LCD.

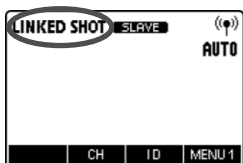

2 Ustaw tryb fotografowania powiązanego.

- Naciśnij i przytrzymaj przycisk <Z>, aż na panelu LCD ukaże się symbol <LINKED SHOT>.
- ▶ Ustawiona zostanie opcja „Jednostka podporządkowana” trybu fotografowania powiązanego.
- Ponowne naciśnięcie przycisku <Z> powoduje ustawienie opcji „Jednostka główna” trybu fotografowania powiązanego.

3 Ustaw kanał i ID.

- Ustaw kanał naciskając przycisk funkcyjny 2 <CH>, a następnie ustaw ID naciskając przycisk funkcyjny 3 <ID>.
- Szczegółowe informacje dotyczące ustawiania można znaleźć na stronach od 52 do 55.

4 Ustaw funkcje fotografowania aparatu.

5 Ustaw wszystkie lampy błyskowe Speedlite.

- Powtórz kroki od 1 do 4 i ustaw wszystkie lampy błyskowe Speedlite jako „Jednostka główna” lub „Jednostka podporządkowana” w trybie fotografowania powiązanego.
- Ustaw wyzwalacze używane w trybie fotografowania powiązanego w taki sam sposób.
- Podczas naciskania przycisku <↔> w celu zmiany ustawienia jednostki z „Jednostka podporządkowana” na „Jednostka główna”, pozostałe lampy błyskowe Speedlite (lub wyzwalacze), które były ustawione do tej pory jako „Jednostka główna” zostaną automatycznie przełączone na opcję „Jednostka podporządkowana”.

6 Ustaw aparaty podporządkowane.

- Sprawdź, czy kontrolka <LINK> jednostki podporządkowanej świeci się na zielono.
- Ustaw wszystkie aparaty podporządkowane w odległości około 30 m od aparatu z jednostką główną.

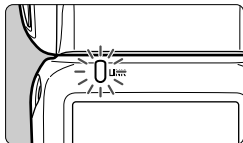

7 Wykonaj zdjęcie.

- Sprawdź, czy kontrolka <LINK> jednostki głównej świeci na zielono, i wykonaj zdjęcie.
- ▶ Aparaty podporządkowane są wyzwalane w sposób skoordynowany z aparatem głównym.
- ▶ Po wykonaniu zdjęć w trybie fotografowania powiązanego kontrolka <LINK> jednostki podporządkowanej będzie świecić przez krótki czas kolorem pomarańczowym.



- W przypadku aparatów podporządkowanych zaleca się ręczne ustawianie ostrości. W sytuacji, kiedy nie jest możliwe automatyczne uzyskanie ostrości, fotografowanie powiązane z odpowiednim aparatem podporządkowanym nie jest możliwe.
- Występuje pewne opóźnienie między wyzwoleniem aparatu podporządkowanego a wyzwoleniem aparatu głównego. Wykonywanie zdjęć dokładnie równocześnie nie jest możliwe.
- Jeśli wyzwolisz wszystkie jednostki lamp błyskowych równocześnie podczas fotografowania powiązanego, może nie zostać uzyskana właściwa ekspozycja i może wystąpić nierównomierna ekspozycja.
- W przypadku wyboru opcji **[Wyłączona]** ustawienia **[Lampa błyskowa]** w **[Nastawy lampy]** (str. 44), fotografowanie powiązane nie może zostać zrealizowane.
- Podczas realizacji fotografowania powiązanego w stanie Live View przy ustawieniu P.Fn-07 jako 0 (str. 102) wybierz opcję **[Wyłącz]** ustawienia **[Ciche nagryw. LV]** w menu aparatu głównego. Jeśli wybrano **[Tryb 1]** lub **[Tryb 2]**, aparaty podporządkowane nie zostaną wyzwolone.
- Odległość transmisji może być mniejsza zależnie od takich warunków jak ustawienie jednostek podporządkowanych, warunki otoczenia i warunki pogodowe.
- Funkcja fotografowania powiązanego to ta sama funkcja co funkcja fotografowania powiązanego, w którą są wyposażone bezprzewodowe przekaźniki danych z serii WTF. Jednakże fotografowanie powiązane nie może być zrealizowane z wykorzystaniem przekaźników z serii WTF. Co więcej, opóźnienie wyzwalać migawki jest inne niż podczas fotografowania powiązanego za pomocą przekaźników serii WTF.



- Można korzystać z tej funkcji jako jednostki głównej w fotografowaniu powiązanym bez montowania lampy błyskowej Speedlite ani wyzwalacza na aparacie. Po naciśnięciu przycisku funkcyjnego 1 < **REL** > na jednostce głównej wszystkie aparaty podporządkowane zostaną wyzwolone.
- Podczas fotografowania powiązanego zasilanie zostanie automatycznie wyłączone po 5 minutach; dotyczy to zarówno aparatu głównego, jak i aparatów podporządkowanych.
- Podczas fotografowania powiązanego lampy błyskowe Speedlite mogą być wyzwolane (P.Fn-07/str. 102).



5

Fotografowanie z bezprzewodową lampą błyskową: transmisja optyczna

W rozdziale opisano fotografowanie z bezprzewodową lampą błyskową wykorzystującą transmisję optyczną. **Akcesoria wymagane do fotografowania z bezprzewodową lampą błyskową wykorzystującą transmisję optyczną przedstawiono na schemacie systemu (str. 104).**



Jeśli aparat działa w trybie w pełni automatycznym lub w trybie Strefy obrazów, funkcje opisane w tej części rozdziału nie są dostępne. W aparacie należy ustawić jeden z następujących trybów fotografowania: P/Tv/Av/M/B (tryb Strefy twórczej).



- Fotografowania bezprzewodowe wykorzystujące transmisję optyczną jest możliwe zarówno z lampami błyskowymi Speedlite 600EX-RT jak i Speedlite 600EX.
- Lampa 600EX-RT/600EX zamontowana na aparacie jest nazywana jednostką główną, a lampa błyskowa 600EX-RT/600EX sterowana bezprzewodowo jest nazywana jednostką podporządkowaną.
- Można sterować bezprzewodowo lampą 600EX-RT/600EX ustawioną jako jednostka podporządkowana za pomocą cyfrowego aparatu EOS posiadającego funkcję jednostki głównej lub wyzwalacza lamp błyskowych Speedlite ST-E2 (sprzedawanego osobno). Szczegółowe informacje dotyczące ustawiania funkcji jednostki głównej znajdują się w instrukcji obsługi aparatu lub wyzwalacza.

⚡ Fotografowanie z bezprzewodową lampą błyskową wykorzystującą transmisję radiową

Używanie lamp błyskowych Canon Speedlite (jednostek głównych/podporządkowanych) z funkcją fotografowania bezprzewodowego wykorzystującą transmisję optyczną do zaawansowanego oświetlenia błyskowego wykorzystującego wiele lamp jest tak samo łatwe jak standardowe wykorzystanie automatyki błysku E-TTL II/E-TTL.

System został zaprojektowany w taki sposób, że ustawienia lampy 600EX-RT/600EX zamontowanej na aparacie (jednostki głównej) zostają automatycznie odzwierciedlone na lampie Speedlite, która jest sterowana bezprzewodowo (jednostce podporządkowanej). Z tego względu operowanie jednostką podporządkowaną podczas fotografowania nie jest konieczne. Poniżej opisano podstawowe czynności przygotowawcze. Można zatem korzystać z bezprzewodowej automatyki błysku E-TTL II/E-TTL ustawiając jednostkę główną w trybie <ETTL>.

Ustawienie i zakres działania (przykład fotografowania z bezprzewodową lampą błyskową)

- Fotografowanie z automatyką błysku wykorzystującą jedną jednostkę podporządkowaną (str. 81)

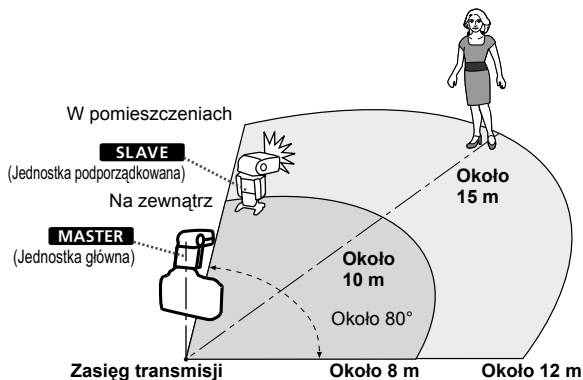

- Ustaw jednostkę podporządkowaną korzystając z dostarczonej podstawki (str. 11).
- Wykorzystaj funkcję odbicia poziomego (str. 27) i wyceluj czujnik jednostki podporządkowanej w kierunku jednostki głównej.
- Podczas fotografowania we wnętrzach, ponieważ sygnał transmisji odbija się od ścian, działanie lamp jest możliwe nawet przy niezbyt precyzyjnym ustawieniu.

Fotografowanie z wieloma bezprzewodowymi lampami błyskowymi

Można podzielić jednostki podporządkowane na dwie lub trzy grupy i korzystać z automatyki błysku E-TTL II/E-TTL zmieniając proporcje błysku (współczynnik).

- Fotografowanie z automatyką błysku wykorzystującą dwie podporządkowane grupy (str. 85)

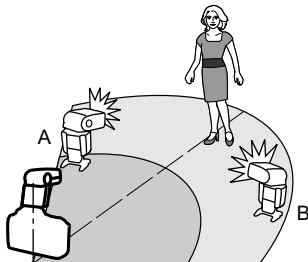

- Fotografowanie z automatyką błysku wykorzystującą trzy podporządkowane grupy (str. 86)

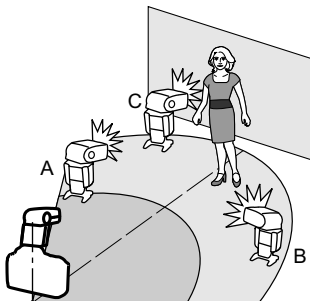

- Przed rozpoczęciem zdjęć należy wyzwolić błysk kontrolny (str. 16) i wykonać zdjęcie testowe.
- Nie należy umieszczać żadnych przeszkód między główną jednostką a lampami podporządkowanymi, aby uniknąć zakłóceń transmisji.

Ustawienia bezprzewodowe

W celu fotografowania bezprzewodowego wykorzystującego transmisję optyczną należy ustawić jednostkę główną i podporządkowaną zgodnie z poniższą procedurą.

Ustawianie jednostki głównej

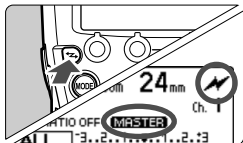

Wyświetl symbole <⚡> i < **MASTER** >.

- Naciśnij przycisk <⚡>, aby wyświetlić symbole <⚡> (transmisja optyczna) i < **MASTER** >.

Ustawianie jednostki podporządkowanej

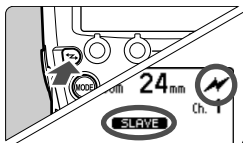

Wyświetl symbole <⚡> i < **SLAVE** >.

- Obsługuj i ustawiaj lampę, która ma działać jako jednostka podporządkowana.
- Naciśnij przycisk <⚡>, aby wyświetlić symbole <⚡> (transmisja optyczna) i < **SLAVE** >.

Aby przejść do normalnego fotografowania z lampą błyskową, naciśnij przycisk <⚡>, aby skasować ustawienia bezprzewodowe (jednostka główna/jednostka podporządkowana).

Ustawianie kanału transmisji

Aby uniknąć zakłóceń powodowanych przez bezprzewodowe systemy lamp błyskowych korzystające z transmisji optycznej stosowane przez innych fotografów, można zmienić kanał transmisji. **Ustaw taki sam kanał zarówno dla jednostki głównej jak i jednostki podporządkowanej.**

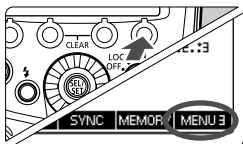

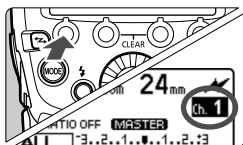

1 Naciśnij przycisk funkcyjny 4.

- Aby ustawić jednostkę główną naciśnij przycisk funkcyjny 4, aby wyświetlić < **MENU 3** >.
- Aby ustawić jednostkę podporządkowaną naciśnij przycisk funkcyjny 4, aby wyświetlić < **MENU 2** >.



2 Ustaw kanał.

- Naciśnij przycisk funkcyjny 1 < **CH** >.
- Obracaj pokrętkę <  >, aby wybrać cyfrę od 1 do 4, a następnie naciśnij przycisk <  >.



Jeśli kanały transmisji jednostki głównej i podporządkowanej są różne, jednostka podporządkowana nie będzie błyskać. Ustaw w obu jednostkach taki sam numer.

Błysk jednostki głównej WŁĄCZONY/WYŁĄCZONY

Można ustalić, czy jednostka główna sterująca jednostką podporządkowaną ma błyskać jako lampa bezprzewodowa. Jeśli błysk jednostki głównej jest WŁĄCZONY, jednostka główna działa jak jednostka podporządkowana należąca do grupy A.

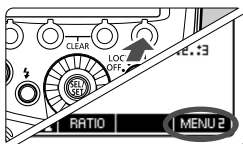

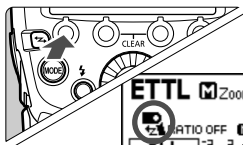

1 Ustaw ekran < **MENU 2** >.

- Naciśnij przycisk funkcyjny 4, aby wyświetlić < **MENU 2** >.



2 Ustaw błysk jednostki głównej.

- Naciśnij przycisk funkcyjny 1 <  >, aby ustawić błysk jednostki głównej jako WŁĄCZONY lub WYŁĄCZONY.

 : Błysk jednostki głównej WŁĄCZONY

 : Błysk jednostki głównej WYŁĄCZONY



Nawet jeśli błysk jednostki głównej jest WYŁĄCZONY, błysk służący do wyzwalania jednostki podporządkowanej będzie emitowany (transmisja optyczna). Zatem w zależności od warunków fotografowania błysk wyemitowany w celu sterowania jednostką podporządkowaną może być widoczny na zdjęciu.

Informacje dotyczące funkcji pamięci

Można zapisać ustawienia bezprzewodowe w jednostce głównej i w jednostce podporządkowanej, aby móc je przywołać później. Obsługuj jednostkę główną i jednostkę podporządkowaną, zależnie od tego, które ustawienia mają być zapisane lub przywołane.

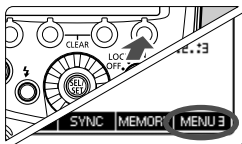

1 Naciśnij przycisk funkcyjny 4.

- Na jednostce głównej naciśnij przycisk funkcyjny 4, aby wyświetlić < **MENU 3** >.
- Na jednostce podporządkowanej naciśnij przycisk funkcyjny 4, aby wyświetlić < **MENU 2** >.



2 Zapisz lub załaduj ustawienia.

- Naciśnij przycisk funkcyjny 3 < **MEMORY** >.

[Save/Zachowaj]

- Naciśnij przycisk funkcyjny 1 < **SAVE** >.
- ▶ Ustawienia zostaną zapisane w pamięci.

[Load/Pobierz]

- Naciśnij przycisk funkcyjny 2 < **LOAD** >.
- ▶ Zapisane ustawienia zostaną ustawione.

ETTL: Całkowicie automatyczne fotografowanie z bezprzewodową lampą błyskową

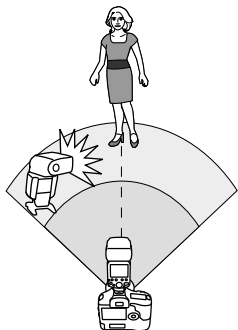

W tej części opisano podstawowe całkowicie automatyczne fotografowanie z bezprzewodową lampą błyskową wykorzystujące lampę 600EX-RT/600EX zamocowaną na aparacie (jednostka główna) i lampę 600EX-RT/600EX sterowaną bezprzewodowo (jednostka podporządkowana).

Fotografowanie z automatyką błysku wykorzystujące jedną jednostkę podporządkowaną



1 Ustaw jednostkę główną.

- Ustaw lampę 600EX-RT/600EX zamocowaną na aparacie jako jednostkę główną (str. 78).
- Jako jednostki głównej możesz użyć aparat z funkcją jednostki głównej lub wyzwalacza lamp błyskowych Speedlite ST-E2 (sprzedawanego osobno).



2 Ustaw jednostkę podporządkowaną.

- Ustaw lampę 600EX-RT/600EX sterowaną bezprzewodowo jako jednostkę podporządkowaną (str. 78).
- Można także używać inne lamy błyskowe Speedlite EX posiadające funkcję jednostki podporządkowanej.
- Można ustawić A, B lub C jako grupę błysku.

3 Sprawdź kanał komunikacji.

- Jeśli kanały jednostki głównej i jednostki podporządkowanej są różne, to ustaw takie same numery (str. 78).

4 Ustaw aparat i lampę błyskową.

- Ustaw je w ramach zasięgu podanego na str. 76.

5 Ustaw tryb błysku <ETTL>.

- Naciśnij przycisk <MODE> na jednostce głównej i ustaw tryb błysku <ETTL>.
- Jednostka podporządkowana zostanie automatycznie ustawiona na <ETTL> podczas fotografowania przez jednostkę główną.
- Aby jednostka główna także błyskała, ustaw błysk jednostki głównej jako WŁĄCZONY (str. 79).

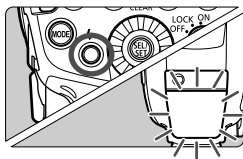

6 Sprawdź, czy lampa jest gotowa do pracy.

- Sprawdź, czy zaświeciła się kontrolka gotowości lampy głównej.
- Gdy lampa podporządkowana jest gotowa, emiter oświetlenia wspomagającego AF miga w odstępach 1-sekundowych.

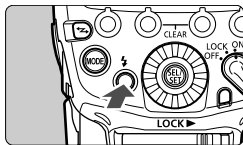

7 Sprawdź działanie.

- Naciśnij przycisk błysku testowej jednostki głównej.
- ▶ Jednostka podporządkowana błysnie. Jeśli jednostka podporządkowana nie błyska, sprawdź, czy znajduje się w zasięgu działania.

8 Wykonaj zdjęcie.

- Ustaw aparat i wykonaj zdjęcia tak, jak w przypadku normalnego fotografowania z lampą.
- ▶ Jeśli uzyskana została standardowa ekspozycja, lampka potwierdzenia ekspozycji lampą błyskową zaświeci się na 3 sekundy.

Fotografowanie z automatyką błysku wykorzystujące wiele jednostek podporządkowanych

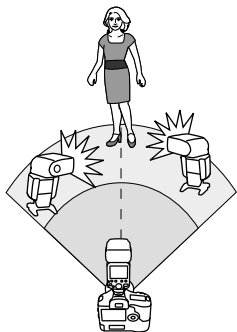

Jeśli potrzebujesz więcej siły błysku lub chcesz ułatwić sobie oświetlenie, możesz zwiększyć liczbę jednostek podporządkowanych i wyzwać je jak jedną lampę błyskową. Aby dodać jednostki podporządkowane, zastosuj tę samą procedurę jak opisaną w części „Fotografowanie z automatyką błysku wykorzystujące jedną jednostkę podporządkowaną”. Można ustawić dowolną grupę lamp (A/B/C). W przypadku zwiększenia liczby jednostek podporządkowanych lub ustawienia błysku jednostki głównej jako **WŁĄCZONY** wszystkie lampy błyskają taką samą mocą zapewniając standardową ekspozycję dzięki automatycznemu sterowaniu bezprzewodowemu.





Jeśli blisko jednostki podporządkowanej znajduje się świetlówka lub monitor komputera, może to spowodować niepoprawne działanie jednostki podporządkowanej np. przypadkowe błyskanie.







- Pokrycie błysku lampy głównej/podporządkowanej jest automatycznie ustawiane na 24 mm. Pokrycie błysku można także ustawić ręcznie.
- Aby wyzwolić błysk modelujący, wystarczy nacisnąć przycisk podglądu głębi ostrości na aparacie (str. 38).
- Jeśli funkcja automatycznego wyłączenia zasilania wyłączy jednostkę podporządkowaną, należy nacisnąć przycisk błysku testowego jednostki głównej, aby ją włączyć. Nie można skorzystać z błysku testowego gdy działa timer pomiarowy aparatu.
- System automatyki błysku (E-TTL II/E-TTL) zależy od używanego aparatu i jest ustawiany automatycznie. Zauważ, że symbol **<ETTL>** jest wyświetlany na panelu LCD w obu systemach.
- Czas automatycznego wyłączenia zasilania lampy podporządkowanej można zmienić (C.Fn-10/str. 98).
- Można także wprowadzić takie ustawienia, aby emiter oświetlenia wspomagającego AF nie migał po naładowaniu się jednostki podporządkowanej (C.Fn-23/str. 100).

Całkowicie automatyczne fotografowanie z bezprzewodową lampą błyskową

Korekta ekspozycji lampą błyskową i inne ustawienia konfigurowane w jednostce głównej zostaną również automatycznie wprowadzone w jednostkach podporządkowanych. Z tego względu operowanie jednostkami podporządkowanymi nie jest konieczne. Bezprzewodowe fotografowanie z lampą błyskową z następującymi ustawieniami przebiega tak, jak w przypadku normalnego fotografowania z lampą błyskową.

- **Korekta ekspozycji lampy błyskowej** ( /str. .22)
- **Synchronizacja z krótkimi czasami** ( /str. 25)
- **Sekwencja FEB** ( /str. 23)
- **Ręczne ustawianie lampy błyskowej** (str. 31, 88, 89)
- **Blokada ekspozycji lampy** (str. 24)
- **Błysk stroboskopowy** (str. 33, 89)

 Częstotliwość błysku stroboskopowego podczas fotografowania bezprzewodowego wykorzystującego transmisję optyczną może być ustawiona w zakresie od 1 Hz do 199 Hz (ustawienia od 250 Hz do 500 Hz nie są dostępne).

 Po naciśnięciu przycisku funkcyjnego 4 są wyświetlane symbole <  >, <  > i <  >.

Informacje dotyczące jednostek głównych

Można używać dwie lub więcej jednostek głównych. Przygotowując szereg aparatów z zamontowanymi jednostkami głównymi, można wykonywać zdjęcia zmieniając aparaty zachowując to samo oświetlenie (jednostki podporządkowane).

ETTL: Fotografowanie z wieloma bezprzewodowymi lampami błyskowymi i różnymi proporcjami błysku

Fotografowanie z automatyką błysku wykorzystujące dwie podporządkowane grupy

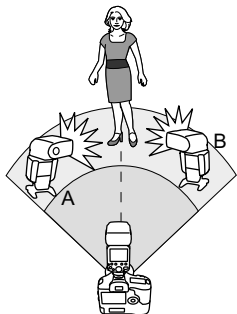

Jednostki podporządkowane można podzielić na grupy A i B, a następnie ustalić proporcje ich błysku. Ekspozycja będzie sterowana automatycznie, tak że całkowita siła błysku grup A i B zapewni standardową ekspozycję.

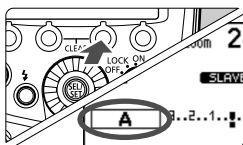

1 Ustaw grupę lamp złożoną z jednostek podporządkowanych.

- Obsługuj u ustawiaj jednostki podporządkowane po kolei.
- Po wyświetleniu < MENU 1 > naciśnij przycisk funkcyjny 3 < Gr > i wybierz < A > lub < B >.
- Ustaw jedną lampę jako < A > a drugą jako < B >.

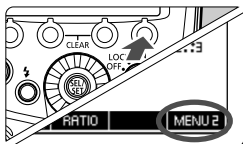

2 Ustaw ekran < MENU 2 >.

- Działania w kroku od 2 do 4 dotyczą jednostki głównej.
- Naciśnij przycisk funkcyjny 4 na jednostce głównej, aby wyświetlić < MENU 2 >.

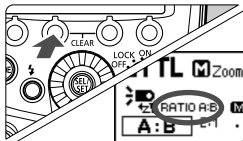

3 Ustaw < RATIO A:B >.

- Naciśnij przycisk funkcyjny 2 < RATIO > i ustaw jako < RATIO A:B >.

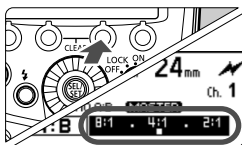

4 Ustaw proporcje błysku.

- Naciśnij przycisk funkcyjny 3 < Gr >.
- Naciśnij przycisk funkcyjny 3 < A:B >.
- Obracaj pokrętkę < >, aby ustawić proporcje błysku i naciśnij przycisk < >.
- Naciśnij przycisk funkcyjny 4 < >, aby powrócić do trybu gotowości do fotografowania.

5 Wykonaj zdjęcie.

- ▶ Jednostka podporządkowana błyska zgodnie z ustawioną proporcją.

Fotografowanie z automatyką błysku wykorzystujące trzy podporządkowane grupy

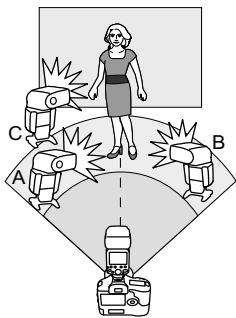

Można dodać grupę lamp C do grup lamp A i B. Grupa C dobrze nadaje się do eliminowania cienia rzucanego przez obiekt. Podstawowa metoda ustawienia jest taka sama jak w przypadku „Fotografowanie z automatyką błysku wykorzystujące dwie podporządkowane grupy”.





1 Ustaw grupę podporządkowaną C.

- Ustaw lampę podporządkowaną, którą chcesz dodać do grupy < C > w taki sam sposób, jak opisany w kroku 1 na poprzedniej stronie.

2 Ustaw jako <RATIO A:B C>.

- Ustaw jednostkę główną jako <RATIO A:B C> w taki sam sposób jak opisany w kroku 2 i 3 na poprzedniej stronie.

3 Wprowadź wartość korekty ekspozycji lampy zgodnie z wymaganiami.

- Naciśnij przycisk funkcyjny 3 < **Gr** >, obracaj pokrętkę <  > i wybierz < **C** >.
- Naciśnij przycisk funkcyjny 3 < **CZ** >.
- Obracaj pokrętkę <  >, aby wprowadzić wartość korekty ekspozycji lampy i naciśnij przycisk <  >.
- Naciśnij przycisk funkcyjny 4 <  >, aby powrócić do trybu gotowości do fotografowania.

Sterowanie grupą podporządkowaną

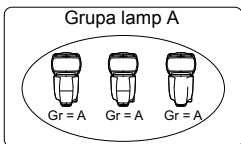

Jeśli potrzebujesz więcej siły błysku lub chcesz ustawić bardziej wyszukane oświetlenie, możesz zwiększyć liczbę jednostek podporządkowanych. Wystarczy w tym celu przypisać dodatkową lampę podporządkowaną do tej grupy lamp (A, B lub C), której siłę błysku chcesz zwiększyć. Nie ma ograniczeń liczby jednostek.

Na przykład, jeśli skonfigurujesz grupę lamp składającą się z trzech jednostek jako grupę < **A** >, lampy z tej grupy będą traktowane i sterowane jak grupa składająca się z jednej lampy o większej sile błysku.



- Aby wyzwolić trzy grupy lamp A, B i C równocześnie, ustaw < **RATIO A:B C** >. W ustawieniu < **RATIO A:B** > grupa C nie błyska.
- Skierowanie grupy C bezpośrednio w stronę głównego obiektu może spowodować prześwietlenie zdjęcia.
- W przypadku niektórych aparatów analogowych EOS obsługujących automatykę błysku E-TTL nie można fotografować z wieloma lampami bezprzewodowymi z różnymi ustawieniami proporcji błysku.



- Proporcje błysku 8:1 do 1:1 do 1:8 są odpowiednikami 3:1 do 1:1 do 1:3 (w stopniach co 1/2 przysłony) po zamianie na stopnie przysłony.
- Poniżej przedstawiono szczegóły ustawienia proporcji błysku.



M: Bezprzewodowe fotografowanie z wieloma lampami błyskowymi i sterowaną ręcznie siłą błysku

W tej części opisano bezprzewodowe fotografowanie z wieloma lampami błyskowymi i sterowaną ręcznie siłą błysku. Można wykonywać zdjęcia z ustawieniami różnej siły błysku dla każdej jednostki podporządkowanej (grupy lamp). Ustaw wszystkie parametry jednostki głównej.

1 Ustaw tryb błysku <M>.

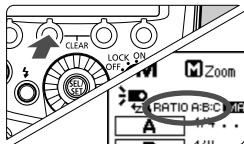

2 Ustaw liczbę grup lamp.

- Po wyświetleniu <MENU 1> naciśnij przycisk funkcyjny 2 <RATIO> i ustaw grupy lamp.
- Ustawienie zmienia się po każdym naciśnięciu przycisku:
ALL (RATIO OFF) →
A/B (RATIO A:B) →
A/B/C (RATIO A:B:C).

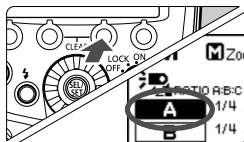

3 Wybierz grupę lamp.

- Naciśnij przycisk funkcyjny 3 <Gr>, obracaj pokrętkiem <⊙> i wybierz grupę, której siłę błysku chcesz ustawić.

4 Ustaw siłę błysku.

- Naciśnij przycisk funkcyjny 3 <*/>, obracaj pokrętkiem <⊙>, aby ustawić siłę błysku i naciśnij <⊙>.
- Powtórz kroki 3 i 4 w celu stawienia siły błysku wszystkich grup.

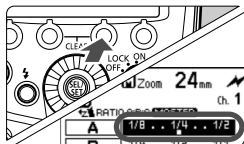

5 Wykonaj zdjęcie.

- ▶ Każda grupa błyska zgodnie z ustawioną proporcją błysku.

- Po wybraniu ustawienia ALL <RATIO OFF> ustaw A, B lub C jako grupę lamp podporządkowanych.
- Aby wiele lamp podporządkowanych błyskało z taką samą siłą, wybierz ALL <RATIO OFF> w kroku 2.

Ustawienia ręczne i stroboskopowe jednostki podporządkowanej

Ustawienia ręczne lub ustawienia błysku stroboskopowego można dokonywać bezpośrednio na jednostce podporządkowanej. Funkcja ta jest określana jako pojedyncza jednostka podporządkowana. Jest to wygodne rozwiązanie na przykład podczas stosowania wyzwalacza lamp błyskowych Speedlite ST-E2 (sprzedawanego osobno) do fotografowania z bezprzewodową lampą błyskową sterowaną ręcznie lub w przypadku stosowania błysku stroboskopowego.

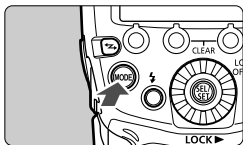

1 Ustaw jednostkę podporządkowaną (str. 78).

2 Ustaw pojedynczą jednostkę podporządkowaną.

- Naciśnij i przytrzymaj przycisk <MODE> na jednostce podporządkowanej, aż ukaże się symbol < **INDIVIDUAL SLAVE** >.

Ręczne ustawianie lampy błyskowej



- ▶ Tryb błysku jest ustawiony jako <M>.
- Ustaw ręcznie siłę błysku (str. 31).

Błysk stroboskopowy

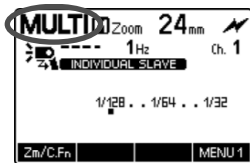

- Naciśnij przycisk <MODE> ustaw na <MULTI>.
- Wprowadź ustawienia błysku stroboskopowego (str. 33).
- Aby powrócić do normalnego stanu jednostki podporządkowanej, naciśnij ponownie przycisk <MODE>.



Częstotliwość błysku stroboskopowego podczas fotografowania bezprzewodowego wykorzystującego transmisję optyczną może być ustawiona w zakresie od 1 Hz do 199 Hz (ustawienia od 250 Hz do 500 Hz nie są dostępne).



Jednostka podporządkowana skonfigurowana jako pojedyncza lampa podporządkowana nie działa w takim samym trybie błysku jak jednostka główna. Działa ona w trybie ustawionym dla pojedynczej jednostki głównej.



6

Dostosowywanie lampy błyskowej Speedlite

W rozdziale opisano ustawianie funkcji indywidualnych (C.Fn) i funkcji własnych (P.Fn) lampy błyskowej Speedlite.



Jeśli aparat działa w trybie w pełni automatycznym lub w trybie Strefy obrazów, funkcje opisane w tym rozdziale nie są dostępne. W aparacie należy ustawić jeden z następujących trybów fotografowania: P/Tv/Av/M/B (tryb Strefy twórczej).

C.Fn/P.Fn: Ustawianie funkcji indywidualnych i funkcji własnych

Istnieje możliwość personalizacji funkcji lampy Speedlite w celu dostosowania jej do osobistych preferencji za pomocą funkcji indywidualnych i funkcji własnych. Funkcje własne to możliwe do ustawienia funkcje specyficzne dla lamp błyskowych 600EX-RT/600EX.

C.Fn: Funkcje indywidualne

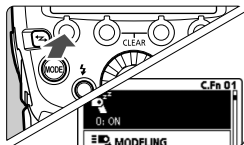

1 Wyświetl ekran funkcji indywidualnych.



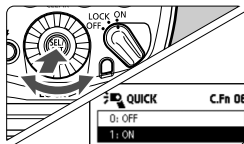

- Naciśnij i przytrzymaj przycisk funkcyjny 1 < **Zm/C.Fn** >, aż wyświetli się wymagany ekran.
- ▶ Zostanie wyświetlony ekran funkcji indywidualnych.

2 Wybierz pozycję, którą chcesz ustawić.

- Obracaj pokrętkę <  >, aby wybrać pozycję (numer) do ustawienia.



3 Zmień ustawienie.

- Naciśnij przycisk <  >.
- ▶ Ustawienie zostanie wyświetlone.
- Obracaj pokrętkę <  >, aby wybrać wymagane ustawienie, a następnie naciśnij przycisk <  >.
- Naciśnij przycisk funkcyjny 4 <  >, aby powrócić do trybu gotowości do fotografowania.

P.Fn: Funkcje własne

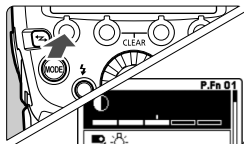

1 Wyświetl ekran funkcji własnych.

- Po wykonaniu kroku 1 procedury dotyczącej funkcji indywidualnych naciśnij przycisk funkcyjny 1 < **P.Fn** >.
- ▶ Zostanie wyświetlony ekran funkcji własnych.







2 Ustaw funkcję.

- Ustaw funkcję własną w taki sam sposób, jak w kroku 2 i 3 dotyczącym funkcji indywidualnych.

Lista funkcji indywidualnych

Numer		Funkcja	Strona
C.Fn-00	m/ft	Wskaźnik odległ. - jednostki	
C.Fn-01		Automatyczne wyłączenie	str. 95
C.Fn-02	MODELING	Błysk modelujący (wyzwal.)	
C.Fn-03	AUTO CANCEL	Auto-kasowanie sekwencji FEB	str. 96
C.Fn-04		Kolejność korekt w sekw. FEB	
C.Fn-05	MODE	Tryb pomiaru światła	
C.Fn-06	QUICK	Szybki błysk w seriach zdjęć	str. 97
C.Fn-07	TEST	Błysk-test dla autom. nastaw	
C.Fn-08	AF	Oświetlenie wspomagające AF	
C.Fn-09		Auto-zoom dla czujnika	str. 98
C.Fn-10		Auto-wył. dla lamp Slave	
C.Fn-11		Kasowanie auto-wył. Slave	
C.Fn-12		Ładowanie z zewn. zasilacza	str. 99
C.Fn-13		Nastawy błysku	
C.Fn-20		Sygnal "bip"	
C.Fn-21		Rozkład światła	str. 100
C.Fn-22		Podświetlenie panelu LCD	
C.Fn-23		Kontr. naładow. lampy pomocn.	

Lista funkcji własnych

Numer	Funkcja	Strona
P.Fn-01	 Kontrast wyświetlania panelu LCD	str. 101
P.Fn-02	 Kolor podświetlenia panelu LCD: Normalne fotografowanie	
P.Fn-03	 Kolor podświetlenia panelu LCD: Jednostka główna	
P.Fn-04	 Kolor podświetlenia panelu LCD: Jednostka podporządkowana	
P.Fn-05	 Automatyczne rozpoznawanie filtra kolorowego	str. 102
P.Fn-06	 Kolejność przełączania przycisku funkcji bezprzewodowych	
P.Fn-07	 LINKED SHOT Działanie lampy podczas fotografowania powiązanego	

Usuwanie wszystkich funkcji indywidualnych/własnych

Po naciśnięciu przycisku funkcyjnego 2 < CLEAR >, a następnie przycisku funkcyjnego 1 < OK > na ekranie funkcji indywidualnych, ustawione funkcje indywidualne zostaną skasowane. Jeśli podobne czynności zostaną wykonane na ekranie funkcji własnych, ustawione funkcje własne zostaną skasowane.

- Funkcja C.Fn-00 nie jest kasowana, nawet wtedy, gdy wszystkie pozostałe funkcje indywidualne zostaną skasowane.
- Funkcje własne P.Fn-06 i 07 nie są wyświetlane na lampie błyskowej Speedlite 600EX.
- Jeśli ustawiasz funkcje indywidualne lampy błyskowej Speedlite na ekranie menu aparatu i funkcje od C.Fn-20 do 23 nie są wyświetlane, ustaw je zgodnie z informacjami zawartymi na stronie 92.

 Nie można ustawić ani skasować wszystkich funkcji indywidualnych lampy błyskowej Speedlite w menu aparatu (str. 46).

C.Fn: Ustawianie funkcji indywidualnych

C.Fn-00: m/ft (Wskaźnik odległ. - jednostki)

Umożliwia wybranie sposobu wyświetlania odległości na panelu LCD pomiędzy metrami a stopami.

0: m (metry (m))

1: ft (stopy (ft))



Gdy skuteczny zasięg lampy błyskowej przekroczy 18 m, prawy koniec skutecznego zasięgu lampy błyskowej na panelu LCD zmieni się na <>.

C.Fn-01: (Automatyczne wyłączenie)

Jeśli lampa błyskowa Speedlite nie działa przez ok. 90 sekund, zasilanie zostaje automatycznie wyłączone w celu oszczędności energii. Można wyłączyć tę funkcję.

0: ON (Włączona)

1: OFF (Wyłączona)



Gdy temperatura głowicy lampy błyskowej wzrośnie z powodu wykonywania serii zdjęć z lampą błyskową, czas do automatycznego wyłączenia może się wydłużyć.

C.Fn-02: MODELING (Błysk modelujący (wyzwal.))

0:  (Wł. (przycisk głębi ostr.))

Aby wyzwolić błysk modelujący, należy nacisnąć przycisk podglądu głębi ostrości na aparacie.

1:  (Wł. (przycisk błysk test.))

Aby wyzwolić błysk modelujący, należy nacisnąć przycisk błysku kontrolnego lampy błyskowej Speedlite.

2:  (Wł. (przyciski oba))

Aby wyzwolić błysk modelujący, należy nacisnąć przycisk podglądu głębi ostrości lub błysku kontrolnego lampy błyskowej Speedlite.

3: OFF (Wyłączony)

Wyłącza błysk modelujący.

C.Fn-03: AUTO CANCEL (Auto-kasowanie sekwencji FEB)

Można tak ustawić sekwencję FEB, aby pozostawała włączona po wykonaniu trzech zdjęć lub została anulowana.

0: ON (Włączony)

1: OFF (Wyłączony)

C.Fn-04: (Kolejność korekt w sekw. FEB)

Pozwala zmienić kolejność korekt w sekwencji FEB. 0: Ekspozycja standardowa, -: Zmniejszona ekspozycja (ciemniejsza) i +: Zwiększona ekspozycja (jaśniejsza).

0: 0 → - → +

1: - → 0 → +

C.Fn-05: MODE (Tryb pomiaru światła)

Można zmienić automatyczny tryb pomiaru podczas fotografowania z lampą błyskową.

0: E-TTL II

1: TTL

2: Ext.A (Pomiar zewn: Auto)

3: Ext.M (Pomiar zewn: Ręcznie)

 Podczas używania z cyfrowymi aparatami EOS lub z aparatem EOS 300X nie należy korzystać z pozycji 1. Zależnie od modelu, pomiar błysku może być właściwie sterowany, na przykład: lampa może nie błysnąć lub może błyskać zawsze pełną mocą. Fotografowanie z lampą bezprzewodową może być niemożliwe.

- 
- 1 to ustawienie dla analogowych aparatów EOS typu B.
 - Podczas używania aparatu typu B nie można korzystać z trybu pomiaru E-TTL II/E-TTL automatyki błysku nawet po wybraniu opcji 0.

C.Fn-06:  QUICK (Szybki błysk w seriach zdjęć)

Można ustawić, czy lampa błyska podczas wykonywania serii zdjęć, gdy kontrolka gotowości lampy świeci na zielono (przed pełnym naładowaniem lampy), czy nie.

0: OFF (Wyłączony)

1: ON (Włączony)



Podczas stosowania trybu Szybkiego błysku w fotografowaniu seryjnym może wystąpić niedoświetlenie ponieważ skuteczny zasięg lampy błyskowej jest krótszy. Ustawienie 1 jest zalecane tylko wtedy, gdy zamierza się skrócić skuteczny zasięg lampy błyskowej podczas fotografowania z niewielkich odległości.

C.Fn-07:  TEST (Błysk-test dla autom. nastaw)

Można zmienić siłę błysku podczas wyzwalania błysku testowego w trybach automatyki błysku E-TTL II/E-TTL/TTL.

0: 1/32 (1/32)

1: 1/1 (Pełna wydajność)

C.Fn-08:  AF (Oświetlenie wspomagające AF)

0: ON (Włączony)

1: OFF (Wyłączony)

Oświetlenie wspomagające lampy błyskowej Speedlite nie działa.

C.Fn-09: (Auto-zoom dla czujnika)

0: ON (Włączony)

Gdy pokrycie błysku jest ustawione w pozycji „Automatyczne <A>”, jest ono automatycznie dostosowywane do wielkości matrycy światłoczułej używanego aparatu cyfrowego EOS. Jeśli lampa zostanie założona na obsługiwany aparat, na panelu LCD ukaże się symbol <>.

1: OFF (Wyłączony)

Pokrycie błysku nie jest automatycznie dopasowywane do wielkości matrycy światłoczułej.

C.Fn-10: (Auto-wył. dla lamp Slave)

Można zmienić czas automatycznego wyłączenia zasilania lampy podporządkowanej. Po automatycznym wyłączeniu zasilania jednostki podporządkowanej, na panelu LCD ukaże się symbol <>. Ustaw tę funkcję dla każdej jednostki podporządkowanej.

0: 60min (60 minut)

1: 10min (10 minut)

C.Fn-11: → (Kasowanie auto-wył. Slave)

Po naciśnięciu przycisku kontrolnego jednostki głównej, można włączyć zasilanie jednostek podporządkowanych, które zostały automatycznie wyłączone. Okres automatycznego włączania zasilania lamp podporządkowanych można zmienić.

0: 8h (Do 8 godz.)

1: 1h (Do 1 godz.)



C.Fn-12:  (Ładowanie z zewn. zasilacza)**0:  +  (Lampa i zasilacz zewn.)**

Zasila równolegle korzystając zarówno z wewnętrznego jak i zewnętrznego zasilania.

1:  (Tylko zasilacz zewn.)

Zasilanie wewnętrzne jest potrzebne do sterowania lampą błyskową Speedlite. Używając tylko zasilania zewnętrznego do ładowania lampy, minimalizujesz zużycie zasilania wewnętrznego.

C.Fn-13:  (Nastawy błysku)**0:  +  (Przycisk i pokr. Speedlite)****1:  (Tylko pokr. Speedlite)**

Można dokonywać zmian korekty ekspozycji kręcąc bezpośrednio pokrętkiem <  >, bez naciskania przycisku <  >.

C.Fn-20:  (Sygnał "bip")

Można włączyć sygnał „bip” po całkowitym naładowaniu lampy błyskowej Speedlite lub wtedy, gdy jednostka podporządkowana jest całkowicie naładowana podczas fotografowania z bezprzewodową lampą błyskową wykorzystującą transmisję radiową.

W ustawieniu **1** sygnał „bip” stanowi ostrzeżenie po włączeniu się ograniczenia użytkowania lampy z powodu wzrostu temperatury głowicy lampy.

0: OFF (Wyłącz)**1: ON (Włącz)**

C.Fn-21: // (Rozkład światła)

Można zmienić rozkład światła (pokrycie błysku) lampy błyskowej Speedlite względem kąta fotografowania przy wybranym ustawieniu pokrycia na „Automatyczne (A)”.

0: (Standard)

Optymalne pokrycie błysku dla kąta fotografowania jest ustawiane automatycznie.

1: (Prioryt. liczby przewodniej)

Mimo iż brzegi zdjęcia są nieco ciemniejsze niż w ustawieniu 0, jest to wygodne ustawienie, gdy siła błysku ma zasadnicze znaczenie. Pokrycie błysku jest ustawiane automatycznie w pozycji nieco węższej niż wynikająca ze stosowanego kąta fotografowania. Ikona lampy na panelu LCD zmieni się na .

2: (Pokrycie równomierne)

Mimo iż odległość fotografowania jest nieco mniejsza niż w ustawieniu 0, jest to wygodne ustawienie, gdy ważna jest minimalizacja strat światła na brzegach zdjęcia. Pokrycie błysku jest ustawiane automatycznie w pozycji nieco szerszej niż wynikające ze stosowanego kąta fotografowania. Ikona lampy na panelu LCD zmieni się na .

C.Fn-22: (Podświetlenie panelu LCD)

Podczas posługiwania się przyciskiem lub pokrętkiem, panel LCD zostaje podświetlony. Można zmienić ustawienie podświetlenia.

0: 12sec (Włącz przez 12 s.)

1: OFF (Wyłącz podświetl. panelu)

2: ON (Podświetlenie zawsze wł.)

C.Fn-23: (Kontr. naładow. lampy pomocn.)

Gdy jednostka podporządkowana jest całkowicie naładowana podczas fotografowania z bezprzewodową lampą błyskową, jej emiter oświetlenia wspomagającego AF będzie migał. Można wyłączyć tę funkcję. Ustaw tę funkcję na każdej jednostce podporządkowanej.

0: (Ośw. wspomag. AF, wsk)

1: (Wskaźnik)

P.Fn: Ustawianie funkcji własnych

P.Fn-01: (Kontrast panelu LCD)

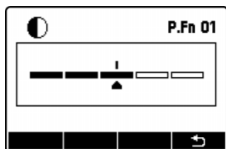

Można wyregulować kontrast panelu LCD w zakresie 5 poziomów.

P.Fn-02: (Kolor podświetlenia panelu LCD: Normalne fotografowanie)

Można wybrać kolor podświetlenia panelu LCD podczas normalnego fotografowania (z lampą zamontowaną na aparacie).

0: GREEN (Zielony)

1: ORANGE (Pomarańczowy)

P.Fn-03: (Kolor podświetlenia panelu LCD: Jednostka główna)

Podczas fotografowania z bezprzewodową lampą błyskową wykorzystującą transmisję radiową, transmisję optyczną lub fotografowania powiązanego: Można wybrać kolor podświetlenia panelu LCD gdy lampa błyskowa Speedlite jest ustawiona jako jednostka główna.

0: GREEN (Zielony)

1: ORANGE (Pomarańczowy)

P.Fn-04: (Kolor podświetlenia panelu LCD: Jednostka podporządkowana)

Podczas fotografowania z bezprzewodową lampą błyskową wykorzystującą transmisję radiową, transmisję optyczną lub fotografowania powiązanego: Można wybrać kolor podświetlenia panelu LCD gdy lampa błyskowa Speedlite jest ustawiona jako jednostka podporządkowana.

0: ORANGE (Pomarańczowy)

1: GREEN (Zielony)

P.Fn-05: (Automatyczne rozpoznawanie filtru kolorowego)

0: AUTO (Automatyczne)

Opcja stosowana z dostarczonymi filtrami. Są one automatycznie rozpoznawane.

1: OFF (Wyłącz)

Opcja stosowana z dostępnymi w handlu filtrami. Filtr kolorowy nie będzie automatycznie rozpoznawany.

P.Fn-06: (Kolejność przełączania przycisku funkcji bezprzewodowych)

Istnieje możliwość zmiany ustawień, które są wybierane po naciśnięciu przycisku funkcji bezprzewodowych. Funkcja P.Fn-06 nie jest wyświetlana na lampie błyskowej Speedlite 600EX.

0: OFF → → (Normalne → Radiowa → Optyczna)

Ustawienie zmienia się w następującej kolejności: Normalne fotografowanie → Transmisja radiowa: Jednostka główna → Transmisja radiowa: Jednostka podporządkowana → Transmisja optyczna: Jednostka główna → Transmisja optyczna: Jednostka podporządkowana.

1: OFF ↔ (Normalne ↔ Radiowa)

Ustawienie zmienia się w następującej kolejności: Normalne fotografowanie → Transmisja radiowa: Jednostka główna → Transmisja radiowa: Jednostka podporządkowana.

2: OFF ↔ (Normalne ↔ Optyczna)

Ustawienie zmienia się w następującej kolejności: Normalne fotografowanie → Transmisja optyczna: Jednostka główna → Transmisja optyczna: Jednostka podporządkowana.

P.Fn-07: LINKED SHOT (Działanie lampy podczas fotografowania powiązanego)

Podczas fotografowania powiązanego (str. 70), można ustalić, czy lampa zamocowana na aparacie będzie błyskać. Ustaw dla każdej lampy błyskowej podczas fotografowania powiązanego. Funkcja P.Fn-07 nie jest wyświetlana na lampie błyskowej Speedlite 600EX.

0: OFF (Wyłączona)

Lampa błyskowa nie błyska podczas fotografowania powiązanego.

1: ON (Włączona)

Lampa błyskowa działa podczas fotografowania powiązanego.

 Jeśli wyzwolisz wiele jednostek lamp błyskowych równocześnie podczas fotografowania powiązanego, może nie zostać uzyskana właściwa ekspozycja lub może wystąpić nierównomierna ekspozycja.

7

Informacje

W rozdziale przedstawiono schemat systemu, często zadawane pytania oraz opis stosowania lamp błyskowych Speedlite z aparatami typu B.

System lamp błyskowych 600EX-RT/600EX

Fotografowanie z bezprzewodową lampą błyskową

Transmisja radiowa

Lampa błyskowa Speedlite / wyzwalacz z funkcją jednostki głównej

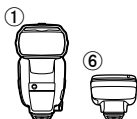

Lampa błyskowa Speedlite z funkcją jednostki podporządkowanej



Transmisja optyczna

Aparat / lampa błyskowa Speedlite / wyzwalacz z funkcją jednostki głównej

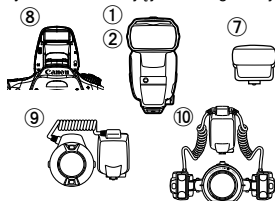

Lampa błyskowa Speedlite z funkcją jednostki podporządkowanej

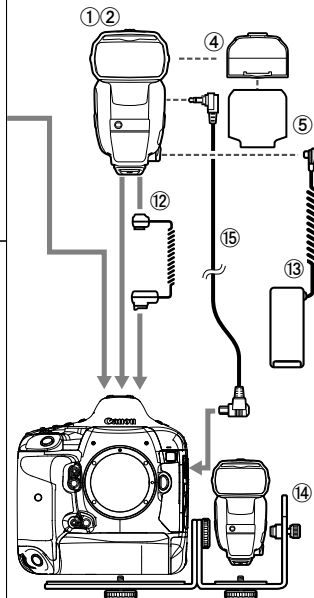
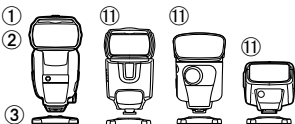

- ① Lampa błyskowa Speedlite 600EX-RT
- ② Lampa błyskowa Speedlite 600EX (nie można używać z ⑮)
- ③ Podstawka (dostarczana z 600EX-RT/600EX)
- ④ Uchwyt filtra kolorowego SCH-E1 (dostarczany z 600EX-RT/600EX)

- ⑤ **Zestaw filtrów kolorowych SCF-E1** (dostarczany z 600EX-RT/600EX)
- ⑥ **Wyzwalacz lamp błyskowych Speedlite ST-E3-RT**
Wyzwalacz do sterowania bezprzewodowego wykorzystującego transmisję radiową lampami błyskowymi Speedlite ustawionymi jako jednostki podporządkowane.
- ⑦ **Wyzwalacz lamp błyskowych Speedlite ST-E2**
Wyzwalacz do sterowania bezprzewodowego wykorzystującego transmisję optyczną lampami błyskowymi Speedlite ustawionymi jako jednostki podporządkowane.
- ⑧ **Aparat EOS z funkcją bezprzewodowej jednostki głównej**
Jako jednostkę główną można wykorzystać cyfrowy aparat EOS wyposażony w funkcję bezprzewodowej jednostki głównej wykorzystującej transmisję optyczną działającej za pośrednictwem wbudowanej lampy błyskowej.
- ⑨ **Lampy błyskowe Macro Ring Lite MR-14EX / ⑩ Macro Twin Lite MT-24EX**
Lampa błyskowa do makrofotografii.
- ⑪ **Lampy błyskowe Speedlite z funkcją bezprzewodowej jednostki podporządkowanej wykorzystującej transmisję optyczną**
580EX II, 580EX, 550EX, 430EX II, 430EX, 420EX, 320EX, 270EX II
- ⑫ **Przewód synchronizacyjny OC-E3**
Umożliwia połączenie lampy 600EX-RT/600EX z aparatem do odległości 60 cm.
- ⑬ **Zewnętrzny pojemnik na baterie CP-E4**
Małe i lekkie zewnętrzne źródło zasilania, doskonale do przenoszenia. Oporne na kurz i wilgotność podobnie jak lampy błyskowe 600EX-RT/600EX.
- ⑭ **Uchwyt Speedlite Bracket SB-E2**
- ⑮ **Przewód wyzwalania SR-N3**
Jeśli podłączysz lampę błyskową 600EX-RT za pomocą tego przewodu do aparatu EOS zgodnego z automatyką błysku E-TTL II/E-TTL, wyposażonego w terminal zdalnego sterowania typu N3 i wprowadzonego na rynek do roku 2011, będziesz mógł wyzwalać migawkę za pomocą jednostki podporządkowanej (str. 68) lub realizować fotografowanie powiązane stosując jednostkę jako aparat podporządkowany (str. 70) wykorzystując transmisję radiową podczas fotografowania.



 Do zewnętrznego zasilania należy stosować ⑬ Zewnętrzny pojemnik na baterie CP-E4. Stosowanie zewnętrznego źródła zasilania innych producentów niż Canon może prowadzić do niewłaściwego działania lampy.

Ograniczenie korzystania z lampy błyskowej w związku ze wzrostem temperatury

Temperatura głowicy lampy błyskowej może wzrosnąć podczas wykonywania serii zdjęć lub częstego korzystania z błysku stroboskopowego czy błysku modelującego. Po przekroczeniu podanej w tabeli poniżej liczby błysków ograniczenie korzystania z lampy błyskowej włącza się automatycznie w celu uniknięcia zużycia lub uszkodzenia głowicy lampy błyskowej z powodu przegrzania. Podczas działania ograniczenia wyświetlana jest ikona ostrzegawcza informująca o wzroście temperatury, a czas ładowania zostanie automatycznie ustawiony w przedziale od 8 do 20 sekund.

Ostrzeżenie o wysokiej temperaturze

W przypadku wzrostu temperatury wewnętrznej lampy błyskowej Speedlite ikona ostrzegawcza wyświetlana jest na dwóch poziomach.

Wyświetlanie	Poziom 1 (Czas ładowania: ok. 8 s)	Poziom 2 (Czas ładowania: ok. 20 s)
Ikona		
Podświetlenie panelu LCD	Czerwone (włączone)	Czerwone (miga)

Maksymalna liczba błysków w serii i przerwanie korzystania z lampy

W poniższe tabeli podano liczbę błysków w serii, po której ukazuje się ostrzeżenie oraz niezbędny okres przerwania korzystania z lampy do wznowienia normalnego fotografowania z lampą błyskową.

Funkcja	Liczba błysków w serii, po której ukazuje się ostrzeżenie (poziom 1) (orientacyjnie)	Niezbędny okres przerwania korzystania z lampy (orientacyjnie)
Błyski w serii (str. 13)	48 razy lub więcej	10 min lub dłużej.
Blysk modelujący (str. 38)		

* Przy pełnej sile błysku i pokryciu błysku odpowiadającym ogniskowej 14 mm/20 mm.

* Z zewnętrznym źródłem zasilania liczba błysków będzie mniejsza o jedną trzecią (32 lub więcej).



- Liczba błysków seryjnych do ukazania się ostrzeżenia podczas korzystania z błysku stroboskopowego zależy od siły błysku.
- W kwestii zalecanej liczby błysków, patrz sekcje poświęcone seriom błysków (str. 13), błyskom stroboskopowym (str. 33) i błyskom modelującym (str. 38).
- W przypadku konieczności wymiany baterii po serii wielu zdjęć z błyskiem należy pamiętać, że baterie mogą być rozgrzane.
- Jeśli funkcja indywidualna C.Fn-20 jest ustawiona w pozycji 0 (str. 99), sygnał ostrzegawczy nie będzie emitowany, nawet gdy użytkowanie lampy będzie ograniczone.

Przewodnik rozwiązywania problemów

W przypadku wystąpienia problemów z lampą błyskową zapoznaj się z niniejszym przewodnikiem rozwiązywania problemów. Jeśli za pomocą niniejszego przewodnika rozwiązywania problemów nie udało się rozwiązać problemu, należy skontaktować się ze sprzedawcą sprzętu lub najbliższym serwisem firmy Canon.

● Normalne fotografowanie

Zasilanie nie włącza się lub lampa błyskowa nie błyska.

- Sprawdź, czy baterie zostały odpowiednio włożone do lampy (str. 14).
- Wsuń do końca stopkę mocowania lampy do gorącej stopki aparatu, przesunij dźwignię blokady w prawą stronę i zamocuj lampę błyskową Speedlite na aparacie (str. 15).
- Jeśli czas ładowania lampy wynosi 30 s, lub dłużej, należy wymienić baterie (str. 14).
- Nawet podczas używania zewnętrznego zasilania należy wkładać baterie do lampy błyskowej Speedlite (str. 14).
- Jeśli styki elektryczne lampy Speedlite i aparatu są zabrudzone, należy wyczyścić te styki (str. 6).

Zasilanie samoczynnie się wyłącza.

- Automatyczne wyłączenie lampy błyskowej Speedlite jest włączone. Naciśnij przycisk migawki do połowy lub naciśnij przycisk błysku kontrolnego (str. 16).

Zdjęcie jest niedoświetlone lub prześwietlone.

- Jeśli w kadrze znalazł się obiekt silnie odbijający światło (np. szyba w oknie) zastosuj blokadę ekspozycji lampy (str. 24).
- Jeśli fotografowany obiekt jest bardzo ciemny lub bardzo jasny, ustaw korektę ekspozycji lampy błyskowej (str. 22).
- W przypadku korzystania z funkcji synchronizacji z krótkimi czasami skuteczny zasięg błysku jest krótszy. Zbliż się do obiektu (str. 25).

Dolna część kadru jest niedoświetlona.

- Aparat znajdował się zbyt blisko obiektu. Odsuń się od obiektu.
- Podczas fotografowania z odległości do 1 m od obiektu, opuść głowicę lampy w dół o 7°.
- Zdejmij osłonę obiektywu, jeśli jest założona.

Brzegi zdjęcia są ciemne.

- Ustaw pokrycie błysku w pozycji automatycznej (str. 29).
- Podczas ręcznego ustawiania pokrycia błysku ustaw szersze pokrycie błysku niż kąt fotografowania (str. 30).
- Sprawdź, czy nie została ustawiona funkcja indywidualna C.Fn-21-1 (str. 100).

Obraz jest w znacznym stopniu zamazany.

- Jeśli tryb fotografowania jest ustawiony jako <Av> w przypadku słabo oświetlonej sceny, zostanie automatycznie ustawiony długi czas synchronizacji (czas otwarcia migawki ulegnie wydłużeniu). Użyj statywu, ustaw tryb fotografowania <P> lub zastosuj tryb całkowicie automatyczny (str. 19). Można także ustawić czas synchronizacji błysku w [Tryb Av - czas synchr.błysku] (str. 44).

Pokrycie błysku nie jest ustawiane automatycznie.

- Wsuń do końca stopkę mocowania lampy do gorącej stopki aparatu, przesunąć dźwignię blokady w prawą stronę i zamocuj lampę błyskową Speedlite na aparacie (str. 15).
- Ustaw pokrycie błysku w pozycji <A> (Automatyczne) (str. 29).

● Fotografowanie bezprzewodowe wykorzystujące transmisję radiową

Fotografowanie bezprzewodowe nie działa.

- Podczas stosowania lampy błyskowej Speedlite 600EX (bez funkcji transmisji radiowej) fotografowanie bezprzewodowe wykorzystujące transmisję radiową nie jest dostępne. Skorzystaj z fotografowania bezprzewodowego wykorzystującego transmisję optyczną.

Podporządkowana lampa nie emituje błysku.

- Ustaw jednostkę główną w pozycji <☑> < **MASTER** > i ustaw jednostkę podporządkowaną w pozycji <☑> < **SLAVE** > (str. 52).
- Ustaw takie same numery kanałów i numery ID jednostki głównej i jednostki podporządkowanej (str. 52 - 54).
- Sprawdź, czy jednostka podporządkowana znajduje się w zasięgu transmisji jednostki głównej (str. 48).
- Wbudowana lampa błyskowa aparatu nie może być używana jako jednostka główna podczas fotografowania bezprzewodowego wykorzystującego transmisję radiową.

Zdjęcia są prześwietlone.

- Podczas stosowania automatyki błysku z trzema grupami lamp A, B i C nie kieruj grupy C w kierunku głównego obiektu (str. 63).
- Podczas fotografowania z różnymi ustawieniami trybu błyski dla każdej grupy lamp nie kieruj grupy złożonej z wielu lamp ustawionych w trybach <ETTL> lub <Ext.A> w kierunku głównego obiektu (str. 67).

Wyświetlany jest symbol <⚠Tv>.

- Ustaw czas otwarcia migawki o 1 stopień dłuższy niż czas synchronizacji błysku (str. 51).

Nie można wyzwolić jednostki podporządkowanej.

- Podczas używania aparatu EOS wprowadzonego na rynek do roku 2011, wyposażonego w terminal zdalnego sterowania typu N3 i zgodnego z trybami automatyki błysku E-TTL II/E-TTL wyzwalanego z jednostki podporządkowanej lub ustawionego jako jednostka podporządkowana podczas fotografowania powiązanego, niezbędny jest „przewód wyzwiania SR-N3” (sprzedawany osobno) (str. 68, 70, 104).



● Fotografowanie powiązane

Występuje nierównomierna ekspozycja/Nie otrzymano standardowej ekspozycji.

- Jeśli wyzwolisz równocześnie wszystkie jednostki lamp błyskowych podczas fotografowania powiązanego, to można nie uzyskać właściwej ekspozycji lub może wystąpić nierównomierna ekspozycja. Zaleca się korzystanie tylko z jednej lampy Speedlite lub korzystanie z samowyzwalacza do rozdzielania błysków.

● Fotografowanie bezprzewodowe wykorzystujące transmisję optyczną

Jednostka podporządkowana nie emituje błysku.

- Ustaw jednostkę główną w pozycji <  > < **MASTER** > i ustaw jednostkę podporządkowaną w pozycji <  > i < **SLAVE** > (str. 78).
- Ustaw takie same numery kanałów jednostki głównej i jednostki podporządkowanej (str. 78).
- Sprawdź, czy jednostka podporządkowana znajduje się w zasięgu transmisji jednostki głównej (str. 76).
- Skieruj czujnik bezprzewodowy jednostki podporządkowanej w stronę jednostki głównej (str. 76).
- Jeśli jednostka główna i podporządkowana są zbyt blisko, transmisja może nie działać poprawnie.
- Podczas stosowania wbudowanej w aparat lampy błyskowej podnieś wbudowaną lampę błyskową i ustaw funkcję bezprzewodową w ustawieniu [**Nastawy lampy wbudowanej**] na ekranie menu aparatu.

Jednostka główna błyska.

- Nawet jeśli błysk jednostki głównej jest wyłączony, czyli w pozycji OFF <  >, jednostka główna błyska z niską mocą w celu sterowania jednostką podporządkowaną w trybie transmisji optycznej (str. 79).

Zdjęcia są prześwietlone.

- Podczas stosowania automatyki błysku z trzema grupami lamp A, B i C, nie kieruj lamp grupy C w kierunku głównego obiektu (str. 87).

Dane techniczne

● Typ

Typ:	Na aparacie, automatyka błysku Speedlite E-TTL II/E-TTL.
Zgodne modele aparatów:	Aparaty EOS typu A (automatyka błysku E-TTL II/E-TTL) Aparaty EOS typu B (automatyka błysku TTL)

● Głowica lampy błyskowej

Liczba przewodnia:	Okolo 60 (przy pokryciu błysku dla ogniskowej 200 mm, dla 100 ISO, w metrach)
Pokrycie błysku:	20 - 200 mm (dla 14 mm z dyfuzorem) <ul style="list-style-type: none">• Ustawienie automatyczne (Automatycznie ustawia pokrycie błysku zależnie od kąta fotografowania i rozmiaru matrycy światłoczułej).• Ręczne ustawienie
Błysk odbity:	90° w górę, 7° w dół, 180° w lewo/prawo
Czas ładowania:	W normalnych warunkach: 1,8 ms lub mniej, tryb Szybki błysk: 2,3 ms lub mniej

Przekazywanie informacji o temperaturze barwowej:	Informacje o temperaturze barwowej błysku są przekazywane do aparatu podczas wyzwalania błysku.
Filtry kolorowe:	Można stosować.

● Regulacja ekspozycji

System kontroli ekspozycji:	automatyka błysku E-TTL II/E-TTL/TTL, automatyczny/ ręczny zewnętrzny pomiar błysku, ręczne ustawianie lampy błyskowej, błysk stroboskopowy.
Skuteczny zasięg błysku: (Z obiektywem EF 50 mm f/1,4, czułość 100 ISO)	W normalnych warunkach: okolo 0,5 - 30 m Szybki błysk: min.: okolo 0,5 - 12 m maks.: okolo 0,5 - 21 m Synchronizacja z krótkimi czasami: okolo 0,5 - 15 m (przy 1/250 s)
Korekta ekspozycji lampy błyskowej:	±3 stopnie z dokładnością do 1/3 lub 1/2 stopnia
Sekwencja FEB:	±3 stopnie z dokładnością do 1/3 lub 1/2 stopnia (używana równocześnie z korektą ekspozycji lampą błyskową)
Blokada FE:	Naciśnij przycisk <M-Fn>, <FEL> lub <★> aparatu.
Synchronizacja z krótkimi czasami:	Dostępna * Podczas fotografowania bezprzewodowego z wykorzystaniem transmisji radiowej synchronizacja z krótkimi czasami jest możliwa tylko z aparatami cyfrowymi EOS wprowadzanymi na rynek od roku 2012 (z wyjątkiem aparatu EOS 1200D).
Ręczne ustawianie lampy błyskowej:	1/128 - 1/1 mocy (z dokładnością do 1/3-stopnia)
Błysk stroboskopowy:	Dostępny (1 - 500 Hz) * Od 1 Hz do 199 Hz podczas fotografowania bezprzewodowego wykorzystującego transmisję optyczną.
Potwierdzenie ekspozycji lampą błyskową:	Lampka potwierdzenia ekspozycji lampą błyskową.
Błysk modelujący:	Uruchamiany przyciskiem podglądu głębi ostrości aparatu.

● Ładowanie lampy

Czas ładowania:	W normalnych warunkach: około 0,1–5,5 s, tryb Szybki błysk: około 0,1–3,3 s. * Podczas stosowania baterii alkalicznych AA/LR6.
Lampka informująca o gotowości lampy:	Świeci na czerwono: dostępne normalne fotografowanie. Świeci na zielono: dostępny tryb Szybki błysk.

● Światło wspomagające AF

Zgodny układ automatyki ostrości:	1 - 61 punktów AF (dla ogniskowej 28 mm lub dłuższej) * Podczas korzystania z wizjera, Trybu szybkiego w trybie Live View i podczas nagrywania filmów są obsługiwane.
Skuteczny zasięg:	Na środku: około 0,6 – 10 m, na brzegach: około 0,6 – 5 m.

● Funkcja bezprzewodowa wykorzystująca transmisję radiową (tylko 600EX-RT)

Częstotliwość:	2405 - 2475 MHz
Układ modulacji:	Modulacja pierwotna: OQPSK, modulacja wtórna: DS-SS
Ustawienia bezprzewodowe:	Jednostka główna / jednostka podporządkowana
Kanał:	Auto, Kanały 1 - 15
Bezprzewodowy identyfikator radiowy (ID):	0000 - 9999
Sterowanie jednostkami podporządkowanymi:	Do 5 grup (A/B/C/D/E), do 15 jednostek.
Zasięg transmisji:	około 30 m. * Jeśli nie ma przeszkód między jednostką główną a podporządkowaną i zakłóceń pochodzących z innych urządzeń. * Zasięg teletransmisji może być mniejszy zależnie od takich warunków jak ustawienie jednostek, otoczenie i pogoda.
Sterowanie proporcjami błysku:	1:8 - 1:1 - 8:1, z dokładnością do 1/2 stopnia mocy
Kontrola naładowania lampy podporządkowanej:	Świecąca ikona $\lt; \rightarrow$ na panelu LCD jednostki głównej, miganie emitera oświetlenia wspomagającego AF lampy podporządkowanej, kontrolki gotowości lampy.

Fotografowanie powiązane: Dostępne

● Funkcja bezprzewodowa wykorzystująca transmisję optyczną

Metoda połączenia:	Puls optyczny
Ustawienia bezprzewodowe:	Jednostka główna/jednostka podporządkowana
Kanał:	Kanały 1 - 4
Sterowanie jednostkami podporządkowanymi:	Do 3 grup (A/B/C)
Zasięg transmisji:	W pomieszczeniach: około 0,7–15 m, na zewnątrz: około 0,7–10 m (z przodu) $\pm 40^\circ$ w poziomie i $\pm 30^\circ$ w pionie, w kierunku jednostki głównej
Sterowanie proporcjami błysku:	1:8 - 1:1 - 8:1, z dokładnością do 1/2 stopnia mocy
Wyświetlanie naładowania lampy podporządkowanej:	miganie emitera oświetlenia wspomagającego AF lampy podporządkowanej, kontrolki gotowości lampy.

● **Możliwe do ustawienia funkcje**

Funkcje indywidualne:	18
Funkcje własne:	600EX-RT: 7 / 600EX: 5

● **Źródła zasilania**

Źródła zasilania lampy błyskowej Speedlite:	4 baterie alkaliczne typu AA/LR6 * Możliwość korzystania z akumulatorów AA/LR6 Ni-MH lub baterii litowych
Żywotność baterii (liczba błysków):	około 100–700 błysków * Podczas stosowania baterii alkalicznych AA/LR6.

Fotografowanie z bezprzewodową lampą błyskową wykorzystującą teletransmisję radiową:	około 9 godzin. * Błysk jednostki głównej WYŁĄCZONY, używane są baterie alkaliczne AA/LR6.
--	---

Fotografowanie z bezprzewodową lampą błyskową wykorzystującą teletransmisję optyczną:	około 1500 razy. * Błysk jednostki głównej WYŁĄCZONY, używane są baterie alkaliczne AA/LR6.
---	--

Oszczędzanie energii:	Wyłączanie po ok. 90 sekundach bezczynności * Jako jednostka podporządkowana: 60 min * Jako bezprzewodowa jednostka główna wykorzystująca transmisję radiową i podczas fotografowania powiązanego: 5 min
-----------------------	--

Zasilanie zewnętrzne:	może być stosowany zewnętrzny pojemnik na baterie CP-E4.
-----------------------	--

● **Wymiary i masa**

Wymiary:	około. 79,7 (szer.) x 142,9 (wys.) x 125,4 (głęb.) (mm) (bez adaptera odpornego na kurz i wodę)
----------	--

Masa:	około 425 g * tylko lampa błyskowa Speedlite, bez baterii.
-------	---

- Wszystkie powyższe dane zostały oparte o standardy testowania firmy Canon.
- Dane techniczne i wygląd produktu mogą ulec zmianie bez powiadomienia.

Liczba przewodnia (dla 100 ISO, w metrach)**Normalne fotografowanie (pełna siła)/Tryb Szybki błysk**

Pokrycie błysku (mm)	14	20	24	28	35	50
Normalne fotografowanie (pełna siła)	15	26	28	30	36	42
Tryb Szybki błysk	Tak samo jak 1/2 do 1/6 ręcznego ustawienia					

Pokrycie błysku (mm)	70	80	105	135	200
Normalne fotografowanie (pełna siła)	50	53	58	59	60
Tryb Szybki błysk	Tak samo jak 1/2 do 1/6 ręcznego ustawienia				

Ręczne ustawianie lampy błyskowej

Siła błysku	Pokrycie błysku (mm)					
	14	20	24	28	35	50
1/1	15	26	28	30	36	42
1/2	10,6	18,4	19,8	21,2	25,5	29,7
1/4	7,5	13	14	15	18	21
1/8	5,3	9,2	9,9	10,6	12,7	14,8
1/16	3,8	6,5	7	7,5	9	10,5
1/32	2,7	4,6	4,9	5,3	6,4	7,4
1/64	1,9	3,3	3,5	3,8	4,5	5,3
1/128	1,3	2,3	2,5	2,7	3,2	3,7

Siła błysku	Pokrycie błysku (mm)				
	70	80	105	135	200
1/1	50	53	58	59	60
1/2	35,4	37,5	41	41,7	42,4
1/4	25	26,5	29	29,5	30
1/8	17,7	18,7	20,5	20,9	21,2
1/16	12,5	13,3	14,5	14,8	15
1/32	8,8	9,4	10,3	10,4	10,6
1/64	6,3	6,6	7,3	7,4	7,5
1/128	4,4	4,7	5,1	5,2	5,3

Korzystanie z aparatem fotograficznym typu B

W tej części opisano funkcje, które są dostępne i niedostępne podczas używania lamp błyskowych 600EX-RT/600EX z aparatami typu B (aparaty analogowe EOS obsługujące automatykę błysku TTL). Podczas używania lamp błyskowych Speedlite 600EX-RT/600EX w trybie automatyki błysku z aparatem typu B, na panelu LCD lampy błyskowej Speedlite wyświetlany jest symbol <TTL>.

Funkcje dostępne z aparatami typu B

- Automatyka błysku TTL
- Korekta ekspozycji lampy błyskowej Speedlite
- Sekwencja FEB
- Ręczne ustawianie lampy błyskowej
- Błysk stroboskopowy
- Synchronizacja błysku z drugą zasłoną
- Ręczny zewnętrzny pomiar błysku
- Fotografowanie z bezprzewodową lampą błyskową wykorzystującą teletransmisję optyczną
 - Ręczne ustawianie lampy błyskowej
 - Błysk stroboskopowy

Funkcje niedostępne z aparatami typu B

- Automatyka błysku E-TTL II/E-TTL
- Blokada ekspozycji lampy
- Synchronizacja z krótkimi czasami
- Automatyczny zewnętrzny pomiar błysku
- Fotografowanie z bezprzewodową lampą błyskową wykorzystującą teletransmisję radiową
- Fotografowanie z bezprzewodową lampą błyskową wykorzystującą teletransmisję optyczną
 - Fotografowanie z automatyką błysku
 - Sterowanie proporcjami błysku
- Błysk modelujący

Urządzenia nie wolno narażać na działanie płynów.

Baterii nie należy wystawiać na działanie źródeł ciepła, takich jak promienie słoneczne, ogień itp.

Nie należy ładować baterii.

Tylko dla krajów Unii Europejskiej oraz EOG (Norwegia, Islandia i Liechtenstein)



Ten symbol oznacza, że zgodnie z dyrektywą WEEE dotyczącą zużytego sprzętu elektrycznego i elektronicznego (2012/19/UE) oraz przepisami lokalnymi nie należy wyrzucać tego produktu razem z odpadami gospodarstwa domowego. Produkt należy przekazać do wyznaczonego punktu gromadzenia odpadów, np. firmie, od której kupowany jest nowy, podobny produkt, lub do autoryzowanego punktu gromadzenia zużytego sprzętu elektrycznego i elektronicznego w celu poddania go recyklingowi.

Usuwanie tego typu odpadów w nieodpowiedni sposób może mieć negatywny wpływ na otoczenie i zdrowie innych osób ze względu na niebezpieczne substancje stosowane w takim sprzęcie. Jednocześnie pozbycie się zużytego sprzętu w zalecany sposób przyczynia się do właściwego wykorzystania zasobów naturalnych. Aby uzyskać więcej informacji na temat punktów, do których można dostarczyć sprzęt do recyklingu, prosimy skontaktować się z lokalnym urzędem miasta, zakładem utylizacji odpadów, skorzystać z instrukcji zatwierdzonej dyrektywą WEEE lub skontaktować się z przedsiębiorstwem zajmującym się wywozem odpadów domowych. Więcej informacji o zwracaniu i recyklingu zużytego sprzętu elektrycznego i elektronicznego znajduje się w witrynie www.canon-europe.com/weee.





Indeks

- A**
- aparat typu A 2
 - aparat typu B 116
 - automatyczne dostosowanie kąta rozsyłu światła do wielkości matrycy światłoczułej 20, 98
 - automatyczne wyłączenie zasilania 16, 95
 - automatyczny zewnętrzny pomiar błysku 36
 - automatyka błysku E-TTL II/E-TTL 19
 - automatyka błysku TTL 116
 - Av (AE z preselekcją przysłony) ... 19
- B**
- baterie 14
 - beprzewodowy
 - identyfikator radiowy (ID) 52, 53
 - blokada FE 24
 - błysk jednostki głównej
 - WŁĄCZONY/WYŁĄCZONY ... 55, 79
 - błysk kontrolny 16, 50, 58, 67, 82
 - błysk modelujący 38
 - błysk odbity 27
 - błysk stroboskopowy 33
- C**
- C.Fn 92, 95
 - całkowicie automatyczne
 - fotografowanie z lampą błyskową .. 18
 - czas ładowania 14
 - czas otwarcia migawki 19
 - czas synchronizacji błysku 44
 - częstotliwość błysków 33
 - czułość wg ISO 37
- D**
- dyfuzor 30
- E**
- E-TTL II (pomiar błysku) 44
 - Ext.A (automatyczny zewnętrzny pomiar błysku) 36
 - Ext.M (ręczny zewnętrzny pomiar błysku) ... 37
- F**
- filtr kolorowy 39
 - fotografowanie bezprzewodowe
 - wykorzystujące transmisję optyczną 75
 - całkowicie automatyczna pojedyncza
 - jednostka podporządkowana 81
 - dwie grupy działające całkowicie automatycznie (A:B) 85
 - ręczne ustawienia lampy błyskowej 88
 - trzy grupy działające całkowicie automatycznie (A:B C) 86
 - fotografowanie bezprzewodowe
 - wykorzystujące transmisję radiową 47
 - całkowicie automatyczna
 - pojedyncza jednostka
 - podporządkowana 57
 - dwie grupy działające całkowicie automatycznie (A:B) 61
 - grupa lamp 65
 - ręczne ustawienia lampy błyskowej ... 64
 - trzy grupy działające całkowicie automatycznie (A:B C) 62
 - fotografowanie powiązane 9, 70
 - fotografowanie z lampą błyskową
 - z małych odległości 29
 - fotografowanie z wieloma bezprzewodowymi lampami błyskowymi 49, 77
 - funkcja blokady 17
 - funkcja pamięci 56, 80
 - funkcje indywidualne (C.Fn) 92, 95
 - funkcje własne (P.Fn) 92, 101
- G**
- gorąca stopka 2
 - grupa lamp 61, 62, 64, 65, 85, 86, 88
- I**
- ikona ostrzegawcza 106
 - INDIVIDUAL SLAVE 10, 89
- J**
- jednostka podporządkowana 9, 47, 75
 - kontrola baterii 100
 - ustawianie jednostki
 - podporządkowanej 52, 78
- K**
- kanal transmisji 52, 53, 54, 78
 - kasowanie nastaw 46
 - kasowanie nastaw lampy
 - błyskowej Speedlite 38, 43
 - korekta ekspozycji lampą błyskową ... 22

L

lampka potwierdzenia ekspozycji	
lampą błyskową	6, 18
liczba błysków	14
liczba przewodnia	115
LINK	7, 55, 58
LOCK	17

Ł

ładowanie lampy	16
-----------------------	----

M

M (ręczne nastawy ekspozycji)	19
maksymalna liczba błysków	
w serii	35
MULTI	33

N

nastawy funkcji	41
nastawy funkcji lampy błyskowej	41
normalny błysk	14

O

ograniczenie korzystania z lampy	
błyskowej	106
oświetlenie wspomagające AF	20

P

P (programowa AE)	18
P.Fn	92, 101
panel LCD	7
gęstość	39, 101
kolor podświetlenia	101
podświetlenie	17, 100
pojedyncza jednostka	
podporządkowana	89
pokrycie błysku	29
poziom ekspozycji lampy	7, 22, 32
pozycje głowicy lampy błyskowej	48, 76
proporcje błysku	
dwie grupy (A:B)	61, 85
trzy grupy (A:B C)	62, 86
przekazywanie informacji o	
temperaturze barwowej	20
przycisk funkcji	
beprzewodowych	6, 52, 78, 102

R

ręczny tryb lampy błyskowej	31
ręczny tryb lampy błyskowej	
z pomiarem	32
ręczny zewnętrzny pomiar błysku	37
rozkład światła	100

S

sekwencja FEB	23
siła błysku	31, 33, 64, 88
skanowanie	54
skuteczny zasięg błysku	48, 76
skuteczny zasięg błysku	7, 18, 25, 36, 37
sterowanie grupą	
podporządkowaną	63, 87
sterowanie lampą	42
sygnał „bip”	99
synchronizacja z drugą zasłoną	26
synchronizacja z krótkimi czasami	25
Szybki błysk	16

T

timer 4 s, 6 s, 16 s	11
tryb Av - czas synchronizacji	
błysku	44
tryb błysku	7, 8, 9, 43, 44
tryb pomiaru błysku	96
tryb synchronizacji	44
Tv (AE z preselekcją migawki)	19

U

uchwyt filtra kolorowego	10, 39, 104
ustawianie jednostki głównej	52, 78
ustawienia bezprzewodowe ..	52, 78

W

wskaźnik odległości	95
wyzwalacz	47, 75, 104
wzrost temperatury	106

Z

zasilanie zewnętrzne	99, 105
zdalne wyzwalanie	68
zoom lampy	29
ręczne ustawienie	29
ustawienie automatyczne	29

Canon

Aparaty i akcesoria wymienione w tej instrukcji są zgodne ze stanem na czerwiec 2014. Aby uzyskać informacje dotyczące zgodności aparatu z akcesoriami wprowadzonymi na rynek po tej dacie, należy skontaktować się z autoryzowanym serwisem firmy Canon.

Canon

SPEEDLITE
600EX-RT

SPEEDLITE
600EX

Slovensky

Úvod

Canon Speedlite 600EX-RT/600EX je vysokovýkonný multifunkčný blesk pre fotoaparáty EOS od spoločnosti Canon, kompatibilný s automatickými zábleskovými systémami E-TTL II, E-TTL a TTL a externými systémami na meranie expozície blesku. Blesk Speedlite možno použiť ako blesk na fotoaparáte nainštalovaný do päťice fotoaparátu (bežné snímání) alebo ako hlavnú jednotku alebo podradenú jednotku pri bezdrôtovom snímání. Okrem týchto troch funkcií je blesk Speedlite tiež odolný voči prachu a vode v rovnakej miere ako fotoaparáty série EOS-1D.

Blesk 600EX-RT je vybavený funkciou snímání s bezdrôtovým bleskom, ktorá využíva rádiový prenos alebo optický prenos.

Blesk 600EX je vybavený funkciou snímání s bezdrôtovým bleskom, ktorá využíva len optický prenos.

- **Prečítajte si tento návod na používanie, ako aj návod na používanie fotoaparátu.**

Skôr ako začnete používať blesk Speedlite, prečítajte si tento návod na používanie ako aj návod na používanie fotoaparátu a oboznámte sa s činnosťou blesku Speedlite.







Používanie blesku Speedlite s fotoaparátom

- **Používanie s digitálnym fotoaparátom EOS (fotoaparát typu A)**
 - Blesk Speedlite môžete rovnako ako zabudovaný blesk fotoaparátu použiť na jednoduché snímání s automatickým bleskom.
- **Používanie s filmovým fotoaparátom EOS**
 - **Pri používaní s filmovým fotoaparátom EOS kompatibilným s automatickými zábleskovými systémami E-TTL II a E-TTL (fotoaparát typu A)** môžete blesk Speedlite použiť na jednoduché snímání s automatickým bleskom rovnako ako zabudovaný blesk fotoaparátu.
 - **Pri používaní blesku Speedlite s filmovým fotoaparátom EOS kompatibilným s automatickým zábleskovým systémom TTL (fotoaparát typu B)** si pozrite stranu 116.

* Tento návod na používanie predpokladá, že blesk Speedlite používate s fotoaparátom typu A.

	Úvod	2
1	Začiatok používania a základné operácie Príprava blesku a základné postupy snímania s bleskom	13
2	Pokročilé snímame s bleskom Pokročilé postupy snímania pomocou funkcií snímania s bleskom	21
3	Nastavenie funkcií blesku pomocou ovládania fotoaparátu Nastavovanie funkcií blesku pomocou obrazovky ponuky fotoaparátu	41
4	Snímame s bezdrôtovým bleskom: Rádiový prenos Snímame s bezdrôtovým bleskom s rádiovým prenosom	47
5	Snímame s bezdrôtovým bleskom: Optický prenos Snímame s bezdrôtovým bleskom s optickým prenosom	75
6	Prispôsobenie blesku Speedlite Prispôsobenie pomocou užívateľských funkcií a osobných funkcií	91
7	Referencie Mapa systému, často kladené otázky, použitie s fotoaparátom typu B	103

 **Ked' používate blesk Speedlite 600EX, ktorý nedisponuje funkciou rádiového prenosu, bezdrôtové snímame opísané v kapitole 4 nie je dostupné.** Informácie o snímaní s bezdrôtovým bleskom nájdete v kapitole 5.

Úvod	2
Kapitoly	3
Popis položiek	6
Konvencie použité v tomto návode	12
1 Začiatok používania a základné operácie	13
Vloženie batérií	14
Pripojenie a odpojenie blesku	15
Zapnutie napájania	16
Plnoautomatické snímanie s bleskom	18
Používanie automatického blesku E-TTL II a E-TTL v režimoch snímania	19
2 Pokročilé snímanie s bleskom	21
 Kompenzácia expozície blesku	22
 Funkcia FEB	23
FEL: Uzamknutie FE	24
 Synchronizácia s krátkymi časmi	25
 Synchronizácia na druhú lamelu	26
Odraz	27
Zoom : Nastavenie pokrytia blesku	29
M : Manuálny blesk	31
MULTI : Stroboskopický blesk	33
Ext.A/Ext.M : Externé meranie expozície blesku	36
Modelovací blesk	38
Zrušenie nastavení blesku Speedlite	38
 Farebný filter	39
3 Nastavenie funkcií blesku pomocou ovládania fotoaparátu	41
Ovládanie blesku pomocou obrazovky ponuky fotoaparátu	42
4 Snímanie s bezdrôtovým bleskom: Rádiový prenos	47
 Snímanie s bezdrôtovým bleskom pomocou rádiového prenosu	48
Bezdrôtové nastavenia	52
ETTL : Snímanie s plnoautomatickým bezdrôtovým bleskom	57

ETTL : Snímanie s viacerými bezdrôtovými bleskami s nastavením pomeru výkonu blesku ...	61
M : Snímanie s viacerými bezdrôtovými bleskami a manuálnym výkonom blesku	64
Gr : Snímanie s rôznymi nastaveniami režimu blesku jednotlivých skupín	65
Testovací záblesk a modelovací blesk z podradenej jednotky	67
Dialkové spustenie z podradenej jednotky	68
Prepojené snímanie pomocou rádiového prenosu	70

5 Snímanie s bezdrôtovým bleskom: Optický prenos 75

⚡ Snímanie s bezdrôtovým bleskom pomocou optického prenosu	76
Bezdrôtové nastavenia	78
ETTL : Snímanie s plnoautomatickým bezdrôtovým bleskom	81
ETTL : Snímanie s viacerými bezdrôtovými bleskami s nastavením pomeru výkonu blesku ...	85
M : Snímanie s viacerými bezdrôtovými bleskami a manuálnym výkonom blesku	88
Nastavenie manuálneho blesku/stroboskopického blesku na podradenej jednotke	89

6 Prispôsobenie blesku Speedlite 91

C.Fn / P.Fn: Nastavenie užívateľských a osobných funkcií	92
C.Fn: Nastavenie užívateľských funkcií	95
P.Fn: Nastavenie osobných funkcií	101

7 Referencie 103

Systém bleskov 600EX-RT/600EX	104
Obmedzenie spustenia blesku kvôli zvýšenej teplote	106
Poradca pri riešení problémov	107
Technické parametre	112
Používanie s fotoaparátom typu B	116
Register	120

Popis položiek

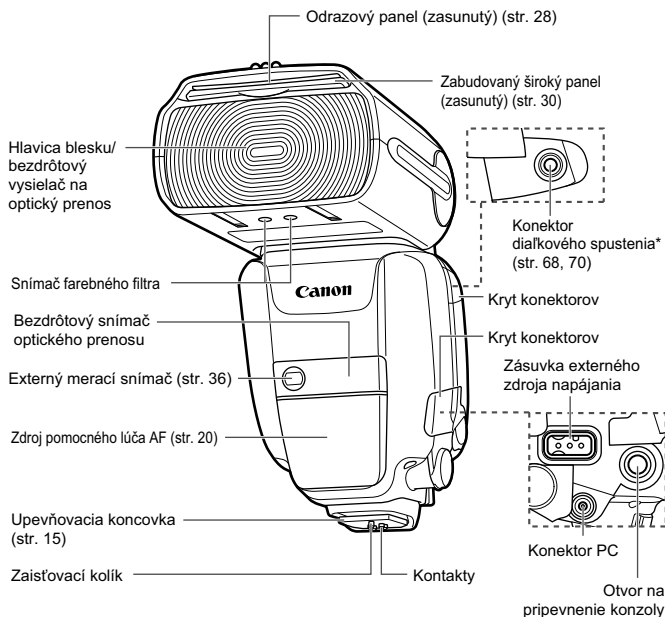

*Nie je k dispozícii na modeli Speedlite 600EX. (Nefunguje.)

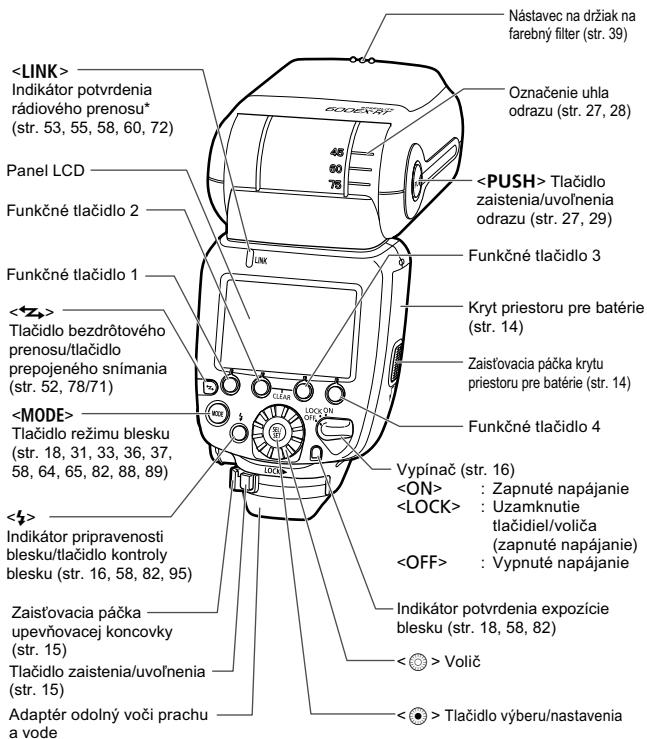

Manuálny blesk (str. 31)

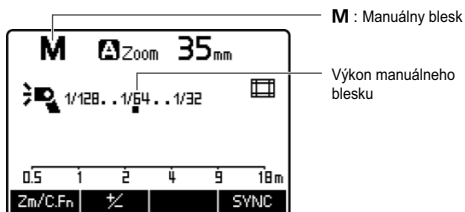

Stroboskopický blesk (str. 33)

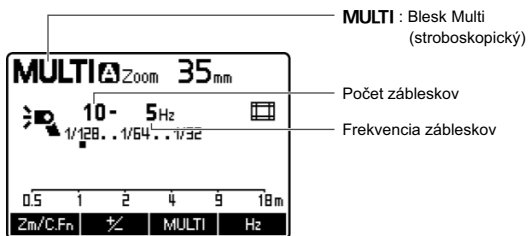

Automatické/manuálne meranie expozície externého blesku (str. 36/37)

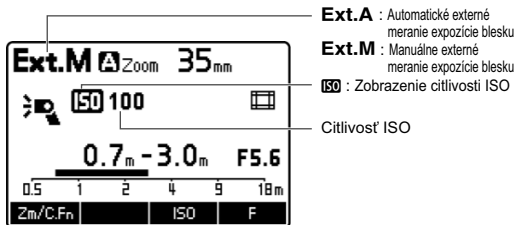

Bezdrôtové snímanie s rádiovým prenosom/bezdrôtové snímanie s optickým prenosom (str. 47/75)

● Hlavná jednotka

TV : Upozornenie na synchronizačný čas blesku (rádiový prenos)

RATIO : Pomer výkonu blesku

Režim blesku

Gr : Skupinový blesk (rádiový prenos)

⚡ : Aktivácia blesku hlavnej jednotky je ZAP.

⚡ : Aktivácia blesku hlavnej jednotky je VYP.

Skupina bleskov

MASTER : Hlavná jednotka

Ⓜ : Bezdrôtové snímanie pomocou rádiového prenosu

⚡ : Bezdrôtové snímanie pomocou optického prenosu

Ch : Kanál

AUTO : Automatické nastavenie kanála (rádiový prenos)

⚡ : Podradená jednotka je pripravená (rádiový prenos)

Pomer výkonu blesku

● Podradená jednotka

⚡ : Ikona podradenej jednotky

SLAVE : Podradená jednotka

INDIVIDUAL SLAVE : Individuálne nastavenie podradenej jednotky (optický prenos)

Prepojené snímanie (str. 70)

LINKED SHOT : Prepojené snímanie

SLAVE : Podradená jednotka

MASTER : Hlavná jednotka

Dodané príslušenstvo

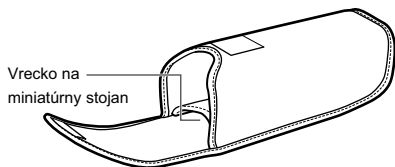

Puzdro na blesk Speedlite

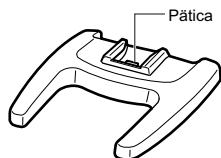

Miniatúrny stojan
(str. 48, 76)

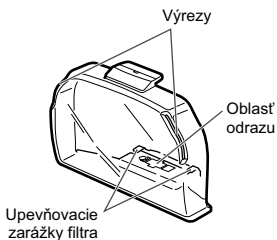

Držiak na farebný filter
SCH-E1 (str. 39)

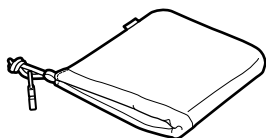

Puzdro na držiak na farebný filter

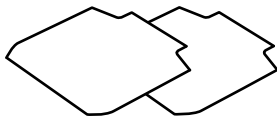



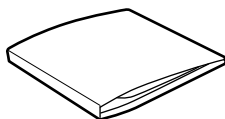

Súprava farebných
filtrov SCF-E1
(2 typy/str. 39)



Puzdro na farebné filtre

Konvencie použité v tomto návode

Ikony v tomto návode

-  : Označuje volič.
-  : Označuje tlačidlo výberu/nastavenia.
-  : Označuje, že príslušná funkcia zostane aktívna po dobu 4 s, 6 s alebo 16 s. po uvoľnení tlačidla.
- (str. **) : Čísla referenčných strán s ďalšími informáciami.
-  : Varovanie na zabránenie možným problémom pri fotografovaní.
-  : Doplňujúce informácie.

Základné predpoklady

- V prevádzkových postupoch sa predpokladá, že vypínače fotoaparátu aj blesku Speedlite sú už nastavené do polohy <ON>.
- Ikony použité v texte na označenie príslušných tlačidiel, voličov a symbolov zodpovedajú ikonám na fotoaparáte a blesku Speedlite.
- V prevádzkových postupoch sa predpokladá, že ponuka a užívateľské funkcie fotoaparátu a užívateľské funkcie a osobné funkcie blesku Speedlite sú nastavené na predvolené nastavenia.
- Všetky údaje sú založené na používaní štyroch alkalických batérií AA/LR6 a na testovacích normách spoločnosti Canon.
- Na účely znázornenia je na ilustráciách vyobrazený blesk Speedlite 600EX-RT.

1

Začiatok používania a základné operácie

Táto kapitola opisuje základnú prípravu pred snímaním s bleskom a základné postupy snímania.

Upozornenie pri použití súvislých zábleskov

- **Nepoužívajte viac ako 20 súvislých zábleskov, aby sa hlavica blesku neznehodnotila alebo nepoškodila následkom prehriatia. Po 20 súvislých zábleskoch počkajte minimálne 10 minút.**
- **Ak aktivujete viac než 20 súvislých zábleskov a potom opakovane aktivujete blesk v krátkych intervaloch, môže sa aktivovať bezpečnostná funkcia, ktorá obmedzí spustenie blesku. Počas obmedzenia spustenia blesku sa čas do obnovenia funkcie blesku automaticky nastaví na interval približne 8 až 20 sekúnd. V takomto prípade nepoužívajte blesk aspoň 15 minút.**
- **Podrobnosti nájdete v časti „Obmedzenie spustenia blesku kvôli zvýšenej teplote“ na strane 106.**

Vloženie batérií

Vložte štyri batérie typu AA/LR6.

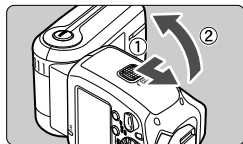

1 Otvorte kryt.

- Posuňte zaistovaciu páčku doľava tak, ako je to znázornené na obrázku ①, posuňte kryt smerom nadol a otvorte kryt priestoru pre batérie.

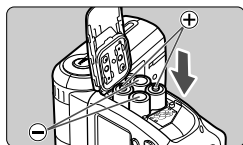

2 Vložte batérie.

- Skontrolujte, či sú kontakty + a – na batériách správne orientované podľa znázornenia v priestore pre batérie.
- Drážky na bočných stranách priestoru pre batérie označujú –. Je to praktické pri výmene batérií v tmavom prostredí.

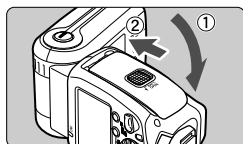

3 Zatvorte kryt.

- Zatvorte kryt priestoru pre batérie a posuňte ho smerom nahor.
- ▶ Po zaskočení na miesto je kryt priestoru pre batérie zaistený.

Čas do obnovenia funkcie blesku a počet zábleskov

Čas do obnovenia funkcie blesku		Počet zábleskov
Rýchly blesk	Normálny blesk	
Pribl. 0,1 až 3,3 s	Pribl. 0,1 až 5,5 s	Pribl. 100 až 700 zábleskov

- Pri použití nových alkalických batérií typu AA/LR6 a podľa testovacích noriem spoločnosti Canon.
- Funkcia rýchleho blesku umožňuje snímame s bleskom ešte pred úplným nabitím blesku (str. 16).

- ⚠ Pri použití iných ako alkalických batérií typu AA/LR6 môže dôjsť k nedostatočnému kontaktu batérií v dôsledku nepravidelného tvaru kontaktov batérie.
- Ak vymieňate batérie po viacnásobnom použití blesku, nezabudnite, že batérie môžu byť horúce.



- Keď sa zobrazí ikona vymeňte batérie za nové.
- Použite novú súpravu štyroch batérií rovnakej značky. Pri výmene vymeňte naraz všetky štyri batérie.
- Možno použiť aj nabíjateľné batérie Ni-MH alebo lítiové batérie typu AA/LR6.

Pripojenie a odpojenie blesku

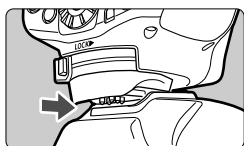

1 Pripojte blesk Speedlite.

- Nasuňte upevňovaciu koncovku blesku Speedlite **až na doraz** do päťice na fotoaparáte.

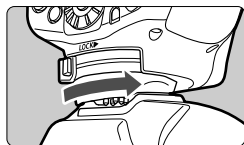

2 Zaisťujte blesk Speedlite.

- Posuňte zaisťovaciu páčku na upevňovacej koncovke doprava.
- ▶ Páčka je zaisťená, keď zaskočí na miesto.

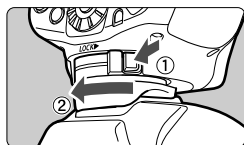

3 Odpojte blesk Speedlite.

- Stlačte uvoľňovacie tlačidlo a zároveň posuňte zaisťovaciu páčku doľava a odpojte blesk Speedlite.



Pred pripojením alebo odpojením blesku Speedlite nezabudnite blesk vypnúť.

Zapnutie napájania

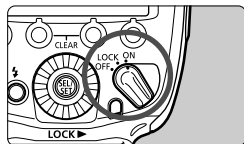

1 Nastavte vypínač do polohy <ON>.

► Spustí sa príprava blesku na použitie.



2 Skontrolujte, či je blesk pripravený.

- Indikátor pripravenosti blesku sa zmení z **vypnutého** na **zelený** (rýchly blesk pripravený) a **červený** (úplne nabitý).
- Ak chcete aktivovať testovací záblesk, stlačte indikátor pripravenosti blesku (tlačidlo kontroly blesku).

Informácie o rýchlom blesku

Funkcia rýchleho blesku umožňuje snímame s bleskom už vtedy, keď indikátor pripravenosti blesku svieti nazeleno (pred úplným nabitím blesku). Smerné číslo je v tomto prípade 1/2 až 1/6 plného výkonu, ale táto funkcia je užitočná pri snímaní na kratšiu vzdialenosť s rýchlejšim časom obnovenia funkcie blesku.

Režim priebehu snímania nastavte na snímame jedného záberu. Rýchly blesk nemožno použiť, keď je nastavené sériové snímame, funkcia FEB, manuálny blesk alebo stroboskopický blesk.

Informácie o automatickom vypnutí

Kvôli úspore energie batérií sa napájanie automaticky vypne približne po 90 sekundách nečinnosti. Ak chcete blesk Speedlite znovu zapnúť, stlačte tlačidlo spúšte na fotoaparáte do polovice alebo stlačte tlačidlo kontroly blesku (indikátor pripravenosti blesku).

Počas bezdrôtového snímame s hlavnou zábleskovou jednotkou a rádiovým prenosom (str. 59) alebo prepojeného snímame (str. 73) sa funkcia automatického vypnutia aktivuje po 5 minútach.

 Rýchly blesk nemožno použiť pri nastavení režimu blesku na možnosť <TTL>.

Informácie o funkcii uzamknutia

Ak vypínač nastavíte do polohy <LOCK>, môžete zablokovať ovládanie blesku pomocou tlačidiel a voličov. Túto funkciu môžete použiť, ak chcete zabrániť náhodnej zmene nastavení funkcií blesku.



Ak použijete tlačidlo alebo volič, na paneli LCD sa zobrazí hlásenie <LOCKED> (Uzamknuté) (funkcie zobrazované nad funkčnými tlačidlami 1 až 4, napríklad <Zm/C.Fn> alebo <  >, sa nezobrazia).

Informácie o osvetlení panela LCD

Pri stlačení tlačidla alebo používaní voliča sa rozsvieti panel LCD na 12 sekúnd. Keď nastavujete funkciu, panel je osvetlený, až kým nedokončíte nastavenie.

Pri bežnom snímaní s bleskom, bezdrôtovom snímaní s hlavnou zábleskovou jednotkou a prepojenom snímaní s hlavnou zábleskovou jednotkou panel LCD svieti nazeleno. Ak blesk Speedlite funguje ako podradená jednotka, panel svieti naoranžovo.



- Testovací záblesk nemožno použiť, keď je aktívny časovač fotoaparátu  /  / .
- Nastavenia blesku sa uložia aj po vypnutí napájania. Ak chcete zachovať nastavenia aj po výmene batérií, dokončíte výmenu batérií do 1 minúty od vypnutia blesku pomocou vypínača a vybratia batérií.
- Ak kvôli použitiu súvislých zábleskov stúpne teplota hlavice blesku, čas pred aktiváciou funkcie automatického vypnutia sa môže predĺžiť.
- Testovací záblesk môžete aktivovať aj vtedy, keď je vypínač prepnutý do polohy <LOCK>. Pri stlačení tlačidla alebo používaní voliča sa tiež rozsvieti panel LCD.
- Môžete nastaviť zvukovú signalizáciu úplného nabitia blesku Speedlite (C.Fn-20/str. 99).
- Počas sériového snímania môžete nastaviť aktiváciu (rýchleho) blesku, keď sa indikátor pripravenosti blesku rozsvieti nazeleno (C.Fn-06/str. 97).
- Funkciu automatického vypnutia môžete zakázať (C.Fn-01/str. 95).
- Môžete zmeniť trvanie osvetlenia panela LCD (C.Fn-22/str. 100).
- Môžete zmeniť farbu osvetlenia panela LCD (P.Fn-02 až 04/str. 101).

Plnoautomatické snímanie s bleskom

Keď nastavíte režim snímania fotoaparátu na možnosť <P> (Program AE) alebo Full Auto (Plnoautomatický), môžete snímať v režime plnoautomatického blesku E-TTL II/E-TTL.

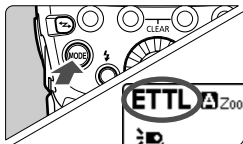

1 Nastavte režim blesku na možnosť <ETTL>.

- Stlačte tlačidlo <MODE> a nastavte možnosť <ETTL>.
- Skontrolujte, že sa nezobrazuje položka <MASTER> ani <SLAVE>.



2 Zaostríte na objekt.

- Zaostrenie vykonajte stlačením tlačidla spúšte do polovice.
- ▶ Rýchlosť uzávierky a hodnota clony sa zobrazia v hľadáči.
- Skontrolujte, či v hľadáči svieti ikona <⚡>.

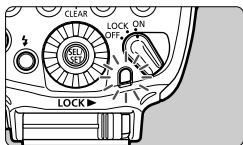
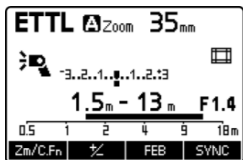

3 Nasnímajte obrázok.

- Skontrolujte, či sa objekt nachádza v účinnom dosahu blesku.
- Po úplnom stlačení tlačidla spúšte sa blesk aktivuje a nasníma sa obrázok.
- ▶ Ak sa dosiahla štandardná expozícia blesku, na 3 sekundy sa rozsvieti indikátor potvrdenia expozície blesku.



- Ikona <ETTL> sa na paneli LCD zobrazí aj vtedy, keď je blesk nasadený na fotoaparáte, ktorý podporuje automatický zábleskový systém E-TTL II.
- Ak sa nerozsvieti indikátor potvrdenia expozície blesku alebo ak je objekt pri kontrole obrázku na obrazovke LCD fotoaparátu tmavý (podexponovaný), priblížte sa k objektu a znovu nasnímajte obrázok. Ak používate digitálny fotoaparát, taktiež môžete zvýšiť citlivosť ISO.
- „Full Auto“ (Plnoautomatický) sa vzťahuje na režimy snímania <A+>, <□> a <CA>.

Používanie automatického blesku E-TTL II a E-TTL v režimoch snímania

Stačí nastaviť režim snímania fotoaparátu na možnosť <Tv> (Priorita uzávierky AE), <Av> (Priorita clony AE) alebo <M> (Manuálne nastavenie expozície) a môžete použiť automatický blesk E-TTL II/E-TTL.

Tv	<p>Vyberte tento režim, ak chcete manuálne nastaviť rýchlosť uzávierky. Fotoaparát potom automaticky nastaví clonu zodpovedajúcu rýchlosti uzávierky, aby sa dosiahla štandardná expozícia.</p> <ul style="list-style-type: none">● Ak zobrazenie clony bliká, znamená to, že pozadie bude podexponované alebo preexponované. Upravte rýchlosť uzávierky, až kým zobrazenie clony neprestane blikáť.
Av	<p>Vyberte tento režim, ak chcete manuálne nastaviť clonu. Fotoaparát potom automaticky nastaví rýchlosť uzávierky zodpovedajúcu clone, aby sa dosiahla štandardná expozícia. Ak je pozadie tmavé, napríklad pri nočnej scéne, na dosiahnutie štandardnej expozície hlavného snímaného objektu aj pozadia sa použije dlhý synchronizačný čas. Štandardná expozícia hlavného snímaného objektu sa dosiahne pomocou blesku, zatiaľ čo štandardná expozícia pozadia sa dosiahne pomocou dlhodobej expozície pri nízkej rýchlosti uzávierky.</p> <ul style="list-style-type: none">● Keďže sa nízka rýchlosť uzávierky používa pri scénach so slabým osvetlením, odporúča sa použitie statívu.● Ak zobrazenie rýchlosti uzávierky bliká, znamená to, že pozadie bude podexponované alebo preexponované. Upravte nastavenie clony, až kým zobrazenie rýchlosti uzávierky neprestane blikáť.
M	<p>Vyberte tento režim, ak chcete manuálne nastaviť rýchlosť uzávierky aj clonu. Štandardná expozícia hlavného snímaného objektu sa dosiahne pomocou blesku. Expozícia pozadia sa dosiahne pomocou nastavenej kombinácie rýchlosti uzávierky a clony.</p>

- Ak použijete režim snímania <DEP> alebo <A-DEP>, výsledok bude rovnaký ako pri snímaní v režime <P> (Program AE).

Použitie synchronizačné časy blesku a nastavenia clony

	Rýchlosť uzávierky	Clona
P	Automatické nastavenie (1/X s – 1/60 s)	Automaticky
Tv	Manuálne nastavenie (1/X s – 30 s)	Automaticky
Av	Automatické nastavenie (1/X s – 30 s)	Manuálne
M	Manuálne nastavenie (1/X s – 30 s, dlhodobá expozícia Bulb)	Manuálne

- 1/X s je najkratší synchronizačný čas blesku fotoaparátu.

Informácie o nastavení automatického priblíženia podľa veľkosti obrazového snímača

Digitálne fotoaparáty EOS môžu mať tri rôzne veľkosti obrazového snímača a efektívna ohnisková vzdialenosť nasadeného objektívu sa líši v závislosti od konkrétneho modelu. Tento blesk automaticky rozpozná veľkosť obrazového snímača každého digitálneho fotoaparátu EOS a automaticky nastaví optimálne pokrytie blesku pre efektívnu ohniskovú vzdialenosť objektívu v rozsahu od 20 do 200 mm.

Keď je blesk nasadený na podporovanom fotoaparáte, na paneli LCD sa zobrazí ikona .

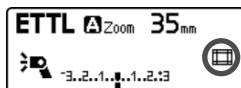

 Nastavenie automatického priblíženia podľa veľkosti obrazového snímača možno zakázať (C.Fn-09/str. 98).

Informácie o prenose informácií o farebnej teplote

Táto funkcia pri spustení blesku prostredníctvom prenosu informácií o farebnej teplote do digitálneho fotoaparátu EOS optimalizuje vyváženie bielej počas snímania bleskom. Ak vyváženie bielej fotoaparátu nastavíte na možnosť <AWB> alebo , táto funkcia sa zapne automaticky.

Kompatibilitu vášho fotoaparátu s touto funkciou si môžete overiť v návode na používanie fotoaparátu v časti s technickými parametrami.

Informácie o pomocnom lúči AF

Keď systém automatického zaostrenia nedokáže zaostriť na objekt pri slabom osvetlení alebo kvôli nízkemu kontrastu, automaticky sa aktivuje zabudovaný pomocný lúč AF, ktorý pomôže pri dosiahnutí automatického zaostrenia. Pomocný lúč AF v blesku 600EX-RT/600EX je kompatibilný so všetkými bodmi AF fotoaparátov EOS. Pomocný lúč AF je kompatibilný s ohniskovými vzdialenosťami 28 mm a väčšími a jeho účinný dosah je uvedený v tabuľke nižšie.

Poloha	Účinný dosah (približne v m)
Stred	0,6 až 10
Okraj	0,6 až 5

2

Pokročilé snímání s bleskom

Táto kapitola opisuje pokročilé postupy snímání pomocou funkcií blesku.



 Keď je režim snímání fotoaparátu nastavený na plnoautomatický režim alebo režim zóny obrázka, nie sú dostupné žiadne činnosti okrem tých, ktoré sú opísané v častiach „Odraž“ (str. 27, 29), „Široký panel“ (str. 30) a „Farebné filtre“ (str. 39) v tejto kapitole. Ak chcete povoliť všetky činnosti opísané v tejto kapitole, nastavte režim snímání fotoaparátu na možnosť P/Tv/Av/M/B (režim Kreativnej zóny).

Kompenzácia expozície blesku

Kompenzáciu expozície blesku môžete nastaviť rovnakým spôsobom ako bežnú kompenzáciu expozície. Hodnotu kompenzácie expozície blesku možno nastaviť v rozsahu ± 3 EV s krokom nastavenia 1/3 EV.





1 Stlačte tlačidlo .

- Stlačte funkčné tlačidlo 2 .
- ▶ Zobrazí sa ikona  a zvýrazní sa hodnota kompenzácie expozície blesku.



2 Nastavte hodnotu kompenzácie expozície blesku.

- Pomocou voliča  nastavte požadovanú hodnotu kompenzácie expozície blesku a stlačte tlačidlo .
- ▶ Hodnota kompenzácie expozície blesku je nastavená.
- „0.3“ označuje kroky o 1/3 dielika a „0.7“ označuje kroky o 2/3 dielika.
- Ak chcete kompenzáciu expozície blesku zrušiť, nastavte hodnotu kompenzácie späť na hodnotu „ ± 0 “.

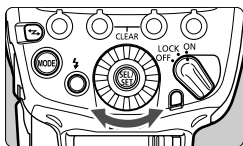

- Všeobecne platí, že pre svetlé objekty nastavte zvýšenú kompenzáciu expozície a pre tmavé objekty nastavte zníženú kompenzáciu expozície.
- Ak sa kompenzácia expozície fotoaparátu nastavuje v krokoch po 1/2 dielika, aj kompenzácia expozície blesku sa bude nastavovať až o ± 3 dieliky v krokoch po 1/2 dielika.
- Ak je kompenzácia expozície blesku nastavená na blesku aj na fotoaparáte, prednosť má nastavenie blesku.
- Hodnotu kompenzácie expozície blesku môžete nastaviť priamo pomocou voliča  bez stlačenia tlačidla (C.Fn-13/str. 99).

Funkcia FEB

Môžete nasnímať tri obrázky s automatickou zmenou výkonu blesku. Táto funkcia sa nazýva FEB (stupňovanie expozície blesku). Môžete nastaviť rozsah maximálne ± 3 dieliky v krokoch po 1/3 dielika.

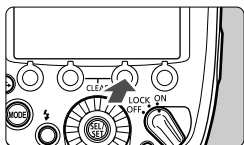



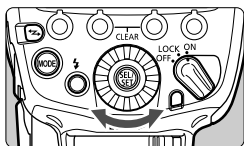
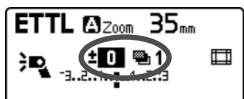

1 Stlačte tlačidlo < FEB >.

- Stlačte funkčné tlačidlo 3 < FEB >.
- ▶ Zobrazí sa ikona <  > a zvýrazní sa zobrazenie úrovne funkcie FEB.



2 Nastavte požadovanú úroveň funkcie FEB.

- Pomocou voliča <  > nastavte požadovanú úroveň funkcie FEB a stlačte tlačidlo <  >.
- ▶ Úroveň funkcie FEB je nastavená.
- „0.3“ označuje kroky o 1/3 dielika a „0.7“ označuje kroky o 2/3 dielika.
- Keď túto funkciu používate spolu s kompenzáciou expozície blesku, snímanie s funkciou FEB sa vykoná na základe hodnoty kompenzácie expozície blesku. Keď rozsah funkcie FEB prekračuje ± 3 dieliky, hranica úrovne kompenzácie expozície blesku sa zobrazí ako <  > alebo <  >.



- Po nasnímaní troch obrázkov sa funkcia FEB automaticky zruší.
- Pred snímaním s funkciou FEB sa odporúča nastaviť režim priebehu snímania fotoaparátu na snímanie jedného záberu a skontrolovať, či je blesk pripravený.
- Funkciu FEB môžete použiť spolu s kompenzáciou expozície blesku alebo uzamknutím FE.
- Ak sa kompenzácia expozície fotoaparátu nastavuje v krokoch po 1/2 dielika, aj kompenzácia expozície blesku sa bude nastavovať až o ± 3 dieliky v krokoch po 1/2 dielika.
- Môžete nastaviť, aby funkcia FEB ostala aktívna aj po nasnímaní troch obrázkov (C.Fn-03/str. 96).
- Môžete zmeniť postupnosť snímania s funkciou FEB (C.Fn-04/str. 96).

FEL: Uzamknutie FE

Funkcia uzamknutia FE (expozície blesku) uzamkne správne nastavenie expozície blesku pre ľubovoľnú časť scény.

Kým sa na paneli LCD zobrazuje položka <ETTL>, stlačte tlačidlo <M-Fn> na fotoaparáte. V prípade fotoaparátu bez tlačidla <M-Fn> stlačte tlačidlo <FEL> alebo <✱> (uzamknutie AE).

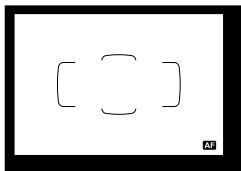

1 Zaostrite na objekt.

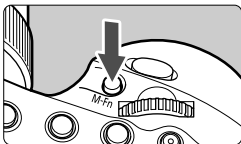

2 Stlačte tlačidlo <M-Fn>. (Ⓜ16)

- Stred hľadáča zamerajte na objekt a stlačte tlačidlo <M-Fn>.
- ▶ Blesk Speedlite spustí predzáblesk a požadovaný výkon blesku pre snímajúci objekt sa uloží do pamäte.
- ▶ Na 0,5 sekundy sa v hľadáču zobrazí symbol „FEL“.
- Pri každom stlačení tlačidla <M-Fn> sa spustí predzáblesk a nový požadovaný výkon blesku potrebný v danom čase sa uloží do pamäte.



- Ak pri uzamknutí FE nemožno dosiahnuť správnu expozíciu, v hľadáču bliká ikona <⚡>. Priblížte sa k objektu, otvorte clonu a znova vykonajte uzamknutie FE. Ak používate digitálny fotoaparát, taktiež môžete zvýšiť citlivosť ISO a opätovne vykonať uzamknutie FE.
- Ak je snímajúci objekt v hľadáču príliš malý, uzamknutie FE nemusí byť príliš účinné.

Synchronizácia s krátkymi časmi

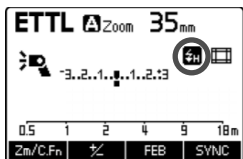
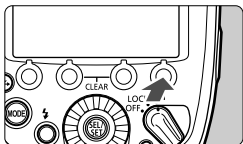
Pri použití synchronizácie s krátkymi časmi možno blesk synchronizovať so všetkými rýchlosťami uzávierky. Je to praktické, ak chcete použiť prioritu clony AE pri snímaní portrétov pomocou výplňového blesku.





Zobrazte ikonu .

- Stlačením funkčného tlačidla 4 <  > zobrazte ikonu <  >.
- Skontrolujte, či v hľadáčku svieti ikona <  >.



- Keď blesk používate s fotoaparátmi EOS kompatibilnými so systémami E-TTL, ktoré boli uvedené na trh do roku 2011, alebo s fotoaparátom EOS 1200D, synchronizácia s krátkymi časmi nie je možná pri snímaní s bezdrôtovým bleskom s rádiovým prenosom (str. 51).
- Pri použití synchronizácie s krátkymi časmi platí, že čím je vyššia rýchlosť uzávierky, tým je kratší účinný dosah blesku. Skontrolujte účinný dosah blesku na paneli LCD.



- Ak nastavíte rovnakú alebo pomalšiu rýchlosť uzávierky ako najkratší synchronizačný čas blesku fotoaparátu, symbol <  > sa v hľadáčku nezobrazí.
- Ak chcete obnoviť bežné snímanie s bleskom, pomocou funkčného tlačidla 4 <  > vypnite funkciu <  >.
- Synchronizácia s krátkymi časmi nie je dostupná pri používaní stroboskopického blesku.

▶▶ Synchronizácia na druhú lamelu

Pomocou snímania s nízkou rýchlosťou uzávierky a synchronizáciou na druhú lamelu dokážete prirodzeným spôsobom zachytiť trajektóriu pohybujúcich sa zdrojov svetla, napríklad svetiel automobilu. Blesk sa aktivuje tesne pred dokončením expozície (zatvorením uzávierky).

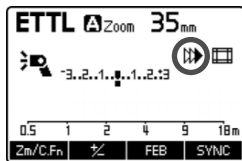
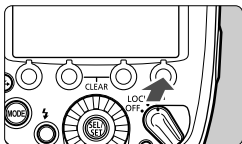

Zobrazte ikonu <▶▶>.

- Stlačením funkčného tlačidla 4 < SYNC > zobrazte ikonu <▶▶>.



- Synchronizácia na druhú lamelu funguje správne, keď je režim snímania fotoaparátu nastavený na možnosť „buLb“.
- Ak chcete obnoviť bežné snímame s bleskom, pomocou funkčného tlačidla 4 < SYNC > vypnite funkciu <▶▶>.
- Keď je režim blesku nastavený na možnosť <ETTL>, blesk sa aktivuje dvakrát. Prvý záblesk predstavuje predzáblesk na určenie výkonu blesku. Nejde o poruchu.
- Synchronizácia na druhú lamelu nie je dostupná počas snímania s bezdrôtovým bleskom.

Odraz

Namierením hlavice blesku na stenu alebo strop sa záblesk odrazí od tohto povrchu, a až potom osvetlí snímaný objekt. Zjemnia sa tak tieňe za objektom a záber bude vyzerať prirodzenejšie. Táto funkcia sa označuje ako blesk s odrazom.

Nastavenie smeru odrazu

- Kým je stlačené tlačidlo **<PUSH>**, hlavicu blesku môžete otáčať (nastavovať odraz) tak, ako je to znázornené na obrázku. Počas snímania s odrazom sa ikona blesku na paneli LCD zmení na .
- Ak otočíte hlavicu pri nastavení pokrytia blesku na hodnotu **<A>** (automaticky) (str. 29), pokrytie blesku sa nastaví na pevnú hodnotu 50 mm a na paneli LCD sa zobrazí **<--->**.
- Pokrytie blesku môžete nastaviť aj manuálne (str. 29).

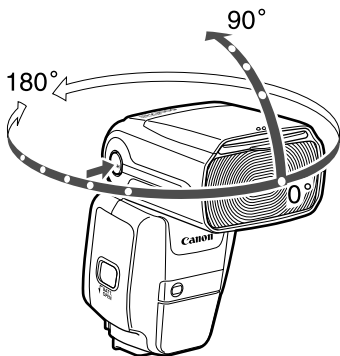

- Ak sú stena alebo strop príliš vzdialené, odrazený záblesk môže byť príliš slabý, čo môže spôsobiť podexponovanie.
- Ak je obrázok tmavý alebo sa nerozsvieti indikátor potvrdenia expozície blesku, použite väčší otvor clony (menšie clonové číslo) a zopakujte snímkanie. Ak používate digitálny fotoaparát, taktiež môžete zvýšiť citlivosť ISO.
- Stena alebo strop by mali byť hladké a biele, aby sa dosiahol vysoký odraz. Ak povrch, od ktorého sa záblesk odráža, nie je biely, odrazená farba môže ovplyvniť obrázok.

Odrasový panel

Pomocou odrazového panela môžete odraziť svetlo do očí snímanej osoby a vytvoriť tak živší výraz.

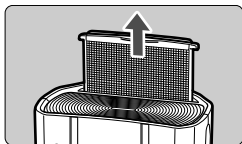

1 Otočte hlavicu blesku o 90° nahor.

2 Vytiahnite široký panel.

- Potiahnite široký panel nahor.
- ▶ Spolu s ním sa vysunie aj odrazový panel.

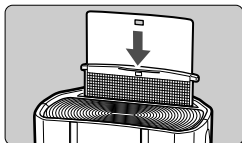

3 Zatlačte späť široký panel.

- Zatlačte späť široký panel.
- Snímajte rovnakým spôsobom ako pri snímaní s odrazom.

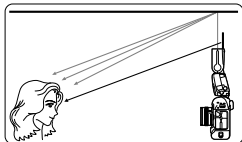

- Presuňte hlavicu blesku smerom dopredu a nahor pod uhlom 90°. Keď je hlavicu blesku otočená doľava alebo doprava, funkcia odrazového panela nie je príliš účinná.
- Na efektívne dosiahnutie odrazu v očiach snímanej osoby snímajte zo vzdialenosti maximálne 1,5 m od snímanej osoby.

Snímanie s bleskom na krátku vzdialenosť

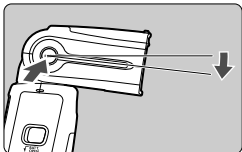

Keď podržíte tlačidlo **<PUSH>** a otočíte hlavicu blesku o 7° nadol, môžete snímať objekty na krátku vzdialenosť v rozsahu približne 0,5 až 2 m. Keď otočíte hlavicu blesku o 7° nadol, ikona blesku na paneli LCD sa zmení na .

Zoom: Nastavenie pokrytia blesku

Pre nastavenie pokrytia blesku sú k dispozícii možnosti „automaticky“ a „manuálne“. Pri automatickom nastavení sa pokrytie blesku nastaví automaticky podľa ohniskovej vzdialenosti objektívu. Pri manuálnom nastavení môžete nastaviť akékoľvek pokrytie blesku v rozsahu 20 až 200 mm.

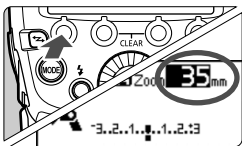

1 Stlačte tlačidlo **<Zm/C.Fn>**.

- Stlačte funkčné tlačidlo 1 **<Zm/C.Fn>**.
- ▶ Zvýrazní sa hodnota pokrytia blesku.

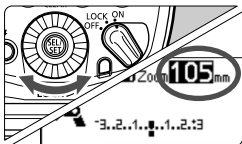

2 Nastavte požadované pokrytie blesku.

- Pomocou voliča  nastavte požadované pokrytie blesku a stlačte tlačidlo **<A>**.
- Ikona **<A>** označuje automatické nastavenie a ikona **<M>** označuje manuálne nastavenie.

- Keď je nastavené manuálne pokrytie blesku, nastavte pokrytie blesku, ktoré je širšie ako snímaný zorný uhol, aby okraje obrázka neboli tmavšie.
- Keď je nasadený objektív s ohniskovou vzdialenosťou menšou ako 20 mm, na paneli LCD sa zobrazí varovanie <⚠ WIDE>. Ak používate fotoaparát s menšou veľkosťou obrazového snímača, než je veľkosť kinofilmového políčka, zobrazí sa varovanie <⚠ WIDE>, ak je skutočný zorný uhol pri snímaní širší ako zorný uhol 20 mm objektívu.
- Keď je pri snímaní na prepojenie fotoaparátu a konektora PC blesku Speedlite použitý komerčne dostupný synchronizačný kábel, nastavte pokrytie blesku manuálne.

Široký panel

Keď spolu s bleskom použijete aj vstavaný široký panel, môžete snímať s bleskom aj pomocou mimoriadne širokouhlých objektívov s ohniskovou vzdialenosťou do 14 mm.

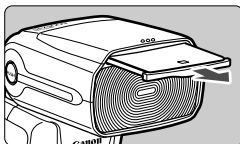

1 Vytiahnite široký panel.

- Vytiahnite široký panel.

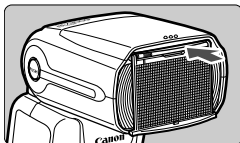

2 Zatlačte späť odrazový panel.

- Zorné uhly objektívov EF 15 mm f/2,8 Fisheye a EF 8-15 mm f/4L Fisheye USM nie sú podporované.
- Kým sa používa široký panel, pokrytie blesku nemožno nastaviť.

- Nakoľko môže dôjsť k podexponovaniu, na paneli LCD sa zobrazí varovanie <⚠ WP>, keď pri snímaní s odrazom používate široký panel.
- Široký panel vyťahujte jemne. V prípade nadmernej sily by ste mohli široký panel oddeliť od blesku.

M: Manuálny blesk

Výkon blesku môžete nastaviť v rozsahu 1/128 až 1/1 (plný výkon) v krokoch po 1/3 dielika.

Pomocou ručného merača blesku určíte požadovaný výkon blesku na dosiahnutie správnej expozície blesku. Odporúča sa nastaviť režim snímania fotoaparátu na možnosť <Av> alebo <M>.

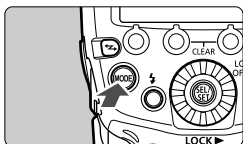

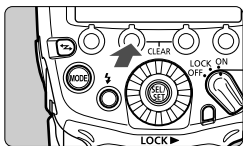
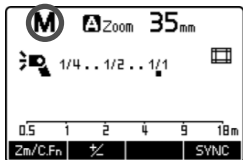

1 Nastavte režim blesku na možnosť <M>.

- Stlačte tlačidlo <MODE> a nastavte možnosť <M>.



2 Nastavte výkon blesku.

- Stlačte funkčné tlačidlo 2 <  >.
- ▶ Zvýrazní sa úroveň výkonu blesku.
- Otočením voliča <  > nastavte požadovaný výkon blesku a stlačte tlačidlo <  >.
- Keď stlačíte tlačidlo spúšte do polovice, zobrazia sa indikátory vzdialenosti snímania a nastavenia clony.

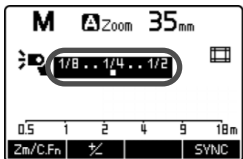

Merané expozície pomocou manuálneho blesku

Keď sa blesk Speedlite používa s fotoaparátom radu EOS-1D, úroveň expozície blesku možno nastaviť aj manuálne. Je to praktické pri snímaní na krátku vzdialenosť od objektu. Použite komerčne dostupnú kartičku sivej farby s úrovňou 18 % a snímajte podľa nasledujúcich pokynov.

1 Vykonajte nastavenia fotoaparátu a blesku Speedlite.

- Nastavte režim snímania fotoaparátu na možnosť <M> alebo <Av>.
- Nastavte režim blesku Speedlite na možnosť <M>.

2 Zaostrite na objekt.

- Zaostrite manuálne.

3 Pripravte si kartičku sivej farby s úrovňou 18 %.

- Sivú kartičku umiestnite na miesto snímaného objektu.
- Celý kruh bodového merania v hľadáčku musí prekryvať sivú kartičku.

4 Stlačte tlačidlo <M-Fn> alebo <FEL>. (☞16)

- ▶ Blesk Speedlite spustí predzáblesk a požadovaný výkon blesku pre správnu expozíciu blesku sa uloží do pamäte.
- ▶ Ukazovateľ úrovne expozície na pravej strane hľadáčka bude zobrazovať úroveň expozície blesku na dosiahnutie štandardnej expozície.

5 Nastavte úroveň expozície blesku.

- Upravte úroveň manuálneho blesku Speedlite a nastavenie clony tak, aby bola úroveň expozície blesku zarovnaná so značkou štandardnej expozície.

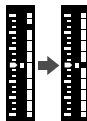

6 Nasnímajte obrázok.

- Odstráňte sivú kartičku a nasnímajte obrázok.

 Meraná expozícia pomocou manuálneho blesku je dostupná len pri fotoaparátoch série EOS-1D.

MULTI: Stroboskopický blesk

Keď použijete stroboskopický blesk s nízkou rýchlosťou uzávierky, môžete v rámci jedného obrázku nasnímať niekoľko po sebe nasledujúcich pohybov, podobne ako pri sekvenčných obrázkoch. Pri stroboskopickom blesku môžete nastaviť výkon blesku, počet zábleskov a frekvenciu zábleskov (počet zábleskov za sekundu = Hz). Informácie o maximálnom počte súvislých zábleskov nájdete na strane 35.

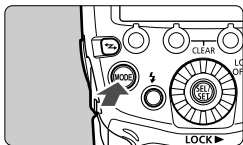

1 Nastavte režim blesku na možnosť <MULTI>.

- Stlačte tlačidlo <MODE> a nastavte možnosť <MULTI>.

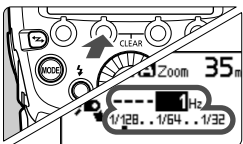
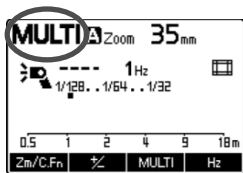

2 Vyberte požadovanú položku.

- Stlačte funkčné tlačidlo < 1/2 > na nastavenie výkonu blesku, tlačidlo < MULTI > na nastavenie počtu zábleskov a tlačidlo < Hz > na nastavenie frekvencie zábleskov.
- ▶ Potom môžete nastaviť položku zodpovedajúcu tlačidlu, ktoré ste stlačili.

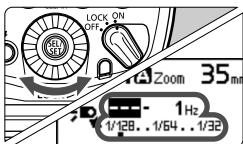

3 Nastavte požadovanú hodnotu.

- Otočením voliča < SEL/SET > nastavte požadovanú hodnotu a stlačte tlačidlo < SEL/SET >.
- Zopakujte krok 2 a 3 a nastavte výkon blesku, počet zábleskov a frekvenciu zábleskov.

Výpočet rýchlosti uzávierky

Aby ste zaistili, že pri stroboskopickom blesku zostane uzávierka otvorená až do ukončenia súvislých zábleskov, nastavte rýchlosť uzávierky na fotoaparáte pomocou nasledujúcej rovnice.

Počet zábleskov ÷ frekvencia zábleskov = rýchlosť uzávierky
Ak je počet zábleskov nastavený napríklad na 10 (zábleskov) a frekvencia zábleskov na 5 (Hz), nastavte rýchlosť uzávierky na 2 sekundy alebo viac.

- Pomocou stroboskopického blesku nesnímajte opakovane viac ako 10 krát, aby sa hlavica blesku neznehodnotila alebo nepoškodila následkom prehriatia. Po nasnímaní 10 obrázkov počkajte minimálne 15 minút.
- Ak opakovane snímate viac než 10 krát, môže sa aktivovať bezpečnostná funkcia a obmedziť spustenie blesku. V takomto prípade nepoužívajte blesk aspoň 15 minút.

- Stroboskopický blesk je najúčinnjší pri kombinácii objektu s vysokým odrazom a tmavého pozadia.
- Odporúča sa použiť statív, diaľkovú spúšť a externý zdroj napájania.
- Stroboskopický blesk nemožno použiť pri 1/1 výkone alebo 1/2 výkone blesku.
- Stroboskopický blesk môžete použiť aj vtedy, keď je režim snímania fotoaparátu nastavený na možnosť „**buLb**“.
- Keď sa počet zábleskov zobrazuje ako „---“, záblesky sa aktivujú nepretržite, kým sa nezatvorí uzávierka alebo nevybije energia blesku. Maximálny počet súvislých zábleskov je uvedený v tabuľke na nasledujúcej strane.

Maximálny počet súvislých zábleskov

Výkon blesku \ Hz	Hz						
	1	2	3	4	5	6 – 7	8 – 9
1/4	7	6	5	4	4	3	3
1/8	14	14	12	10	8	6	5
1/16	30	30	30	20	20	20	10
1/32	60	60	60	50	50	40	30
1/64	90	90	90	80	80	70	60
1/128	100	100	100	100	100	90	80

Výkon blesku \ Hz	Hz						
	10	11	12 – 14	15 – 19	20 – 50	60 – 199	250 – 500
1/4	2	2	2	2	2	2	2
1/8	4	4	4	4	4	4	4
1/16	8	8	8	8	8	8	8
1/32	20	20	20	18	16	12	10
1/64	50	40	40	35	30	20	15
1/128	70	70	60	50	40	40	30

- Keď sa počet zábleskov zobrazuje ako „---“ (zobrazenie pruhov), maximálny počet zábleskov zodpovedá údajom uvedeným v tabuľkách.

1 až 199 Hz

Výkon blesku	1/4	1/8	1/16	1/32	1/64	1/128
Počet zábleskov	2	4	8	12	20	40

250 až 500 Hz

Výkon blesku	1/4	1/8	1/16	1/32	1/64	1/128
Počet zábleskov	2	4	8	10	15	30

Ext.A/Ext.M: Externé meranie expozície blesku

Externý merací snímač zabudovaný v blesku Speedlite v reálnom čase meria záblesk odrazený od objektu a vypne blesk, keď sa dosiahne štandardná expozícia.

„Automatické externé meranie expozície blesku“ možno použiť s digitálnymi fotoaparátmi EOS uvedenými na trh od roku 2007.

„Manuálne externé meranie expozície blesku“ možno použiť so všetkými fotoaparátmi EOS.

Ext.A: Automatické externé meranie expozície blesku

Táto funkcia umožňuje automatické snímanie s bleskom. Výkon blesku sa automaticky nastaví podľa citlivosti ISO a hodnoty clony nastavenej vo fotoaparáte.

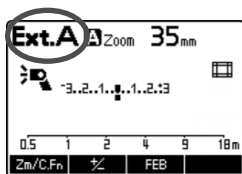
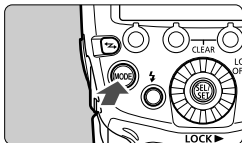

Nastavte režim blesku na možnosť <Ext.A>.

- Stlačte tlačidlo <MODE> a nastavte možnosť <Ext.A>.
- Ak sa položka <Ext.A> nezobrazí, nastavte užívateľskú funkciu blesku na možnosť C.Fn-05-2 (str. 96).
- Keď stlačíte tlačidlo spúšte fotoaparátu do polovice, zobrazí sa účinný dosah blesku.

 Kompenzácia expozície blesku (str. 22) a funkcia FEB (str. 23) sú dostupné aj pri automatickom externom meraní expozície blesku.

Ext.M: Manuálne externé meranie expozície blesku

Blesk Speedlite môžete manuálne nastaviť podľa citlivosti ISO a hodnoty clony nastavenej vo fotoaparáte. Výkon blesku sa automaticky nastaví podľa nastavenej citlivosti ISO a hodnoty clony.

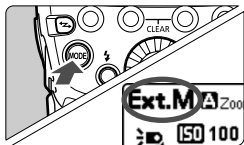

1 Nastavte režim blesku na možnosť <Ext.M>.

- Stlačte tlačidlo <MODE> a nastavte možnosť <Ext.M>.
- Ak sa položka <Ext.M> nezobrazí, nastavte užívateľskú funkciu blesku na možnosť C.Fn-05-3 (str. 96).

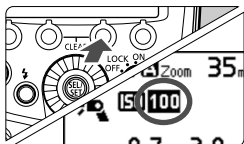

2 Nastavte rovnakú citlivosť ISO ako vo fotoaparáte.

- Stlačte funkčné tlačidlo 3 <ISO>.
- ▶ Zvýrazní sa hodnota citlivosti ISO.
- Otočením voliča <◉> nastavte citlivosť ISO a stlačte tlačidlo <◉>.
- Citlivosť ISO môžete nastaviť v maximálnom rozsahu ISO 25 až 51200 v krokoch po 1/3 dielika.

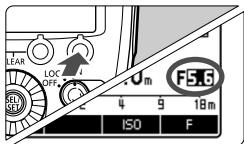

3 Nastavte rovnakú hodnotu clony ako vo fotoaparáte.

- Stlačte funkčné tlačidlo 4 <F>.
- ▶ Zvýrazní sa hodnota clony.
- Otočením voliča <◉> nastavte hodnotu clony a stlačte tlačidlo <◉>.



- Účinný dosah blesku môžete skontrolovať na paneli LCD blesku Speedlite.
- Keď používate manuálne externé meranie expozície blesku a pri snímaní je na prepojenie fotoaparátu a konektora PC blesku Speedlite použitý komerčne dostupný synchronizačný kábel, môžete snímať s bleskom odpojeným od fotoaparátu.
- Ak pomocou synchronizačného kábla pripojíte ku konektoru PC blesku Speedlite iný blesk Speedlite, tento blesk sa neaktivuje.

Modelovací blesk

Pri stlačení tlačidla na kontrolu hĺbky poľa na fotoaparáte blesk spustí súvislé záblesky po dobu 1 sekundy. Táto funkcia sa nazýva modelovací blesk. Umožňuje vám vidieť vplyv tieňov na snímaný objekt a vyváženie osvetlenia počas snímania s bezdrôtovým bleskom. (str. 47, 75).

Stlačte tlačidlo na kontrolu hĺbky poľa na fotoaparáte.

► Blesk spustí súvislé záblesky po dobu 1 sekundy.

- Nepoužívajte viac ako 10 súvislých modelovacích zábleskov, aby sa hlavica blesku neznehodnotila alebo nepoškodila následkom prehriatia. Po 10 súvislých zábleskoch počkajte minimálne 10 minút.
- Ak sa modelovací blesk súvisle aktivuje viac než 10 krát, môže sa aktivovať bezpečnostná funkcia, ktorá obmedzí spustenie blesku. V takomto prípade nepoužívajte blesk aspoň 15 minút.
- Modelovací blesk nemožno použiť, keď blesk používate s fotoaparátom, EOS 300/QD alebo fotoaparátom typu B.

Pri bežnom snímaní s bleskom alebo pri použití blesku ako hlavnej jednotky pri bezdrôtovom snímaní môžete modelovací blesk aktivovať pomocou tlačidla kontroly blesku (C.Fn-02/str. 95).

Zrušenie nastavení blesku Speedlite

Nastavenia funkcií snímania a funkcií bezdrôtového snímania blesku Speedlite môžete obnoviť na predvolené nastavenia.

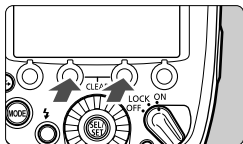

Naraz stlačte funkčné tlačidlá 2 a 3 na minimálne 2 sekundy.

► Nastavenia blesku Speedlite sa zrušia a obnoví sa normálne snímanie a režim blesku <ETTL>.

Ani po zrušení nastavení sa nezruší vysielací kanál, identifikátor bezdrôtového rádiového systému počas bezdrôtového snímania a nastavenia funkcií C.Fn a P.Fn (str. 92).

Farebný filter

Keď sa farebná teplota blesku Speedlite líši od farebnej teploty svetla osvetľujúceho objekt, na pozadí objektu, kam blesk nedosiahne, sa môžu objaviť neprirodzené farby.

Ak pri aktivácii blesku použijete dodaný farebný filter vhodný pre farebnú teplotu osvetľujúceho svetla, nasnímate farby objektu aj pozadia so správnym vyvážením bielej. Môžete použiť aj komerčne dostupné farebné filtre.

Dodané farebné filtre

Filter	Hustota	Kompenzačný účinok	Použitie
Žiarovkové svetlo (oranžová farba)	Nízka	Nízky	Kompenzuje efekt žiarovkového svetla
	Vysoká	Vysoký	

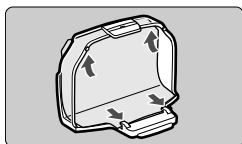

1 Pripevnite filter do držiaka.

- Pripevnite dodaný filter do držiaka tak, ako to je znázornené na obrázku.

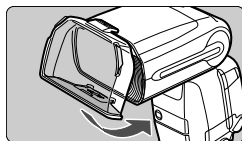

2 Pripevnite držiak k blesku Speedlite.

- Podľa obrázka pripevnite držiak k hlavici blesku.
- Ikona blesku na paneli LCD sa zmení na .
- Ak chcete odstrániť držiak, postupujte v opačnom poradí. Nadvihnite spodné upevňovacie zarážky filtra a demontujte držiak z hlavice blesku.

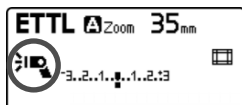

3 Nasnímajte obrázok.

- Ak chcete kompenzovať farebnú teplotu svetelného zdroja, nastavte vyváženie bielej na fotoaparáte na možnosť  a nasnímajte obrázok.

- Ak používate digitálny fotoaparát EOS uvedený na trh v roku 2012 alebo neskôr, pri snímaní môžete vyváženie bielej nastaviť aj na možnosť <AWB> (okrem modelu EOS 1200D).
- Skontrolujte výsledný obrázok a podľa potreby vykonajte kompenzáciu vyváženía bielej.

Komerčne dostupné farebné filtre

Ak používate komerčne dostupný farebný filter s rozmermi 75 x 75 mm, zakážete funkciu automatického rozpoznania filtra (P.Fn-05-1/str. 102). Ak používate komerčne dostupný farebný filter s nastavenou funkciou P.Fn-05-0, môže sa zobrazit' ikona < >. Nasnímajte obrázok s pripevneným filtrom v skutočnom prostredí snímania a nastavte ho na manuálne nastavenie vyváženía bielej. Nasnímajte obrázok s vyvážením bielej nastaveným na možnosť <MWB>.



- Smerné číslo blesku sa pri použití farebného filtra znižuje. Keď používate manuálny blesk alebo stroboskopický blesk spolu s jedným z dodaných farebných filtrov, nastavte kompenzáciu expozície blesku podľa nasledujúcich informácií.

[Low/Nizka] Oranžová: +1/3 dielika, [High/Vysoká] Oranžová: +1 dielik

- Keď je nastavená možnosť P.Fn-05-0 a používate komerčne dostupný farebný filter s farbou podobnou farbám dodaných filtrov, ikona < > sa nemusí zobrazit'.
- Podľa postupu uvedeného v kroku 1 na predchádzajúcej strane pripevnite filter na svoje miesto tak, aby upevňovacie zarážky zapadli do držiaka. Ak filter nie je správne pripevnený, blesk ho nemusí rozpoznať.
- Keď používate filter, neodporúča sa používať plný výkon blesku ani súvislé záblesky. Filter by sa v dôsledku tepla vytváraného bleskom mohol deformovať.
- Čím je farba filtra sýtejšia, tým je väčšie riziko deformácie v dôsledku tepla vytváraného bleskom.



- V prípade fotoaparátov, ktoré nepodporujú prenos informácií o farebnej teplote (str. 20), nastavte farebnú teplotu na možnosť <MWB> a snímajte spôsobom, ktorý je opísaný v časti „Komerčne dostupné farebné filtre“.
- Keď používate komerčne dostupný farebný filter, nemusíte nastaviť vyváženie bielej na možnosť <MWB>.
- Pripevnenie držiaka neovplyvní pokrytie blesku.
- Aj v prípade deformácie filtra v dôsledku tepla vytváraného bleskom zostane jeho kompenzačný efekt nezmenený.
- Filtre predstavujú spotrebné diely. Po opotrebovaní alebo znížení kvality filtrov zakúpte nové originálne filtre.
- Ak sa na filter prichytia nečistoty alebo prach, utrite ich mäkkou a suchou tkaninou.
- Ak sa snímač farebného filtra (str. 6) alebo oblasť odrazu držiaka (str. 11) znečistia alebo zanesú prachom, očistite ich pomocou balónika na ofukovanie alebo podobného nástroja.

3

Nastavenie funkcií blesku pomocou ovládania fotoaparátu

Táto kapitola opisuje postup nastavenia funkcií blesku pomocou obrazovky ponuky fotoaparátu.

- Keď je režim snímania fotoaparátu nastavený na plnoautomatický režim alebo režim zóny obrázka, činnosti opísané v tejto kapitole nie sú dostupné. Nastavte režim snímania fotoaparátu na možnosť P/Tv/Av/M/B (režim Kreativnej zóny).

Ovládanie blesku pomocou obrazovky ponuky fotoaparátu

Keď používate digitálne fotoaparáty EOS uvedené na trh v roku 2007 alebo neskôr, môžete nastaviť funkcie blesku alebo užívateľské funkcie pomocou obrazovky ponuky fotoaparátu. Informácie o ovládaní fotoaparátu nájdete v návode na používanie fotoaparátu.

Nastavenie funkcie blesku

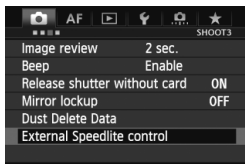

1 Vyberte položku [External Speedlite control/Ovládanie externého blesku Speedlite].

- Vyberte položku [External Speedlite control/Ovládanie externého blesku Speedlite] alebo [Flash control/Ovládanie blesku].

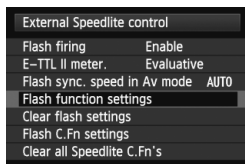

2 Vyberte položku [Flash function settings/Nastavenia funkcií blesku].

- Vyberte možnosť [Flash function settings/Nastavenia funkcií blesku] alebo [External flash func. setting/Nastavenie funkcie externého blesku].
- ▶ Obrazovka sa zmení na obrazovku nastavenia funkcie (externého) blesku.

3 Nastavte požadovanú funkciu.

- Obrazovka nastavenia sa líši v závislosti od konkrétneho fotoaparátu.
- Vyberte požadovanú položku a nastavte funkciu.

Príklad obrazovky fotoaparátu EOS-1D X

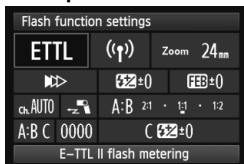

Príklad obrazovky fotoaparátu EOS 60D

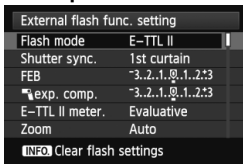

Fotoaparáty uvedené na trh od roku 2007 do roku 2011 sú nasledovné: EOS-1Ds Mark III, EOS-1D Mark IV/III, EOS 5D Mark II, EOS 7D/60D/50D/40D, EOS 600D, EOS 550D, EOS 500D, EOS 450D, EOS 1100D, EOS 1000D

Nastavenia dostupné v rámci položky [Flash function settings/Nastavenia funkcií blesku]**● Fotoaparáty EOS uvedené na trh v roku 2012 alebo neskôr**

Ak používate blesk s fotoaparátmi ako napríklad EOS-1D X, na obrazovke [Flash function settings/Nastavenia funkcií blesku] môžete nastaviť funkcie pre „bežné snímame“, „bezdrôtové snímame pomocou rádiového prenosu“ alebo „bezdrôtové snímame pomocou optického prenosu“.

* Aj keď fotoaparát EOS 1200D bol uvedený na trh v roku 2012 alebo neskôr, funkcie nastaviteľné pomocou možnosti [External flash func. setting/Nastavenie funkcie externého blesku] sú rovnaké ako v prípade digitálnych fotoaparátov EOS uvedených na trh v rokoch 2007 až 2011. (Podrobnosti nájdete vo vysvetlení nižšie.)

● Digitálne fotoaparáty EOS uvedené na trh od roku 2007 do roku 2011

Na obrazovke [Flash function settings/Nastavenia funkcií blesku] môžete nastaviť funkcie pre „bežné snímame“ alebo „bezdrôtové snímame pomocou optického prenosu“. Ak chcete použiť „bezdrôtové snímame pomocou rádiového prenosu“, nastavte požadované funkcie pomocou ovládacích prvkov blesku. Nastaviteľné funkcie sú uvedené nižšie. Dostupné nastavenia sa líšia v závislosti od režimu blesku alebo nastavenia bezdrôtových funkcií.

Funkcia	
[Flash firing/Spustenie blesku]	[Enable/Povolit] / [Disable/Zakázať]
[E-TTL II flash metering/Meranie blesku E-TTL II]	[Evaluative/Pomerové] / [Average/Priemerové]
[Flash synchronization speed in Av mode/Synchronizačný čas blesku v režime Av]	
[Flash mode/Režim blesku]	[E-TTL II] (automatický blesk) / [Manual flash/Manuálny blesk] / [MULTI flash/Blesk MULTI] / [Auto external flash metering/Automatické externé meranie expozície blesku] / [Manual external flash metering/Manuálne externé meranie expozície blesku] / [TTL] (automatický blesk)
[Shutter synchronization/Synchronizácia uzávierky]	[1st curtain/Prvá lamela] / [2nd curtain/Druhá lamela] / [Hi-speed/Synchronizácia s krátkymi časmi]
[Flash exposure compensation/Kompenzácia expozície blesku]	
[FEB/Stupňovanie expozície blesku]	
[Zoom (flash coverage)/Priblíženie (pokrytie blesku)]	
[Wireless functions/Bezdrôtové funkcie] (nastavenie)	[Radio transmission wireless/Bezdrôtové snímame pomocou rádiového prenosu] / [Optical transmission wireless/Bezdrôtové snímame pomocou optického prenosu]
[Clear Speedlite function settings/Zrušiť nastavenia funkcií blesku Speedlite]	



- Položky [Flash firing/Spustenie blesku] a [E-TTL II flash metering/Meranie blesku E-TTL II] sa zobrazujú v kroku 2 alebo 3 na predchádzajúcej strane (v závislosti od fotoaparátu).
- Ak sa nezobrazuje položka [Flash sync. speed in Av mode/Synchronizačný čas blesku v režime Av], možno ju nastaviť pomocou užívateľskej funkcie fotoaparátu.

- **[Flash firing/Spustenie blesku]**

Ak chcete nastaviť s bleskom, nastavte túto položku na možnosť **[Enable/Povoliť]**. Ak chcete použiť len pomocný lúč AF blesku, nastavte túto položku na možnosť **[Disable/Zakázať]**.

- **[E-TTL II flash metering/Meranie blesku E-TTL II]**

Ak chcete dosiahnuť normálnu expozíciu, nastavte túto položku na možnosť **[Evaluative/Pomerové]**.

Ak je nastavená možnosť **[Average/Priemerové]**, expozícia blesku sa spriemeruje na celú scénu podľa merania fotoaparátu. Je možné, že v závislosti od scény bude potrebné vykonať kompenzáciu expozície blesku. Toto nastavenie je určené pre skúsených používateľov.

- **[Flash synchronization speed in Av mode/Synchronizačný čas blesku v režime Av]**

Môžete nastaviť synchronizačný čas blesku pri snímaní v režime s prioritou clony AE (**Av**) s bleskom.

- **[Flash mode/Režim blesku]**

Režim blesku môžete nastaviť na možnosť **[E-TTL II]**, **[Manual flash/Manuálny blesk]**, **[MULTI flash/Blesk MULTI]**, **[AutoExtFlash/Automatické externé meranie expozície blesku]** alebo **[Man.ExtFlash/Manuálne externé meranie expozície blesku]** tak, aby vyhovoval vášmu požadovanému snímaniu s bleskom. Keď je užívateľská funkcia C.Fn-05 fotoaparátu nastavená na možnosť **[1:TTL]** (str. 96), môžete vybrať položku **[TTL]**. Keď snímate s automatickým bleskom pomocou digitálneho fotoaparátu EOS, nastavte túto položku na možnosť **[0:E-TTL II/E-TTL]**.

- **[Shutter synchronization/Synchronizácia uzávierky]**

Môžete nastaviť načasovanie/metódu spustenia blesku na možnosť **[1st curtain/Prvá lamela]**, **[2nd curtain/Druhá lamela]** alebo **[High-speed synchronization/Synchronizácia s krátkymi časmi]**. Ak chcete vykonať bežné snímanie s bleskom, nastavte možnosť **[1st curtain/Prvá lamela]**.

- **[Flash exposure compensation/Kompenzácia expozície blesku]**

Kompenzáciu expozície blesku môžete nastaviť rovnakým spôsobom ako bežnú kompenzáciu expozície. Hodnotu kompenzácie expozície blesku možno nastaviť v rozsahu ± 3 dieliky v krokoch po 1/3 dielika.

- **[FEB/Stupňovanie expozície blesku]**

Môžete nasnímať tri obrázky s automatickou zmenou výkonu blesku. Môžete nastaviť rozsah maximálne ± 3 dieliky v krokoch po 1/3 dielika.

- **[Zoom (flash coverage)/Priblíženie (pokrytie blesku)]**
Môžete nastaviť pokrytie blesku Speedlite. Keď je nastavená možnosť **[Auto/Automaticky]**, pokrytie blesku sa nastaví automaticky podľa ohniskovej vzdialenosti objektívu.
- **[Wireless flash functions/Bezdrôtové funkcie blesku] (nastavenie)**
Môžete vykonať snímame s bezdrôtovým bleskom. Dostupné sú dve metódy snímame s bezdrôtovým bleskom, pomocou rádiového prenosu alebo optického prenosu. Podrobnosti nájdete v kapitole 4 a 5.
- **[Clear Speedlite (function) settings/Zrušiť nastavenia (funkcií) blesku Speedlite]**
Môžete obnoviť nastavenia blesku na predvolené hodnoty.



Keď je na blesku nastavená kompenzácia expozície blesku, nemožno ju nastaviť na obrazovke ponuky fotoaparátu. Upozorňujeme, že ak je táto položka nastavená na oboch zariadeniach, prednosť má nastavenie na blesku.

Nastavenia užívateľských funkcií blesku

Zobrazený obsah sa líši v závislosti od konkrétneho fotoaparátu. Ak sa nezobrazujú funkcie C.Fn-20 až 23, nastavte ich pomocou ovládacích prvkov blesku. Informácie o užívateľských funkciách nájdete na strane 95 až 100.

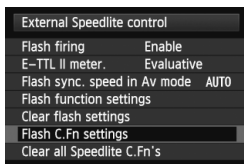

1 Vyberte položku [Flash C.Fn settings/ Nastavenia užívateľských funkcií blesku].

- Vyberte položku [Flash C.Fn settings/ Nastavenia užívateľských funkcií blesku] alebo [External flash C.Fn setting/Nastavenie užívateľských funkcií externého blesku].
- Obrazovka sa zmení na obrazovku nastavenia užívateľských funkcií (externého) blesku.

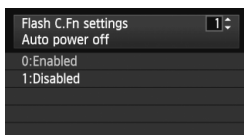

2 Nastavte užívateľskú funkciu.

- Vyberte číslo užívateľskej funkcie a nastavte funkciu.
- Ak chcete vynulovať všetky užívateľské funkcie, v kroku 1 vyberte možnosť [Clear all Speedlite C.Fn's/Vynulovať všetky užívateľské funkcie blesku Speedlite] alebo [Clear ext. flash C.Fn set./Zrušiť nastavenia užívateľských funkcií externého blesku].

- ⚠ Ak používate fotoaparát uvedený na trh do roku 2011 alebo fotoaparát EOS 1200D, nastavenia funkcií C.Fn-20 až 23 sa nevynulujú ani pomocou položky [Clear all Speedlite C.Fn's/Vynulovať všetky užívateľské funkcie blesku]. Keď použijete postup „Vynulovanie všetkých užívateľských funkcií“ uvedený na strane 94, vynulujú sa všetky užívateľské funkcie (okrem funkcie C.Fn-00).
- Ak blesk používate s digitálnymi fotoaparátmi EOS uvedenými na trh v roku 2012 alebo neskôr, funkcie C.Fn-05-2 a 3 sa nezobrazujú, pretože automatické externé meranie a manuálne externé meranie možno automaticky vybrať pomocou tlačidla <MODE> na blesku (okrem modelu EOS 1200D).

📄 Všetky osobné funkcie (P.Fn/str. 101) nemožno nastaviť ani zrušiť pomocou obrazovky ponuky fotoaparátu. Nastavte ich pomocou ovládacích prvkov blesku.

4

Snímanie s bezdrôtovým bleskom: Rádiový prenos

Táto kapitola opisuje snímanie s bezdrôtovým bleskom pomocou rádiového prenosu.

Informácie o potrebnom príslušenstve pre bezdrôtové snímanie pomocou rádiového prenosu nájdete v mape systému (str. 104). Informácie o regiónoch použitia, obmedzeniach a opatreniach týkajúcich sa rádiového prenosu nájdete na osobitnom letáku.

- **Ak používate blesk Speedlite 600EX (bez funkcie rádiového prenosu), snímanie opísané v tejto kapitole nie je dostupné. Informácie o snímaní s bezdrôtovým bleskom pomocou optického prenosu nájdete v kapitole 5 (str. 75).**
- **Keď je režim snímania fotoaparátu nastavený na plnoautomatický režim alebo režim zóny obrázka, činnosti opísané v tejto kapitole nie sú dostupné. Nastavte režim snímania fotoaparátu na možnosť P/X/W/q/B (režim Kreativnej zóny).**



- Blesk 600EX-RT pripojený ku fotoaparátu sa nazýva hlavná jednotka a blesk 600EX-RT, ktorý je ovládaný bezdrôtovo, sa nazýva podradená jednotka.
- Blesk 600EX-RT nastavený ako podradenú jednotku môžete bezdrôtovo ovládať aj pomocou vysielача pre blesk Speedlite ST-E3-RT (predáva sa osobitne). Informácie o nastavení funkcií hlavnej jednotky nájdete v pokynoch pre vysielач.

(☑) Snímanie s bezdrôtovým bleskom pomocou rádiového prenosu

Keď používate blesk Canon Speedlite (hlavná/podradená jednotka) s funkciou bezdrôtového snímania pomocou rádiového prenosu, môžete jednoducho snímať s pokročilým bezdrôtovým osvetlením viacerými bleskami rovnako ako v prípade bežného snímania s automatickým bleskom E-TTL II/E-TTL. Systém je navrhnutý tak, aby sa nastavenia blesku 600EX-RT pripojeného k fotoaparátu (hlavná jednotka) automaticky použili aj v blesku 600EX-RT, ktorý je ovládaný bezdrôtovo (podradená jednotka). Vďaka tomu počas snímania nemusíte obsluhovať podradenú jednotku.

Základné vzájomné polohy a účinný dosah sú uvedené na obrázku. Potom môžete jednoducho vykonávať bezdrôtové snímanie s automatickým bleskom E-TTL II/E-TTL nastavením hlavnej jednotky na možnosť <ETTL>.

Umiestnenie a účinný dosah (príklad snímania s bezdrôtovým bleskom)

- Snímanie s automatickým bleskom pomocou jednej podradenej jednotky (str. 57)

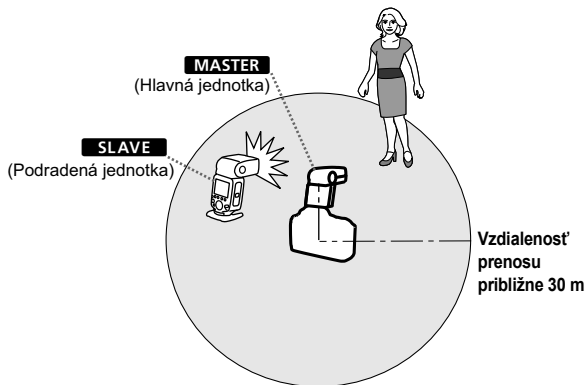

- Umiestnite podradenú jednotku pomocou dodaného miniatúrneho stojana (str. 11).
- Pred snímaním aktivujte testovací záblesk (str. 16) a vykonajte testovacie snímanie.
- Vzdialenosť prenosu môže byť kratšia v závislosti od podmienok, napríklad od umiestnenia podradených jednotiek, okolitého prostredia alebo poveternostných podmienok.

Bezdrôtové snímanie s viacerými bleskami

Podradené jednotky môžete rozdeliť do dvoch alebo troch skupín a vykonať snímanie s automatickým bleskom E-TTL II/E-TTL, pričom môžete meniť pomer výkonu blesku (faktor). Okrem toho môžete vykonať nastavenia a snímať s rôznymi režimami blesku pre každú skupinu bleskov, maximálne s 5 skupinami.

- Snímanie s automatickým bleskom pomocou dvoch skupín podradených jednotiek (str. 61)

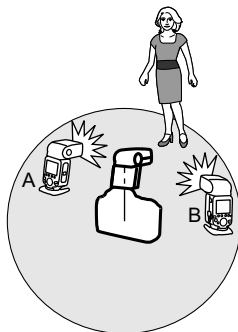

- Snímanie s automatickým bleskom pomocou troch skupín podradených jednotiek (str. 62)

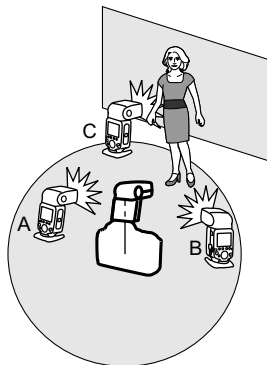

● Snímanie s rôznymi nastaveniami režimu blesku pre jednotlivé skupiny (str. 65)

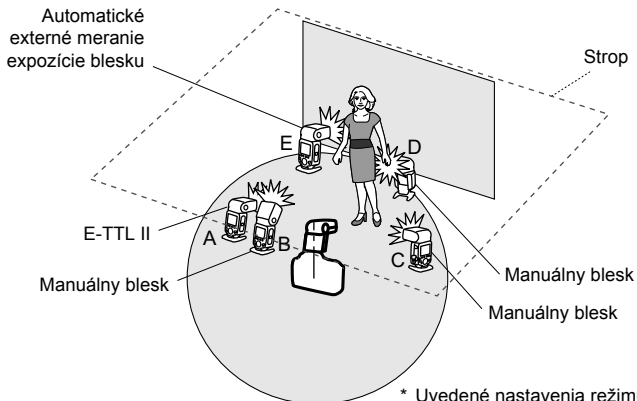

* Uvedené nastavenia režimu blesku sú len príkladom.

Rozdiel medzi rádiovým prenosom a optickým prenosom

Bezdrôtové snímanie pomocou rádiového prenosu má svoje výhody v porovnaní s bezdrôtovým snímaním pomocou optického prenosu. Napríklad ho menej ovplyvňujú prekážky a bezdrôtový snímač podradenej jednotky nemusí byť otočený smerom k hlavnej jednotke. Hlavné funkčné rozdiely sú opísané nižšie.

Funkcia		Rádiový prenos	Optický prenos
Vzdialenosť prenosu		Pribl. 30 m	Pribl. 15 m (interiér)
Ovládanie skupín bleskov		Maximálne 5 skupín*1 (A/B/C/D/E)	Maximálne 3 skupiny (A/B/C)
Ovládanie podradených jednotiek		Maximálne 15 jednotiek	Bez obmedzenia
Kanál		Automaticky, kanál 1 – 15	Kanál 1 – 4
Identifikátor bezdrôtového rádiového systému		0000 – 9999	–
Činnosti pomocou podradenej jednotky	Aktivácia testovacieho záblesku	○	–
	Modelovací blesk	○*2	–
	Spustenie	○*3	–

*1, *2 a *3: V závislosti od použitého fotoaparátu platia isté obmedzenia.
(Pozrite si *1: str. 51, 65; *2: str. 67 a *3: str. 68)

Informácie o obmedzeniach funkcií v závislosti od používaného fotoaparátu

Počas snímania s bezdrôtovým bleskom pomocou rádiového prenosu môžu v závislosti od použitého fotoaparátu platiť obmedzenia režimu blesku, najkratšieho synchronizačného času blesku (ďalej „synchronizačný čas blesku“) a synchronizácie s krátkymi časmi.

● Fotoaparáty EOS uvedené na trh v roku 2012 alebo neskôr

Ak používate blesk s fotoaparátom ako napríklad EOS-1D X, môžete snímať bez akýchkoľvek obmedzení režimu blesku alebo synchronizačného času blesku.

* Aj keď fotoaparát EOS 1200D bol uvedený na trh v roku 2012 alebo neskôr, obmedzenia funkcií sú rovnaké ako v prípade digitálnych fotoaparátov EOS uvedených na trh do roku 2011. (Podrobnosti nájdete vo vysvetlení nižšie.) S fotoaparátom EOS 1200D je možné bezdrôtové snímanie s automatickým bleskom E-TTL pomocou rádiového prenosu.

● Fotoaparáty EOS kompatibilné so systémami E-TTL uvedené na trh do roku 2011

Keď blesk používate s fotoaparátmi uvedenými nižšie, **bezdrôtové snímanie s automatickým bleskom E-TTL pomocou rádiového prenosu nie je možné**. Snímajte pomocou manuálneho blesku (str. 31), stroboskopického blesku (str. 33) alebo pomocou optického bezdrôtového prenosu (str. 75).

EOS-1Ds, EOS-1D, EOS-1V, EOS-3, EOS 50(E), EOS 300, EOS 500N, EOS 3000 N, EOS IX 7

Ak blesk používate s filmovým alebo digitálnym fotoaparátom EOS uvedeným na trh do roku 2011, platia nasledujúce obmedzenia.

1. **Synchronizačný čas blesku je o 1 stupeň pomalší**

Skontrolujte synchronizačný čas blesku ($X = 1/** s$) na fotoaparáte a snímajte s rýchlosťou uzávierky najviac o 1 stupeň pomalšou ako synchronizačný čas blesku (príklad: ak $X = 1/250 s$, bezdrôtové snímanie pomocou rádiového prenosu je možné pri nastavení $1/125 s$ až $30 s$). Okrem toho **nie je možné snímanie so synchronizáciou s krátkymi časmi**. Ak nastavíte rýchlosť uzávierky o 1 stupeň pomalšiu ako synchronizačný čas blesku, varovanie <☹Tv> zmizne.

2. **Skupinový blesk nie je možný (str. 65).**

Bezdrôtové nastavenia

Ak chcete vykonať bezdrôtové snímanie pomocou rádiového prenosu, nastavte hlavnú jednotku a podradenú jednotku pomocou nasledujúceho postupu.

Nastavenie hlavnej jednotky

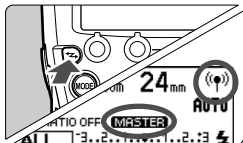

Zobrazte položky <((☉))> a < **MASTER** >.

- Stlačením tlačidla <↔> zobrazte položky <((☉))> (rádiový prenos) a < **MASTER** >.

Nastavenie podradenej jednotky

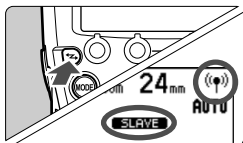

Zobrazte položky <((☉))> a < **SLAVE** >.

- Nastavte blesk, ktorý chcete používať ako podradenú jednotku, pomocou ovládacích prvkov na danom blesku.
- Stlačením tlačidla <↔> zobrazte položky <((☉))> (rádiový prenos) a < **SLAVE** >.

 Ak chcete vykonať bežné snímanie s bleskom, pomocou tlačidla <↔> vynulujte bezdrôtové nastavenia (hlavných/podradených jednotiek).

Nastavenia vysielacieho kanála/identifikátora bezdrôtového rádiového systému

Aby nedochádzalo k vzájomnému rušeniu viacerých zábleskových systémov iných fotoaparátov využívajúcich rádiový prenos alebo iných zariadení, ktoré používajú rádiové vlny (bezdrôtové), môžete zmeniť vysielací kanál a identifikátor bezdrôtového rádiového systému.

Nastavte rovnaký kanál a identifikátor na hlavnej jednotke aj na podradenej jednotke.

● Nastavenie vysielacieho kanála/identifikátora bezdrôtového rádiového systému hlavnej jednotky a podradenej jednotky

Pomocou nasledujúceho postupu nastavte vysielacie kanály a identifikátory bezdrôtového rádiového systému hlavnej jednotky a podradenej jednotky. Nastavte rovnaký kanál a identifikátor na hlavnej jednotke aj na podradenej jednotke. Postup je rovnaký pre hlavnú jednotku aj podradenú jednotku.

1 Nastavte zobrazenie < MENU 3 >.

- Pomocou funkčného tlačidla 4 zobrazte položku < MENU 3 >.

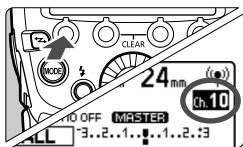

2 Nastavte požadovaný kanál.

- Stlačte funkčné tlačidlo 1 < CH >.
- Pomocou voliča < ⌚ > vyberte položku „AUTO“ alebo požadovaný kanál spomedzi možností Ch. 1 až 15 (Kanál 1 – 15) a stlačte tlačidlo < ⌚ >.

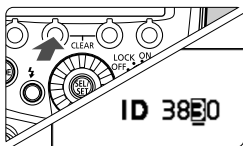

3 Nastavte identifikátor bezdrôtového rádiového systému.

- Stlačte funkčné tlačidlo 2 < ID >.
 - Otočením voliča < ⌚ > vyberte pozíciu (číslo), ktoré chcete nastaviť, a stlačte tlačidlo < ⌚ >.
 - Otočením voliča < ⌚ > vyberte číslo od 0 do 9 a stlačte tlačidlo < ⌚ >.
 - Opakujte krok 3, až kým nenastavíte 4-ciferné číslo.
 - Stlačením funkčného tlačidla 4 < ⏪ > sa systém znova pripraví na fotografovanie.
- ▶ Keď sa nadviaže spojenie medzi hlavnou jednotkou a podradenou jednotkou, indikátor < LINK > svieti nazeleno.

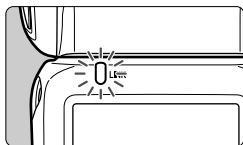

● Skenovanie vysielacích kanálov hlavnej jednotky určených na nastavenie

Môžete skenovať stav príjmu rádiového signálu a nastaviť vysielací kanál hlavnej jednotky automaticky alebo manuálne. Keď je kanál nastavený na možnosť „AUTO“, automaticky sa nastaví kanál s najlepším príjmom signálu. Ak nastavujete kanál manuálne, môžete znova nastaviť vysielací kanál a podľa zobrazených výsledkov skenovania.

Skenovanie pri nastavení možnosti „AUTO“

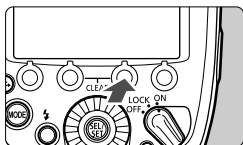

Spustíte skenovanie.

- Pomocou funkčného tlačidla 4 zobrazte položku < MENU 3 >.
- Stlačte funkčné tlačidlo 3 < SCAN >.
- ▶ Nastaví na kanál s dobrým príjmom signálu.

Skenovanie pri nastavení kanála 1 až 15

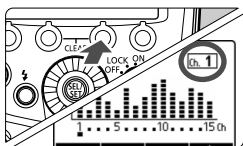

1 Spustíte skenovanie.

- Pomocou funkčného tlačidla 4 zobrazte položku < MENU 3 >.
- Stlačte funkčné tlačidlo 3 < SCAN >.
- ▶ Zobrazí sa graf stavu príjmu rádiového signálu.
- Čím je stípec kanála vyšší, tým je príjem rádiového signálu lepší.



2 Nastavte požadovaný kanál.

- Pomocou voliča < [Dial] > vyberte požadovaný kanál spomedzi možností Ch. 1 až 15 (Kanál 1 – 15).
- Stlačením tlačidla < [Button] > nastavíte tento kanál a systém sa znova pripraví na fotografovanie.

Informácie o indikátore <LINK>

Farba indikátora <LINK> sa mení v závislosti od stavu prenosu hlavnej jednotky a podradenej jednotky.

Farba	Stav	Popis	Postup
Zelená	Svieti	Prenos v poriadku	–
Červená	Svieti	Nepripojené	Skontrolujte kanál a identifikátor
	Bliká	Príliš veľa jednotiek	Hlavné jednotky + podradené jednotky = maximálne 16 jednotiek
		Chyba	Vypnite a znova zapnite zariadenie



- Ak sa vysielacie kanály hlavnej jednotky a podradenej jednotky líšia, podradená jednotka sa neaktivuje. Nastavte obe položky na rovnaké číslo alebo na možnosť „AUTO“.
- Ak sa identifikátory bezdrôtového rádiového systému hlavnej jednotky a podradenej jednotky líšia, podradená jednotka sa neaktivuje.

Aktivácia blesku hlavnej jednotky ZAP./VYP.

Môžete nastaviť, či chcete aktivovať blesk hlavnej jednotky, ktorá ovláda podradenú jednotku, ako bezdrôtový blesk. Keď je aktivácia blesku hlavnej jednotky nastavená na ZAP., hlavná jednotka sa aktivuje v rámci skupiny bleskov A.

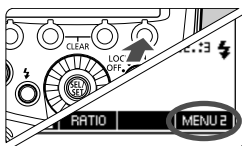

1 Nastavte zobrazenie položky <MENU 2>.

- Pomocou funkčného tlačidla 4 zobrazte položku <MENU 2>.

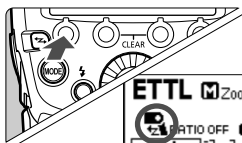

2 Nastavte aktiváciu blesku hlavnej jednotky.

- Pomocou tlačidla 1 <P</P> nastavte aktiváciu blesku hlavnej jednotky na ZAP. alebo VYP.

: Aktivácia blesku hlavnej jednotky je ZAP.

: Aktivácia blesku hlavnej jednotky je VYP.

Informácie o funkcii pamäte

Bezdrôtové nastavenia môžete uložiť v hlavnej jednotke a podradenej jednotke a neskôr ich vyvolať. Použite ovládacie prvky hlavnej jednotky alebo podradenej jednotky podľa toho, ktoré nastavenia chcete uložiť alebo vyvolať.

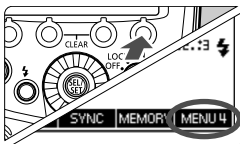

1 Stlačte funkčné tlačidlo 4.

- Na hlavnej jednotke stlačením funkčného tlačidla 4 zobrazte položku <MENU 4>.
- Na podradenej jednotke stlačením funkčného tlačidla 4 zobrazte položku <MENU 3>.



2 Uložte alebo načítajte nastavenia.

- Stlačte funkčné tlačidlo 3 <MEMORY>.

[Save/Uložiť]

- Stlačte funkčné tlačidlo 1 <SAVE>.
- ▶ Nastavenia sa uložia (uchovajú v pamäti).

[Load/Načítať]

- Stlačte funkčné tlačidlo 2 <LOAD>.
- ▶ Použijú sa uložené nastavenia.

ETTL: Snímanie s plnoautomatickým bezdrôtovým bleskom ■

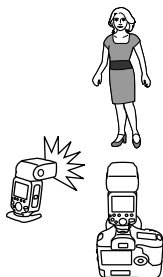

Táto časť opisuje základné plnoautomatické bezdrôtové snímanie s bleskom 600EX-RT pripojeným k fotoaparátu (hlavná jednotka) a bleskom 600EX-RT ovládaným bezdrôtovo (podradená jednotka).

Snímanie s automatickým bleskom pomocou jednej podradenej jednotky

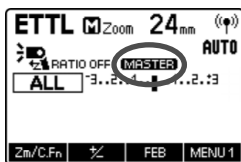

1 Nastavte hlavnú jednotku.

- Nastavte blesk 600EX-RT pripojený k fotoaparátu ako hlavnú jednotku (str. 52).
- Ako hlavnú jednotku môžete tiež použiť vysielač pre blesk Speedlite ST-E3-RT (predáva sa samostatne).

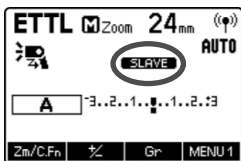

2 Nastavte podradenú jednotku.

- Nastavte blesk 600EX-RT tak, aby bol bezdrôtovo ovládaný ako podradená jednotka (str. 52).
- Nastavte skupinu bleskov A, B alebo C. Ak blesk nastavíte ako skupinu D alebo E, neaktivuje sa.

3 Skontrolujte kanál a identifikátor.

- Ak sa kanál alebo identifikátor hlavnej jednotky líši od podradenej jednotky, nastavte ich na rovnaké hodnoty (str. 53, 54).

4 Umiestnite fotoaparát a blesk.

- Umiestnite ich do vzdialenosti zobrazenej na strane 48.

5 Nastavte režim blesku na možnosť <ETTL>.

- Stlačte tlačidlo <MODE> na hlavnej jednotke a nastavte režim blesku na možnosť <ETTL>.
- Podradená jednotka sa počas snímania automaticky nastaví na možnosť <ETTL> prostredníctvom ovládania z hlavnej jednotky.
- Ak chcete aktivovať aj blesk hlavnej jednotky, nastavte aktiváciu blesku hlavnej jednotky na ZAP. (str. 55).

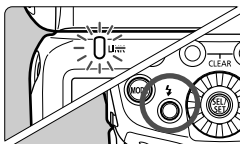

6 Skontrolujte stav prenosu a pripravenosť blesku.

- Skontrolujte, či indikátor <LINK> svieti nazeleno.
- Keď je podradený blesk pripravený, zdroj pomocného lúča AF bliká v 1-sekundových intervaloch.
- Skontrolujte, či na paneli LCD hlavnej jednotky svieti ikona pripravenosti blesku podradenej jednotky <⚡>.
- Keď sú pripravené blesky všetkých jednotiek, rozsvieti sa indikátor pripravenosti blesku na hlavnej jednotke.

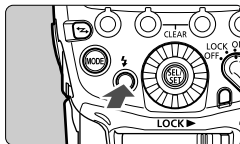

7 Skontrolujte funkciu.

- Stlačte tlačidlo kontroly blesku na hlavnej jednotke.
- ▶ Aktivuje sa blesk podradenej jednotky. Ak sa blesk podradenej jednotky neaktivuje, skontrolujte, či je jednotka umiestnená v účinnom dosahu.

8 Nasnímajte obrázok.

- Rovnakým spôsobom ako pri bežnom snímaní s bleskom nastavte fotoaparát a nasnímajte obrázok.
- ▶ Ak sa dosiahla štandardná expozícia blesku, na 3 sekundy sa rozsvieti indikátor potvrdenia expozície blesku.



Ak indikátor <LINK> svieti načerveno, nepodarilo sa nadviazať rádiové spojenie. Znova skontrolujte vysielacie kanály a identifikátory bezdrôtového rádiového systému hlavnej jednotky a podradenej jednotky. Ak sú nastavenia rovnaké a stále sa nedokážete pripojiť, vypnite a znova zapnite napájanie.

Snímanie s automatickým bleskom pomocou viacerých podradených jednotiek

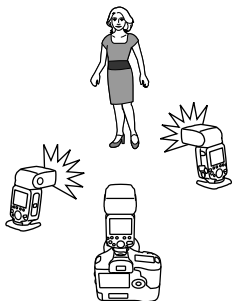



Keď potrebujete vyšší výkon blesku alebo chcete jednoduchšie dosiahnuť správne osvetlenie, môžete zvýšiť počet podradených jednotiek a aktivovať ich ako jeden záblesk. Ak chcete pridať podradené jednotky, vykonajte rovnaký postup ako v časti „Snímanie s automatickým bleskom pomocou jednej podradenej jednotky“. Nastavte skupinu bleskov A, B alebo C. Ak blesk nastavíte ako skupinu D alebo E, neaktivuje sa. Keď zvýšite počet podradených jednotiek alebo nastavíte aktiváciu blesku hlavnej jednotky na ZAP, vykoná sa automatická kontrola na zaistenie aktivácie všetkých bleskov naraz a dosiahnutie štandardnej expozície pomocou celkového výkonu všetkých bleskov.





- Pokrytie blesku hlavnej/podradenej jednotky sa automaticky nastaví na 24 mm. Pokrytie blesku môžete nastaviť aj manuálne.
- Pomocou tlačidla na kontrolu hĺbky poľa na fotoaparáte môžete aktivovať modelovací blesk (str. 38).
- Ak je blesk Speedlite nastavený ako hlavná jednotka, funkcia automatického vypnutia sa aktivuje po 5 minútach.
- Ak sa aktivuje automatické vypnutie podradenej jednotky, znova ju zapnete stlačením tlačidla kontroly blesku na hlavnej jednotke (str. 16). Upozorňujeme, že testovací záblesk nemožno aktivovať, kým je aktívny časovač merania fotoaparátu.
- Automatický zábleskový systém (E-TTL II/E-TTL) závisí od konkrétneho fotoaparátu a nastaví sa automaticky. Upozorňujeme, že v prípade obidvoch systémov sa na paneli LCD zobrazí položka <ETTL>.
- Môžete zmeniť čas do aktivácie automatického vypnutia podradenej jednotky (C.Fn-10/str. 98).
- Môžete aktivovať zvukovú signalizáciu dokončenia nabíjania všetkých podradených jednotiek (C.Fn-20/str. 99).
- Systém môžete nastaviť tak, aby zdroj pomocného lúča AF neblikal, keď je blesk podradenej jednotky pripravený (C.Fn-23/str. 100).

Používanie plnoautomatického bezdrôtového blesku

Kompenzácia expozície blesku a iné nastavenia nastavené v hlavnej jednotke sa automaticky nastavujú aj v podradenej jednotke (podradených jednotkách). Nemusíte použiť ovládacie prvky podradenej jednotky. Pri snímaní s bezdrôtovým bleskom s nasledovnými nastaveniami možno postupovať rovnako ako pri bežnom snímaní s bleskom.

- **Kompenzácia expozície blesku** ( /str. 22)
- **Synchronizácia s krátkymi časmi** ( /str. 25)
- **Funkcia FEB** ( /str. 23)
- **Manuálny blesk** (str. 31, 64)
- **Uzamknutie FE** (str. 24)
- **Stroboskopický blesk** (str. 33)



Keď stlačíte funkčné tlačidlo 4, zobrazia sa položky <  >, <  > a <  >.

Informácie o hlavných jednotkách

Môžete použiť dve alebo viac hlavných jednotiek (hlavné jednotky + podradené jednotky = maximálne 16 jednotiek). Ak pripravíte viac fotoaparátov s pripojenými hlavnými jednotkami, môžete snímať rôznymi fotoaparátmi, a pritom stále zachováte rovnaké osvetlenie (podradené jednotky).

Upozorňujeme, že pri použití dvoch alebo viacerých hlavných jednotiek sa farba indikátora <LINK> líši v závislosti od poradia zapnutia napájania. Prvá hlavná jednotka je zelená a ďalšie hlavné jednotky (následné) sú oranžové.



Ak indikátor <LINK> svieti načerveno, nepodarilo sa nadviazať spojenie. Skontrolujte vysielací kanál a identifikátor bezdrôtového rádiového systému. Potom vypnite a znova zapnite napájanie každej hlavnej jednotky.

ETTL: Snímanie s viacerými bezdrôtovými bleskami s nastavením pomeru výkonu blesku

Snímanie s automatickým bleskom pomocou dvoch skupín podradených jednotiek

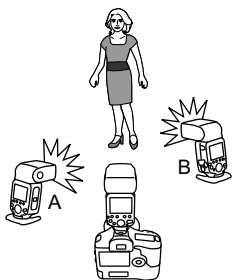

Podradené jednotky môžete rozdeliť do dvoch skupín bleskov, A a B, a upraviť vyváženie osvetlenia (pomer výkonu blesku) použité pri snímaní.

Expozícia sa ovláda automaticky, takže výsledkom celkového výkonu bleskov skupiny A a B je štandardná expozícia.

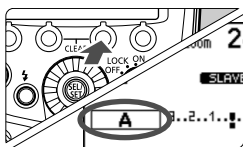

1 Nastavte skupinu bleskov podradených jednotiek.

- Pomocou ovládacích prvkov postupne nastavte jednotlivé podradené jednotky.
- Kým sa zobrazuje ikona < MENU 1 >, stlačte funkčné tlačidlo 3 < Gr > a vyberte možnosť < A > alebo < B >.
- Nastavte jednu jednotku na možnosť < A > a druhú na možnosť < B >.

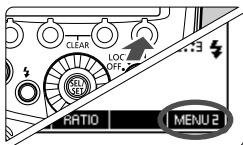

2 Zobrazte položku < MENU 2 >.

- Činnosti opísané v krokoch 2 až 4 sa vykonávajú na hlavnej jednotke.
- Stlačením funkčného tlačidla 4 na hlavnej jednotke zobrazte položku < MENU 2 >.

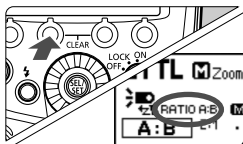

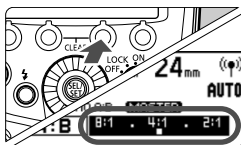

3 Nastavte možnosť < RATIO A:B >.

- Stlačte funkčné tlačidlo 2 < RATIO > a nastavte možnosť < RATIO A:B >.



4 Nastavte požadovaný pomer výkonu blesku.

- Stlačte funkčné tlačidlo 3 < Gr >.
- Stlačte funkčné tlačidlo 3 < A:B 1/2 >.
- Otočením voliča <  > nastavte požadovaný pomer výkonu blesku a stlačte tlačidlo <  >.
- Stlačením funkčného tlačidla 4 <  > sa systém znova pripraví na fotografovanie.

5 Nasnímajte obrázok.

- ▶ Blesk podradenej jednotky sa aktivuje podľa nastaveného pomeru výkonu blesku.

Snímanie s automatickým bleskom pomocou troch skupín podradených jednotiek

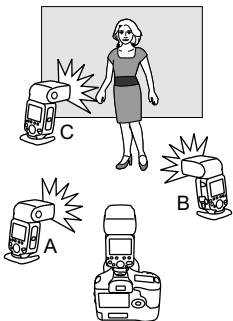

K skupinám bleskov A a B môžete pridať aj skupinu C. Skupina C je vhodná na nastavenie osvetlenia, ktoré eliminuje tieň objektu. Základný postup nastavenia je rovnaký ako v časti „Snímanie s automatickým bleskom pomocou dvoch skupín podradených jednotiek“.



1 Nastavte skupinu bleskov C.

- Nastavte podradenú jednotku, ktorú chcete pridať do skupiny bleskov < C > rovnakým spôsobom, ako je popísané v kroku 1 na predchádzajúcej strane.

2 Nastavte možnosť <RATIO A:B C>.

- Nastavte hlavnú jednotku na možnosť <RATIO A:B C> rovnakým spôsobom, ako je popísané v kroku 2 a 3 na predchádzajúcej strane.

3 Podľa potreby nastavte kompenzáciu expozície blesku.

- Stlačte funkčné tlačidlo 3 < **Gr** >, otočte volič <  > a vyberte možnosť < **C** >.
- Stlačte funkčné tlačidlo 3 < **C %** >.
- Otočením voliča <  > nastavte požadovanú hodnotu kompenzácie expozície blesku a stlačte tlačidlo <  >.
- Stlačením funkčného tlačidla 4 < **S** > sa systém znova pripraví na fotografovanie.

Ovládanie podradenej skupiny



Ak potrebujete vyšší výkon blesku alebo chcete dosiahnuť sofistikovanejšie osvetlenie, môžete zvýšiť počet podradených jednotiek. Stačí pridať ďalšiu podradenú jednotku do tej skupiny bleskov (A, B alebo C), ktorej výkon chcete zvýšiť. Celkový počet podradených jednotiek môžete zvýšiť až na 15.

Ak napríklad nastavíte skupinu bleskov < **A** > s tromi podradenými jednotkami, tieto tri jednotky sa budú považovať za jednu skupinu bleskov A s veľkým výkonom blesku a budú ovládané spolu.



- Ak chcete naraz aktivovať tri skupiny bleskov A, B a C, nastavte možnosť < **RATIO A:B C** >. Pri nastavení < **RATIO A:B** > sa skupina bleskov C neaktivuje.
- Ak snímate so skupinou bleskov C nasmerovanou priamo na hlavný snímaný objekt, môže dôjsť k preexponovaniu.



- Pomer blesku 8:1 až 1:1 až 1:8 zodpovedá pomeru 3:1 až 1:1 až 1:3 (kroky o 1/2 dielika), keď sa prepočíta na počet dielikov.
- Nižšie sú uvedené podrobnosti o nastavení pomeru výkonu blesku.

8:1 • 4:1 • 2:1 • 1:1 • 1:2 • 1:4 • 1:8
 5.6:1 • 2.8:1 • 1.4:1 • 1:1.4 • 1:2.8 • 1:5.6

M: Snímanie s viacerými bezdrôtovými bleskami a manuálnym výkonom blesku

Táto časť opisuje bezdrôtové snímanie (s viacerými bleskami) pomocou manuálneho blesku. Môžete snímať pri rôznych výkonoch blesku jednotlivých podradených jednotiek (skupín bleskov). Nastavte všetky parametre na hlavnej jednotke.

1 Nastavte režim blesku na možnosť <M>.

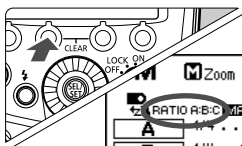

2 Nastavte počet skupín bleskov.

- Kým sa zobrazuje ikona <MENU 1>, stlačte funkčné tlačidlo 2 <RATIO> a nastavte skupiny bleskov, ktoré chcete aktivovať.
- Pri každom stlačení tlačidla sa toto nastavenie zmení nasledovne:
ALL (RATIO OFF) →
A/B (RATIO A:B) →
A/B/C (RATIO A:B:C).

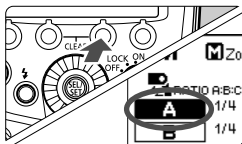

3 Vyberte skupinu bleskov.

- Stlačte funkčné tlačidlo 3 <Gr>, otočte volič <⊙> a vyberte skupinu, ktorej výkon blesku chcete nastaviť.

4 Nastavte výkon blesku.

- Stlačte funkčné tlačidlo 3 <*½>.
- Otočením voliča <⊙> nastavte požadovaný výkon blesku a stlačte tlačidlo <⊙>.
- Zopakujte kroky 3 a 4 a nastavte výkon blesku všetkých skupín.

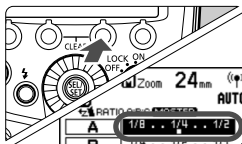

5 Nasnímajte obrázok.

- ▶ Každá skupina bleskov sa aktivuje s nastaveným pomerom výkonu blesku.

- Keď je nastavená možnosť ALL <RATIO OFF>, nastavte skupinu A, B alebo C ako skupinu bleskov pre podradené jednotky. Ak blesk nastavíte ako skupinu D alebo E, neaktivuje sa.
- Ak chcete aktivovať viac podradených jednotiek s rovnakým výkonom blesku, v kroku 2 nastavte možnosť ALL <RATIO OFF>.

Gr: Snímanie s rôznymi nastaveniami režimu blesku jednotlivých skupín ■

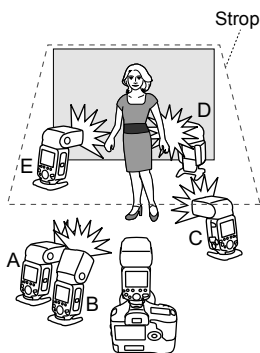

Ak používate digitálny fotoaparát EOS uvedený na trh v roku 2012 alebo neskôr, napríklad EOS-1D X (okrem modelu EOS 1200D), môžete snímať s nastavením rôzneho režimu blesku pre jednotlivé skupiny bleskov. Nastaviť možno až 5 skupín (A/B/C/D/E).

Nastaviteľné režimy blesku sú ① automatický blesk E-TTL II/E-TTL, ② manuálny blesk a ③ automatické externé meranie expozície blesku. Keď je režim blesku nastavený na možnosť ① alebo ③, expozícia sa ovláda pre všetky jednotky tak, aby sa dosiahla štandardná expozícia hlavného snímaného objektu. Táto funkcia je určená pre skúsených používateľov s dobrými znalosťami v oblasti osvetlenia.

Snímanie s bezdrôtovým bleskom pomocou režimu blesku <Gr> nemožno vykonať v prípade fotoaparátov uvedených na trh do roku 2011 alebo v prípade modelu EOS 1200D. Nastaví sa snímanie s maximálne 3 skupinami (A/B/C) (str. 62).

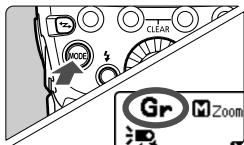

1 Nastavte režim blesku na možnosť <Gr>.

- Stlačte tlačidlo <MODE> na hlavnej jednotke a nastavte režim blesku na možnosť <Gr>.

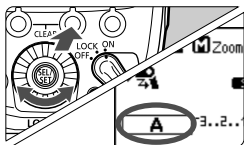

2 Nastavte skupinu bleskov podradených jednotiek.

- Pomocou ovládacích prvkov postupne nastavte jednotlivé podradené jednotky.
- Kým sa zobrazuje ikona <MENU 1>, stlačte funkčné tlačidlo 3 <Gr> a vyberte možnosť <A>, , <C>, <D> alebo <E>.
- Nastavte skupinu bleskov (A/B/C/D/E) pre všetky podradené jednotky.

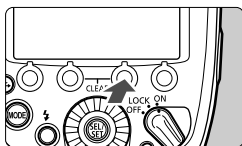

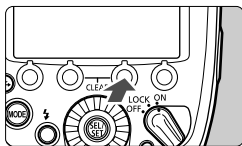
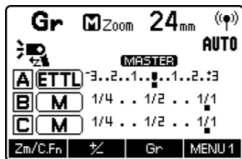

3 Nastavte režim blesku.

- Nastavte režim blesku každej skupiny bleskov pomocou ovládacích prvkov hlavnej jednotky.
- Kým sa zobrazuje ikona < MENU 1 >, stlačte funkčné tlačidlo 3 < Gr > a otočením voliča <  > vyberte požadovanú skupinu.
- Stlačte funkčné tlačidlo 2 < * MODE > a vyberte režim blesku pre zvolenú skupinu z možností < E TTL >, < M > a < Ext. A >.
- Ak chcete vypnúť aktiváciu blesku zvolenej skupiny, stlačte funkčné tlačidlo 1 < ON/OFF > a vyberte možnosť < OFF > (Vyp.).
- Opakujte krok 3 a nastavte režim blesku všetkých skupín.



4 Nastavte výkon blesku alebo hodnotu kompenzácie expozície blesku.

- Keď je zvolená skupina bleskov, stlačte funkčné tlačidlo 3 < * 1/2 >.
- Otočením voliča <  > nastavte funkciu blesku zodpovedajúcu danému režimu blesku a stlačte tlačidlo <  >.
- Ak používate režim < M >, nastavte výkon blesku. Ak používate režim < E TTL > alebo < Ext. A >, podľa potreby nastavte hodnotu kompenzácie expozície blesku.
- Ak stlačíte funkčné tlačidlo 2 < 1/2 >, keď je zobrazená ikona < MENU 1 >, kompenzáciu expozície blesku môžete nastaviť pre všetky skupiny bleskov.
- Opakujte krok 4 a nastavte funkcie blesku všetkých skupín.
- Stlačením funkčného tlačidla 4 <  > sa systém znova pripraví na fotografovanie.

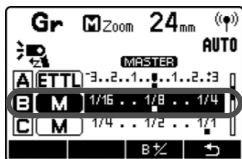

5 Nasnímajte obrázok.

- Každá podradená jednotka sa aktivuje so svojím nastavením režimu blesku.

 Ak je režim blesku skupiny bleskov nastavený na možnosť <ETTL> alebo <Ext.A>, expozícia sa ovláda pre všetky jednotky tak, aby sa dosiahla štandardná expozícia hlavného snímaného objektu. Ak snímate s viacerými skupinami bleskov nasmerovanými na hlavný snímaný objekt, môže dôjsť k preexponovaniu.

 Skupiny bleskov nastavené na aktiváciu nemusia nasledovať po sebe, môžete nastaviť napríklad skupiny A, C a E.

Testovací záblesk a modelovací blesk z podradenej jednotky

Počas snímania s bezdrôtovým bleskom pomocou rádiového prenosu môžete aktivovať testovací záblesk alebo modelovací blesk pomocou blesku 600EX-RT, ktorý je nastavený ako podradená jednotka.

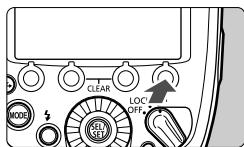

1 Zobrazte položku <MENU 2>.

- Stlačením funkčného tlačidla 4 na podradenej jednotke zobrazte položku <MENU 2>.
- Zobrazia sa možnosti <MODEL> a <TEST>.

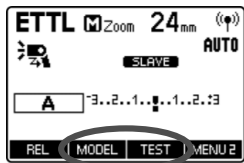

2 Aktivujte blesk.

Testovací záblesk

- Stlačte funkčné tlačidlo 3 <TEST> na podradenej jednotke.

Modelovací blesk (str. 38)

- Stlačte funkčné tlačidlo 2 <MODEL> na podradenej jednotke.

 ● Modelovací blesk nemožno aktivovať z podradenej jednotky v prípade fotoaparátov uvedených na trh do roku 2011 ani v prípade modelu EOS 1200D.
● Opatrenia týkajúce sa modelovacieho blesku nájdete na strane 38.

 Keď sú ako hlavné jednotky nastavené dve alebo viac jednotiek, aktivuje sa hlavná jednotka, ktorej indikátor <LINK> svieti nazeleno.

Diaľkové spustenie z podradenej jednotky

Počas snímania s bezdrôtovým bleskom pomocou rádiového prenosu môžete diaľkovo aktivovať spúšť (snímanie s diaľkovým ovládaním) pomocou blesku 600EX-RT, ktorý je nastavený ako podradená jednotka. Keď snímate pomocou tejto funkcie, môže byť v závislosti od konkrétneho fotoaparátu potrebné použiť „spúšťací kábel SR-N3“ (predáva sa samostatne).

Fotoaparáty kompatibilné s funkciou diaľkového spustenia z podradenej jednotky

V prípade digitálnych fotoaparátov EOS uvedených na trh v roku 2012 alebo neskôr, ako napríklad EOS-1D X, nie je „spúšťací kábel SR-N3“ potrebný.

Fotoaparáty nekompatibilné s funkciou diaľkového spustenia z podradenej jednotky

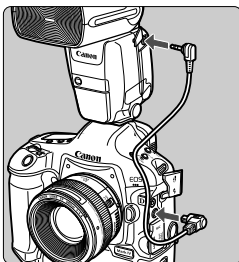

V prípade fotoaparátov EOS neuvedených vyššie, ktoré sú kompatibilné s automatickým bleskom E-TTL II/E-TTL a ktoré disponujú konektorom diaľkového ovládania typu N3, je na diaľkové spustenie z podradenej jednotky potrebný „spúšťací kábel SR-N3“ (predáva sa samostatne). Podľa obrázka pomocou kábla prepojte fotoaparát a blesk 600EX-RT nastavený ako hlavná jednotka.

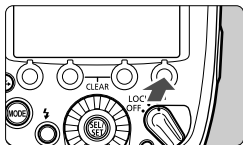

1 Zobrazte položku < MENU 2 >.

- Stlačením funkčného tlačidla 4 na podradenej jednotke zobrazte položku < MENU 2 >.

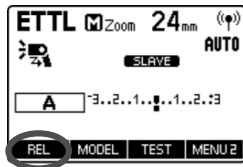

2 Nasnímajte obrázok.

- Stlačte funkčné tlačidlo 1 < REL > na podradenej jednotke.
- ▶ Z podradenej jednotky sa do hlavnej jednotky odošle signál spustenia a nasníma sa obrázok.



- Spúšťačiací kábel pripojte, keď je napájanie blesku Speedlite vypnuté.
- Snímanie nie je možné, ak sa nepodarí zaostriť pomocou automatického zaostrenia. Pred vykonaním diaľkového spustenia sa odporúča manuálne zaostriť.
- „Spúšťačiací kábel SR-N3“ (predáva sa samostatne) je určený pre konektor diaľkového ovládania typu N3. Nemožno ho použiť s fotoaparátmi, ktoré nie sú vybavené konektorom diaľkového ovládania typu N3.



- Funkcia diaľkového spustenia sa vykoná v režime „snímania jedného záberu“, bez ohľadu na nastavenie režimu priebehu snímania fotoaparátu.
- Keď sú nastavené dve alebo viac hlavných jednotiek, diaľkové spustenie sa aktivuje na hlavnej jednotke, ktorej indikátor <LINK> svieti nazeleno.

Prepojené snímanie pomocou rádiového prenosu ■

Prepojené snímanie je funkcia, ktorá automaticky aktivuje spúšť fotoaparátu podradenej jednotky tým, že ju prepojí s fotoaparátom hlavnej jednotky. Vďaka funkcii prepojeného snímania môžete snímať až so 16 jednotkami, vrátane hlavných aj podradených jednotiek. Je to praktické, keď chcete objekt naraz nasnímať z viacerých uhlov.

Ak chcete snímať s funkciou prepojeného snímania, pripojte k fotoaparátu blesk, ktorý podporuje bezdrôtové snímanie pomocou rádiového prenosu, alebo vysielač pre blesk Speedlite ST-E3-RT.

Ak ako „fotoaparát podradenej jednotky“ používate fotoaparát s konektorom diaľkového ovládania typu N3 uvedeným na trh so roku 2011, je potrebný „spúšťací kábel SR-N3“ (predáva sa samostatne).

Podrobnosti o pripojení kábla nájdete na strane 68.

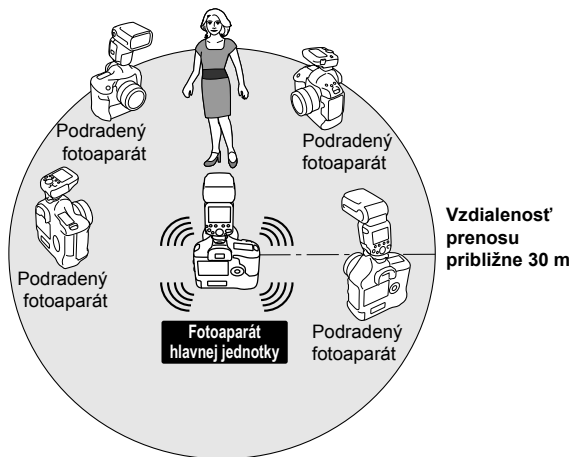

Pred vykonaním činností opísaných na nasledujúcej strane pripevnite blesk Speedlite alebo vysielač na všetky fotoaparáty, ktoré chcete použiť na prepojené snímanie. Podrobnosti o nastavení vysielača nájdete v návode na používanie vysielača.

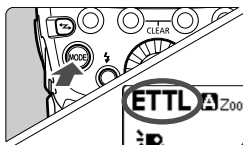

1 Nastavte blesk alebo vysieláč na bežné snímanie.

- Stlačením tlačidla <⚡> nastavte bežné snímanie s bleskom.
- Skontrolujte, či sa na paneli LCD nezobrazuje ikona <((⚡))> (rádiový prenos) ani <⚡> (optický prenos).

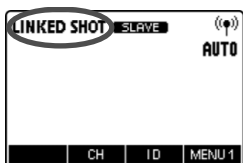

2 Nastavte režim prepojeného snímania.

- Stláčajte tlačidlo <⚡>, kým sa na paneli LCD nezobrazí položka <LINKED SHOT>.
- ▶ „Podradená jednotka“ režimu prepojeného snímania je nastavená.
- Opätovným stlačením tlačidla <⚡> nastavte „hlavnú jednotku“ režimu prepojeného snímania.

3 Nastavte kanál a identifikátor.

- Pomocou funkčného tlačidla 2 <CH> nastavte kanál a pomocou funkčného tlačidla 3 <ID> nastavte identifikátor.
- Podrobnosti o tomto nastavení nájdete na stranách 52 až 55.

4 Nastavte požadované funkcie snímania fotoaparátu.

5 Nastavte všetky blesky Speedlite.

- Zopakujte kroky 1 až 4 a nastavte všetky blesky Speedlite ako „hlavnú jednotku“ alebo „podradenú jednotku“ režimu prepojeného snímania.
- Rovnakým spôsobom nastavte vysielачe použité na prepojené snímanie.
- Keď pomocou tlačidla <↔> zmeníte nastavenie niektorej jednotky z „podradenej jednotky“ na „hlavnú jednotku“, ostatné blesky Speedlite (alebo vysielачe), ktoré boli dovtedy nastavené ako „hlavná jednotka“, sa automaticky prepnú na „podradenú jednotku“.

6 Nastavte fotoaparáty podradených jednotiek.

- Skontrolujte, či indikátor <LINK> na podradenej jednotke svieti nazeleno.
- Rozmiestnite všetky fotoaparáty podradených jednotiek do maximálnej vzdialenosti približne 30 m od fotoaparátu hlavnej jednotky.

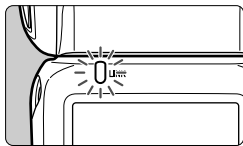

7 Nasnímajte obrázok.

- Skontrolujte, či indikátor <LINK> na hlavnej jednotke svieti nazeleno, a nasnímajte obrázok.
- ▶ Fotoaparáty podradených jednotiek sa spustia koordinovane s fotoaparátom hlavnej jednotky.
- ▶ Po vykonaní prepojeného snímania sa indikátor <LINK> na podradenej jednotke na chvíľu rozsvieti naoranžovo.



- Pre fotoaparáty podradených jednotiek sa odporúča snímanie s manuálnym zaostrením. Ak nemožno dosiahnuť zaostrenie pomocou automatického zaostrenia, prepojené snímanie pomocou daného fotoaparátu podradenej jednotky nie je možné.
- Medzi načasovaním spustenia fotoaparátu hlavnej jednotky a skutočným spustením fotoaparátu podradenej jednotky je malý časový posun. Dokonale simultánne snímanie nie je možné.
- Ak počas prepojeného snímania aktivujete naraz viac bleskov, nemusí sa dosiahnuť správna expozícia alebo môže dôjsť k nerovnomernej expozícii.
- Keď je možnosť [**Flash firing/Spustenie blesku**] položky [**Flash function settings/Nastavenia funkcií blesku**] nastavená na hodnotu [**Disabled/Vypnuté**] (str. 44), prepojené snímanie nemožno vykonať.
- Keď vykonávate prepojené snímanie v režime fotografovania so živým náhľadom Live View s funkciou P.Fn-07 nastavenou na hodnotu 0 (str. 102), nastavte položku [**Silent LV shoot./Tiché fotografovanie s Live View**] v ponuke hlavného fotoaparátu na možnosť [**Disabled/Vypnuté**]. Ak je nastavená položka [**Mode 1/Režim 1**] alebo [**Mode 2/Režim 2**], fotoaparáty podradených jednotiek sa nespustia.
- Vzďialenosť prenosu môže byť kratšia v závislosti od podmienok, napríklad od umiestnenia podradených jednotiek, okolitého prostredia alebo poveternostných podmienok.
- Funkcia prepojeného snímania je totožná s funkciou prepojeného snímania zariadení na bezdrôtový prenos súborov série WFT. Prepojené snímanie však nemožno vykonať v kombinácii s produktmi série WFT. Posun času spustenia sa navyše líši od prepojeného snímania vykonaného pomocou produktov série WFT.



- Túto funkciu môžete použiť prostredníctvom diaľkového ovládania hlavnej jednotky a vykonať prepojené snímanie bez pripojenia blesku Speedlite alebo vysielачa k fotoaparátu. Keď stlačíte funkčné tlačidlo 1 < **REL** > na hlavnej jednotke, spustia sa všetky fotoaparáty podradených jednotiek.
- Počas prepojeného snímania sa funkcia automatického vypnutia aktivuje po 5 minútach na hlavnom fotoaparáte aj na podradených fotoaparátoch.
- Počas prepojeného snímania možno aktivovať blesky Speedlite (P.Fn-07/str. 102).





5

Snímanie s bezdrôtovým bleskom: Optický prenos

Táto kapitola opisuje snímanie s bezdrôtovým bleskom pomocou optického prenosu.

Informácie o potrebnom príslušenstve pre optický bezdrôtový prenos nájdete v mape systému (str. 104).

 Keď je režim snímania fotoaparátu nastavený na plnoautomatický režim alebo režim zóny obrázka, činnosti opísané v tejto kapitole nie sú dostupné. Nastavte režim snímania fotoaparátu na možnosť P/Tv/Av/M/B (režim Kreativnej zóny).

- 
- Snímanie s bezdrôtovým bleskom pomocou optického prenosu je možné s bleskami Speedlite 600EX-RT aj Speedlite 600EX.
 - Blesk 600EX-RT/600EX pripojený ku fotoaparátu sa nazýva hlavná jednotka a blesk 600EX-RT/600EX, ktorý je ovládaný bezdrôtovo, sa nazýva podradená jednotka.
 - Blesk 600EX-RT/600EX nastavený ako podradenú jednotku môžete bezdrôtovo ovládať aj pomocou digitálneho fotoaparátu EOS s funkciou hlavnej jednotky a vysielача pre blesk Speedlite ST-E2 (predáva sa samostatne). Informácie o nastavení funkcií hlavnej jednotky nájdete v pokynoch pre fotoaparát alebo vysielач.

⚡ Snímanie s bezdrôtovým bleskom pomocou optického prenosu

Keď používate blesk Canon Speedlite (hlavná/podradená jednotka) spolu s funkciou bezdrôtového snímania pomocou optického prenosu, môžete jednoducho snímať s pokročilým bezdrôtovým osvetlením viacerými bleskami rovnako ako v prípade bežného snímania s automatickým bleskom E-TTL II/E-TTL.

System je navrhnutý tak, aby sa nastavenia blesku 600EX-RT/600EX pripojeného k fotoaparátu (hlavná jednotka) automaticky použili aj v blesku Speedlite, ktorý je ovládaný bezdrôtovo (podradená jednotka). Vďaka tomu počas snímania nemusíte obsluhovať podradenú jednotku.

Základná príprava na snímanie je znázornená nižšie. Potom môžete jednoducho vykonávať bezdrôtové snímanie s automatickým bleskom E-TTL II/E-TTL nastavením hlavnej jednotky na možnosť <ETTL>.

Umiestnenie a účinný dosah (příklad snímania s bezdrôtovým bleskom)

● Snímanie s automatickým bleskom pomocou jednej podradenej jednotky (str. 81)

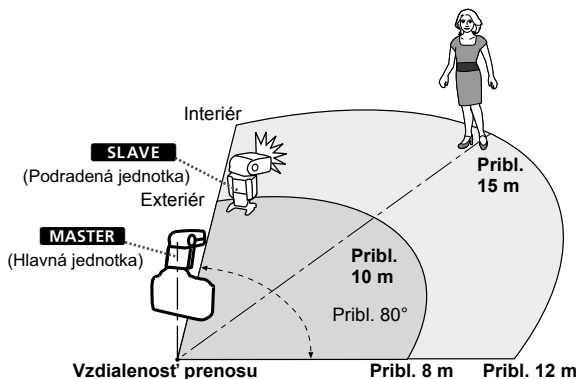

- Umiestnite podradenú jednotku pomocou dodaného miniatúrneho stojana (str. 11).
- Pomocou funkcie horizontálneho odrazu (str. 27) nasmerujte snímač podradenej jednotky na hlavnú jednotku.
- Keď snímate v interiéri, prevádzka je možná aj pri mierne nepresnom umiestnení, pretože prenosový signál sa odráža od stien.

Bezdrôtové snímanie s viacerými bleskami

Podradené jednotky môžete rozdeliť do dvoch alebo troch skupín a vykonať snímanie s automatickým bleskom E-TTL II/E-TTL, pričom môžete meniť pomer výkonu blesku (faktor).

- **Snímanie s automatickým bleskom pomocou dvoch skupín podradených jednotiek** (str. 85)

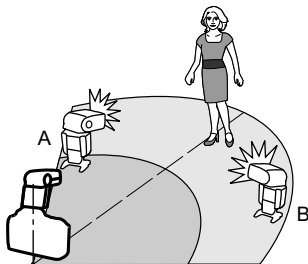

- **Snímanie s automatickým bleskom pomocou troch skupín podradených jednotiek** (str. 86)

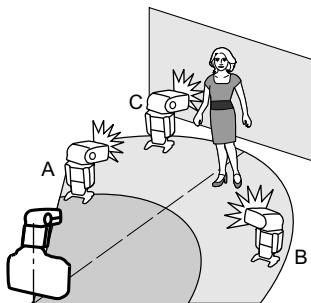

- Pred snímaním aktivujte testovací záblesk (str. 16) a vykonajte testovacie snímanie.
- Medzi hlavnú jednotku a podradené jednotky neumiestňujte žiadne prekážky, aby nedošlo k rušeniu prenosu.



Bezdrôtové nastavenia

Ak chcete vykonať bezdrôtové snímanie pomocou optického prenosu, nastavte hlavnú jednotku a podradenú jednotku pomocou nasledujúceho postupu.

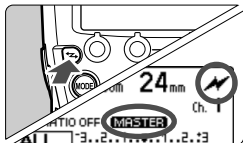
Nastavenie hlavnej jednotky





Zobrazte položky <  > a < **MASTER** >.

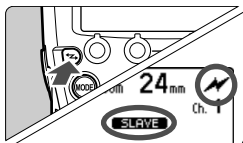

- Stlačením tlačidla <  > zobrazte položky <  > (optický prenos) a < **MASTER** >.

Nastavenie podradenej jednotky



Zobrazte položky <  > a < **SLAVE** >.

- Nastavte blesk, ktorý chcete používať ako podradenú jednotku, pomocou ovládacích prvkov na danom blesku.
- Stlačením tlačidla <  > zobrazte položky <  > (optický prenos) a < **SLAVE** >.

 Ak chcete vykonať bežné snímanie s bleskom, pomocou tlačidla <  > vynulujte bezdrôtové nastavenia (hlavných/podradených jednotiek).

Nastavenie vysielacieho kanála

Aby nedochádzalo k vzájomnému rušeniu viacerých bezdrôtových systémov využívajúcich optický prenos, ktoré používajú iní fotografi, môžete zmeniť vysielací kanál. **Nastavte rovnaký kanál na hlavnej jednotke aj podradenej jednotke.**

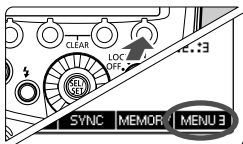

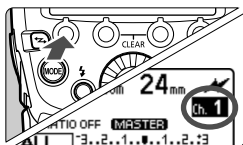

1 Stlačte funkčné tlačidlo 4.

- Ak chcete nastaviť hlavnú jednotku, stlačením funkčného tlačidla 4 zobrazte položku < **MENU 3** >.
- Ak chcete nastaviť podradenú jednotku, stlačením funkčného tlačidla 4 zobrazte položku < **MENU 2** >.



2 Nastavte požadovaný kanál.

- Stlačte funkčné tlačidlo 1 < **CH** >.
- Otočením voliča <  > vyberte kanál od 1 do 4 a stlačte tlačidlo <  >.



Ak sa vysielacie kanály hlavnej jednotky a podradenej jednotky líšia, podradená jednotka sa neaktivuje. Nastavte obe položky na rovnaké číslo.

Aktivácia blesku hlavnej jednotky ZAP./VYP.

Môžete nastaviť, či chcete aktivovať blesk hlavnej jednotky, ktorá ovláda podradenú jednotku, ako bezdrôtový blesk. Keď je aktivácia blesku hlavnej jednotky nastavená na ZAP., hlavná jednotka sa aktivuje ako podradená jednotka v skupine bleskov A.

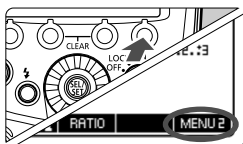

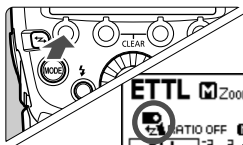

1 Nastavte zobrazenie < **MENU 2** >.

- Pomocou funkčného tlačidla 4 zobrazte položku < **MENU 2** >.



2 Nastavte aktiváciu blesku hlavnej jednotky.

- Pomocou tlačidla 1 <  /  > nastavte aktiváciu blesku hlavnej jednotky na ZAP. alebo VYP.

 : Aktivácia blesku hlavnej jednotky je ZAP.

 : Aktivácia blesku hlavnej jednotky je VYP.



Aj keď je aktivácia blesku hlavnej jednotky nastavená na VYP., aktivuje sa blesk na ovládanie podradených jednotiek (optický prenos). Preto sa pri niektorých podmienkach snímania môže stať, že záblesk slúžiaci na ovládanie podradenej jednotky bude zaznamenaný na obrázku.

Informácie o funkcii pamäte

Bezdrôtové nastavenia môžete uložiť v hlavnej jednotke a podradenej jednotke a neskôr ich vyvolať. Použite ovládacie prvky hlavnej jednotky alebo podradenej jednotky, ktorej nastavenia chcete uložiť alebo vyvolať.

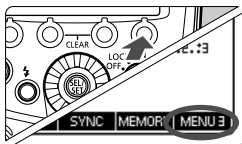

1 Stlačte funkčné tlačidlo 4.

- Na hlavnej jednotke stlačením funkčného tlačidla 4 zobrazte ponuku < **MENU 3** >.
- Na podradenej jednotke stlačením funkčného tlačidla 4 zobrazte položku < **MENU 2** >.



2 Uložte alebo načítajte nastavenia.

- Stlačte funkčné tlačidlo 3 < **MEMORY** >.

[Save/Uložiť]

- Stlačte funkčné tlačidlo 1 < **SAVE** >.
- ▶ Nastavenia sa uložia (uchovávajú v pamäti).

[Load/Načítať]

- Stlačte funkčné tlačidlo 2 < **LOAD** >.
- ▶ Použijú sa uložené nastavenia.

ETTL: Snímanie s plnoautomatickým bezdrôtovým bleskom

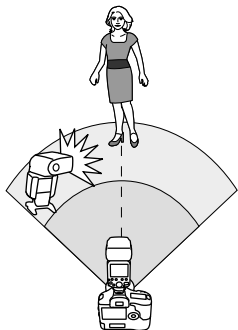

Táto časť opisuje základné plnoautomatické bezdrôtové snímanie s bleskom 600EX-RT/600EX pripojeným k fotoaparátu (hlavná jednotka) a bleskom 600EX-RT/600EX ovládaným bezdrôtovo (podradená jednotka).

Snímanie s automatickým bleskom pomocou jednej podradenej jednotky



1 Nastavte hlavnú jednotku.

- Nastavte blesk 600EX-RT/600EX pripojený k fotoaparátu ako hlavnú jednotku (str. 78).
- Ako hlavnú jednotku môžete použiť aj fotoaparát s funkciou hlavnej jednotky alebo vysielateľ pre blesk Speedlite ST-E2 (predáva sa samostatne).



2 Nastavte podradenú jednotku.

- Nastavte blesk 600EX-RT/600EX tak, aby bol bezdrôtovo ovládaný ako podradená jednotka (str. 78).
- Môžete použiť aj iné blesky Speedlite radu EX s funkciou podradenej jednotky.
- Môžete nastaviť skupinu bleskov A, B alebo C.

3 Skontrolujte vysielací kanál.

- Ak sa kanály hlavnej a podradenej jednotky líšia, nastavte ich na rovnaké hodnoty (str. 78).

4 Umiestnite fotoaparát a blesk.

- Umiestnite ich do vzdialenosti zobrazenej na strane 76.

5 Nastavte režim blesku na možnosť <ETTL>.

- Stlačte tlačidlo <MODE> na hlavnej jednotke a nastavte režim blesku na možnosť <ETTL>.
- Podradená jednotka sa počas snímania automaticky nastaví na možnosť <ETTL> prostredníctvom ovládania z hlavnej jednotky.
- Ak chcete aktivovať aj blesk hlavnej jednotky, nastavte aktiváciu blesku hlavnej jednotky na ZAP. (str. 79).

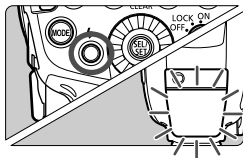

6 Skontrolujte, či je blesk pripravený.

- Skontrolujte, či svieti indikátor pripravenosti blesku na hlavnej jednotke.
- Keď je podradený blesk pripravený, zdroj pomocného lúča AF bliká v 1-sekundových intervaloch.

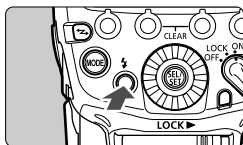

7 Skontrolujte funkciu.

- Stlačte tlačidlo kontroly blesku na hlavnej jednotke.
- ▶ Aktivuje sa blesk podradenej jednotky. Ak sa blesk podradenej jednotky neaktivuje, skontrolujte, či je jednotka umiestnená v účinnom dosahu.

8 Nasnímajte obrázok.

- Rovnakým spôsobom ako pri bežnom snímaní s bleskom nastavte fotoaparát a nasnímajte obrázok.
- ▶ Ak sa dosiahla štandardná expozícia blesku, na 3 sekundy sa rozsvieti indikátor potvrdenia expozície blesku.

Snímanie s automatickým bleskom pomocou viacerých podradených jednotiek

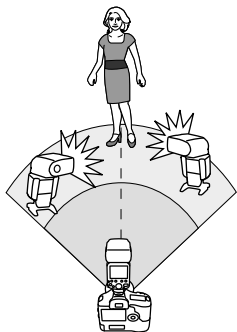

Keď potrebujete vyšší výkon blesku alebo chcete jednoduchšie dosiahnuť správne osvetlenie, môžete zvýšiť počet podradených jednotiek a aktivovať ich ako jeden záblesk.

Ak chcete pridať podradené jednotky, vykonajte rovnaký postup ako v časti „Snímanie s automatickým bleskom pomocou jednej podradenej jednotky“. Môžete nastaviť ktorúkoľvek skupinu bleskov (A/B/C).

Keď zvýšite počet podradených jednotiek alebo nastavíte aktiváciu blesku hlavnej jednotky na ZAP, vykoná sa automatická kontrola na zaistenie aktivácie všetkých bleskov naraz a dosiahnutie štandardnej expozície pomocou celkového výkonu všetkých bleskov.





Ak sa v blízkosti podradenej jednotky nachádza žiarivkové svetlo alebo monitor počítača, prítomnosť tohto zdroja svetla môže spôsobiť poruchu podradenej jednotky a jej neúmyselnú aktiváciu.







- Pokrytie blesku hlavnej/podradenej jednotky sa automaticky nastaví na 24 mm. Pokrytie blesku môžete nastaviť aj manuálne.
- Pomocou tlačidla na kontrolu hĺbky poľa na fotoaparáte môžete aktivovať modelovací blesk (str. 38).
- Ak sa aktivuje automatické vypnutie podradenej jednotky, znova ju zapnete stlačením tlačidla kontroly blesku na hlavnej jednotke. Upozorňujeme, že testovací záblesk nemožno aktivovať, kým je aktívny časovač merania fotoaparátu.
- Automatický zábleskový systém (E-TTL II/E-TTL) závisí od konkrétneho fotoaparátu a nastaví sa automaticky. Upozorňujeme, že v prípade oboch systémov sa na paneli LCD zobrazí položka <ETTL>.
- Môžete zmeniť čas do aktivácie automatického vypnutia podradenej jednotky (C.Fn-10/str. 98).
- Systém môžete nastaviť tak, aby zdroj pomocného lúča AF neblinkal, keď je blesk podradenej jednotky pripravený (C.Fn-23/str. 100).

Používanie plnoautomatického bezdrôtového blesku

Kompenzácia expozície blesku a iné nastavenia nastavené v hlavnej jednotke sa automaticky nastavujú aj v podradenej jednotke (podradených jednotkách). Nemusíte použiť ovládacie prvky podradenej jednotky. Pri snímaní s bezdrôtovým bleskom s nasledovnými nastaveniami možno postupovať rovnako ako pri bežnom snímaní s bleskom.

- **Kompenzácia expozície blesku** ( /str. 22)
- **Synchronizácia s krátkymi časmi** ( /str. 25)
- **Funkcia FEB** ( /str. 23)
- **Manuálny blesk** (str. 31, 88, 89)
- **Uzamknutie FE** (str. 24)
- **Stroboskopický blesk** (str. 33, 89)

 Frekvenciu zábleskov stroboskopického blesku pri bezdrôtovom snímaní pomocou optického prenosu možno nastaviť na 1 Hz až 199 Hz (nastavenia od 250 Hz do 500 Hz nie sú dostupné).

 Keď stlačíte funkčné tlačidlo 4, zobrazia sa položky <  >, <  > a <  >.

Informácie o hlavných jednotkách

Môžete použiť dve alebo viac hlavných jednotiek. Ak pripravíte viac fotoaparátov s pripojenými hlavnými jednotkami, môžete snímať rôznymi fotoaparátmi, a pritom stále zachováte rovnaké osvetlenie (podradené jednotky).

ETTL: Snímanie s viacerými bezdrôtovými bleskami s nastavením pomeru výkonu blesku

Snímanie s automatickým bleskom pomocou dvoch skupín podradených jednotiek

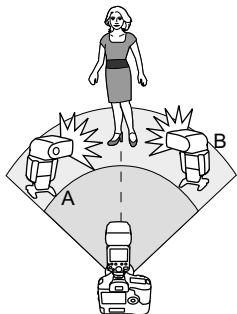

Podradené jednotky môžete rozdeliť do dvoch skupín bleskov, A a B, a upraviť vyváženie osvetlenia (pomer výkonu blesku) použité pri snímaní.

Expozícia sa ovláda automaticky, takže výsledkom celkového výkonu bleskov skupiny A a B je štandardná expozícia.

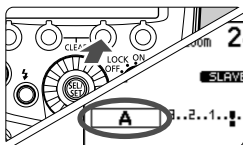

1 Nastavte skupinu bleskov podradených jednotiek.

- Pomocou ovládacích prvkov postupne nastavte jednotlivé podradené jednotky.
- Kým sa zobrazuje ikona < MENU 1 >, stlačte funkčné tlačidlo 3 < Gr > a vyberte možnosť < A > alebo < B >.
- **Nastavte jednu jednotku na možnosť < A > a druhú na možnosť < B >.**

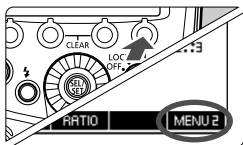

2 Nastavte zobrazenie < MENU 2 >.

- Činnosti opísané v krokoch 2 až 4 sa vykonávajú na hlavnej jednotke.
- Stlačením funkčného tlačidla 4 na hlavnej jednotke zobrazte položku < MENU 2 >.

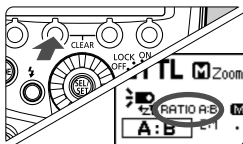

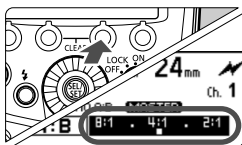

3 Nastavte možnosť < RATIO A:B >.

- Stlačte funkčné tlačidlo 2 < RATIO > a nastavte možnosť < RATIO A:B >.



4 Nastavte požadovaný pomer výkonu blesku.

- Stlačte funkčné tlačidlo 3 < Gr >.
- Stlačte funkčné tlačidlo 3 < A:B 1/2 >.
- Otočením voliča <  > nastavte požadovaný pomer výkonu blesku a stlačte tlačidlo <  >.
- Stlačením funkčného tlačidla 4 <  > sa systém znova pripraví na fotografovanie.

5 Nasnímajte obrázok.

- ▶ Blesk podradenej jednotky sa aktivuje podľa nastaveného pomeru výkonu blesku.

Snímanie s automatickým bleskom pomocou troch skupín podradených jednotiek

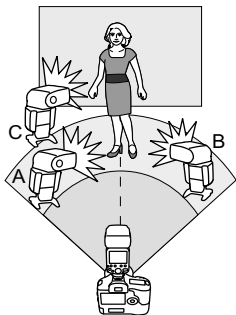

K skupinám bleskov A a B môžete pridať aj skupinu C. Skupina C je vhodná ako osvetlenie, ktoré eliminuje tieň objektu.

Základný postup nastavenia je rovnaký ako v časti „Snímanie s automatickým bleskom pomocou dvoch skupín podradených jednotiek“.



1 Nastavte podradenú jednotku skupiny C.

- Nastavte podradenú jednotku, ktorú chcete pridať do skupiny bleskov < C > rovnakým spôsobom, ako je popísané v kroku 1 na predchádzajúcej strane.

2 Nastavte možnosť <RATIO A:B C>.

- Nastavte hlavnú jednotku na možnosť <RATIO A:B C> rovnakým spôsobom, ako je popísané v kroku 2 a 3 na predchádzajúcej strane.

3 Podľa potreby nastavte kompenzáciu expozície blesku.

- Stlačte funkčné tlačidlo 3 < **Gr** >, otočte volič <  > a vyberte možnosť < **C** >.
- Stlačte funkčné tlačidlo 3 < **C** >.
- Otočením voliča <  > nastavte požadovanú hodnotu kompenzácie expozície blesku a stlačte tlačidlo <  >.
- Stlačením funkčného tlačidla 4 < **S** > sa systém znova pripraví na fotografovanie.

Ovládanie podradenej skupiny



Ak potrebujete vyšší výkon blesku alebo chcete dosiahnuť sofistikovanejšie osvetlenie, môžete zvýšiť počet podradených jednotiek. Stačí pridať ďalšiu podradenú jednotku do tej skupiny bleskov (A, B alebo C), ktorej výkon chcete zvýšiť. Počet jednotiek nie je obmedzený.

Ak napríklad nastavíte skupinu bleskov < **A** > s tromi podradenými jednotkami, tieto tri jednotky sa budú považovať za jednu skupinu bleskov A s veľkým výkonom blesku a budú ovládané spolu.

- Ak chcete naraz aktívovať tri skupiny bleskov A, B a C, nastavte možnosť < **RATIO A:B C** >. Pri nastavení < **RATIO A:B** > sa skupina bleskov C neaktívuje.
- Ak snímate so skupinou bleskov C nasmerovanou priamo na hlavný snímaný objekt, môže dôjsť k preexponovaniu.
- V prípade niektorých filmových fotoaparátov EOS s podporou automatického blesku E-TTL nie je možné bezdrôtové snímanie s viacerými bleskami a nastavením pomeru výkonu blesku.

- Pomer blesku 8:1 až 1:1 až 1:8 zodpovedá pomeru 3:1 až 1:1 až 1:3 (kroky po 1/2 dielika), keď sa prepočíta na počet dielikov.
- Nižšie sú uvedené podrobnosti o nastavení pomeru výkonu blesku.

8:1 • 4:1 • 2:1 • 1:1 • 1:2 • 1:4 • 1:8
 5.6:1 • 2.8:1 • 1.4:1 • 1:1.4 • 1:2.8 • 1:5.6

M: Snímanie s viacerými bezdrôtovými bleskami a manuálnym výkonom blesku

Táto časť opisuje bezdrôtové snímanie (s viacerými bleskami) pomocou manuálneho blesku. Môžete snímať pri rôznych výkonoch blesku jednotlivých podradených jednotiek (skupín bleskov). Nastavte všetky parametre na hlavnej jednotke.

1 Nastavte režim blesku na možnosť <M>.

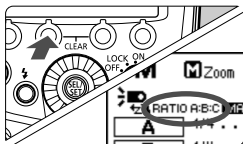

2 Nastavte počet skupín bleskov.

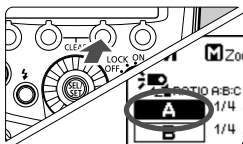

- Kým sa zobrazuje ikona < MENU 1 >, stlačte funkčné tlačidlo 2 < **RATIO** > a nastavte skupiny bleskov, ktoré chcete aktivovať.
- Pri každom stlačení tlačidla sa toto nastavenie zmení nasledovne:
ALL (**RATIO OFF**) →
A/B (**RATIO A:B**) →
A/B/C (**RATIO A:B:C**).



3 Vyberte skupinu bleskov.

- Stlačte funkčné tlačidlo 3 < **Gr** >, otočte volič <  > a vyberte skupinu, ktorej výkon blesku chcete nastaviť.

4 Nastavte výkon blesku.

- Stlačte funkčné tlačidlo 3 < *** 1/2** >.
- Otočením voliča <  > nastavte požadovaný výkon blesku a stlačte tlačidlo <  >.
- Zopakujte kroky 3 a 4 a nastavte výkon blesku všetkých skupín.

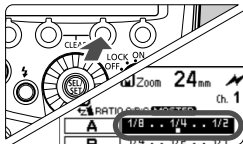

5 Nasnímajte obrázok.

- ▶ Každá skupina bleskov sa aktivuje s nastaveným pomerom výkonu blesku.

- Keď je nastavená možnosť ALL < **RATIO OFF** >, nastavte skupinu A, B alebo C ako skupinu bleskov pre podradené jednotky.
- Ak chcete aktivovať viac podradených jednotiek s rovnakým výkonom blesku, v kroku 2 nastavte možnosť ALL < **RATIO OFF** >.

Nastavenie manuálneho blesku/stroboskopického blesku na podradenej jednotke

Pomocou priameho ovládania podradenej jednotky môžete nastaviť manuálny blesk alebo stroboskopický blesk. Táto funkcia sa nazýva individuálne nastavenie podradenej jednotky. Je praktická napríklad vtedy, keď používate vysielateľ pre blesk Speedlite ST-E2 (predáva sa samostatne) na vykonávanie snímania s manuálnym alebo stroboskopickým bezdrôtovým bleskom.

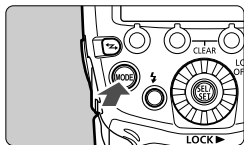

1 Nastavte podradenú jednotku (str. 78).

2 Vykonať individuálne nastavenie podradenej jednotky.

- Opakovane stlačte tlačidlo <MODE> na podradenej jednotke, kým sa nezobrazí položka < **INDIVIDUAL SLAVE** >.

Manuálny blesk



- ▶ Režim blesku je nastavený na možnosť <M>.
- Nastavte výkon manuálneho blesku (str. 31).

Stroboskopický blesk

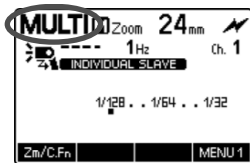

- Stlačte tlačidlo <MODE> a nastavte možnosť <MULTI>.
- Vykonať požadované nastavenia stroboskopického blesku (str. 33).
- Opätovným stlačením tlačidla <MODE> obnovte normálny stav podradenej jednotky.

Frekvenciu zábleskov stroboskopického blesku pri bezdrôtovom snímaní pomocou optického prenosu možno nastaviť na 1 Hz až 199 Hz (nastavenia od 250 Hz do 500 Hz nie sú dostupné).

Podradená jednotka s individuálnym nastavením nepoužije režim blesku hlavnej jednotky. Aktivuje sa s režimom blesku, ktorý bol zvolený v rámci individuálneho nastavenia.



6

Prispôsobenie blesku Speedlite

Táto kapitola opisuje spôsob prispôsobenia blesku Speedlite pomocou užívateľských funkcií (C.Fn) a osobných funkcií (P.Fn).

 Keď je režim snímania fotoaparátu nastavený na plnoautomatický režim alebo režim zóny obrázka, činnosti opísané v tejto kapitole nie sú dostupné. Nastavte režim snímania fotoaparátu na možnosť P/Tv/Av/M/B (režim Kreativnej zóny).

C.Fn/P.Fn: Nastavenie užívateľských a osobných funkcií

Pomocou užívateľských a osobných funkcií si môžete funkcie blesku Speedlite prispôbiť podľa svojich potrieb pri snímaní. Upozorňujeme, že osobné funkcie predstavujú prispôsobiteľné funkcie, ktoré sú jedinečné pre blesk 600EX-RT/600EX.

C.Fn: Užívateľské funkcie

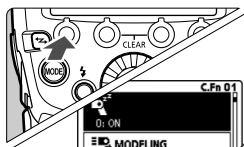

1 Zobrazte obrazovku s užívateľskými funkciami.



- Opakovane stlačte funkčné tlačidlo 1 < **Zm/C.Fn** >, kým sa nezobrazí táto obrazovka.
- ▶ Zobrazí sa obrazovka s užívateľskými funkciami.

2 Vyberte položku, ktorú chcete nastaviť.

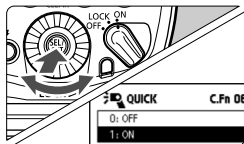
- Otočením voliča <  > vyberte položku (číslo), ktorú chcete nastaviť.



3 Zmeňte nastavenie.

- Stlačte tlačidlo <  >.
- ▶ Zobrazí sa nastavenie.
- Otočením voliča <  > vyberte požadované nastavenie a stlačte tlačidlo <  >.
- Stlačením funkčného tlačidla 4 < **4** > sa systém znova pripraví na fotografovanie.

P.Fn: Osobné funkcie

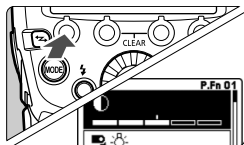

1 Zobrazte obrazovku s osobnými funkciami.

- Po vykonaní kroku 1 postupu nastavovania užívateľských funkcií stlačte funkčné tlačidlo 1 < **P.Fn** >.
- ▶ Zobrazí sa obrazovka s osobnými funkciami.







2 Nastavte požadovanú funkciu.

- Nastavte osobnú funkciu rovnako, ako je to opísané v kroku 2 a 3 postupu nastavovania užívateľských funkcií.

Zoznam užívateľských funkcií

Číslo		Funkcia	Strana
C.Fn-00		Zobrazenie ukazovateľa vzdialenosti	
C.Fn-01		Automatické vypnutie	str. 95
C.Fn-02		Modelovací blesk	
C.Fn-03		Automatické zrušenie funkcie FEB	str. 96
C.Fn-04		Postupnosť snímania s funkciou FEB	
C.Fn-05		Režim merania blesku	
C.Fn-06		Rýchly blesk so sériovým snímaním	str. 97
C.Fn-07		Testovací záblesk s automatickým bleskom	
C.Fn-08		Rozsvietenie pomocného lúča AF	
C.Fn-09		Automatické priblíženie podľa veľkosti obrazového snímača	str. 98
C.Fn-10		Časovač automatického vypnutia podradenej jednotky	
C.Fn-11		Zrušenie automatického vypnutia podradenej jednotky	
C.Fn-12		Obnovenie funkcie blesku pomocou externého napájania	str. 99
C.Fn-13		Nastavenie merania expozície blesku	
C.Fn-20		Zvuková signalizácia	
C.Fn-21		Distribúcia svetla	str. 100
C.Fn-22		Osvetlenie panela LCD	
C.Fn-23		Kontrola nabitia blesku podradenej jednotky	

Zoznam osobných funkcií

Číslo		Funkcia	Strana
P.Fn-01		Kontrast zobrazenia na paneli LCD	str. 101
P.Fn-02		Farba osvetlenia panela LCD: bežné snímanie	
P.Fn-03		Farba osvetlenia panela LCD: hlavná jednotka	
P.Fn-04		Farba osvetlenia panela LCD: podradená jednotka	
P.Fn-05		Automatické rozpoznanie farebného filtra	str. 102
P.Fn-06		Postupnosť prepínania pri stlačení tlačidla bezdrôtového prenosu	
P.Fn-07	 LINKED SHOT	Aktivácia blesku pri prepojenom snímaní	

Vynulovanie všetkých užívateľských/osobných funkcií

Keď na obrazovke s užívateľskými funkciami stlačíte funkčné tlačidlo 2 < CLEAR > a potom funkčné tlačidlo 1 < OK >, nastavené užívateľské funkcie sa vynulujú. Ak tento istý postup vykonáte na obrazovke s osobnými funkciami, vynulujú sa nastavené osobné funkcie.



- Funkcia C.Fn-00 sa nevynuluje, ani keď vynulujete všetky užívateľské funkcie.
- Funkcie P.Fn-06 a 07 sa nezobrazujú na blesku 600EX.
- Ak nastavíte užívateľské funkcie blesku Speedlite pomocou obrazovky ponuky fotoaparátu a funkcie C.Fn-20 až 23 sa nezobrazujú, nastavte ich pomocou postupu uvedeného na strane 92.



Všetky užívateľské funkcie blesku Speedlite môžete nastaviť a vynulovať aj pomocou obrazovky ponuky fotoaparátu (str. 46).

C.Fn: Nastavenie užívateľských funkcií

C.Fn-00: m/ft (Zobrazenie ukazovateľa vzdialenosti)

Môžete nastaviť zobrazovanie údajov ukazovateľa vzdialenosti na paneli LCD v metroch alebo stopách.

0: m (metre (m))

1: ft (stopy (st.))



Keď účinný dosah blesku prekračuje 18 m, pravá hranica účinného dosahu blesku na paneli LCD sa zmení na <>.

C.Fn-01: (Automatické vypnutie)

Keď blesk Speedlite nepoužívate približne 90 sekúnd, vypne sa napájanie, aby sa šetrila energia. Túto funkciu môžete vypnúť.

0: ON (Zap.)

1: OFF (Vyp.)



Ak kvôli použitiu súvislých zábleskov stúpne teplota hlavice blesku, čas pred aktiváciou funkcie automatického vypnutia sa môže predĺžiť.

C.Fn-02: MODELING (Modelovací blesk)

0:  (Zapnutý (tlačidlo na kontrolu hĺbky poľa))

Modelovací blesk aktivujete stlačením tlačidla na kontrolu hĺbky poľa na fotoaparáte.

1:  (Zapnutý (tlačidlo kontroly blesku))

Modelovací blesk aktivujete stlačením tlačidla kontroly blesku na blesku Speedlite.

2: / (Zapnutý (obe tlačidlá))

Modelovací blesk aktivujete stlačením tlačidla na kontrolu hĺbky poľa alebo tlačidla kontroly blesku na blesku Speedlite.

3: OFF (Vyp.)

Modelovací blesk sa vypne.

C.Fn-03: AUTO CANCEL (Automatické zrušenie funkcie FEB)

Môžete nastaviť, či chcete funkciu FEB po nasnímaní troch obrázkov pomocou funkcie FEB automaticky zrušiť.

0: ON (Zap.)

1: OFF (Vyp.)

C.Fn-04: (Postupnosť snímania s funkciou FEB)

Môžete zmeniť postupnosť snímania s funkciou FEB: 0: Štandardná expozícia, -: Znížená expozícia (tmavšie) a +: Zvýšená expozícia (svetlejšie).

0: 0 → - → +

1: - → 0 → +

C.Fn-05: MODE (Režim merania blesku)

Môžete zmeniť automatický režim merania blesku pre snímame s bleskom.

0: E-TTL II

1: TTL

2: Ext.A (Externé meranie: automaticky)

3: Ext.M (Externé meranie: manuálne)

 Keď používate digitálny fotoaparát EOS alebo fotoaparát EOS 300X, nenastavujte hodnotu 1. V závislosti od konkrétneho modelu nemusí byť meranie blesku ovládané správne. Blesk sa napríklad nemusí aktivovať alebo sa môže vždy aktivovať s plným výkonom. Rovnako nie je možné vykonávať snímame s bezdrôtovým bleskom.

- 
- 1 je nastavenie pre filmové fotoaparáty EOS typu B.
 - Keď používate fotoaparát typu B, snímame s automatickým bleskom E-TTL II/E-TTL nemožno vykonať ani vtedy, keď je nastavená možnosť 0.

C.Fn-06:  QUICK (Rýchly blesk so sériovým snímaním)

Môžete nastaviť, či chcete pri sériovom snímaní aktivovať blesk, keď sa indikátor pripravenosti blesku rozsvieti nazeleno (pred úplným nabitím blesku).

0: OFF (Vyp.)

1: ON (Zap.)



Keď sa počas sériového snímania aktivuje rýchly blesk, môže dôjsť k podexponovaniu, pretože sa zníži účinný dosah blesku. Nastavenie na hodnotu 1 sa odporúča len vtedy, keď chcete skrátiť účinný dosah blesku pri snímaní na krátku vzdialenosť.

C.Fn-07:  TEST (Testovací záblesk s automatickým bleskom)

Môžete zmeniť výkon blesku pri aktivácii testovacieho záblesku v režime automatického blesku E-TTL II/E-TTL/TTL.

0: 1/32 (1/32)

1: 1/1 (Plný výkon)

C.Fn-08:  AF (Rozsvietenie pomocného lúča AF)

0: ON (Zap.)

1: OFF (Vyp.)

Pomocný lúč AF blesku Speedlite sa nerozsvieti.

C.Fn-09:  (Automatické priblíženie podľa veľkosti obrazového snímača)

0: ON (Zap.)

Keď je pokrytie blesku nastavené na možnosť „Automatické <A>“, automaticky sa nastaví podľa veľkosti obrazového snímača použitého digitálneho fotoaparátu EOS. Keď je blesk nasadený na podporovanom fotoaparáte, na paneli LCD sa zobrazí ikona .

1: OFF (Vyp.)

Pokrytie blesku sa nenastaví automaticky podľa veľkosti obrazového snímača.

C.Fn-10:  (Časovač automatického vypnutia podradenej jednotky)

Môžete zmeniť čas do aktivácie automatického vypnutia podradenej jednotky. Upozorňujeme, že po aktivácii automatického vypnutia podradenej jednotky sa na paneli LCD zobrazí ikona . Túto funkciu nastavte na každej podradenej jednotke.

0: 60min (60 minút)

1: 10min (10 minút)

C.Fn-11:  →  (Zrušenie automatického vypnutia podradenej jednotky)

Keď stlačíte tlačidlo kontroly blesku na hlavnej jednotke, môžete zapnúť napájanie podradených jednotiek v stave automatického vypnutia. Môžete zmeniť čas, v rámci ktorého podradené jednotky v režime automatického vypnutia akceptujú túto funkciu.

0: 8h (Do 8 hodín)

1: 1h (Do 1 hodiny)

C.Fn-12:  (Obnovenie funkcie blesku pomocou externého napájania)**0:  +  (Externé aj interné napájanie)**



Nabíja sa paralelne pomocou interného aj externého napájania.

1:  (Len externé napájanie)

Na ovládanie blesku Speedlite je potrebné interné napájanie.

Použitím externého napájania na nabíjanie blesku môžete minimalizovať vybitie vnútornej batérie.

C.Fn-13:  (Nastavenie merania expozície blesku)**0:  +  (Tlačidlo aj volič blesku Speedlite)****1:  (Len volič blesku Speedlite)**

Kompenzáciu expozície blesku môžete nastaviť priamo otočením voliča <  >, bez stlačenia tlačidla <  >.

C.Fn-20:  (Zvuková signalizácia)

Môžete zapnúť zvukovú signalizáciu pri úplnom nabití blesku Speedlite alebo pri úplnom nabití podradenej jednotky počas snímania s bezdrôtovým bleskom pomocou rádiového prenosu.

Upozorňujeme, že keď túto funkciu nastavíte na hodnotu **1**, zvuková signalizácia zaznie aj ako varovanie, keď sa aktivuje obmedzenie spustenia blesku kvôli zvýšeniu teploty hlavice blesku.

0: OFF (Vyp.)**1: ON (Zap.)**

C.Fn-21: / / (Distribúcia svetla)

Môžete zmeniť distribúciu svetla (pokrytie blesku) blesku Speedlite podľa zorného uhla pri snímaní, keď je pokrytie blesku nastavené na možnosť „Automatické (A)“.

0: (Štandardná)

Optimálne pokrytie blesku sa automaticky nastaví pre daný zorný uhol pri snímaní.

1: (Priorita smerného čísla)

Aj keď sú okraje obrázka o niečo tmavšie ako pri nastavení na hodnotu **0**, táto možnosť je vhodná, keď je prioritou výkon blesku. Pokrytie blesku sa automaticky nastaví do mierne bližšej polohy, ako je skutočný zorný uhol pri snímaní. Ikona blesku na paneli LCD sa zmení na .

2: (Rovnomerné pokrytie)

Aj keď je vzdialenosť snímania o niečo kratšia ako pri nastavení na hodnotu **0**, táto možnosť je vhodná na minimalizáciu poklesu osvetlenia na okrajoch obrázka. Pokrytie blesku sa automaticky nastaví do mierne vzdialenejšej polohy, ako je skutočný zorný uhol pri snímaní. Ikona blesku na paneli LCD sa zmení na .

C.Fn-22: (Osvetlenie panela LCD)

Pri stlačení tlačidla alebo používaní voliča sa rozsvieti panel LCD. Toto nastavenie osvetlenia môžete zmeniť.

0: 12sec (Zapnuté 12 sekúnd)

1: OFF (Osvetlenie panela vypnuté)

2: ON (Osvetlenie panela vždy zapnuté)

C.Fn-23: (Kontrola nabitia blesku podradenej jednotky)

Keď je podradená jednotka počas snímania s bezdrôtovým bleskom plne nabitá, zdroj pomocného lúča AF na podradenej jednotke bliká. Túto činnosť môžete vypnúť. Túto funkciu nastavte na každej podradenej jednotke.

0: / (Pomocný lúč AF, indikátor

1: (Indikátor

P.Fn: Nastavenie osobných funkcií

P.Fn-01: (Kontrast zobrazenia na paneli LCD)

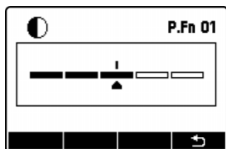

Môžete nastaviť 5 úrovní kontrastu panela LCD.

P.Fn-02: (Farba osvetlenia panela LCD: bežné snímanie)

Môžete nastaviť farbu osvetlenia panela LCD počas bežného snímania (blesk na fotoaparáte).

0: GREEN (Zelená)

1: ORANGE (Oranžová)

P.Fn-03: (Farba osvetlenia panela LCD: hlavná jednotka)

Počas snímania s bezdrôtovým bleskom pomocou rádiového alebo optického prenosu alebo počas prepojeného snímania: Môžete vybrať farbu osvetlenia panela LCD, ktorá sa použije, keď je blesk Speedlite nastavený ako hlavná jednotka.

0: GREEN (Zelená)

1: ORANGE (Oranžová)

P.Fn-04: (Farba osvetlenia panela LCD: podradená jednotka)

Počas snímania s bezdrôtovým bleskom pomocou rádiového alebo optického prenosu alebo počas prepojeného snímania: Môžete vybrať farbu osvetlenia panela LCD, ktorá sa použije, keď je blesk Speedlite nastavený ako podradená jednotka.

0: ORANGE (Oranžová)

1: GREEN (Zelená)

P.Fn-05: (Automatické rozpoznanie farebného filtra)

0: AUTO (Automaticky)

Túto možnosť nastavte, keď používate dodané farebné filtre.
Rozpoznajú sa automaticky.

1: OFF (Vypnúť)

Túto možnosť nastavte, keď používate komerčne dostupné filtre.
Farebný filter sa nerozpozná automaticky.

P.Fn-06: (Postupnosť prepínania pri stlačení tlačidla bezdrôtového prenosu)

Môžete zmeniť nastavenia, ktoré možno vybrať stlačením tlačidla bezdrôtového prenosu. Funkcia P.Fn-06 sa nezobrazí na blesku Speedlite 600EX.

0: OFF → → (Normálne → rádiový prenos → optický prenos)

Nastavenia sa menia v nasledujúcom poradí: bežné snímanie → rádiový prenos: hlavná jednotka → rádiový prenos: podradená jednotka → optický prenos: hlavná jednotka → optický prenos: podradená jednotka.

1: OFF ↔ (Normálne ↔ rádiový prenos)

Nastavenia sa menia v nasledujúcom poradí: bežné snímanie → rádiový prenos: hlavná jednotka → rádiový prenos: podradená jednotka.

2: OFF ↔ (Normálne ↔ optický prenos)

Nastavenia sa menia v nasledujúcom poradí: bežné snímanie → optický prenos: hlavná jednotka → optický prenos: podradená jednotka.

P.Fn-07: LINKED SHOT (Aktivácia blesku pri prepojenom snímaní)

Keď snímate pomocou funkcie prepojeného snímania (str. 70), môžete nastaviť, či chcete aktivovať blesk nainštalovaný na fotoaparáte. Toto nastavenie vykonajte pre každý blesk použitý pri prepojenom snímaní. Funkcia P.Fn-07 sa nezobrazí na blesku Speedlite 600EX.

0: OFF (Vyp.)

Počas prepojeného snímania sa blesk neaktivuje.

1: ON (Zap.)

Blesk sa počas prepojeného snímania aktivuje.

 Ak počas prepojeného snímania aktivujete naraz viac bleskov, nemusí sa dosiahnuť správna expozícia alebo môže dôjsť k nerovnomernej expozícii.

7

Referencie

V tejto kapitole nájdete mapu systému, často kladené otázky a opis používania blesku Speedlite s fotoaparátom typu B.

System bleskov 600EX-RT/600EX

Snímanie s bezdrôtovým bleskom

Rádiový prenos

Blesk Speedlite/vysielač s funkciou hlavnej jednotky

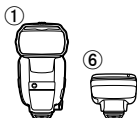

Blesk Speedlite s funkciou podradenej jednotky



Optický prenos

Fotoaparát/blesk Speedlite/vysielač s funkciou hlavnej jednotky

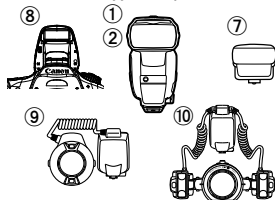

Blesk Speedlite s funkciou podradenej jednotky

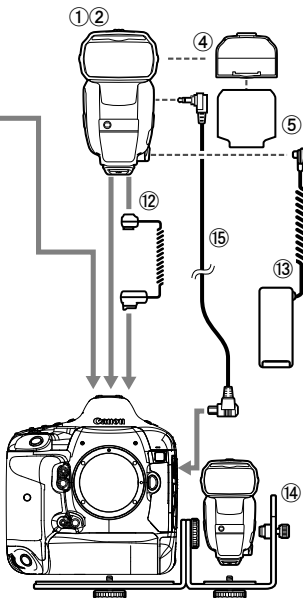
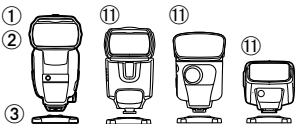

- ① Speedlite 600EX-RT
- ② Speedlite 600EX (nemožno použiť s ⑮)
- ③ Miniátúrny stojan (dodáva sa s bleskom 600EX-RT/600EX)
- ④ Držiak na farebný filter SCH-E1 (dodáva sa s bleskom 600EX-RT/600EX)

- ⑤ **Súprava farebných filtrov SCF-E1** (dodáva sa s bleskom 600EX-RT/600EX)
- ⑥ **Vysielač pre blesk Speedlite ST-E3-RT**
 Vysielač na bezdrôtové ovládanie bleskov Speedlite nastavených ako podradené jednotky pomocou rádiového prenosu.
- ⑦ **Vysielač pre blesk Speedlite ST-E2**
 Vysielač na bezdrôtové ovládanie bleskov Speedlite nastavených ako podradené jednotky pomocou optického prenosu.
- ⑧ **Fotoaparát EOS s bezdrôtovou funkciou hlavnej jednotky**
 Ako hlavnú jednotku môžete nastaviť digitálny fotoaparát EOS s funkciou hlavnej jednotky s bezdrôtovým optickým prenosom pomocou zabudovaného blesku.
- ⑨ **Makro blesk Macro Ring Lite MR-14EX** / ⑩ **Dvojitý makro blesk Macro Twin Lite MT-24EX**
 Blesk na fotografovanie záberov zblízka (makro).
- ⑪ **Blesk Speedlite s bezdrôtovou funkciou podradenej jednotky pomocou optického prenosu**
 580EX II, 580EX, 550EX, 430EX II, 430EX, 420EX, 320EX, 270EX II
- ⑫ **Predlžovací kábel päťice blesku OC-E3**
 Umožňuje pripojenie blesku 600EX-RT/600EX na vzdialenosť až 60 cm.
- ⑬ **Kompaktná súprava batérií CP-E4**
 Malý a ľahko prenosný externý zdroj napájania s nízkou hmotnosťou. Odolný voči prachu a vode do rovnakej miery ako blesk 600EX-RT/600EX.
- ⑭ **Konzola pre blesk Speedlite SB-E2**
- ⑮ **Spúšťací kábel SR-N3**
 Ak blesk 600EX-RT prepojíte pomocou tohto kábla s fotoaparátom EOS, ktorý je kompatibilný s automatickým bleskom E-TTL II/E-TTL, disponuje konektorom diaľkového ovládania typu N3 a bol uvedený na trh do roku 2011, môžete aktivovať spúšť z podradenej jednotky (str. 68) alebo vykonať prepojené snímanie s využitím tejto jednotky ako fotoaparátu podradenej jednotky (str. 70) počas bezdrôtového snímania pomocou rádiového prenosu.



 Na externé napájanie použite ⑬ kompaktnú súpravu batérií CP-E4. V prípade použitia externého zdroja napájania, ktorý nevyrába spoločnosť Canon, môže dôjsť k poruche.

Obmedzenie spustenia blesku kvôli zvýšenej teplote

Ak v krátkom čase po sebe opakovane aktivujete súvislé záblesky, stroboskopický blesk alebo modelovací blesk, môže sa zvýšiť teplota hlavice blesku. Keď počet opakovaných aktivácií blesku prekročí hodnoty uvedené v tabuľke nižšie, automaticky sa aktivuje funkcia obmedzenia spustenia blesku, ktorá zabráni znehodnoteniu a poškodeniu hlavice blesku kvôli prehriatiu. Keď je spustenie blesku obmedzené, zobrazí sa ikona varovania , ktorá upozorňuje na zvýšenú teplotu, a čas do obnovenia funkcie blesku sa automaticky nastaví na interval približne 8 až 20 sekúnd.

Varovanie pri zvýšení teploty

Keď sa vnútorná teplota blesku Speedlite zvýši, zobrazí sa ikona varovania s dvomi úrovňami varovania.

Zobrazenie	Uroveň 1 (Čas do obnovenia funkcie blesku: pribl. 8 s)	Uroveň 2 (Čas do obnovenia funkcie blesku: pribl. 20 s)
Ikona		
Osvetlenie panela LCD	Červené (svieti)	Červené (bliká)

Počet súvislých zábleskov a čas nečinnosti

V nasledujúcej tabuľke nájdete počet súvislých zábleskov do zobrazenia varovania a nevyhnutný čas nečinnosti, po ktorom je možné znova vykonať bežné snímanie s bleskom.

Funkcia	Počet súvislých zábleskov do zobrazenia varovania (úroveň 1) (približne)	Potrebný čas nečinnosti (približne)
Manuálny blesk (str. 13)	48 krát a viac	10 min. alebo dlhšie
Modelovací blesk (str. 38)		

* Pri plnom výkone blesku a pokrytí blesku 14 mm/20 mm

* S externým zdrojom napájania bude počet zábleskov dvojtretinový (32 krát a viac)



- Počet súvislých zábleskov do zobrazenia varovania pri stroboskopickom blesku závisí od výkonu blesku.
- Informácie o odporúčanom počte aktivácií blesku nájdete v časti o súvislých zábleskoch (str. 13), stroboskopickom blesku (str. 33) a modelovacom blesku (str. 38).
- Ak vymieňate batérie po viacnásobnom súvislom použití blesku, nezabudnite, že batérie môžu byť horúce.
- Keď je funkcia C.Fn-20 nastavená na hodnotu 0 (str. 99), varovná zvuková signalizácia sa neaktivuje ani po obmedzení spustenia blesku.

Poradca pri riešení problémov

Ak sa vyskytne problém s bleskom, najskôr si pozrite informácie v tomto poradcovi pri riešení problémov. Ak v tomto poradcovi pri riešení problémov nenájdete riešenie pre váš problém, kontaktujte predajcu alebo najbližšie servisné stredisko spoločnosti Canon.

● Bežné snímanie

Blesk sa nezapne alebo neaktivuje.

- Skontrolujte, či sú batérie vložené so správnou orientáciou (str. 14).
- Nasuňte upevňovaciu koncovku na doraz do päťice na fotoaparáte, posuňte zaistovacia páčka doprava a pripojte blesk Speedlite k fotoaparátu (str. 15).
- Ak obnovenie funkcie blesku trvá 30 sekúnd alebo dlhšie, vymeňte batérie (str. 14).
- Do blesku Speedlite vložte batérie aj vtedy, keď používate externé napájanie (str. 14).
- Ak sú elektrické kontakty blesku Speedlite a fotoaparátu znečistené, vyčistite ich (str. 6).

Napájanie sa samovoľne vypne.

- Aktivovala sa funkcia automatického vypnutia blesku Speedlite. Stlačte tlačidlo spúšte do polovice alebo stlačte tlačidlo kontroly blesku (str. 16).

Obrázok je podexponovaný alebo preexponovaný.

- Ak sa na zábere nachádzal objekt s vysokým odrazom (sklené okno atď.), použite uzamknutie FE (str. 24).
- Ak je objekt príliš tmavý alebo príliš svetlý, nastavte kompenzáciu expozície blesku (str. 22).
- Ak je nastavená synchronizácia s krátkymi časmi, účinný dosah blesku je kratší. Priblížte sa k objektu (str. 25).

Spodná časť obrázka je tmavá.

- Boli ste príliš blízko snímaného objektu. Presuňte sa ďalej od snímaného objektu.
- Keď snímate na vzdialenosť do 1 m od objektu, nastavte polohu odrazu o 7° smerom nadol.
- Ak je nasadená slnečná clona objektivu, zložte ju.

Okraje obrázka vyzerajú tmavo.

- Nastavte pokrytie blesku na automatické nastavenie (str. 29).
- Ak používate manuálne nastavenie pokrytia blesku, nastavte pokrytie blesku, ktoré je širšie ako zorný uhol pri snímaní (str. 30).
- Skontrolujte, či nie je nastavená funkcia C.Fn-21-1 (str. 100).

Obrázok je veľmi rozmazaný.

- Keď je režim snímania nastavený na možnosť <Av> a scéna je tmavá, automaticky sa zapne dlhý synchronizačný čas (zniži sa rýchlosť uzávierky). Použite statív alebo nastavte režim snímania <P> alebo plnoautomatický režim (str. 19). Upozorňujeme, že synchronizačný čas môžete nastaviť aj pomocou položky [Flash sync. speed in Av mode/ Synchronizačný čas blesku v režime Av] (str. 44).

Pokrytie blesku sa nenastaví automaticky.

- Nasuňte upevňovaciu koncovku na doraz do päťce na fotoaparáte, posuňte zaisťovaciu páčku doprava a pripojte blesk Speedlite k fotoaparátu (str. 15).
- Nastavte pokrytie blesku na možnosť <A> (automaticky) (str. 29).

● Bezdrtové snímanie pomocou rádiového prenosu

Bezdrtové snímanie nefunguje.

- Keď používate blesk Speedlite 600EX (bez funkcie rádiového prenosu), bezdrtové snímanie pomocou rádiového prenosu nie je dostupné. Použite bezdrtové snímanie pomocou optického prenosu.

Podradená jednotka sa nespustí.

- Nastavte hlavnú jednotku na možnosť <☑> < **MASTER** > a podradenú jednotku na možnosť <☑> < **SLAVE** > (str. 52).
- Nastavte vysielacie kanály a identifikátory bezdrtového rádiového systému hlavnej jednotky a podradenej jednotky na rovnaké čísla (str. 52 - 54).
- Skontrolujte, či sa podradená jednotka nachádza v prenosovom dosahu hlavnej jednotky (str. 48).
- Zabudovaný blesk fotoaparátu nemožno použiť ako hlavnú jednotku počas bezdrtového snímania pomocou rádiového prenosu.

Obrázku sú preexponované.

- Ak používate snímanie s automatickým bleskom s tromi skupinami bleskov A, B a C, nenasmerujte skupinu bleskov C priamo na hlavný objekt (str. 63).
- Ak snímate s nastavením rôznych režimov blesku pre každú skupinu bleskov, nesnímajte s nastavením viacerých skupín na možnosť < **ETTL** > alebo < **Ext.A** >, ak sú nasmerované priamo na hlavný objekt (str. 67).

Zobrazuje sa ikona <Tv>.

- Nastavte rýchlosť uzávierky o 1 stupeň pomalšiu ako synchronizačný čas blesku (str. 51).

Nemožno aktivovať spustenie z podradenej jednotky.

- Keď používate fotoaparát EOS, ktorý bol uvedený na trh do roku 2011, disponuje konektorom diaľkového ovládania typu N3 a je kompatibilný s automatickým bleskom E-TTL II/E-TTL, na aktiváciu diaľkového spustenia z podradenej jednotky alebo keď je nastavený ako podradená jednotka počas prepojeného snímania, je potrebný „spúšťač kábel SR-N3“ (str. 68, 70, 104).

● Prepojené snímání

Dochádza k nerovnomernej expozícii./Nedosiahne sa štandardná expozícia.

- Ak počas prepojeného snímání aktivujete naraz viac bleskov, nemusí sa dosiahnuť správna expozícia alebo môže dôjsť k nerovnomernej expozícii. Odporúčame nastaviť na aktiváciu len jeden blesk Speedlite alebo použiť samospúšť na rozloženie načasovania zábleskov.

● Bezdrôtové snímanie pomocou optického prenosu

Podradená jednotka sa nespustí.

- Nastavte hlavnú jednotku na možnosť <⚡> <MASTER> a podradenú jednotku na možnosť <⚡> <SLAVE> (str. 78).
- Nastavte vysielacie kanály hlavnej jednotky a podradenej jednotky na rovnaké čísla (str. 78).
- Skontrolujte, či sa podradená jednotka nachádza v prenosovom dosahu hlavnej jednotky (str. 76).
- Bezdrôtový snímač podradenej jednotky nasmerujte na hlavnú jednotku (str. 76).
- Ak je podradená jednotka príliš blízko k hlavnej jednotke, prenos nemusí správne fungovať.
- Keď ako hlavnú jednotku používate zabudovaný blesk fotoaparátu, vysuňte zabudovaný blesk fotoaparátu a nastavte bezdrôtovú funkciu v položke [**Built-in flash func. setting/Nastavenie funkcie zabudovaného blesku**] na obrazovke ponuky fotoaparátu.

Aktivuje sa blesk hlavnej jednotky.

- Aj keď je aktivácia blesku hlavnej jednotky nastavená na možnosť OFF (Vyp.) <🔌>, hlavný blesk spustí malý záblesk na ovládanie podradenej jednotky pomocou optického prenosu (str. 79).

Obrázku sú preexponované.

- Ak používate snímanie s automatickým bleskom s tromi skupinami bleskov A, B a C, nenasmerujte skupinu bleskov C priamo na hlavný objekt (str. 87).

Technické parametre

● Typ

Typ:	Automatický blesk Speedlite nainštalovaný na fotoaparáte, s podporou režimov E-TTL II/E-TTL/TTL
Kompatibilné fotoaparáty:	Fotoaparáty EOS typu A (automatický blesk E-TTL II/E-TTL) Fotoaparáty EOS typu B (automatický blesk TTL)

● Hlavica blesku

Smerné číslo:	Približne 60 (pri pokrytí blesku 200 mm, ISO 100 v metroch)
Pokrytie blesku:	20 - 200 mm (14 mm pri použití širokého panela) <ul style="list-style-type: none">• Automatické nastavenie (Automatické nastavenie pokrytia blesku podľa zorného uhla pri snímaní a veľkosti obrazového snímača.)• Ručné nastavenie
Odraz:	90° nahor, 7° nadol, 180° doľava/doprava
Čas záblesku:	Normálny blesk: 1,8 ms alebo menej, rýchly blesk: 2,3 ms alebo menej
Prenos informácií o farebnej teplote:	Pri odpálení blesku sa informácia o farebnej teplote blesku preniesie do fotoaparátu
Farebný filter:	Možno použiť

● Ovládanie expozície

Systém na ovládanie expozície:	Automatický blesk E-TTL II/E-TTL/TTL, automatické/manuálne externé meranie expozície blesku, manuálny blesk, stroboskopický blesk
Účinný dosah blesku: (S objektívom EF 50 mm f/1,4 pri citlivosti ISO 100)	Normálny blesk: približne 0,5 - 30 m Rýchly blesk: min.: približne 0,5 - 12 m max.: približne 0,5 - 21 m Synchronizácia s krátkymi časmi: približne 0,5 - 15 m (pri 1/250 s)
Kompenzácia expozície blesku:	±3 EV po 1/3 alebo 1/2 EV
FEB:	±3 EV po 1/3 alebo 1/2 EV (keď sa používa s kompenzáciou expozície blesku)
Uzamknutie FE: Synchronizácia s krátkymi časmi:	Stlačením tlačidla <M-Fn>, <FEL> alebo <✳> na fotoaparáte Áno * Počas bezdrôtového snímania pomocou rádiového prenosu funguje synchronizácia s krátkymi časmi iba v prípade digitálnych fotoaparátov EOS uvedených na trh v roku 2012 alebo neskôr (okrem modelu EOS 1200D).
Manuálny blesk:	1/128 – 1/1 výkon (kroky po 1/3 dieliká)
Stroboskopický blesk:	Dostupný (1 – 500 Hz) * 1 Hz až 199 Hz pri bezdrôtovom snímaní pomocou optického prenosu
Potvrdenie expozície blesku:	Rozsvieti sa indikátor potvrdenia expozície blesku
Modelovací blesk:	Aktivácia stlačením tlačidla na kontrolu hĺbky poľa na fotoaparáte

● Obnovenie funkcie blesku

Čas do obnovenia funkcie blesku:	Normálny blesk: pribl. 0,1 - 5,5 s, Rýchly blesk: pribl. 0,1 až 3,3 s * Pri použití alkalických batérií AA/LR6
Indikátor pripravenosti blesku:	Svieti načerveno: normálny blesk pripravený Svieti nazeleno: rýchly blesk pripravený

● Pomocný lúč AF

Kompatibilný systém AF:	1 - 61 bodov AF (ohnisková vzdialenosť 28 mm alebo viac) * Podporované počas snímania prostredníctvom hľadáča a režimu Quick Mode (Rýchly režim) počas fotografovania so živým náhľadom Live View alebo snímania videozáznamov
Účinný dosah:	V strede: približne 0,6 - 10 m, okraje: približne 0,6 - 5 m

● Bezdrôtová funkcia pomocou rádiového prenosu (len blesk 600EX-RT)

Frekvencia:	2405 – 2475 MHz
Systém modulácie:	Primárna modulácia: OQPSK, sekundárna modulácia: DS-SS
Bezdrôtové nastavenia:	Hlavná jednotka/podradená jednotka
Kanál:	Automaticky, kanál 1 - 15
Identifikátor bezdrôtového rádiového systému:	0000 - 9999
Ovládanie podradených jednotiek:	Maximálne 5 skupín (A/B/C/D/E), maximálne 15 jednotiek
Vzdialenosť prenosu:	Pribl. 30 m * Keď sa medzi hlavnou jednotkou a podradenou jednotkou nenachádzajú prekážky a nevyskytuje sa rádiové rušenie iných zariadení * Vzdialenosť prenosu môže byť kratšia v závislosti od vzájomnej polohy jednotiek, okolitého prostredia a poveternostných podmienok
Ovládanie pomeru výkonu blesku:	1:8 - 1:1 - 8:1, výkon s krokom po 1/2 dielika.
Kontrola nabitia blesku podradenej jednotky:	Rozsvieti sa ikona $\leq \frac{1}{2}>$ na paneli LCD hlavnej jednotky, bliká zdroj pomocného lúča AF podradenej jednotky, svieti indikátor pripravenosti blesku
Prepojené snímame:	Áno

● Bezdrôtová funkcia pomocou optického prenosu

Spôsob pripojenia:	Optický impulz
Bezdrôtové nastavenia:	Hlavná jednotka/podradená jednotka
Kanál:	Kanál 1 - 4
Ovládanie podradených jednotiek:	Maximálne 3 skupiny (A/B/C)
Vzdialenosť prenosu:	Interiér: približne 0,7 - 15 m, exteriér: približne 0,7 - 10 m (vpredu) $\pm 40^\circ$ horizontálne a $\pm 30^\circ$ vertikálne smerom k hlavnej jednotke
Ovládanie pomeru výkonu blesku:	1:8 - 1:1 - 8:1, výkon s krokom po 1/2 dielika.
Zobrazenie nabitia blesku podradenej jednotky:	Bliká zdroj pomocného lúča AF podradenej jednotky, svieti indikátor pripravenosti blesku

● Prispôsobiteľné funkcie

Užívateľské funkcie:	18
Osobné funkcie:	600EX-RT: 7/600EX: 5

● Zdroj napájania

Zdroj napájania blesku Speedlite:	4 alkalické batérie AA/LR6 * Možno použiť aj batérie Ni-MH a lítiové batérie AA/LR6
Výdrž batérií (počet zábleskov):	Pribl. 100 - 700 zábleskov * Pri použití alkalických batérií AA/LR6
Čas bezdrôtového snímania pomocou rádiového prenosu:	Približne 9 hodín nepretržite * Keď je aktivácia blesku hlavnej jednotky VYP., s použitím alkalických batérií AA/LR6
Počet aktivácií v rámci bezdrôtového snímania pomocou optického prenosu:	Približne 1500 krát * Keď je aktivácia blesku hlavnej jednotky VYP., s použitím alkalických batérií AA/LR6
Úspora energie:	Vypnutie po pribl. 90 s nečinnosti * Pri nastavení ako podradená jednotka: 60 min. * Pri nastavení ako hlavná jednotka v rámci bezdrôtového snímania pomocou rádiového prenosu a prepojeného snímania: 5 min.
Externé napájanie:	Možno použiť kompaktnú súpravu batérií CP-E4

● Rozmery a hmotnosť

Rozmery:	Približne 79,7 (Š) x 142,9 (V) x 125,4 (H) mm (bez adaptéra odolného voči prachu a vode)
Hmotnosť:	Približne 425 g * Len blesk Speedlite, bez batérií.

- Všetky uvedené technické parametre sú založené na testovacích normách spoločnosti Canon.
- Technické parametre a vonkajší vzhľad sa môžu zmeniť bez upozornenia.

Smerné číslo (ISO 100 v metroch)**Normálny blesk (plný výkon)/rýchly blesk**

Pokrytie blesku (mm)	14	20	24	28	35	50
Normálny blesk (plný výkon)	15	26	28	30	36	42
Rýchly blesk	Rovnaké ako 1/2 až 1/6 hodnoty manuálneho blesku					

Pokrytie blesku (mm)	70	80	105	135	200
Normálny blesk (plný výkon)	50	53	58	59	60
Rýchly blesk	Rovnaké ako 1/2 až 1/6 hodnoty manuálneho blesku				

Manuálny blesk

Výkon blesku	Pokrytie blesku (mm)					
	14	20	24	28	35	50
1/1	15	26	28	30	36	42
1/2	10,6	18,4	19,8	21,2	25,5	29,7
1/4	7,5	13	14	15	18	21
1/8	5,3	9,2	9,9	10,6	12,7	14,8
1/16	3,8	6,5	7	7,5	9	10,5
1/32	2,7	4,6	4,9	5,3	6,4	7,4
1/64	1,9	3,3	3,5	3,8	4,5	5,3
1/128	1,3	2,3	2,5	2,7	3,2	3,7

Výkon blesku	Pokrytie blesku (mm)				
	70	80	105	135	200
1/1	50	53	58	59	60
1/2	35,4	37,5	41	41,7	42,4
1/4	25	26,5	29	29,5	30
1/8	17,7	18,7	20,5	20,9	21,2
1/16	12,5	13,3	14,5	14,8	15
1/32	8,8	9,4	10,3	10,4	10,6
1/64	6,3	6,6	7,3	7,4	7,5
1/128	4,4	4,7	5,1	5,2	5,3

Používanie s fotoaparátom typu B

Táto časť opisuje funkcie, ktoré sú, resp. nie sú dostupné pri použití blesku Speedlite 600EX-RT/600EX s fotoaparátom typu B (filmový fotoaparát EOS s podporou automatického blesku TTL).

Keď blesk Speedlite 600EX-RT/600EX používate s funkciou automatického blesku s fotoaparátom typu B, na paneli LCD blesku Speedlite sa zobrazí ikona <TTL>.

Funkcie dostupné pri použití fotoaparátu typu B

- Automatický blesk TTL
- Kompenzácia expozície blesku Speedlite
- Stupňovanie expozície blesku FEB
- Manuálny blesk
- Stroboskopický blesk
- Synchronizácia na druhú lamelu
- Manuálne externé meranie expozície blesku
- Snímanie s bezdrôtovým bleskom s optickým prenosom
 - Manuálny blesk
 - Stroboskopický blesk

Funkcie nedostupné pri použití fotoaparátu typu B

- Automatický blesk E-TTL II/E-TTL
- Uzamknutie FE
- Synchronizácia s krátkymi časmi
- Automatické externé meranie expozície blesku
- Snímanie s bezdrôtovým bleskom s rádiovým prenosom
- Snímanie s bezdrôtovým bleskom s optickým prenosom
 - Snímanie s automatickým bleskom
 - Ovládanie pomeru výkonu blesku
- Modelovací blesk

Prístroj nesmie byť vystavený kvapkajúcim ani striekajúcim tekutinám.
Batérie nesmú byť vystavené zdroju nadmerného tepla, ako napr. slnečným
lúčom, ohňu a pod.
Suché batérie sa nesmú nabíjať.



**Platí len pre štáty Európskej únie a EHP (Nórsko, Island a
Lichtenštajnsko)**

Tento symbol znamená, že podľa Smernice 2012/19/EÚ o odpade z elektrických a elektronických zariadení (OEEZ) a podľa platnej legislatívy Slovenskej republiky sa tento produkt nesmie likvidovať spolu s komunálnym odpadom. Produkt je potrebné odovzdať do určenej zberne, napr. prostredníctvom výmeny za kúpu nového podobného produktu, alebo na autorizované zberné miesto, ktoré spracúva odpad z elektrických a elektronických zariadení (EEZ).

Nesprávna manipulácia s takýmto typom odpadu môže mať negatívny vplyv na životné prostredie a ľudské zdravie, pretože elektrické a elektronické zariadenia obsahujú potenciálne nebezpečné látky. Spoluprácou na správnej likvidácii produktu prispějete k účinnému využívaniu prírodných zdrojov.

Ďalšie informácie o mieste recyklácie opotrebovaných zariadení získate od miestneho úradu, úradu životného prostredia, zo schváleného plánu OEEZ alebo od spoločnosti, ktorá zaisťuje likvidáciu komunálneho odpadu. Viac informácií nájdete aj na webovej stránke: www.canon-europe.com/weee.





Register

A

Aktivácia blesku hlavnej jednotky ZAP./VYP.	55, 79
Automatický blesk	
E-TTL II/E-TTL	19
Automatický blesk TTL	116
Automatické externé meranie expozície blesku	36
Automatické vypnutie	16, 95
Av (Priorita clony AE)	19

B

Batérie	14
Bezdrôtové nastavenia	52, 78
Bezdrôtové snímanie s viacerými bleskami	49, 77
Bezdrôtové snímanie pomocou optického prenosu	75
Manuálny blesk.....	88
Plnoautomatické s dvomi skupinami (A:B)	85
Plnoautomatické s jednou podradenou jednotkou	81
Plnoautomatické s tromi skupinami (A:B C)	86
Bezdrôtové snímanie pomocou rádiového prenosu	47
Manuálny blesk	64
Plnoautomatické s dvomi skupinami (A:B)	61
Plnoautomatické s jednou podradenou jednotkou	57
Plnoautomatické s tromi skupinami (A:B C)	62
Skupinová aktivácia	65

C

C.Fn	92, 95
Citlivosť ISO	37

Č

Čas do obnovenia funkcie blesku	14
Časovač 4 s, 6 s, 16 s	12

D

Diaľkové spustenie	68
Distribúcia svetla	100

Držiak na farebný filter .. 11, 39, 104

E

E-TTL II (meranie blesku)	44
Ext.A (Automatické externé meranie expozície blesku)	36
Ext.M (Manuálne externé meranie expozície blesku)	37
Externé napájanie	99, 105

F

Farebný filter	39
FEB	23
Fotoaparát typu A	2
Fotoaparát typu B	116
Frekvencia zábleskov	33
Funkcia pamäte	56, 80
Funkcia uzamknutia	17

I

Identifikátor bezdrôtového rádiového systému	52, 53
Ikona varovania	106
Indikátor potvrdenia expozície blesku	7, 18
INDIVIDUAL SLAVE	10, 89
Individuálne nastavenie podradenej jednotky	89

K

Kompenzácia expozície blesku ...	22
----------------------------------	----

L

LINK	7, 55, 58
LOCK	17

M

M (Manuálne nastavenie expozície)	19
Manuálne externé meranie expozície blesku	37
Manuálny blesk	31
Maximálny počet súvislých zábleskov	35
Meraný manuálny blesk	32
Modelovací blesk	38
MULTI	33

N

Nastavenie funkcií	41
Nastavenie funkcií blesku	41
Nastavenie hlavnej jednotky	52, 78
Normálny blesk	14

O

Obmedzenie spustenia blesku	106
Obnovenie funkcie blesku	16
Odraz	27
Osobné funkcie (P.Fn)	92, 101
Ovládanie blesku	42
Ovládanie skupiny podradených jednotiek	63, 87

P

P (Program AE)	18
P.Fn	92, 101
Panel LCD	8
Farba osvetlenia	101
Osvetlenie	17, 100
Sýtosť	39, 101
Päťica pre príslušenstvo	2
Plnoautomatické snímanie s bleskom	18
Počet zábleskov	14
Podpora automatického priblíženia podľa veľkosti obrazového snímača	20, 98
Podradená jednotka	10, 47, 75
Kontrola stavu batérie	100
Nastavenie podradenej jednotky	52, 78
Pokrytie blesku	29
Polohy blesku	48, 76
Pomer výkonu blesku	
Dve skupiny (A:B)	61, 85
Tri skupiny (A:B C)	62, 86
Pomocný lúč AF	20
Prenos informácií o farebnej teplote	20
Prepojené snímanie	10, 70
Priblíženie	29
Automatické nastavenie	29
Ručné nastavenie	29

R

Režim blesku	8, 9, 10, 43, 44
Režim merania blesku	96

Rýchlosť uzávierky	19
Rýchly blesk	16

S

Skenovanie	54
Skupina bleskov	61, 62, 64, 65, 85, 86, 88
Smerné číslo	115
Snímanie s bleskom na krátku vzdialenosť	29
Stroboskopický blesk	33
Synchronizačný čas blesku	44
Synchronizačný čas blesku v režime Av	44
Synchronizácia na druhú lamelu	26
Synchronizácia s krátkymi časmi	25
Synchronizácia uzávierky	44

Š

Široký panel	30
--------------------	----

T

Testovací záblesk	16, 50, 58, 67, 82
Tlačidlo bezdrôtového prenosu	7, 52, 78, 102
Tv (Priorita uzávierky AE)	19

U

Uzamknutie FE	24
Užívateľské funkcie (C.Fn)	92, 95

Ú

Účinný dosah blesku	48, 76
Účinný dosah blesku	8, 18, 25, 36, 37
Úroveň expozície blesku ...	8, 22, 32

V

Vynulovať všetko	46
Vysielač kanál	52, 53, 54, 78
Vysielač	47, 75, 104
Výkon blesku	31, 33, 64, 88

Z

Zobrazenie ukazovateľa vzdialenosti	95
Zrušenie nastavení blesku Speedlite	38, 43
Zvuková signalizácia	99
Zvýšenie teploty	106

Canon

Fotoaparáty a príslušenstvo uvádzané v tomto návode na používanie sú aktuálne k júnu 2014. Informácie o kompatibilitě s fotoaparátmi a príslušenstvom uvedenými na trh po tomto dátume získate v najbližšom servisnom stredisku spoločnosti Canon.

**CANON INC.**

30-2 Shimomaruko 3-chome, Ohta-ku, Tokyo 146-8501, Japonsko/Japán/Japonia/Japonsko

*Evropa, Afrika a Blízky východ/Afrika és a Közél-Kelet/Europa/Afryka i Środkowy Wschód/
Európa, Afrika a Blízky východ*

CANON EUROPA N.V.

PO Box 2262, 1180 EG Amstelveen, Nizozemsko/Hollandia/Holandia/Holandsko

Informace o vaší místní kanceláři Canon naleznete v záručním listu nebo na webu
www.canon-europe.com/Support

Výrobek a příslušná záruka jsou v evropských zemích poskytovány společností Canon Europa N.V.

A helyi Canon-iroda elérhetőségét lásd a garancialevélen vagy a
www.canon-europe.com/Support címen

A terméket és a kapcsolódó garanciát az európai országokban a Canon Europa N.V. biztosítja.

Informacje o lokalnym biurze Canon znaleźć można na karcie gwarancyjnej lub na stronie
www.canon-europe.com/Support

Produkt i powiązana gwarancja dostarczane są na terenie Europy przez Canon Europa N.V.

Informácie o zastúpení spoločnosti Canon vo vašej krajine nájdete v záručnom liste alebo na stránke
www.canon-europe.com/Support

Produkt a príslušná záruka sú v európskych krajinách poskytované spoločnosťou Canon Europa N.V.

VYTIŠTĚNO V EU
AZ EU-BAN NYOMTATTÁK
WYDRUKOWANO W UE
VYTLAČENÉ V EÚ