

CZ Návod k použití



Chladnička-mraznička

Děkujeme za důvěru, kterou jste nám svým nákupem tohoto spotřebiče vyjádřili.
Přejeme vám, aby vám spotřebič přinášel mnoho potěšení.

Chladnička s mrazničkou (kterou v dalším textu označujeme výrazem spotřebič) sestává ze dvou částí: z horní chladicí části, chladničky, a ze spodní mrazicí části, mrazničky.

Chladnička je v domácnostech určena k uchovávání čerstvých potravin při teplotách nad 0 °C.

Mraznička je v domácnostech určena k zmrazení čerstvých potravin a k dlouhodobému uchovávání mražených potravin (až po dobu jednoho roku podle druhu potraviny).

Důležitá bezpečnostní upozornění	3
Několik tipů, jak ušetřit energii při používání vaší kombinované ledničky-mrazničky	4
Popis spotřebiče.....	5
Instalace a zapojení.....	7
Přesazení dvířek na druhou stranu.....	9
Obsluha zařízení s elektronickými ovládacími prvky	11
Nastavování spotřebiče s mechanickým ovládním	19
Doporučené uspořádání potravin ve spotřebiči.....	24
Uchovávání potravin v chladničce.....	25
Skladování jídla v „čerstvé zóně“ FreshZone.....	26
Mražení čerstvých potravin a ukládání zmražených potravin.....	27
Odmrazování spotřebiče.....	29
Čištění spotřebiče	30
Závady a jejich odstraňování	31
Informace o hlučnosti spotřebiče	32

Důležitá bezpečnostní upozornění

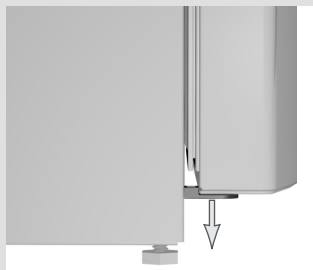

- Spotřebič byl vyroben s ohledem na platné bezpečnostní normy. Nicméně se doporučuje, aby jej bez náležitého dohledu nepoužívaly osoby se sníženými tělesnými, pohybovými nebo duševními schopnostmi ani osoby bez náležitých znalostí a zkušeností. To platí i pro nezletilé osoby.
- Než spotřebič zapnete, seznamte se důkladně s návodem, v němž je uveden popis spotřebiče a způsoby, jak jej správně a bezpečně používat. Návod je určen k více typům, takže v něm může být uveden popis nastavení a zařízení, kterými vaše chladnička není vybavena. Návod platí také pro mrazničky typu NO FROST, které jsou proti námraze vybaveny zabudovaným větrákem a automatickým odmrazováním.
- Sejměte obal, který spotřebič (případně jeho díly) chrání během přepravy.
- Do rohů dvířek jsou složeny bezpečnostní vložky; ty je třeba vyjmout a nahradit zátkami (pouze u některých typech).
- Předtím než spotřebič připojíte k elektrické síti, nechte jej ve svislé poloze stát alespoň 2 hodiny v klidovém stavu. Tím se výrazně sníží pravděpodobnost, že v důsledku přepravy dojde k provozní závadě.
- Spotřebič je třeba připojit k elektrické síti a uzemnit podle platných norem a předpisů.
- Spotřebič se nesmí používat ve venkovních prostorách a nesmí se vystavovat dešti.
- Před čištěním a před výměnou žárovky je třeba odpojit spotřebič od sítě (tj. vytáhnout zástrčku síťového kabelu ze síťové zásuvky).
- Pokud se síťový kabel poškodí, musí jej servisní technik nebo jiná oprávněná osoba vyměnit.
- Pokud se spotřebič nebude delší dobu používat, vypněte jej příslušným tlačítkem a odpojte od sítě. Vyprázdněte jej, odmrazte, vyčistěte a dvířka nechte pootevřená.
- K ochraně životního prostředí odevzdejte spotřebič po skončení jeho životnosti do oprávněného střediska pro sběr odpadu.
- Obal je vyroben z materiálů šetrných k životnímu prostředí: lze je recyklovat nebo ekologicky zlikvidovat.
- Se spotřebičem si nesmějí hrát děti.
- Štítek se základními údaji o spotřebiči je připevněn v jeho vnitřním prostoru. Pokud není psán ve vašem místním jazyce, vyměňte jej za štítek, který je dodán se spotřebičem.
- **Pozor!** Ventilační otvory na spotřebiči nebo vestavěné součásti musejí být vždy čisté a musejí zůstat volné.
- **Pozor!** K odmrazení mrazničky nepoužívejte žádná mechanická zařízení nebo nástroje a nepostupujte jinak, než jak doporučuje výrobce.

- **Pozor!** Před instalací, čištěním nebo přemístěním spotřebiče se vždy přesvědčte, že je izolace součástí mrazicího zařízení nepoškozena. Tím také předejdete ohrožení životního prostředí.
- **Pozor!** Uvnitř chladicího a mrazicího prostoru nepoužívejte žádné elektrické spotřebiče s výjimkou těch, které výrobce chladničky s mrazničkou výslovně povoluje.



Symbol na výrobku nebo jeho balení udává, že tento výrobek nepatří do domácího odpadu. Je nutné odvézt ho do sběrného místa pro recyklaci elektrického a elektronického zařízení. Zajištěním správné likvidace tohoto výrobku pomůžete zabránit negativním důsledkům pro životní prostředí a lidské zdraví, které by jinak byly způsobeny nevhodnou likvidací tohoto výrobku. Podrobnější informace o recyklaci tohoto výrobku zjistíte u příslušného místního úřadu, služby pro likvidaci domovního odpadu nebo v obchodě, kde jste výrobek zakoupili.

Několik tipů, jak ušetřit energii při používání vaší kombinované ledničky-mrazničky

- Prostudujte si pokyny pro instalaci.
- Neotvírejte dveře spotřebiče častěji, než je nutné.
- Občas zkontrolujte, zda za spotřebičem může volně cirkulovat vzduch.
- Kondenzační jednotku, upevněnou na zadní stěně spotřebiče, udržujte stále v čistotě (viz část „Čištění spotřebiče“).
- Je-li těsnění dveří poškozené nebo uvolněné, neprodleně jej vyměňte.
- Potraviny skladujte v uzavřených nádobách nebo jiných vhodných obalech.
- Než vložíte potraviny do ledničky, nechejte je vychladnout na pokojovou teplotu.
- Mražené potraviny rozmrazujte v chladicí části spotřebiče.
- Vyměňte zásuvky a dvířka mrazničky, jak je popsáno v instrukcích, abyste plně využili celé její kapacity.
- Svoji běžnou mrazničku odmrazte, jakmile se na povrchu mrazicího oddílu vytvoří vrstva ledu o tloušťce přibližně 3–5 milimetrů.
- Dbejte na to, aby byly police rozmístěny rovnoměrně a potraviny uloženy tak, aby byla zajištěna volná cirkulace vzduchu. (Věnujte pozornost doporučenému rozmístění potravin, které je popsáno v instrukcích.)
- U spotřebičů se zabudovaným ventilátorem neblokujte větrací otvory.

Popis spotřebiče

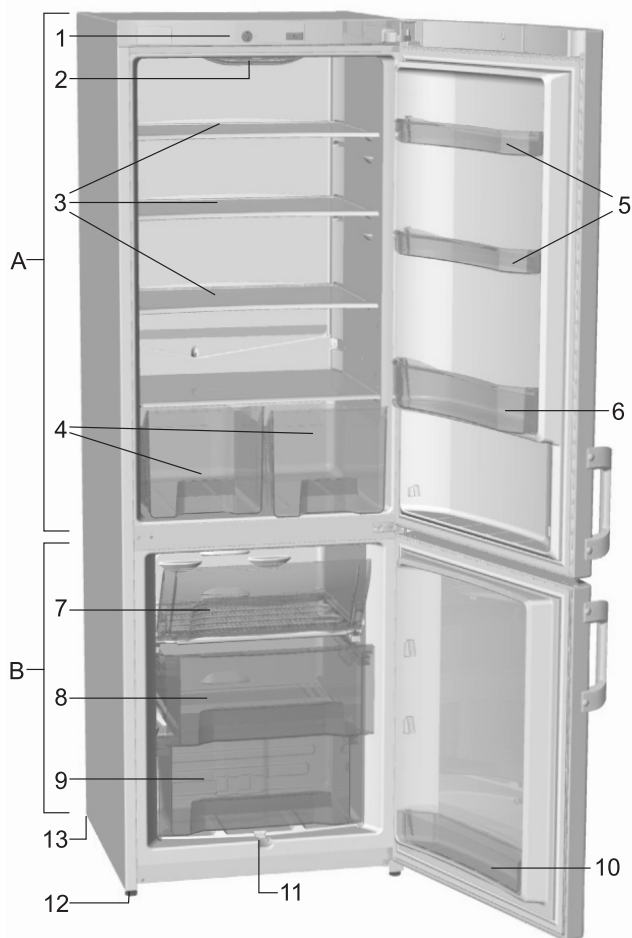

A Chladicí prostor

- 1 Ovládání
- 2 Žárovka vnitřního osvětlení
- 3 Polička (výškově nastavitelná)
- 4 Nádobka/zásuvka na ovoce a zeleninu
- 5 Dveřní přihrádky chladničky (hluboká a mělká verze)
- 6 Přihrádka na láhve

B Standardní mraznička

- 7 Zásuvka pro mražení potravin
- 8 Zásuvka pro uchovávání potravin
- 9 Zásuvka pro uchovávání potravin
- 10 Dveřní přihrádka mrazničky
- 11 Žlábek pro odvod vody*
- 12 Patka*
- 13 Kolečko*

B Mraznička s funkcí NO FROST

- 7 Zásuvka pro uchovávání potravin
- 8 Zásuvka pro mražení potravin
- 9 Zásuvka pro uchovávání potravin

- Vnitřní vybavení spotřebiče se může u jednotlivých modelů lišit.
- Zásuvky jsou zajištěny, aby se nedaly náhodně vytáhnout. Pokud chcete zásuvku vyjmout, povytáhněte ji až na doraz, potom předek nadzvedněte a zcela ji ze spotřebiče vytáhněte.

* Pouze u některých modelů.

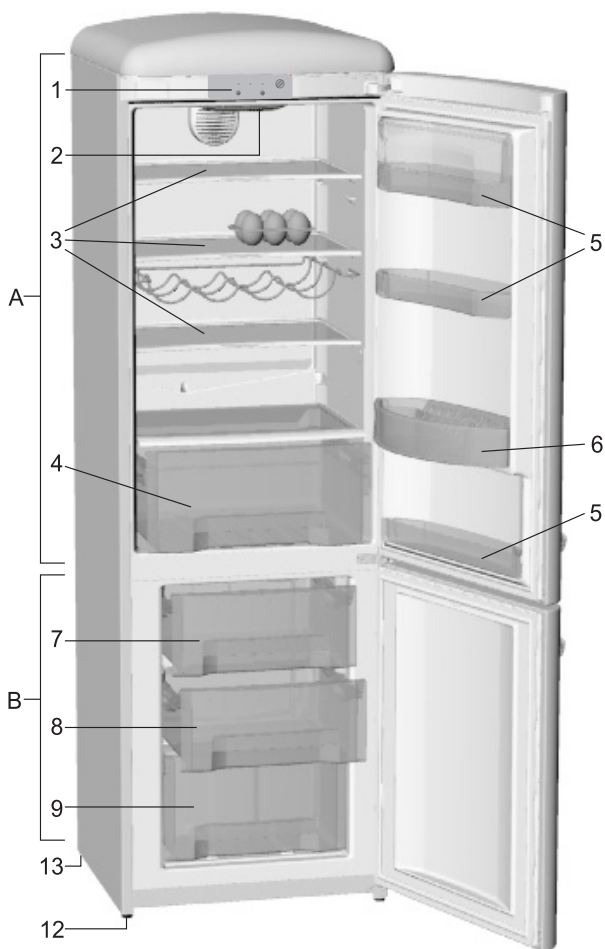

A Chladicí prostor

- 1 Ovládání
- 2 Žárovka vnitřního osvětlení
- 3 Polička (výškově nastavitelná)
- 4 Nádobazásuvka na ovoce a zeleninu
- 5 Dveřní přihrádky chladničky (hluboká a mělká verze)
- 6 Přihrádka na láhve

B Standardní mraznička

- 7 Zásuvka pro mražení potravin
- 8 Zásuvka pro uchovávání potravin
- 9 Zásuvka pro uchovávání potravin
- 10 Dveřní přihrádka mrazničky
- 11 Žlábek pro odvod vody*
- 12 Patka*
- 13 Kolečko*

B Mraznička s funkcí NO FROST

- 7 Zásuvka pro uchovávání potravin
- 8 Zásuvka pro mražení potravin
- 9 Zásuvka pro uchovávání potravin

- Vnitřní vybavení spotřebiče se může u jednotlivých modelů lišit.
- Zásuvky jsou zajištěny, aby se nedaly náhodně vytáhnout. Pokud chcete zásuvku vyjmout, povytáhněte ji až na doraz, potom předek nadzvedněte a zcela ji ze spotřebiče vytáhněte.

* Pouze u některých modelů.

Instalace a zapojení

Volba místnosti

- Spotřebič je třeba nainstalovat v suché a dobře větrané místnosti. K tomu, aby spotřebič dobře fungoval, musí teplota místnosti ležet v mezích uvedených pro jednotlivé třídy výrobku níže. Třída výrobku je vyznačena na štítku se základními údaji o spotřebiči.

Třída	Teplota
SN (subnormální)	od +10°C do +32°C
N (normální)	od +16°C do +32°C
ST (subtropická)	od +16°C do +38°C
T (tropická)	od +16°C do +43°C

Instalace spotřebiče

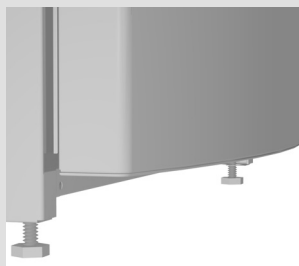

Abyste předešli úrazu osoby nebo poškození spotřebiče, je třeba, aby se na jeho instalaci podílely přinejmenším dvě osoby.

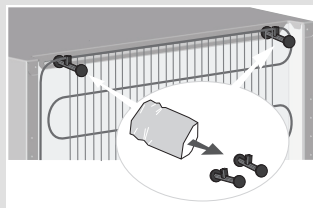

- Spotřebič musí pevně stát ve vzpřímené poloze na dostatečně pevném podkladě. Vepředu je spotřebič opatřen dvěma stavěcími nožičkami, jejichž pomocí je možno spotřebič nastavit do vodorovné polohy. Zadní strana zařízení je opatřena kolečky, která usnadňují umístění zařízení na zvolené místo (jen u některých modelů).
- Pokud se nad spotřebičem nachází některý díl kuchyňského nábytku, musí mezi tímto dílem a chladničkou zůstat volný prostor alespoň 5 centimetrů vysoký, aby se kondenzační soustava mohla patřičně chladit.
- K přístroji jsou přiloženy 2 dorazy, které umístíte na horním okraji kondenzátoru, kde znemožňují umístění přístroje příliš blízko stěně (mají pouze některé modely). Dorazy jsou univerzální s ohledem na různou vzdálenost kondenzátoru od přístroje, proto je tomu přiměřeně otočte a umístíte na přístroj.
- Spotřebič nesmí být vystaven přímému slunečnímu záření ani nesmí stát poblíž zdrojů tepla. Pokud této podmínce nelze vyhovět, je třeba spotřebič oddělit od zdroje vhodným izolačním panelem.



- Na přední spodní straně se nachází úchytky pro snadnější manipulaci (pouze u některých modelů). Spotřebič lze postavit v prostoru buď volně nebo vedle kuchyňského nábytku či stěny. Pamatujte, že je třeba nechat dostatečný prostor pro otevírání dveří a vyjímání zásuvek a poliček (viz instalační schéma).

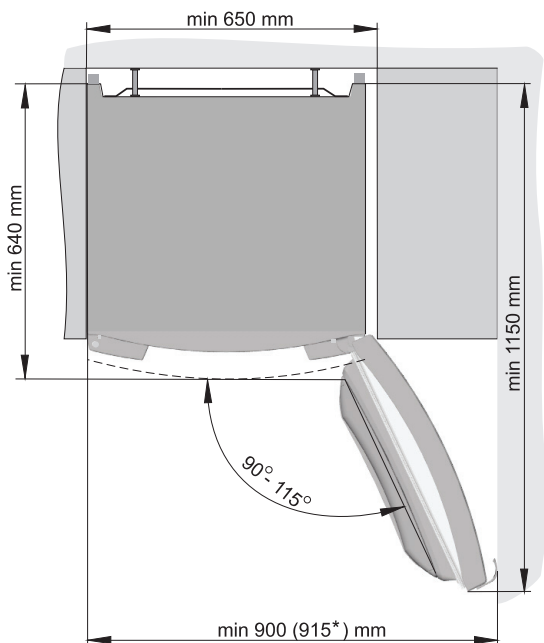

Poznámka:

* Platí pro spotřebiče OLD TIMER.

Zapojení spotřebiče

- Spotřebič se zapojuje do sítě síťovým kabelem. Zásuvka ve stěně musí být vybavena uzemňovacím kolíkem (bezpečnostní zásuvka). Jmenovité napětí a kmitočty jsou uvedeny na štítku se základními údaji o spotřebiči.
- Připojení a uzemnění spotřebiče musí vyhovovat platným normám a předpisům.

Spotřebič snese krátkodobé odchylky od jmenovitého napětí, pokud nevybočují z mezí od -6 % do +6 %.

Přesazení dvířek na druhou stranu

Verze I

Potřebné nářadí: očkový klíč č. 8, nástrčkový šroubovák torx25, plochý šroubovák

1. Plochým šroubovákem sejměte krytky A a B1.
2. Postupně v udaném pořadí odshora dolů odšroubujte a sejměte závěsy (C, D a E1) a dvířka (F, G). Dbejte, aby se dvířka nepoškodila.
3. Krytky přesuňte na opačnou stranu.
4. Spodní závěs (E2, dodán v sáčku) připojte na opačnou stranu krytky a nasadte podložku (I).
5. **Horní dvířka (F):** Přesuňte horní závěs (C) s ložiskem (J) na opačnou stranu. Přesuňte dvevní zarážku se závěsem (K1) a na opačnou stranu připojte symetrickou dvevní zarážku (K2, dodána v sáčku).
6. **Spodní dvířka (G):** Přesuňte závěsy (L) a kryt (M) na opačnou stranu.
7. Odspodu nahoru nasadte závěsy (D, C) a dvířka (G, F). Nezapomeňte nasadit podložky tak, jak byly před demontáží (I).
8. Nasadte krytky A a B2 (krytku B2 z dodaného sáčku).
9. **Přemístění madla:** Sejměte krytky, vyšroubujte šrouby a připojte madlo na opačnou stranu. Do otvorů na druhé straně nasadte zátky.

Součástky B1, E1 a K1 uchovejte pro případ, že byste někdy v budoucnu chtěli zavěšení dvířek zase změnit.

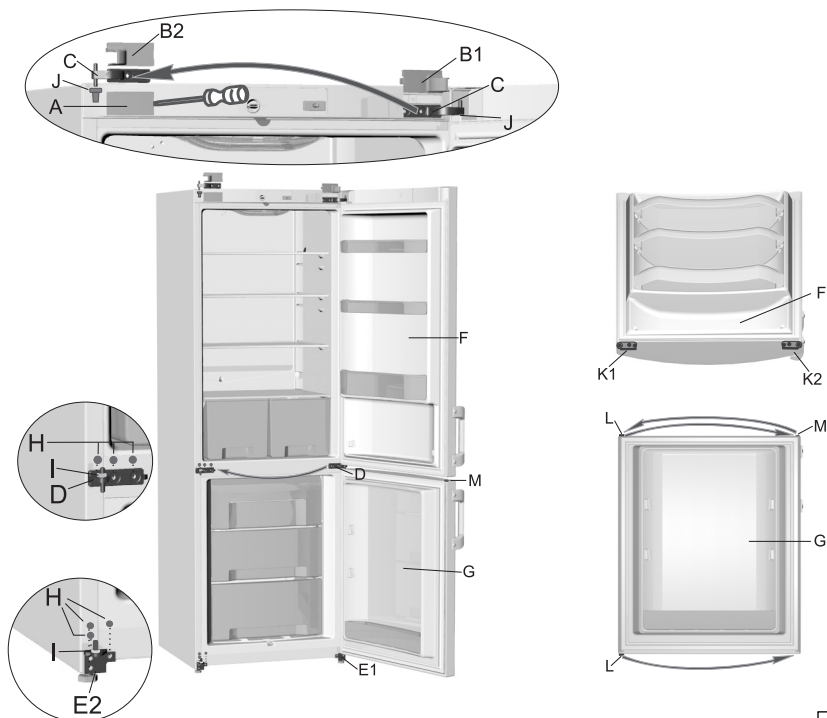

Verze II

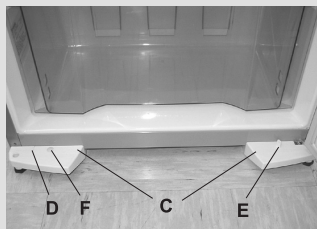
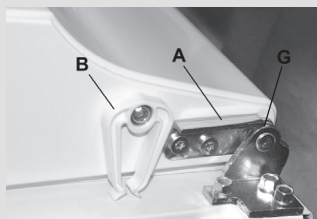

Potřebné nástroje: nástrčný klíč č. 8, šroubovák Torx č. 25

Pozor! Po odšroubování dvířka pevně přidržte, aby nespadla a nepoškodila se.

1. Sejměte kryt horního závěsu (uschovejte jej pro případné použití v budoucnu), sejměte rovněž kryt horního závěsu na protější straně (na druhou stranu nasadíte kryt během sestavování) a sejměte i čepičku na protější straně horní části dvířek.
2. Odšroubujte šrouby horního závěsu a vysadte horní dvířka z prostředního závěsu.
3. Na spodní straně horních dvířek odšroubujte šrouby zarážky, sundejte ji (A). Zarážku uschovejte na později. Přišroubujte zarážku s podložkou na druhou stranu dvířek.
4. Odšroubujte zavrácací systém (B) a připevněte jej na protější stranu dvířek (jen u některých modelů).
5. Odšroubujte šrouby prostředního závěsu a vysadte dvířka z dolního závěsu.
6. Odšroubujte šrouby, kterými jsou upevněné nosiče nožiček (pouze u některých modelů). V závislosti na provedení spotřebiče pokračujte postupem 7. nebo 7.1.
7. Nakloňte zařízení směrem dozadu (max. 35°) a zadní stranu opřete o stěnu. Odšroubujte šrouby z podpěry nožiček (C) - levý i pravý, sejměte kryt podpěry (D) a připevněte ho na druhou stranu. Odšroubujte, vyjměte a navzájem přemístěte čep zámku (E) a krytku (F) (platí pro modely se systémem pro samouzavírání dveří). Odšroubujte tři šrouby, které drží spodní závěs (závěs uschovejte pro pozdější použití) a připevněte spodní závěs na druhou stranu.
- 7.1. Nakloňte spotřebič dozadu (max. 35°) tak, aby se vzadu opřel o skříň spotřebiče. Odšroubujte tři šrouby, kterými je upevněn spodní závěs (závěs uschovejte pro eventuální opakovanou výměnu dveří), na opačné straně upevněte přiložený spodní závěs. Otvory, které zůstali po závěsu na původních místech, zaslepte pomocí čepů.
8. Opakujte kroky 3 a 4 i u spodních dvířek. V případě, že není spodní omezovač dveří, posuňte ložisko (G) a podložku na opačnou stranu dveří.
9. Pokračujte v sestavování v opačném pořadí.

Přesazení dvířek na druhou stranu

Poznámka:

- U spotřebičů OLD TIMER (modelové značení ... O ...) není možná změna směru otevírání dveří.

OVLÁDACÍ JEDNOTKA I

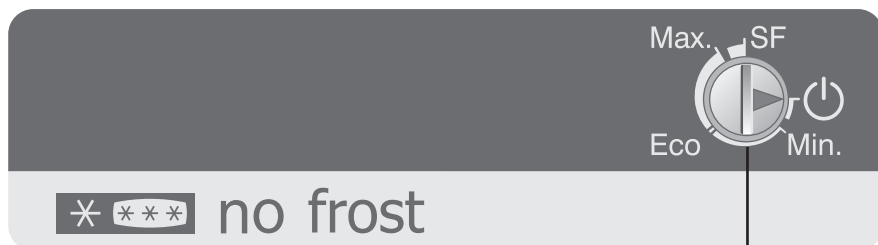

A



A

A Knoflík pro nastavování teploty, zapínání a vypínání, SF/SUPER

OVLÁDACÍ JEDNOTKA II

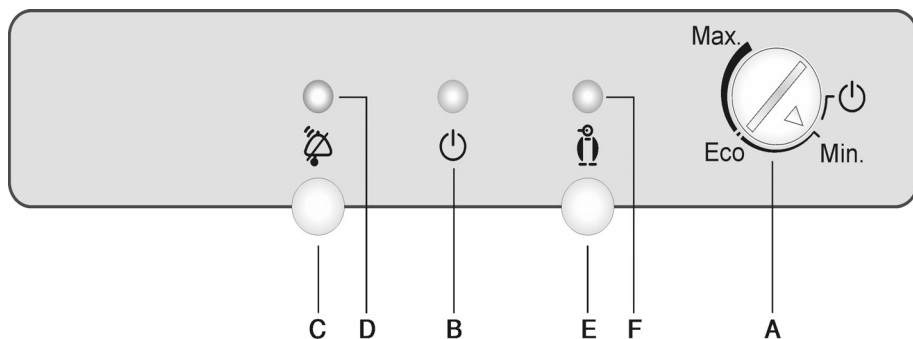
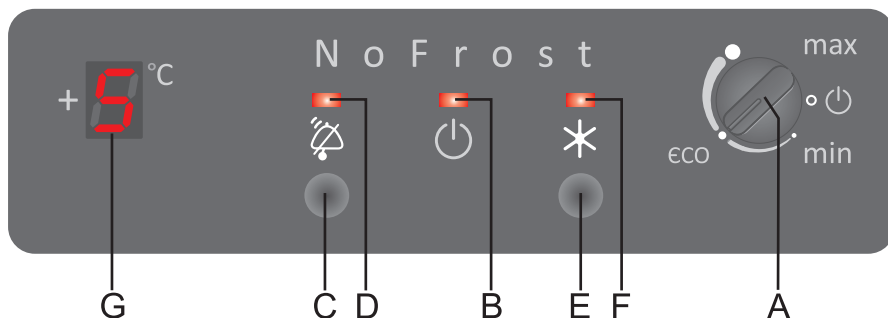
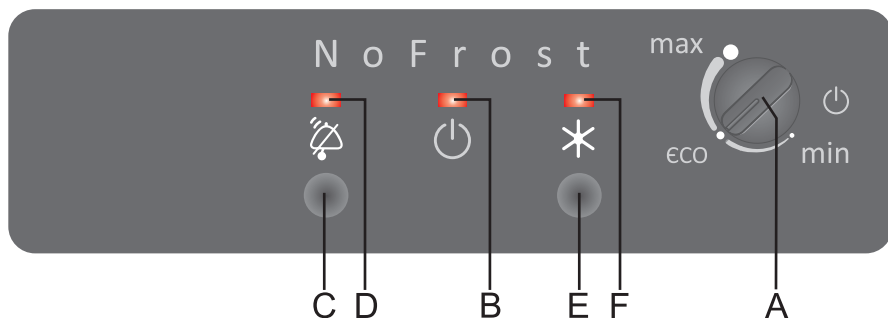

A Kruhový volič pro nastavení teploty a zapnutí/vypnutí

B Kontrolka: svítí, když je zařízení v provozu

C Tlačítko pro potvrzení zvukové výstrahy chladničky

D Kontrolka: bliká, když je teplota chladničky příliš vysoká

E Tlačítko posílení mrazení

F Kontrolka: svítí, když je aktivovaná funkce posílení mrazení

G Digitální displej teploty chladničky udává skutečnou teplotu uvnitř spotřebiče v rozsahu od +1 do +9 °C*

* Pouze u některých modelů.

Značka **No Frost** (Bez namrzání) - pouze u některých modelů

Zapnutí a vypnutí zařízení

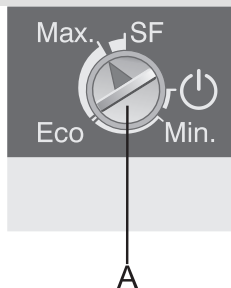

Zařízení zapnete otočením kruhového voliče **A** směrem k poloze **Max.**

Kontrolka **B** se rozsvítí (dostupné pouze u některých modelů).

Zařízení je vypnuto, když je na kruhovém voliči nastavena značka . (Pozor, zařízení je stále pod napětím.)

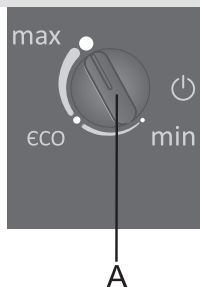

Nastavení teploty v zařízení

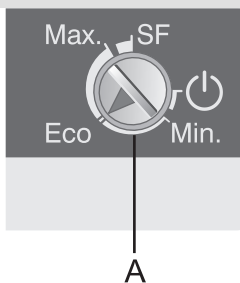

- Nastavte požadovanou teplotu chladničky otočením kruhového voliče **A** do polohy mezi hodnotami **Min.** a **Max.**
- Doporučené je nastavení do polohy **Eco.**

- Otáčení směrem k poloze **Max.** odpovídá nižší (chladnější) teplotě chladničky a otáčení směrem k poloze **Min.** znamená vyšší teplotu (teplejší).
- Pokud je teplota místnosti, ve které je zařízení umístěno, nižší než 16 °C, doporučujeme nastavit kruhový volič termostatu do polohy **Max.**

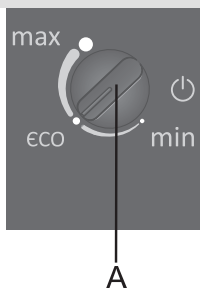

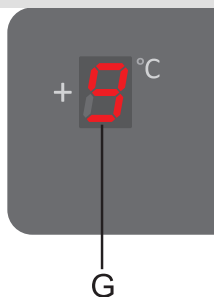

- Jestliže je váš spotřebič vybaven digitálním displejem, bude při provádění změn nastavení teploty blikat a bude zobrazena aktuálně nastavená teplota. Po zastavení blikání se nastavení automaticky uloží do paměti. Při prvním zapnutí spotřebiče se zobrazí teplota +9°C a displej bude blikat. Tato hodnota zůstane zobrazena tak dlouho, dokud skutečná teplota v chladničce neklesne pod tuto hodnotu. Blikání se potom zastaví a zůstane zobrazena skutečná teplota v chladničce.

Zvýšený výkon mrazničky

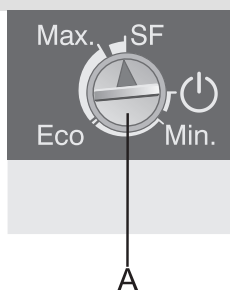

- Toto nastavení můžete použít po prvním zapnutí spotřebiče, před čištěním nebo když do mrazničky vložíte větší množství potravin. Jestliže funkce není deaktivována ručně, bude deaktivována automaticky po přibližně dvou dnech.

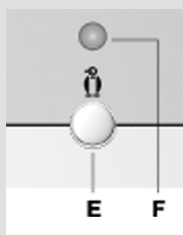
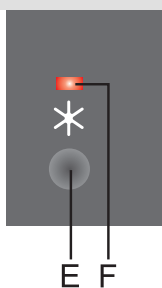

Výstražný signál vysoké teploty chladničky

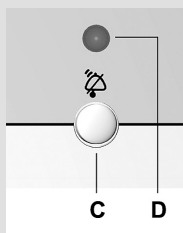
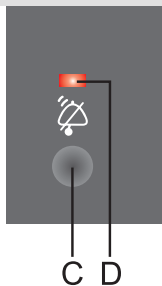

Pokud bude teplota příliš vysoká, aktivuje se zvukový výstražný signál (přerušované pípání) a bude blikat kontrolka **D**. V modelech s displejem bude rovněž blikat displej teploty (+9 °C). Zvukový výstražný signál se vypne automaticky, jakmile teplota poklesne na úroveň, která již nepředstavuje nebezpečí zkázy potravin.

- Když spotřebič zapnete poprvé, funkce výstražné signalizace teploty bude mít prodlevu 24 hodin, aby spotřebič mohl dosáhnout příslušné teploty. Tímto způsobem se zabrání ve zbytečné aktivaci zvukového výstražného signálu.
- Potvrďte a vypněte zvukový výstražný signál stisknutím tlačítka (**C**).
- Zvukový výstražný signál se aktivuje každých 24 hodin, pokud teplota v chladničce není dost nízká a existuje nebezpečí zkázy potravin.
- Kontrolka **D** se vypne automaticky při ochlazení spotřebiče na vhodnou teplotu.

Digitální displej

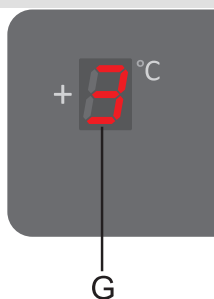

Zobrazuje skutečnou teplotu v chladničce (kladné jednomístné číslo). Jestliže se provádějí změny nastavení, displej bude blikat a ukazovat aktuální nastavení. Displej bude také blikat, jestliže teplota v chladničce je příliš vysoká a představuje nebezpečí zkázy potravin.

OVLÁDACÍ JEDNOTKA III

Zařízení s ventilem a displejem teploty

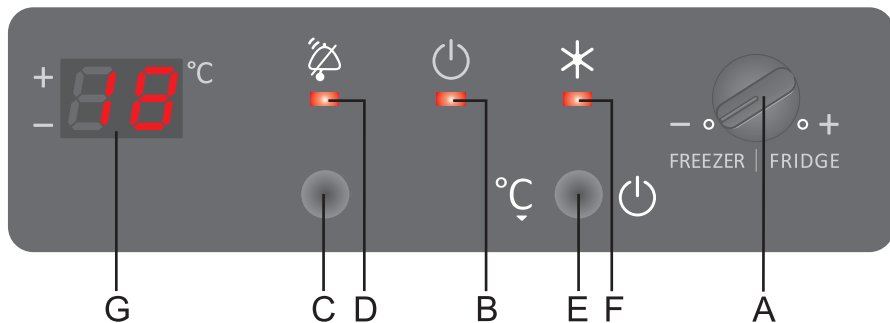

A Přepínač pro výběr komory chladničky/mrazáku

B Kontrolka: svítí, když je zařízení v provozu

C Tlačítko pro potvrzení zvukové výstrahy mrazáku

D Kontrolka: bliká, když je teplota mrazáku příliš vysoká

E Tlačítko pro vypnutí a zapnutí a ovládání teploty

F Kontrolka: svítí, když je aktivovaná funkce posílení mrazení

G Digitální displej teploty: zobrazuje momentální teplotu od +1 do +9 °C pro komoru chladničky a -16 až -24 °C (a SF = super mrazení) pro komoru mrazáku

Přepínač pro výběr chladničky/mrazáku



A

Pro výběr komory, pro kterou chcete zobrazit teplotu a pro kterou chcete nastavit teplotu pomocí tlačítka **E**, použijte přepínač **A**.

Když vybíráte komoru, přesvědčte se, že prohlubeň na kruhovém voliči je nastavena směrem ke značce zvolené komory.

Zapnutí a vypnutí zařízení a nastavení teploty

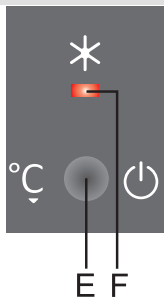

Zapnutí a vypnutí zařízení

Pomocí přepínače **A** vyberte komoru mrazáku. Pak stiskněte a držte (po dobu 3 sekund) tlačítko **E**, abyste zařízení zapnuli. Zapnou se obě komory přístroje – chladnička i mrazák. Když je zařízení zapnuto, kontrolka **B** bude svítit. Když tlačítko **E** znovu stisknete a podržíte 3 sekundy, celé zařízení se vypne.

Zapnutí a vypnutí chladničky

Modely s displejem teploty umožňují vypnout chladničku a mrazák přitom ponechat v provozu.

Nejprve zapněte celé zařízení. Pak pomocí přepínače **A** vyberte oddělení chladničky. Stiskněte a držte tlačítko **E** po dobu 3 sekund a tím vypnete chladničku. Když tlačítko **E** znovu stisknete a podržíte 3 sekundy, chladnička se opět zapne.

Nastavení teploty v zařízení

Přepínačem **A** vyberte chladničku nebo mrazák a stiskněte tlačítko **E** a nastavte požadovanou teplotu. Nastavení se mění stále dokola od nejvyšší po nejnižší hodnotu (nebo do režimu „super mrazení“ – funkce posílení mrazení pro mrazák). Když nastavíte požadovanou teplotu, nastavení se po pěti sekundách automaticky uloží a zobrazí se momentální teplota zvolené komory.

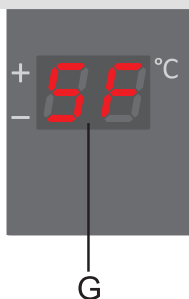

Super mrazení – posílení mrazení

Pomocí přepínače **A** vyberte komoru mrazáku. Stiskněte tlačítko **E** krátce několikrát za sebou, dokud se na displeji neobjeví **SF** a počkejte pět sekund, dokud se nerozsvítí kontrolka **F**.

Pokud tento režim není deaktivován ručně, aktivuje se automaticky (přibližně po dvou dnech).

Toto nastavení použijte, když zařízení poprvé zapínáte, před čištěním a když vkládáte velké množství potravin do mrazáku.

Alarm vysoké teploty mrazáku

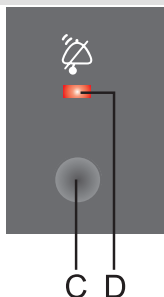

Pokud je teplota uvnitř chladničky příliš vysoká, aktivuje se zvuková výstraha (**přerušované pípání**) a kontrolka **D** bude blikat.

- Deaktivujte výstrahu stiskem tlačítka **C**. Kontrolka **D** se vypne, když teplota v mrazáku klesne na úroveň, která nepředstavuje riziko zkažení potravin.
- Zvuková výstraha se aktivuje každých 24 hodin, pokud teplota v mrazáku stále není dostatečně nízká a hrozí proto nebezpečí zkažení potravin. Zvuková výstraha se automaticky vypne, když teplota v mrazáku klesne na úroveň, která nepředstavuje riziko zkažení potravin.

- Když zařízení poprvé zapnete, dojde ke 24hodinovému odkladu funkce výstrahy teploty, aby mohl mrazák dosáhnout nastavené teploty a zabránilo se zbytečnému spuštění výstrahy.

Digitální displej

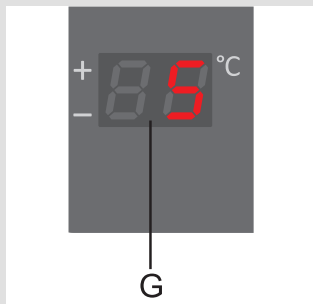

Zobrazuje momentální teplotu v chladničce (kladné jednomístné číslo) nebo v mrazáku (záporné dvomístné číslo). Když provádíte nastavení teploty, displej bude blikat, signalizuje tak aktuálně zvolenou hodnotu. Displej bude rovněž blikat, když teplota v mrazáku dosáhne kritické úrovně představující riziko zkažení potravin.

Nastavování spotřebiče s mechanickým ovládáním

OVLÁDACÍ JEDNOTKA IV

Spotřebič s dvojitým kompresorovým systémem

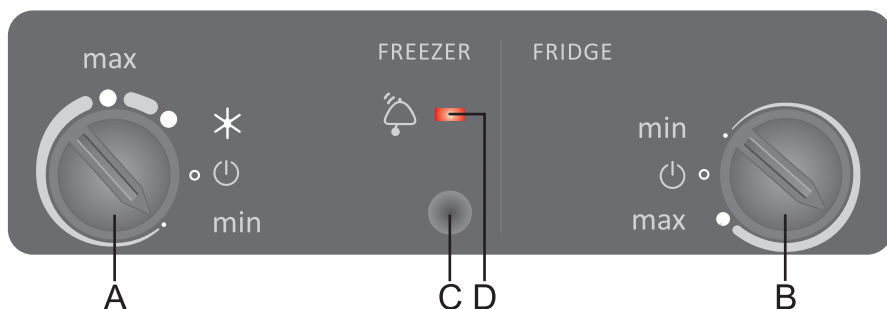
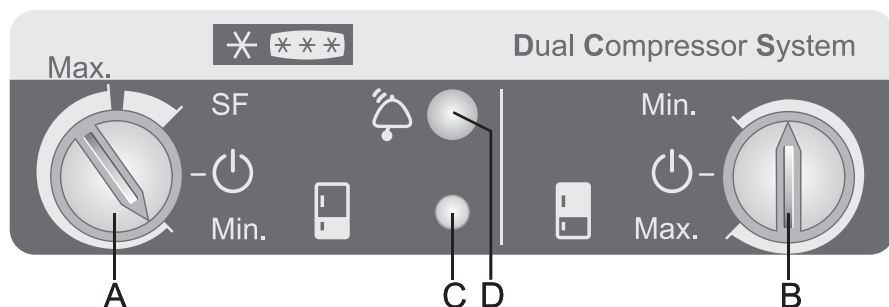

- A Knoflík nastavení teploty a zapnutí a vypnutí mrazicího prostoru
- B Knoflík nastavení teploty a zapnutí a vypnutí chladicího prostoru
- C Vypínač osvětlení
- D Červená kontrolka: Upozorňuje na příliš vysokou teplotu

Zapnutí a vypnutí spotřebiče



Zapnutí mrazničky: Otočte knoflík termostatu A ve směru hodinových ručiček směrem k poloze **Max.**

Vypnutí: Otočte knoflík A zpět, aby šipka ukazovala na symbol  (napájení spotřebiče je stále zapnuté).

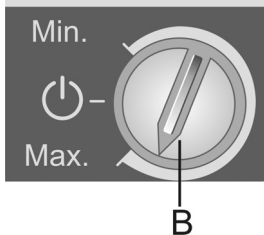

Zapnutí chladničky: Otočte knoflík termostatu **B** ve směru hodinových ručiček směrem k poloze **Max.**

Vypnutí: Otočte knoflík **B** zpět, aby šipka ukazovala na symbol  (napájení spotřebiče je stále zapnuté).

Nastavení teploty ve spotřebiči

Teplotu v mrazicím prostoru nastavíte otáčením knoflíku **A** v rozsahu od polohy **Min.** do polohy **Max.** Teplotu v chladicím prostoru nastavíte otáčením knoflíku **B** mezi polohami **Min.** a **Max.**

- Doporučujeme nastavit oba knoflíky termostatu uprostřed mezi značkami **Min.** a **Max.**
- Změna teploty prostředí ovlivní i teplotu ve spotřebiči. Nastavení knoflíku termostatu je proto třeba odpovídajícím způsobem upravit. Nastavení blíže značce **Max.** odpovídá nižším teplotám ve spotřebiči (chladnější vzduch) a nastavení blíže poloze **Min.** odpovídá vyšším teplotám.
- **Červená kontrolka (D) se rozsvítí**, jestliže teplota v mrazicím prostoru vzroste na úroveň, která může být pro potraviny škodlivá; jakmile teplota klesne na bezpečnou úroveň, kontrolka zhasne (viz Řešení problémů).

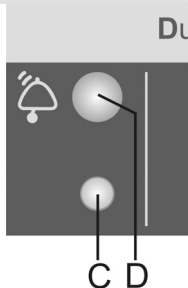

OVLÁDACÍ JEDNOTKA V

Zařízení s jedním kompresorem bez ventilátoru

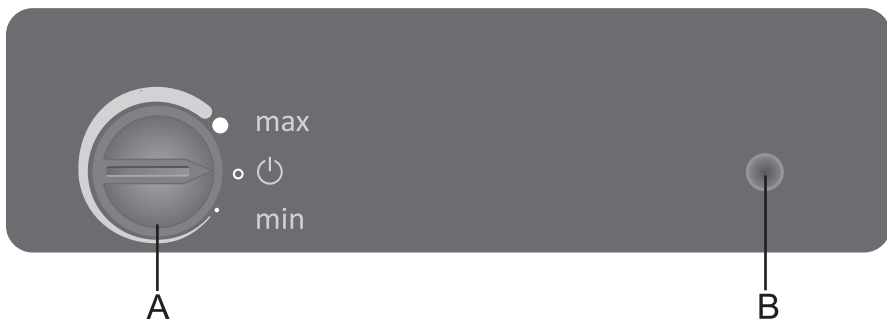
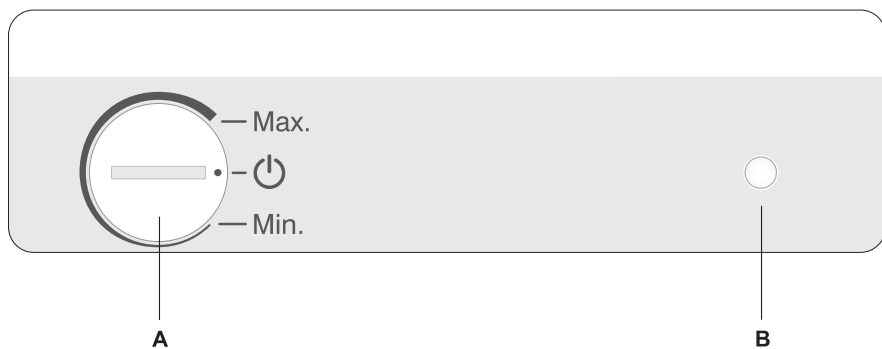

A Kruhový volič pro nastavení teploty a zapnutí/vypnutí

B Tlačítko pro zapnutí a vypnutí osvětlení

Zařízení s jedním kompresorem s ventilátorem

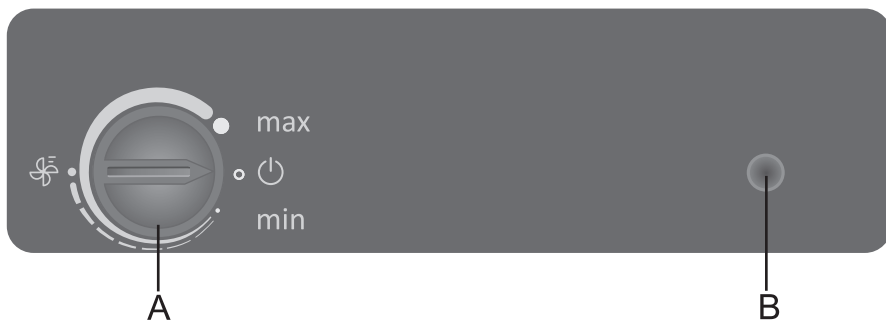

A Kruhový volič pro nastavení teploty a zapnutí/vypnutí

B Tlačítko pro zapnutí a vypnutí osvětlení

Zapnutí a vypnutí spotřebiče

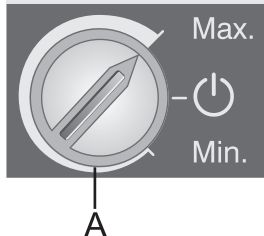

Zapnutí: Otočte knoflík termostatu **A** ve směru hodinových ručiček do polohy **Max.**

Vypnutí: Otočte knoflík termostatu **A** zpět do polohy, kde šipka směřuje ke značce **⏻** (spotřebič je přitom stále pod napětím).

Nastavení teploty zařízení

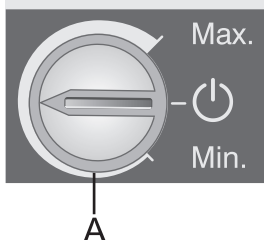

- Nastavte požadovanou teplotu chladničky otočením kruhového voliče **A** tak, že šipka míří mezi značky **Min.** a **Max.**
- Nastavení doporučené výrobcem je uprostřed mezi značkami **Min.** a **Max.**
- Veškeré změny v teplotě okolí ovlivní teplotu uvnitř zařízení. Proto v takových případech musíte provést úpravu nastavení termostatu. Nastavení termostatu do polohy v blízkosti značky **Max.** sníží teplotu (bude chladnější), nastavení do polohy v blízkosti značky **Min.** zvýší teplotu (bude teplejší).
- Pokud je teplota prostředí, ve kterém je zařízení umístěno, nižší než 16 °C, doporučujeme nastavit kruhový volič termostatu do polohy **Max.**

Ventilátor

(dostupný pouze u některých modelů)

- Ventilátor přispívá k rovnoměrnějšímu rozložení teploty a rychlejšímu chlazení a také snižuje kondenzaci páry (orošení) na přihrádkách. Pracuje, pouze když je spuštěn kompresor.
- Zapnutí ventilátoru je doporučeno jako doplňující funkce v následujících případech:
 - zvýšená teplota v místnosti (přes 30 °C),
 - zvýšená vlhkost (během léta),
 - když vkládáte větší množství potravin (rychlé chlazení).
- **Zapnutí a vypnutí ventilátoru**

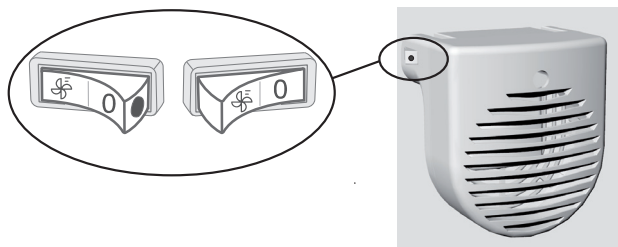

Zapnuto =  Vypnuto = 0



Když je ventilátor zapnutý, na přepínači se ukáže červená tečka.

Poznámka: Když je ventilátor spuštěný, zvýší se spotřeba a teplota v chladničce poklesne.

Proto doporučujeme upravit nastavení teploty zařízení:

- když je spuštěn ventilátor: mezi „Min.“ a  (přerušovaná čára),
- při provozu bez ventilátoru: do oblasti mezi  a „Max.“

Nastavení teploty pro chladničku ovlivní také teplotu v komoře mrazáku.



A

Doporučené uspořádání potravin ve spotřebiči

Doporučené uspořádání potravin ve spotřebiči

Prostor chladničky:

- **horní polička:** konzervy/konzervované potraviny, slané a sladké pečivo, víno apod.
- **prostřední polička:** mléko a mléčné výrobky, hotové pokrmy, zákusky, šťávy, pivo, vařené pokrmy apod.
- **spodní polička:** maso a masné výrobky, lahůdky apod.
- **zásuvky na ovoce a zeleninu:** čerstvé ovoce, zelenina, salát, kořenová zelenina, brambory, cibule, česnek, rajská jablíčka, tropické ovoce, zelí, brukve apod.

Dveřní přihrádky chladničky:

- **horní a prostřední přihrádka:** vajíčka, máslo, sýry apod.
- **spodní přihrádka:** nápoje, plechovky, láhve apod.

Prostor mrazničky:

- **dveřní přihrádka:** balená zelenina, zmrzlina, led apod.
- **zásuvky:** mražení a uchovávání mražených potravin (viz Mražení a uchovávání mražených potravin).

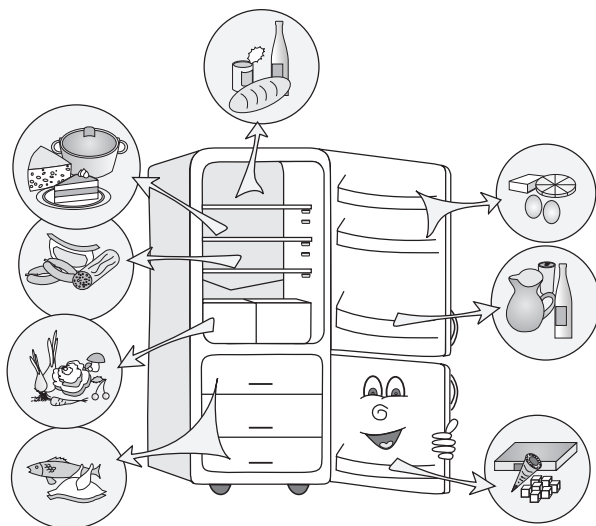

Uchovávání potravin v chladničce

Důležitá upozornění k uchovávání potravin

- ⚠ Rozhodující vliv na kvalitu uchovávaných potravin má správné používání spotřebiče, vhodné balení potravin, udržování vhodné teploty a dodržování hygienických směrnic.
- ⚠ Dodržujte doporučené datum spotřeby uvedené na obalu potravin.
- ⚠ Potraviny v chladničce mají být uchovávány v uzavřených nádobách nebo v jiných vhodných obalech tak, aby do chladničky neuvolňovaly pachy a vlhkost.
- ⚠ V chladničce neuchovávejte žádné hořlavé, těkavé ani výbušné látky.
- ⚠ Láhve s alkoholickými nápoji mají být těsně uzavřeny a uchovávány ve svislé poloze.
- ⚠ Některá organická rozpouštědla, esenciální oleje v citronové a pomerančové kůře, kyselina máslná apod. mohou při delším kontaktu narušovat plastové povrchy, a tím způsobovat jejich předčasné stárnutí.
- ⚠ Zápach je varovným znamením, že chladnička není udržována v dostatečné čistotě nebo že se v ní některá potravina kazí (viz Čištění a údržba).
- ⚠ Pokud máte být delší dobu mimo domov, vyjměte z chladničky kazící se potraviny.

Vnitřní vybavení chladničky



Vybavení se u jednotlivých modelů liší.

- Poličky lze v chladničce zasunout na kterékoli vodicí lišty. Jsou zajištěny proti náhodnému vytažení. Chcete-li některou poličku z chladničky vyjmout, vpředu ji nadzvedněte, vhodně nakloňte a vytáhněte. Potraviny, které se rychle kazí, ukládejte na poličky dozadu, kde je teplota nižší než u dvířek.
- Některé modely jsou vybaveny roštem na lahve. Rošt je zabezpečen proti vyvlečení. Vyndavejte pouze prázdný rošt, tak že ho v přední části nadzdvihnete a pak vytáhnete ven. Rošt umístěte tak, aby délka lahví nebránila zavření dveří. Maximální zatížení roštu je 9 lahví o obsahu 0,75 l respektive 13 kg - viz nálepka na pravé straně vnitřní části spotřebiče.
- Zásuvka na spodku prostoru, pod skleněnou poličkou, je určena k uchovávání ovoce a zeleniny. Zajišťuje vlhkost, a chrání tím potraviny před dehydratací. Potraviny musí být vhodným způsobem zabaleny, aby se zabránilo vypouštění nebo příjmu pachů a vlhkosti.
- Vnitřní strana dvířek chladničky je vybavena přihrádkami, kam se ukládají sýry, máslo, vejce, jogurty a jiná menší balení, tuby, plechovky apod. Dole je přihrádka na láhve.

- Příhrádka na vnitřní straně dvířek mrazničky (pouze u některých modelů) slouží k uchovávání mražených potravin, které se často používají a mají být rychle přístupné, jako jsou zmrzlina, otevřená balení mražené zeleniny apod.

Doba uchování potravin

Doporučené doby uchování potravin v chladničce

Potravina	Doba
vejce, naložené maso, uzené maso	do 10 dní
sýry	do 10 dní
kořenová zelenina	do 8 dní
máslo	do 7 dní
zákusky, ovoce, hotové pokrmy, kusové syrové maso	do 2 dní
ryby, nasekané syrové maso, mořské potraviny	do 1 dne

Skladování jídla v „čerstvé zóně“ FreshZone



Šuplík „Čerstvá zóna“ **FreshZone** je určen pro skladování čerstvých potravin po dobu delší než v klasické lednici. Potraviny zůstanou čerstvé po dlouhý čas a zůstane zachována jejich chuť a výživná hodnota. Nedojde ke ztrátě jejich hmotnosti, takže ovoce a zelenina je více čerstvá a zachovává si svou přirozenou chuť. Šuplík musí být těsně uzavřen, aby byla zachována jeho správná funkce.

- Množství vlhkosti v šuplíku závisí na vlhkosti skladovaných potravin a na frekvenci jeho otevírání.
- Při nákupu potravin kontrolujte jejich čerstvost: kvalita a trvanlivost potravin je na tom závislá.
- Nezabalené maso a zeleninu skladujte vždy zvlášť, nebo je zabalte do vhodných obalů. Předejděte tomu, aby se dotýkaly vzájemně dva různé druhy masa. Měly by být zabaleny a skladovány zvlášť. Tím se předejde rozkladu masa bakteriemi, což by způsobilo zkažení.
- Před použitím nechte potraviny stát mimo lednici alespoň po dobu 30 – 60 minut, aby se mohla jejich chuť a aroma rozvinout při pokojové teplotě.
- Potraviny citlivé na nízkou teplotu není vhodné skladovat v šuplíku Čerstvé zóny: ananasy, banány, avokádo, olivy, baklažán, okurky, fazole, melouny, vodní melouny, dýně, papriky.

Mražení čerstvých potravin a ukládání zmražených potravin

Postup mražení

 **Maximální množství čerstvých potravin, které je možno současně vložit do spotřebiče, je uvedeno na štítku se základními údaji o spotřebiči. Pokud by se toto množství překročilo, snížila by se jak kvalita mražení, tak kvalita již zmražených potravin.**

- 24 hodin před mražením čerstvých potravin aktivujte funkci super mrazení (posílení mrazení):
 - **ovládací jednotka I:** otočte kruhový volič **A** do polohy **SF/SUPER**,
 - **ovládací jednotky II a III:** stiskněte tlačítko **E** (kontrolka **F** se rozsvítí),
 - **ovládací jednotka IV:** otočte kruhový volič **A** do polohy **SF/ ***,
 - **ovládací jednotka V s ventilátorem a bez ventilátoru:** otočte kruhový volič **A** do polohy mezi **Min.** a **Max.** s vypnutým ventilátorem.

Po 24 hodinách umístěte čerstvé potraviny do mrazáku následujícím způsobem:

- **zařízení BEZ NAMRZÁNÍ:** umístěte potraviny do střední části komory mrazáku,
- **standardní zařízení:** umístěte potraviny do horní části komory mrazáku.

Čerstvé potraviny by neměly být v kontaktu s balíčky již zmražených potravin!





U mrazáku **BEZ NAMRZÁNÍ** musí být dostatečný volný prostor bezprostředně pod horní stěnou, aby byla možná cirkulace vzduchu.

Proto neumísťujte žádné potraviny nad vyznačenou úroveň (viz obrázek).

- Když mrazíte menší množství potravin (1–2 kg) není nutný režim super mrazení (super freeze).
- Po 24 hodinách mohou být potraviny přemístěny do jiné části mrazicí komory nebo do jiné zásuvky a mrazicí proces může být podle potřeby zopakován s novými potravinami.
- Když je mrazicí proces dokončen, otočte kruhový volič **A** zpět na požadovanou hodnotu (ovládací jednotky I, IV a V).
- Pro využití celého prostoru mrazničky, odstraňte prostřední zásuvku. U **standardních spotřebičů** s energetickou třídou A+++, odstraňte všechny tři zásuvky.



Důležitá upozornění k mražení čerstvých potravin

-  **V mrazničce se smějí zmrazovat pouze takové potraviny, které jsou k mražení vhodné. Musejí být vždy patřičně kvalitní.**
-  **Pro potravinu zvolte vždy vhodný obal a správně ji zabalte.**
-  **Obal musí být vzduchotěsný a vodotěsný, aby se zabránilo úbytku vlhkosti a vitaminů z potraviny.**
-  **Na každém obalu poznamenejte druh potraviny, množství a datum zmrazení.**
-  **Je důležité, aby se potravina zmrazila co nejdříve; proto jsou ke zmrazení vhodnější menší balení. Před zmrazením je třeba potravinu zchladit.**

Uchovávání předmražených potravin

- Jestliže uchováváte nebo používáte mražené potraviny, řiďte se pokyny výrobce. Teplota i datum doporučené spotřeby bývají uvedeny na obalu.
- Vybírejte potraviny pouze v neporušeném obalu, uchovávané v mrazicích pultech za teploty $-18\text{ }^{\circ}\text{C}$ nebo nižší.
- Nekupujte potraviny, jejichž obal je pokryt námrazou; je to známkou toho, že potravina již několikrát tála. Taková potravina má nižší kvalitu.
- Při přepravě zmražené potraviny dbejte, aby se nerozmrazovala, případně neroztávala. Vyšší teplota má za následek kratší skladovací dobu a zhoršenou kvalitu potraviny.

Doby uchovávání mražených potravin

Doporučené doby uchovávání potravin v mrazničce

Potravina	Doba
ovoce, hovězí maso	10 až 12 měsíců
zelenina, telecí maso, drůbež	8 až 10 měsíců
zvěřina	6 až 8 měsíců
vepřové maso	4 až 6 měsíců
nasekané, nakrájené nebo mleté maso	4 měsíce
slané a sladké pečivo, hotové pokrmy, netučné ryby	3 měsíce
dršťky, vnitřnosti	2 měsíce
uzené párky, tučné ryby	1 měsíc

Rozmrazování mražených potravin

Mražením se nezničí mikroorganismy. Po rozmrazení se jejich aktivita intenzivně obnovuje a potravina se může rychle zkazit. Proto použijte rozmraženou potravinu co nejdříve. Pokud potravina částečně roztaje, její výživná hodnota klesá; to se týká zejména ovoce, zeleniny a hotových pokrmů.

Odmrazování spotřebiče

Automatické odmrazování chladničky

Chladnička nevyžaduje odmrazování, protože led, který se usazuje na zadní stěně jejího vnitřního prostoru, se automaticky rozpouští.

Nahromaděný led taje, když kompresor není v chodu. Kapky odkapávají otvorem v zadní stěně chladničky do nádoby nad kompresorem, odkud se odpařují.

Pokud se však na zadní stěně chladničky nahromadí nadměrné množství ledu

(3–5 mm), je třeba spotřebič odpojit od sítě a odmrazit ručně.

Odmrazování běžné mrazničky

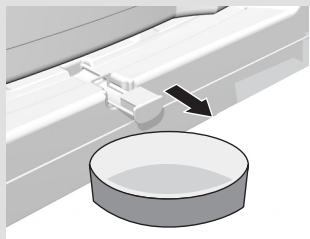

- Když se nahromadí zhruba 3-5 mm námrazy, je třeba mrazničku odmrazit.
- 24 hodin před odmražením aktivujte funkci super mrazení (posílení mrazení), abyste potraviny více ochladili (viz sekce „Mrazicí proces“).

Po 24 hodinách vyjměte zmrazené potraviny z mrazničky a uložte je tak, aby neroztávaly.

- Pokud chcete použít celý objem komory mrazáku, můžete také vyjmout prostřední zásuvku.
- Povytáhněte odtokový žlábek na dně mrazničky a položte pod něj nádobku na vodu z roztátého ledu a námrazy.
- K odmrazování chladničky s mrazničkou nepoužívejte žádné elektrické spotřebiče, jako je sušič na vlasy apod.
- K odmrazení chladničky nepoužívejte žádné odmrazovací spreje; mohly by poškodit plastový povrch a také mohou být zdraví škodlivé.
- Vnitřní prostory spotřebiče vyčistěte a vytřete dosucha (viz Čištění spotřebiče).
- Než uložíte potraviny zpátky do mrazničky, zapojte spotřebič do sítě a otočte knoflík **A** zpět na požadované nastavení.
- Mraznička typu NO FROST se odmrazuje automaticky. Pokud se někdy objeví námraza, automaticky se odstraní.

Odmrazování mrazničky typu NO FROST

Před čištěním odpojte spotřebič od sítě – knoflíky termostatů **A (a B)** otočte do polohy  a přívodní kabel vytáhněte ze zásuvky.

- Všechny plochy očistěte **měkkým hadříkem**. Čisticí prostředky obsahující **brusné částice, kyseliny nebo rozpouštědla jsou nevhodné**, protože poškozují povrch.

Vnější plochy omývejte čistou vodou nebo jemnou mýdlovou vodou.

Lakované a hliníkové plochy lze čistit vlažnou vodou s přídavkem mírného detergentu. Přijatelné jsou i čisticí prostředky s nízkým obsahem alkoholu, jako jsou roztoky na čištění oken.

Čisticí prostředky s alkoholem se nesmějí používat na plastové součásti.

Vnitřní prostory spotřebiče se čistí vlažnou vodou, ke které je možno přidat trochu **octa**.

- Pod chladicí deskou, která chladí vnitřní prostor chladničky, se nachází žlábek a otvor pro odvod roztáté vody. Tento žlábek a otvor se nesmějí nikdy ucpat; proto je často kontrolujte a podle potřeby čistěte (například plastovým brčkem).
- Pokud se námraza a led nahromadí ve vrstvě 3–5 mm silné, zvýší se tím spotřeba elektřiny; proto je třeba je pravidelně odstraňovat (neplatí pro mrazničky typu NO FROST). Přitom však nepoužívejte žádné ostré předměty, rozpouštědla ani spreje.
- **Kondenzační soustavu** na zadní straně chladničky je třeba udržovat stále v čistotě, bez prachu a nánosů z kuchyňských výparů. K pravidelnému čištění použijte měkký nekovový kartáček nebo vysavač.
- Čistěte také **nádobku** nad kompresorem chladničky. Pokud byla k čištění sejmuta, nezapomeňte ji pak nasadit zpět. Dávejte pozor, aby byla ve vodorovné poloze!
- Po čištění spotřebič zapněte a uložte do něj potraviny.

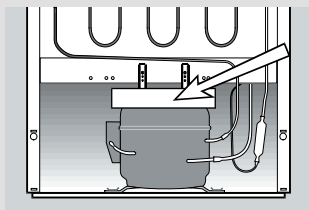
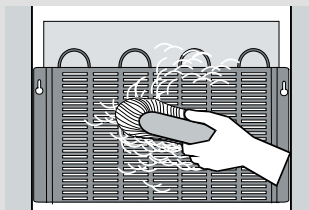

Závady a jejich odstraňování

Problém:	Příčina / náprava:
Spotřebič po zapojení do sítě nefunguje:	<ul style="list-style-type: none"> • Přesvědčte se, jestli je ve stěnové zásuvce napětí a jestli je síťová zástrčka zapojená.
Chlazení je po dlouhou dobu nepřetržitě v chodu:	<ul style="list-style-type: none"> • Příliš vysoká teplota okolí. • Dvířka se příliš často otvírají nebo zůstávají příliš dlouho otevřená. • Dvířka se správně nezavírají (mezi dvířky a chladničkou jsou nečistoty, dvířka jsou zkroucená, je třeba zkontrolovat těsnění apod.). • Ve spotřebiči je příliš mnoho potravin. • Čidlo v chladničce (A) je zablokováno čerstvými potravinami. Postarejte se, aby vzduch mohl kolem čidla cirkulovat (týká se jen některých modelů). • Nedostatečné chlazení kompresoru a kondenzoru. Zkontrolujte cirkulaci vzduchu za spotřebičem a vyčistěte kondenzor.
Na zadní stěně vnitřního prostoru chladničky se hromadí nadměrné množství ledu:	<ul style="list-style-type: none"> • Dvířka se příliš často otvírají nebo zůstávají příliš dlouho otevřená.
	<ul style="list-style-type: none"> • Do chladničky byla uložena teplá potravina.
	<ul style="list-style-type: none"> • Zadní stěny vnitřního prostoru chladničky se dotýká potravina nebo nádoba.
Z chladničky kape voda:	<ul style="list-style-type: none"> • Špatné těsnění dvířek. Pokud je těsnění znečištěné nebo poškozené, očistěte je nebo je vyměňte.
	<ul style="list-style-type: none"> • Je ucpaný otvor pro odvod vody nebo voda z tajícího ledu kape mimo sběrný žlábek. Ucpaný otvor pročistěte například plastovým brčkem. Pokud je ledová vrstva příliš silná, odmrázte spotřebič ručně (viz „Odmrazování spotřebiče”).
Kontrolka D bliká:	<ul style="list-style-type: none"> • Příliš časté nebo příliš dlouhé otevírání dvířek.
	<ul style="list-style-type: none"> • Dvířka nejsou správně dovřená (cizí předmět mezi dvířky a tělesem spotřebiče, vychýlená dvířka, poškozené těsnění apod.)
	<ul style="list-style-type: none"> • Delší výpadek napájení.
	<ul style="list-style-type: none"> • Vložení příliš velkého množství čerstvých potravin najednou.
Dvířka kladou při otvírání odpor:	<ul style="list-style-type: none"> • Pokud chcete dvířka mrazničky otevřít okamžitě nebo krátce potom, co jste je zavřeli, může tomu bránit poměrně silný odpor. Když se totiž dvířka mrazničky otevřou, uniká z jejího prostoru určité množství vzduchu a místo něj se do mrazničky dostává teplý vzduch z okolí. Ochlazováním tohoto vzduchu vzniká v mrazničce podtlak, který způsobuje odpor proti otevření dvířek. Během několika minut se poměry ustálí a dvířka lze opět snadno otevřít.

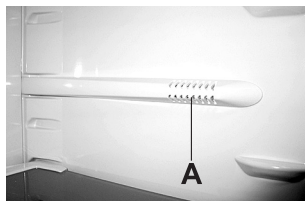

Problém:	Příčina / náprava:
Výměna žárovky: 	<ul style="list-style-type: none"> • Před výměnou žárovky odpojte spotřebič od sítě (vytáhněte zástrčku síťového kabelu ze zásuvky). Pomocí šroubováku sejměte kryt, vyměňte žárovku za novou (E14, s týmž příkonem jako měla původní žárovka od výrobce) a kryt nasadte zpátky. • Žárovky používané v tomto zařízení jsou účelové žárovky určené výhradně pro domácí spotřebiče. Nejsou vhodné pro osvětlení místnosti v domácnosti.
Kontrolka B bliká:	<ul style="list-style-type: none"> • Pokud bliká kontrolka B, zavolejte servisního technika.
Zobrazí se kód chyby (pouze u určitých modelů):	<ul style="list-style-type: none"> • Pokud se na displeji objeví písmeno E (pouze u určitých modelů), zavolejte servis.

Pokud žádná z uvedených příčin zřejmě vašemu problému neodpovídá, kontaktujte laskavě nejbližší servisní středisko a uveďte typ, model a sériové číslo, jak jsou uvedeny na štítku se základními údaji, který se nachází ve vnitřním prostoru spotřebiče.

Informace o hlučnosti spotřebiče

Chlazení chladniček-mrazniček zajišťuje chladicí soustava s kompresorem (u některých spotřebičů také s větrákem), která za chodu způsobuje určitý hluk. Hlukovou hladinu ovlivňuje instalace, správné používání a stáří výrobku.

- **Po zapnutí spotřebiče** může být kompresor poněkud hlučnější (hluk z kapaliny, způsobený prouděním chladiva soustavou). To není žádnou známkou závady, ani to nemá vliv na životnost spotřebiče. Po čase se hladina tohoto hluku sníží.
- Občas se může za chodu spotřebiče projevit **náhlý nebo hlasitější hluk**, který se může jevit jako neobvyklý; většinou je důsledkem nesprávné instalace:
 - Spotřebič musí být umístěn ve vodorovné poloze a pevně na tuhém podkladě.
 - Spotřebič se nesmí dotýkat stěny ani sousedních předmětů.
 - Dbejte, aby bylo vnitřní vybavení spotřebiče správně upevněno a aby hluk nemohl pocházet od vzájemně se dotýkajících otřásajících se plechovek, lahví a jiných nádob.

VYHRAZUJEME SI PRÁVO NA ZMĚNY,
KTERÉ NEOVLIVNÍ FUNKČNÍ VLASTNOSTI
SPOTŘEBIČE.

