

ECG



32 LED 601 PVR

32" LED TV

NÁVOD K OBSLUZE _____

CZ

32" LED TV

NÁVOD NA OBSLUHU _____

SK

- Před uvedením výrobku do provozu si důkladně přečtěte tento návod a bezpečnostní pokyny, které jsou v tomto návodu obsaženy. Návod musí být vždy přiložen k přístroji.
- Před uvedením výrobku do prevádzky si dôkladne prečítajte tento návod a bezpečnostné pokyny, ktoré sú v tomto návode obsiahnuté. Návod musí byť vždy priložený k prístroju.

OBSAH

NA ÚVOD	6
POPIS	7
Hlavní přednosti přístroje.....	7
Popis součástí.....	7
INSTALACE	8
Umístění	8
Instrukce pro sestavení stojánku	8
Připojení antény	8
Připojení k PC	9
Připojení AV přístrojů	10
DÁLKOVÝ OVLADAČ	11
Tlačítka dálkového ovladače	11
Ovládání teletextu	12
OVLÁDÁNÍ TELEVIZORU.....	13
Instalační průvodce.....	13
Nabídka KANÁL	13
Nabídka OBRAZ	15
Nabídka ZVUK	16
Nabídka ČAS	16
Nabídka VOLBY	16
Nabídka ZÁMEK.....	16
EPG (PROGRAMOVÝ PRŮVODCE)	17
FUNKCE PVR	17
Příprava k nahrávání programu.....	17
Nahrávání programu	19
Přehrávání záznamu	19
Funkce časového posuvu	19
USB PŘEHRÁVAČ.....	20
ODSTRAŇOVÁNÍ POTÍŽÍ.....	21
TECHNICKÉ ÚDAJE	22

BEZPEČNOSTNÍ POKYNY

CZ Čtěte pozorně a uschovejte pro budoucí potřebu!

Varování: Bezpečnostní opatření a pokyny uvedené v tomto návodu nezahrnují všechny možné podmínky a situace, ke kterým může dojít. Uživatel musí pochopit, že faktorem, který nelze zabudovat do žádného z výrobků, je zdravý rozum, opatrnost a péče. Tyto faktory tedy musí být zajištěny uživatelem/uživateli používajícími a obsluhujícími toto zařízení. Neodpovídáme za škody způsobené

během přepravy, nesprávným používáním, kolísáním napětí nebo změnou či úpravou jakékoliv části zařízení.

Aby nedošlo ke vzniku požáru nebo k úrazu elektrickým proudem, měla by být při používání elektrických zařízení vždy dodržována základní opatření, včetně těch následujících:

	POZOR RIZIKO ÚRAZU ELEKTRICKÝM PROUDEM NEOTVÍRAT	
CHCETE-LI SNÍŽIT RIZIKO ÚRAZU ELEKTRICKÝM PROUDEM, NEOTVÍREJTE KRYT NEBO ZADNÍ PANEL PŘÍSTROJE. UVNITŘ NEJSOU ŽÁDNÉ KOMPONENTY, KTERÉ BY MOHL UŽIVATEL SÁM OPRAVIT. VŽDY SE OBRAŤTE NA VYŠKOLENÉ ZAMĚSTNANCE SERVISU.		



Symbol blesku se šipkou v rovnoarmenném trojúhelníku má varovat uživatele před neizolovaným „nebezpečným napětím“ uvnitř přístroje, které může být dostatečně vysoké, aby osobám způsobilo úraz elektrickým proudem.



Vykřičník v rovnostranném trojúhelníku má informovat uživatele o tom, že se v literatuře přiložené k přístroji nachází mnoho důležitých pokynů pro jeho provoz a údržbu (případně servis).

1. Přečtěte si pečlivě veškeré instrukce.
2. Instrukce uložte pro nahlédnutí v budoucnu.
3. Věnujte pozornost upozorněním v příručce.
4. Dodržujte všechny pokyny.
5. Nepoužívejte zařízení v blízkosti vody.
6. Čistěte výhradně suchým hadříkem nebo speciální čistící sadou značky ECG.
7. Neblokujte větrací otvory. Umístěte v souladu s pokyny výrobce.
8. Neinstalujte v blízkosti zdrojů tepla, jako jsou radiátory, topná tělesa, kamna, nebo jiných spotřebičů (včetně zesilovačů) produkujících teplo.
9. Neobcházejte bezpečnostní funkce uzemněné zásuvky. Vidlice napájecí šňůry je opatřena dvěma kolíky a jedním zemnicím kontaktem, zajišťujícím vaši bezpečnost. Pokud vaše zásuvka neodpovídá vidlici napájecí šňůry tohoto televizoru, požádejte elektrikáře o výměnu zastaralé zásuvky.
10. Chraňte napájecí šňůru, nešlepejte po ní, zabraňte jejímu smáčknutí, a to zejména v blízkosti vidlice a místa, kde vystupuje z přístroje.
11. Používejte pouze příslušenství a doplňky doporučené výrobcem.
12. Za bouřky nebo v případě, že nebudete přístroj dlouhou dobu používat, odpojte napájecí šňůru přístroje ze zásuvky.
13. Veškeré opravy svěřte kvalifikovaným pracovníkům servisu. Přístroj vyžaduje servis, jestliže je jakýmkoli způsobem poškozen. Například když je poškozena napájecí šňůra nebo zástrčka, do přístroje se dostala tekutina nebo do něj vnikl cizí předmět, byl vystaven dešti nebo vlhku, došlo k jeho pádu nebo nefunguje obvyklým způsobem.

14. Zásuvka, ke které je televizor připojen, slouží k odpojení přístroje od sítě a musí být za všech okolností snadno přístupná.
15. Větrací otvory nesmějí být zakryty takovými předměty jako noviny, ubrusy, záclony atd., protože tím se zabraňuje nezbytnému větrání.
16. Na přístroj nestavte zdroje otevřeného ohně, jako např. hořící svíčky.
17. Dbejte na ekologickou likvidaci baterií.
18. Přístroj je určen k provozu v mírném klimatu.
19. Zabraňte kapání vody na přístroj a jejímu vniknutí do přístroje. Na přístroj nestavte žádné předměty naplněné tekutinou, jako např. vázy s květinami.
20. Elektrostatický výboj může způsobit selhání funkce. Funkci zařízení lze manuálně obnovit vypnutím napájení a jeho opětovným zapnutím.

**VAROVÁNÍ:**

Nevystavujte přístroj dešti nebo vlhkosti snižíte tak riziko požáru nebo úrazu elektrickým proudem.

**VAROVÁNÍ:**

Baterie chraňte před působením vysokých teplot, například na přímém slunci. Baterie nevhazujte do ohně.

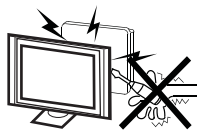

Tento symbol znamená, že se jedná o přístroj v druhé ochranné třídě, s dvojitou izolací mezi nebezpečným síťovým napětím a uživatelsky přístupnými partiemi. Při servisu používejte výhradně identické náhradní díly.

**Varování**

Tento televizní přijímač využívá při svém provozu vysoké napětí. Neodnímejte zadní kryt přístroje. Veškerý servis svěřte kvalifikovaným pracovníkům.

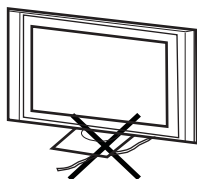
**Upozornění**

Dejte pozor, aby se napájecí šňůra nezachytila pod televizorem.

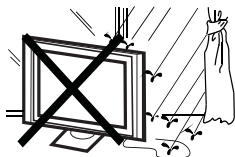
**Varování**

Nevystavujte přístroj dešti nebo vlhkosti snižíte tak riziko požáru nebo úrazu elektrickým proudem.

**Upozornění**

O televizor se neopírejte, nenaklánějte jej a nestrkejte do něj. Obzvláštní pozornost věnujte přítomnosti dětí. Pád přístroje může způsobit vážné zranění.



Varování

Zabraňte vniknutí cizích předmětů do větracích otvorů přístroje. Televizor chraňte před politím jakýmkoli tekutinami.



Upozornění

Nezakrývejte ventilační otvory v zadním krytu přístroje. Dostatečná ventilace je nezbytná pro správnou funkci elektrických komponentů.



Upozornění

Pokud nebudete televizor delší dobu používat, doporučujeme odpojit napájecí šňůru z elektrické zásuvky.

NA ÚVOD

Děkujeme, že jste si zakoupili tento televizor. Abyste již od samého počátku mohli naplno využívat přednosti tohoto přístroje, přečtěte si pečlivě tuto příručku a uložte ji na příhodné místo pro snadné nahlédnutí v budoucnu.

POZOR

Nikdy nemanipulujte s žádnými interními komponenty přístroje a neprovádějte žádná nastavení, která nejsou popsána v této příručce. LED televizory používají vysoké napětí. Když čistíte prach nebo kapičky z displeje nebo skříně přístroje, měli byste nejprve vytáhnout napájecí šňůru ze zásuvky a poté otřít přístroj suchým hadříkem. Při bouřce odpojte napájecí šňůru a anténu, aby nedošlo k poškození televizoru. Veškeré opravy svěřte kvalifikovanému servisu.

Upozornění

Televizor nestavte na nestabilní vozíky, stojany, police nebo stolky. Pád může způsobit poškození přístroje nebo zranění osob.

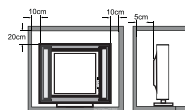

Upozornění

Jestliže je televizor umístěn do přihrádky obývací stěny nebo jiného uzavřeného prostoru, je nezbytné dodržet minimální vzdálenosti. Přehřívání může zkrátit životnost přístroje a může být také nebezpečné.

POPIS

Hlavní přednosti přístroje

1. Přístroj lze použít jako televizní přijímač, zobrazovací displej nebo PC monitor.
2. Vysoký jas, velké pozorovací úhly
3. Rozhraní HDMI a SCART
4. NICAM zvuk

Popis součástí

Čelní panel

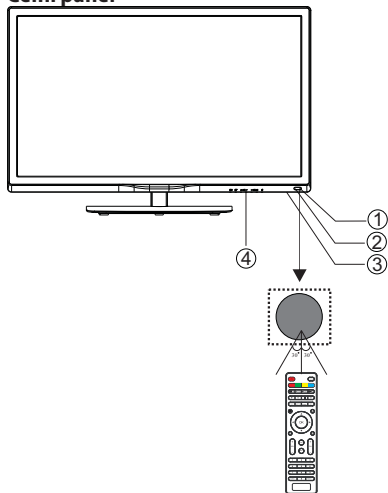

1. Snímač dálkového ovládání
2. LED indikátor:
Modrý ●: zapnuto
Červený ●: pohotovostní režim
3. Vypínač
4. Tlačítka

Tlačítka

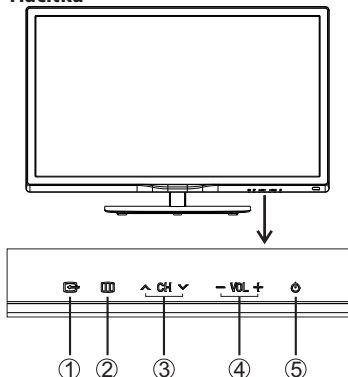

1. **SOURCE:** Zobrazení nabídky vstupních zdrojů.
2. **MENU:** Zobrazení hlavního MENU.
3. **CH+/CH-:** V režimu TV přepíná kanály. V režimu MENU slouží k výběru položek.
4. **VOL+/VOL-:** Nastavení hlasitosti. V režimu MENU slouží k nastavení hodnoty vybrané položky.
5. **Pohotovostní režim:** Stiskem tlačítka přístroj zapnete nebo vypnete do pohotovostního režimu.

Konektory na zadním panelu



Na zadním panelu se nacházejí následující připojení (zleva doprava): Napájecí šňůra, konektor YPbPr pro připojení komponentního video signálu, konektor VIDEO pro připojení kompozitního video signálu, audio vstup (L+R) a konektor SCART.

Poznámka: Konektory VIDEO a YPbPr sdílejí stejný zvukový kanál.

Konektory na bočním panelu



Zde jsou umístěny následující konektory (zleva doprava): USB, HDMI2, HDMI1, HEADPHONE (sluchátka), PC AUDIO, VGA a RF.

Poznámka: Když je na port HDMI přiveden DVI signál, je zvukový signál přijímán prostřednictvím kanálu PC Audio.

INSTALACE

CZ

Umístění

- Televizor umístíte v místnosti tak, aby na obrazovku nedopadalo přímé sluneční světlo.
- Úplná tma nebo odrazy na obrazovce mohou způsobovat únavu zraku. Pro pohodlné sledování se doporučuje měkké nepřímé osvětlení.
- Mezi přístrojem a zdí ponechte dostatek prostoru, umožňujícího cirkulaci vzduchu.
- Vyvarujte se příliš horkým místům, aby nedošlo k případnému poškození skříňe přístroje nebo předčasnému stárnutí komponentů.
- Nezakrývejte ventilační otvory televizoru.

Instrukce pro sestavení stojánku

1. Televizor položte na rovný povrch obrazovkou směrem dolů. K ochraně displeje před poškozením použijte deku nebo jinou měkkou látku.

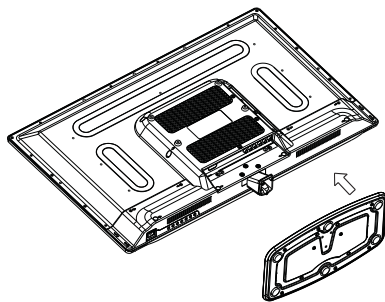

2. Nasadte stojánek do držáku a utáhněte pevně pomocí příložených šroubů.

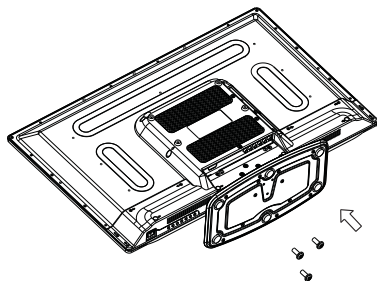

Připojení antény

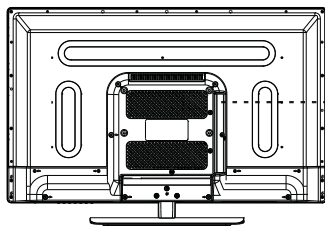

Venkovní anténa nebo domovní rozvod
ANT 75Ω

Poznámka:

Připojení antény: IEC (konektor „female“).

Vstupní impedance: 75 Ω nesymetricky.

Připojení k PC

Postup:

1. Ujistěte se, že jsou televizor i počítač vypnuté.
2. Připojte VGA a audio kabel.
3. Připojte napájecí šňůru.
4. Zapněte televizor a přepněte jej do PC režimu.
5. Zapněte PC.

Dodržení tohoto postupu je velmi důležité.

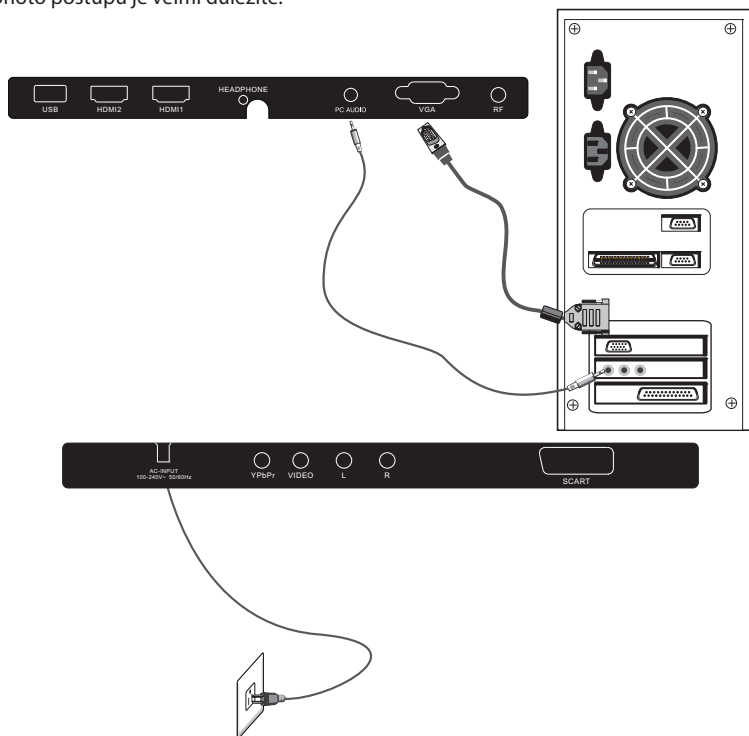

Přednastavené režimy

	Rozlišení	V.frekv. (Hz)	H. frekv. (Hz)
1	800*600	60	37,88
2	640*480	60	31,47
3	1024*768	60	48,36
4	1360*768	60	47,7

Připojení AV přístrojů

CZ

Tento televizor nabízí sadu konektorů (AV, YPbPr a SCART) pro pohodlné připojení DVD přehrávače, videorekordéru nebo jiného video zařízení. Řiďte se prosím také instrukcemi v příručce připojovaného zařízení.

Vstupní konektory televizoru můžete použít následujícím způsobem.

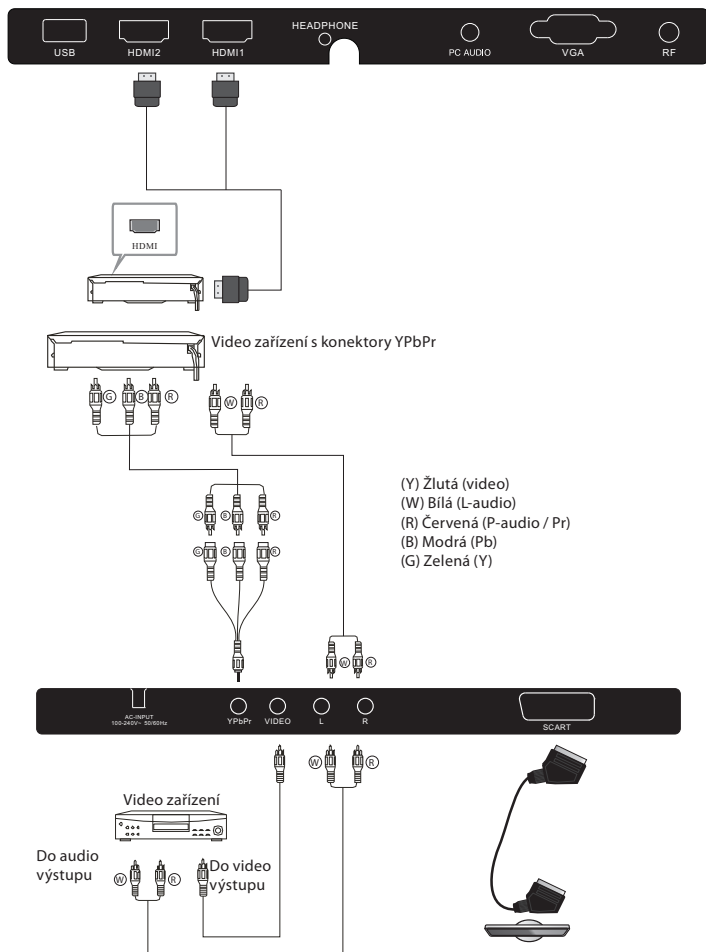

K televizoru lze připojit následující přístroje: DVD přehrávač, videorekordér, videokameru, herní konzoli, stereo systém atd...

Vstup YPbPr podporuje následující video formáty: 480i,576i,480p,576p,720p,1080i.

DÁLKOVÝ OVLADAČ

Tlačítka dálkového ovladače

CZ

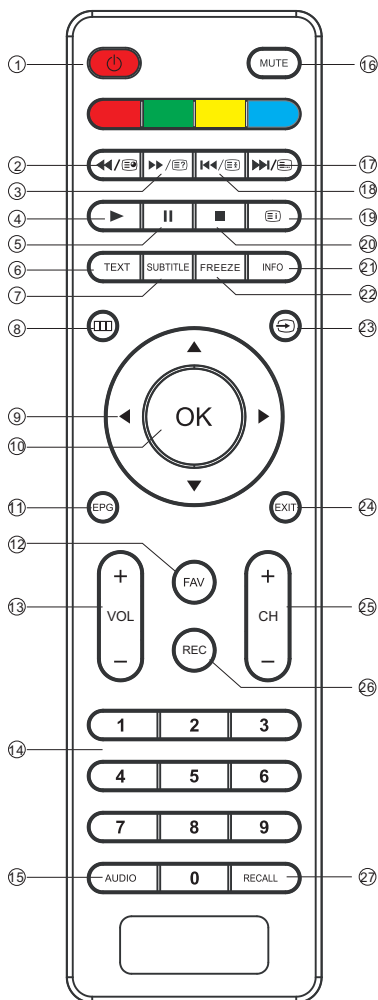





1. : Zapnutí TV nebo vypnutí do pohotovostního režimu.
2. : V režimu USB slouží pro posun zpět, v režimu teletextu slouží jako tlačítko podstránek.
3. : V režimu USB slouží pro posun vpřed, v režimu teletextu slouží k zobrazení skrytých informací.
4. : Stiskem v režimu USB spustíte nebo obnovíte přehrávání.
5. : Stiskem v režimu USB pozastavíte přehrávání.
6. **TEXT**: Otevření teletextu.
7. **SUBTITLE**: V režimu DTV můžete stiskem tlačítka zapnout titulky.
8. : Zobrazení hlavního menu na obrazovce.
9. **ŠÍPKY**: Pohyb po menu.
10. **OK**: Potvrzení výběru.
11. **EPG**: Zobrazení informací o sledovaném programu a následujících programech (v režimu DTV).
12. **FAV**: Přístup k seznamu oblíbených kanálů (režim ATV a DTV).
13. **VOL +/-**: Nastavení hlasitosti.
14. **NUMERICKÁ TLAČÍTKA**: Přímé zadání kanálu.
15. **AUDIO**: Volba jazyka zvukové stopy TV programů.
16. **MUTE**: Vypnutí nebo zapnutí zvukového výstupu.
17. : V režimu USB slouží k přeskočení na následující položku, v režimu teletextu slouží jako tlačítko seznamu.
18. : V režimu USB slouží k přeskočení na předchozí položku, v režimu teletextu slouží k zastavení teletextu.
19. : Slouží k zobrazení obsahu teletextu.
20. : V režimu přehrávání slouží k zastavení reprodukce.
21. **INFO**: Slouží k zobrazení informací o sledovaném pořadu.
22. **FREEZE**: Slouží ke zmrazení obrazu na obrazovce.
23. : Stiskněte pro zobrazení dostupných video zdrojů a jejich výběr.
24. **EXIT**: Návrat do předchozího menu nebo opuštění menu.
25. **CH+/CH-**: Přepnutí na předchozí nebo následující kanál.
26. **REC**: Stiskem spustíte nahrávání sledovaného TV pořadu (v režimu DTV).
27. **RECALL**: V režimu DTV: Návrat na posledně sledovaný kanál.

Ovládání teletextu

CZ

Teletext je informační systém vysílaný určitými stanicemi, který můžete pročítat podobně jako noviny. Umožňuje přístup k titulům, které usnadňují sledování pořadů sluchově postiženým a lidem bez znalosti jazyka, ve kterém je pořad vysílán (kabelové sítě, satelitní kanály atd.).

Stiskněte:	Výsledný efekt:
TEXT	Slouží k vyvolání režimu teletextu nebo k jeho opuštění. Objeví se souhrn se seznamem dostupných položek. Každá položka má svoje trojčíferné číslo stránky. Pokud právě sledovaný kanál teletext nevysílá, zobrazí se údaj „100“ a obrazovka zůstane prázdná (v takovém případě opusťte teletext a vyberte jiný kanál).
VÝBĚR STRÁNKY ▲ ○ ○ ○ ▼ ○ ○ ○ ○	Pomocí numerických tlačítek 0 až 9 a šipek nahoru/dolu zadejte číslo požadované stránky. Příklad: chcete-li zobrazit stránku 120, zadejte 1, 2 a 0. Číslo stránky se zobrazuje v levém horním rohu. Počítadlo indikuje listování stránkami a po načtení požadované stránky se tato stránka objeví na obrazovce. Chcete-li zobrazit jinou stránku, postup opakujte. Pokud počítadlo počítá neustále dokola, znamená to, že není příslušná stránka vysílána. Zvolte stránku s jiným číslem.
PŘÍMÝ PŘÍSTUP K POLOŽKÁM ● ● ● ●	Ve spodní části obrazovky se nacházejí barevné zkratky k určitým stránkám. Pro přímý přístup k těmto stránkám slouží barevná tlačítka dálkového ovladače. Dokud není položka nebo stránka k dispozici, barevné políčko bliká.
TLAČÍTKO 	Tímto tlačítkem se vrátíte na stránku seznamu.
TLAČÍTKO 	Některé stránky obsahují tzv. podstránky, které se postupně automaticky zobrazují jedna za druhou. Toto tlačítko slouží k zastavení nebo obnovení listování podstránek. V levém horním rohu se objeví indikátor zastavené podstránky.
TLAČÍTKO 	Slouží ke zmrazení stránky.
TLAČÍTKO 	Slouží k zobrazení skrytých informací (např. řešení kvízů).
TLAČÍTKO 	Můžete si nastavit čtyři oblíbené stránky, ke kterým můžete přistupovat přímo pomocí čtyřech barevných tlačítek. Když je aktivován režim seznamu, není možné použít navigaci pomocí barevných tlačítek. Do paměti přístroje můžete pro každý kanál uložit vlastní čísla oblíbených stránek.

OVLÁDÁNÍ TELEVIZORU

CZ

Instalační průvodce

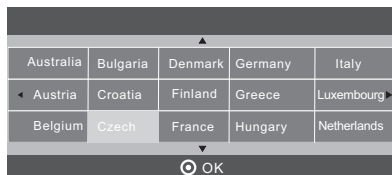
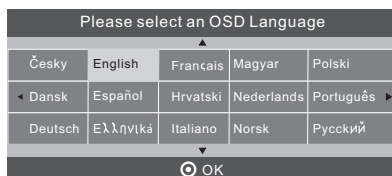

Tato obrazovka se objeví pouze při prvním zapnutí přístroje nebo po resetování na výchozí nastavení z výroby. Můžete zde vybrat jazyk a zemi a provést automatické naladění kanálů. Po naladění se na obrazovce objeví první naladěný DTV kanál.

Nabídka KANÁL

První položkou hlavního MENU je nabídka KANÁL (pouze pro ATV nebo DTV zdroje signálu).

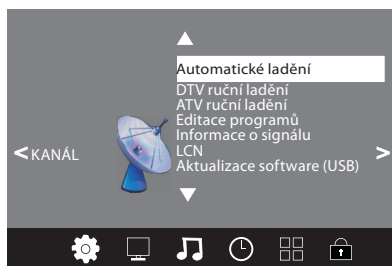

V této nabídce můžete provádět ladění kanálů a editaci programů.

Automatické ladění:

Všechny kanály budou naladěny automaticky. Můžete vybrat ladění analogových (ATV) nebo digitálních (DTV) kanálů.

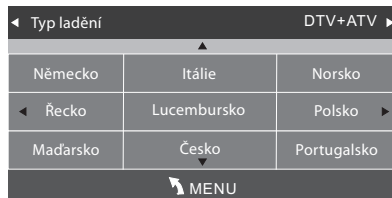

Pomocí tlačítek vyberte nejprve zemi, poté stiskem OK spustíte automatické ladění.

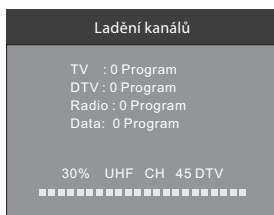
**POZNÁMKA:**

- Pokud je jako typ ladění vybráno „DTV + ATV“, lze všechny kanály (včetně ATV, DTV a rozhlasových kanálů) naladit najednou.
- Po provedení automatického ladění budou všechny dříve uložené kanály vymazány.
- Po dokončení automatického ladění se televizor přepne na první naladěný DTV kanál.

DTV ruční ladění

Můžete vybrat číslo DTV kanálu a poté naladit požadovanou stanici. Pomocí tlačítek ◀▶ vyberte číslo kanálu a stiskem OK spustíte ladění.

POZNÁMKA:

- Síla signálu je indikována na stupnici ve spodní části obrazovky (Špatné Normální Dobré)

**ATV ruční ladění**

Při manuálním ladění analogového vysílání (ATV) můžete měnit systém zvuku a provádět jemné doladění kanálů. Poté můžete vybrané kanály uložit do paměti přístroje.

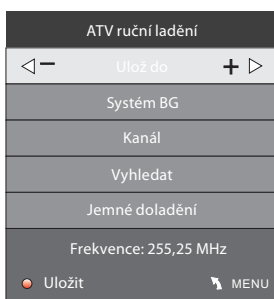
**POZNÁMKA:**

- Po ručním naladění uložte kanály stiskem červeného tlačítka.

Editace programů

Kterýkoli z programů můžete Vymazat, Přejmenovat, Přesunout, Přeskočit, nebo zařadit mezi Oblíbené.

● Vymazat:

Stiskem červeného tlačítka vymažete označený program.

● Přejmenovat:

Přejmenovat můžete pouze analogové (ATV) programy.

Přesuňte zvýraznění na program, který chcete přejmenovat, a stiskněte zelené tlačítko.

Pomocí šipek ▼▲ vyberte znak na pozici označené kurzorem. Šípkami ◀▶ posouváte kurzor.

Stiskem tlačítka **MENU** opusťte režim editace, stiskem tlačítka **EXIT** opusťte menu.

Poznámka: Názvy ATV programů mohou být dlouhé maximálně 5 znaků.

● Přesunout:

Pomocí šipek vyberte kanál, který chcete přesunout.

Poté stiskem žlutého tlačítka vyberte funkci Přesunout. Po její aktivaci přesuňte kurzor na požadovanou pozici a potvrďte stiskem OK.

● Přeskočit:

Pomocí šipek ▼▲ vyberte kanál a stiskněte modré teletextové tlačítko pro jeho přeskokování. Vpravo od kanálu se objeví symbol Ⓞ. Chcete-li přeskokování kanálu zrušit, vyberte jej a znovu stiskněte modré tlačítko. Symbol Ⓞ zmizí.

● Oblíbené:

Pomocí šipek ▼▲ vyberte kanál a stiskněte tlačítko **FAV**. Vpravo od kanálu se objeví symbol ♥. Chcete-li kanál vyřadit se seznamu oblíbených, vyberte jej a znovu stiskněte tlačítko **FAV**. Symbol ♥ vedle programu zmizí.

Po vytvoření skupiny oblíbených programů můžete stiskem tlačítka **FAV** rychle přistupovat ke svým oblíbeným kanálům.

Nabídka OBRAZ

Druhou položkou hlavního MENU je nabídka OBRAZ. Zde můžete nastavovat parametry obrazu, jako je jas, kontrast atd.

Pomocí šipek vyberte požadovanou položku a stiskem **OK** ji upravte.



Režim obrazu	Normální
Kontrast	82
Jas	50
Barevná sytost	50
Ostrost	50
Bar.Tón	50
MENU	

Teplota barev	Střední
Červené	40
Zelené	31
Modré	50
MENU	

POZNÁMKA:

- Nastavení „Barevný tón“ je k dispozici pouze pro systém NTSC.
- Můžete vybrat jeden ze čtyř režimů teploty barev: Studené, Střední, Teplé a Uživatelský.
- Nastavení „Obrazovka PC“ je k dispozici pouze v PC režimu. Zde lze nastavit horizontální a vertikální pozici obrazu, velikost a fázi.

Nabídka ZVUK

Třetí položkou hlavního MENU je nabídka ZVUK. Zde můžete nastavovat parametry zvuku, jako jsou výšky, basy a vyvážení levého a pravého kanálu (stereováha). Pomocí šipek ▼▲ vyberte požadovanou položku a stiskem **OK** ji upravte.



POZNÁMKA:

Automatická hlasitost (AVL): Uplatňuje se pouze tehdy, pokud má vstupní signál příliš vysokou hlasitost nebo je zkreslený.

Nabídka ČAS

Čtvrtou položkou hlavního MENU je nabídka ČAS. Zde můžete nastavovat hodiny, čas zapnutí/vypnutí, interval do automatického vypnutí atd..

Pomocí šipek ▼▲ vyberte požadovanou položku a stiskem **OK** ji upravte.



POZNÁMKA:

Pokud je zapnuta funkce automatického vypnutí, přejde TV po 15 minutách bez signálu automaticky do režimu spánku. Přesný čas pro nastavení hodin lze načíst z digitálního televizního vysílání (DTV).

Nabídka VOLBY

Pátou položkou hlavního MENU je nabídka VOLBY. Zde můžete nastavit jazyk menu, jazyk zvukové stopy, jazyk titulků atd..

Pomocí šipek ▼▲ vyberte požadovanou položku a stiskem **OK** ji upravte.

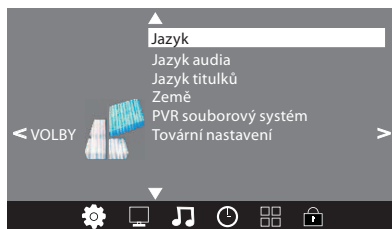

V nabídce „PVR souborový systém“ můžete nastavit parametry USB disku pro PVR záznam.



POZNÁMKA:

Obnovení výchozích nastavení z výroby vymaže všechny uložené kanály a nastavená hesla.

Nabídka ZÁMEK

Šestou položkou hlavního MENU je nabídka ZÁMEK. Zde můžete zamknout systém, nastavit heslo, zablokovat program a nastavit rodičovský zámek. Když provedete zamčení systému, nemůžete ladit kanály nebo provádět změny programů.



POZNÁMKA:

Výchozí heslo je 6666. Pokud heslo zapomenete, můžete použít superheslo 9527.

Blokování programu: Pomocí šipek ▼▲ vyberte program a stiskem zeleného teletextového tlačítka program zablokujte. Chcete-li program odblokovat, vstupte do hlavního menu, zadejte heslo a poté znovu stiskněte zelené tlačítko.

Rodičovský zámek: Pomocí šipek ▼▲ vyberte stupeň rodičovské ochrany.

EPG (PROGRAMOVÝ PRŮVODCE)

Nabídka EPG vám umožní získat detailní informace o kanálech spolu s informacemi o vysílacích časech pořadů digitálních (DTV) televizních a rozhlasových stanic. Elektronického programového průvodce otevřete stiskem tlačítka **EPG**. Na obrazovce se objeví následující nabídka:

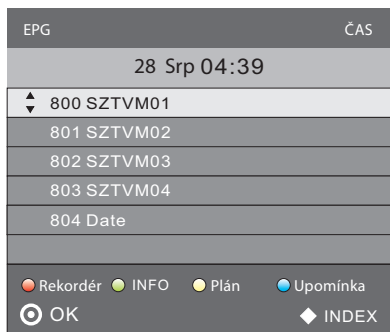

● INFO

Pomocí šipek vyberte program. Stiskem tlačítka **INFO** můžete zobrazit popis programu.

● Plán

Po stisku žlutého tlačítka můžete procházet všechny naplánované programy. Pomocí tlačítek vyberte položku seznamu a stiskem červeného tlačítka (Smazat) můžete naplánovanou položku vymazat. Opětovným stiskem žlutého tlačítka se vrátíte do nabídky EPG.

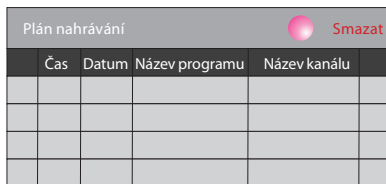

● Rekordér

Pomocí červeného tlačítka můžete naprogramovat nahrání vybraného pořadu.

● Upomínka

Vyberte program a stiskem modrého tlačítka nastavte čas upomínky. V nastavený čas se TV automaticky přepne na vybraný program.



FUNKCE PVR

Příprava k nahrávání programu

V nabídce VOLBY vyberte menu „PVR souborový systém“ a v této podnabídce vyberte položku „Kontrola soubor. systému“. Stiskněte **OK** a vyčkejte, dokud se stav „Kontroluji“ nezmění na „OK“.

Poznámka: zkontrolujte prosím položku „Rychlost“. Hodnota „HD podpora“ znamená, že rychlost USB zařízení je dostatečná pro funkce časového posuvu a nahrávání. V opačném případě zařízení zformátujte tak, aby jej bylo možné pro tyto funkce použít. Výchozí nastavená „Délka záznamu“ je 6 hodin, pokud je na disku dostatek prostoru. Pokud je na disku méně volného prostoru, bude délka záznamu odpovídat volnému místu na disku. Během kontroly souborového systému prosím neprovádějte jiné operace, dokud není kontrola dokončena.

Nahrávání provádí PVR systém televizoru. Záznam lze přehrát pouze v televizoru. Nelze jej přehrát v žádném jiném zařízení (počítač, DVD atd.), které není kompatibilní se souborovým formátem „TS“.

Aby bylo možné uložit na USB disk nahrávky, můžete být televizorem vyzváni ke zformátování USB disku.

VAROVÁNÍ!

FORMÁTOVÁNÍ VYMAŽE VEŠKERÁ DATA ULOŽENÁ NA FORMÁTOVANÉM EXTERNÍM ZAŘÍZENÍ.

Z menu VOLBY vstupte do nabídky PVR souborový systém.



Vybrat disk	C:
Kontrola soubor. systému	
USB disk	
Formát	
Délka časového posunu	
Rychlost	
Délka záznamu	
MENU	

Kontrola soubor. systému: zkontrolujte, zda je v USB zařízení nastaven PVR souborový systém.

Velikost souborového systému	
Souborový systém	Hi Speed
Velikost	
SD	104 min
HD	29 min
MENU	

Velikost souborového systému	
Souborový systém	FAT 32
Velikost	
SD	104 min
HD	29 min
OK	

Formát

Při formátování USB zařízení doporučujeme zvolit souborový formát „High Speed“, který může přinést urychlení zápisu na disk.

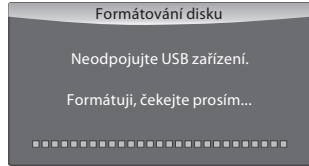
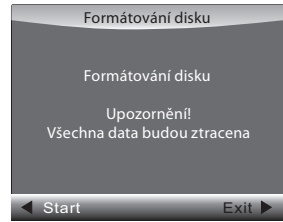

Po dokončení formátování se objeví následující obrazovka:

Vybrat disk	C:
Kontrola soubor. systému	Kontroluji
USB disk	V pořádku
Formát	V pořádku
Délka časového posunu	Vše
Rychlost	Kontroluji
Délka záznamu	6h
MENU	

Vybrat disk	C:
Kontrola soubor. systému	OK
USB disk	V pořádku
Formát	V pořádku
Délka časového posunu	Vše
Rychlost	HD podpora 2048 KB/s
Délka záznamu	6h
MENU	

Jestliže zvolíte formát „Hi Speed“, můžete změnit velikost časového posuvu:

Délka časového posuvu	
Prostor na disku pro časový posuv	512 MB
SD	14 Min
HD	4 Min

Nahrávání programu

V režimu příjmu digitální televize (DTV) vyberte kanál a stiskněte tlačítko „Rec“. Objeví se okno nahrávání. Znovu stiskněte „Rec“, okno nahrávání zmizí a v levém horním rohu se objeví ikonka nahrávání. Nahrávání zastavíte stiskem tlačítka „Stop“.

Přehrávání záznamu

Nahrávaný program se v USB zařízení ukládá do složky „_MSTPVR“.

V případě příliš nízkého datového toku může být obraz pixelizovaný.

Nelze zaručit kompatibilitu se všemi USB zařízeními.

Funkce časového posuvu

Příprava

Tento televizor umožňuje pozastavit a nahrát právě sledovaný digitální pořad na USB paměťové zařízení a později pokračovat ve sledování od místa, kde jste sledování přerušili.

POZNÁMKA:

- Funkce vyžaduje zformátované zařízení USB 2.0. Před formátování proveďte zálohu dat. Veškerá data uložená na USB paměťovém zařízení budou při formátování vymazána.

Formátování USB paměťového zařízení

Vyberte formátování USB zařízení a vyhradte prostor, který chcete použít pro funkci časového posuvu.

POZNÁMKA:

- Formátování může trvat 2 minuty nebo déle. Během formátování nevyplňte napájení přístroje a neodpojujte USB zařízení.
- Během formátování se provede test rychlosti USB zařízení. Pokud je test neúspěšný, znamená to, že USB zařízení nemusí funkci časového posuvu podporovat.

Záznam pozastaveného DTV vysílání na USB

Když je jako vstupní zdroj vybráno digitální vysílání (DTV), zasuňte do USB portu na boku televizoru USB paměťové zařízení.

Stiskem tlačítka PAUZA (5) spustíte funkci časového posuvu. TV program se zastaví, objeví se obrazovkové menu časového posuvu a spustí se nahrávání.

Stiskem tlačítka STOP (20) zastavíte funkci časového posuvu a nahrávání programu.

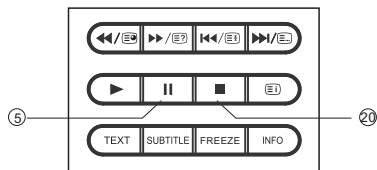

POZNÁMKA:

- Během aktivní funkce časového posuvu neodpojujte USB paměťové zařízení.
- Paměťová kapacita 4 GB nabízí přibližně 140 minut záznamu.

USB PŘEHRÁVAČ

CZ

Seznam položek hlavního MENU je nabídka MULTIMÉDIA. Stiskem tlačítka **OK** vstupte do USB režimu.

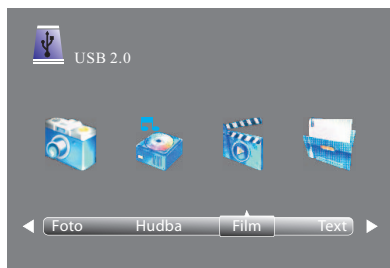

Ujistěte se, že je do slotu na boku TV zasunuto USB paměťové zařízení. Můžete volit ze čtyřech typů mediálních souborů: fotografie, hudba, filmy a text. Pomocí tlačítek ◀▶ vyberte typ souboru a stiskem tlačítka **OK** vstupte do režimu výběru disku.

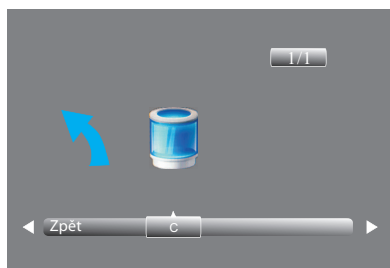

Pomocí tlačítek ◀▶ vyberte správný disk a stiskem tlačítka **OK** zobrazíte seznam mediálních souborů a složek, nebo vyberte „Zpět“ pro návrat zpět do nabídky umožňující zvolit typ souborů.

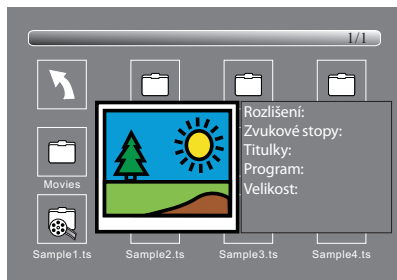

Pomocí tlačítek ◀▶ nebo ▼▲ vyberte mediální soubor. Objeví se okno s náhledem vybraného souboru. Stiskem tlačítka ▶ spustíte přehrávání souboru na celé obrazovce. Během přehrávání mediálního souboru můžete stiskem tlačítka **OK** nebo tlačítka **Info** zobrazit ovládací lištu.



Pomocí tlačítek ◀▶ vyberte symbol požadované funkce a stiskem tlačítka **OK** funkci potvrďte. Stiskem tlačítka ▼ nebo **EXIT** ovládací lištu zavřete.















POZNÁMKA:

Při přehrávání video souboru můžete v informačním menu nastavit zvukovou stopu nebo program. Vyberte ikonu „Info“ a stiskem **OK** zobrazte informační menu.

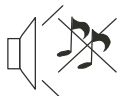

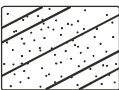
ODSTRAŇOVÁNÍ POTÍŽÍ

CZ

Projevy potíží		Co je třeba zkontrolovat
Obraz	Zvuk	
 Sněžení	 Zkreslený zvuk	Poloha antény, nasměrování a řádné připojení
 Duchy	 Normální zvuk	Poloha antény, nasměrování a řádné připojení
 Rušení	 Zkreslený zvuk	Rušení elektrickými spotřebiči, motory, zářivkovými světly
 Normální obraz	 Vypnutý zvuk	Hlasitost (zkontrolujte, zda není vypnutý zvuk a zda není nesprávně zapojen audio systém)
 Žádný obraz	 Vypnutý zvuk	Není připojena napájecí šňůra Není zapnutý vypínač Nastavení jasu/kontrastu a hlasitosti Stiskněte tlačítko zapnutí na dálkovém ovladači
 Žádné barvy	 Normální zvuk	Nastavení barev
 Rozpadlý obraz	 Normální nebo slabý zvuk	Přeladte kanál
 Žádné barvy	 Zkreslený zvuk	Nesprávně nastavený TV systém

LED panel tohoto televizoru je vyroben velmi precizní technologií, poskytující jemné detaily obrazu a živé barvy. Výjimečně se může na obrazovce objevit několik neaktivních obrazových bodů v podobě neměnných červených, zelených, modrých, černých nebo bílých bodů. Tento jev neovlivní správnou funkci přístroje.

TECHNICKÉ ÚDAJE

CZ

Obecné	
Model	32 LED 601 PVR
Úhlopříčka	31,5" (80 cm)
Poměr stran	16:9
Rozlišení WXGA	1366 × 768
Jas (cd/m ²)	300
Dynamický kontrast	1 000 000:1
Pozorovací úhel	176°/176°
Doba odezvy (ms)	5
Počet barev	16.7 M
Vestavěný tuner	DVB-T MPEG2, analogový
Video systém	PAL/SECAM
Audio systém	B/G, D/K, I, L/L'
Stereo zvuk	NICAM/A2
Zvukový výkon	2x 8 W
Korekce zvuku	Stereo váha / AVL
PVR nahrávání na USB	Ano
Funkce Timeshift (časový posun)	Ano
Progressive Scan	Ano
Teletext	Ano
Hřebenový filtr	3D
Nastavení teploty barev	Ano
OSD menu	CZ/SK/HU/PL/DE/EN
Časovač vypnutí/zapnutí/spánku	Ano/Ano/Ano
Redukce šumu	Ano
Titulky	Ano
Programový průvodce EPG	Ano
Rádio	Ano
Seznam kanálů	Ano
Seznam oblíbených	Ano
Zmrazení obrazu	Ano
Jazyk audia	Ano
Zámek	Ano
Rodičovský zámek	Ano
Připojení	
RF IN	1
AV vstup	1
SCART	1
Komponentní YPbPr	1
VGA (D-Sub 15 pin)	1
PC Audio vstup	1
HDMI	2
Sluchátkový výstup	1
USB	1

USB podporované formáty	.mpg\avi\ts\mov\ .dat\mp4\vob\ .mp3\m4a\aac\ .jpg\jpeg\bmp\ .png
Ostatní	
Jmenovitý příkon	50 W
Příkon v pohotovostním režimu	≤0,5 W
Příkon ve vypnutém stavu	0 W
Jmenovité napájení	100–240 V~50/60 Hz
Hlavní vypínač napájení	Ano
Dálkové ovládání	Ano
Montáž na stěnu VESA	200 × 100
Rozměry přístroje se stojanem (Š×V×H)	751 × 512 × 200 mm
Rozměry přístroje bez stojanu (Š×V×H)	751 × 467 × 72 mm
Rozměry balení (Š×V×H)	886 × 580 × 132 mm
Hmotnost (přístroj/balení)	5,6/8,5 kg

ENERG Y UA
енергия · ενεργεια
IE IA

ECG 32 LED 601 PVR

ENERGIA · ЕНЕРГИЯ
ΕΝΕΡΓΕΙΑ · ENERGIJA
ENERGY · ENERGIE
ENERGI

44
Watt

64.5
kWh/annum

80
cm

31.5
inch

2010/1062 - 2011

VYUŽITÍ A LIKVIDACE ODPADU

Balící papír a vlnitá lepenka – odevzdat do sběrných surovin. Přebalová folie, PE sáčky, plastové díly – do sběrných kontejnerů na plasty.

CZ

LIKVIDACE VÝROBKU PO UKONČENÍ ŽIVOTNOSTI

Likvidace použitých elektrických a elektronických zařízení (platí v členských zemích EU a dalších evropských zemích se zavedeným systémem třídění odpadu)

Vyobrazený symbol na produktu nebo na obalu znamená, že s produktem by nemělo být nakládáno jako s domovním odpadem. Produkt odevzdejte na místo určené pro recyklaci elektrických a elektronických zařízení. Správnou likvidací produktu zabráníte negativním vlivům na lidské zdraví a životní prostředí. Recyklace materiálů přispívá k ochraně přírodních zdrojů. Více informací o recyklaci tohoto produktu Vám poskytne obecní úřad, organizace pro zpracování domovního odpadu nebo prodejní místo, kde jste produkt zakoupili.



08/05

Tento výrobek splňuje požadavky směrnice EU o elektromagnetické kompatibilitě a elektrické bezpečnosti.



Změna textu a technických parametrů vyhrazena.

OBSAH

NA ÚVOD	26
POPIS	27
Hlavné prednosti prístroja.....	27
Popis súčastí.....	27
INŠTALÁCIA	28
Umiestnenie.....	28
Inštrukcie pre zostavenie stojančka	28
Pripojenie antény.....	28
Pripojenie k PC.....	29
Pripojenie AV prístrojov.....	30
DIAĽKOVÝ OVLÁDAČ.....	31
Tlačidlá diaľkového ovládača.....	31
Ovládanie teletextu	32
OVLÁDANIE TELEVÍZORA	33
Inštalačný sprievodca.....	33
Ponuka KANÁL.....	33
Ponuka OBRAZ.....	35
Ponuka ZVUK.....	36
Ponuka ČAS.....	36
Ponuka VOĽBY.....	36
Ponuka ZÁMOK	36
EPG (PROGRAMOVÝ SPRIEVODCA)	37
FUNKCIA PVR	37
Príprava na nahrávanie programu	37
Nahrávanie programu.....	39
Prehrávanie záznamu.....	39
Funkcia časového posuvu	39
USB PREHRÁVAČ.....	40
ODSTRAŇOVANIE ŤAŽKOSTÍ.....	41
TECHNICKÉ ÚDAJE	42

BEZPEČNOSTNÉ POKYNY

Čítajte pozorne a uschovajte na budúcu potrebu!

Varovanie: Bezpečnostné opatrenia a pokyny uvedené v tomto návode nezahŕňajú všetky možné podmienky a situácie, ku ktorým môže dôjsť. Používateľ musí pochopiť, že faktorom, ktorý nie je možné zabudovať do žiadneho z výrobkov, je zdravý rozum, opatrnosť a starostlivosť. Tieto faktory teda musia byť zaistené používateľom/používateľmi používajúcimi a obsluhujúcimi toto zariadenie. Nezodpovedáme za škody spôsobené počas prepravy, nesprávnym používaním, kolísaním napätia alebo zmenou či úpravou akejkoľvek časti zariadenia.

Aby nedošlo k vzniku požiaru alebo k úrazu elektrickým prúdom, mali by sa pri používaní elektrických zariadení vždy dodržiavať základné opatrenia, vrátane týchto:

SK

	POZOR RIZIKO ÚRAZU ELEKTRICKÝM PRÚDOM NEOTVÁRAŤ	
AK CHCETE ZNÍŽIŤ RIZIKO ÚRAZU ELEKTRICKÝM PRÚDOM, NEOTVÁRAJTE KRYT ALEBO ZADNÝ PANEL PRÍSTROJA. VNÚTRI NIE SÚ ŽIADNE KOMPONENTY, KTORÉ BY MOHOL POUŽÍVATEĽ SÁM OPRAVIŤ. VŽDY SA OBRÁŤTE NA VYŠKOLENÝCH ZAMESTNANCOV SERVISU.		



Symbol blesku so šípkou v rovnoramennom trojuholníku má varovať používateľa pred neizolovaným „nebezpečným napätím“ vnútri prístroja, ktoré môže byť dostatočne vysoké, aby osobám spôsobilo úraz elektrickým prúdom.



Výkričník v rovnostrannom trojuholníku má informovať používateľa o tom, že sa v literatúre priloženej k prístroju nachádza veľa dôležitých pokynov pre jeho prevádzku a údržbu (prípadne servis).

1. Prečítajte si pozorne všetky inštrukcie.
2. Inštrukcie uložte pre nahliadnutie v budúcnosti.
3. Venujte pozornosť upozorneniam v príručke.
4. Dodržujte všetky pokyny.
5. Nepoužívajte zariadenie v blízkosti vody.
6. Čistite výhradne suchou handričkou alebo špeciálnou čistiacou súpravou značky ECG.
7. Neblokujte vetracie otvory. Umiestnite v súlade s pokynmi výrobcu.
8. Neinštalujte v blízkosti zdrojov tepla, ako sú radiátory, vykurovacie telesá, pece, alebo iných spotrebičov (vrátane zosilňovačov) produkujúcich teplo.
9. Neobchádzajte bezpečnostné funkcie uzemnenej zásuvky. Vidlica napájacieho kábla je vybavená dvoma kolíkmi a jedným uzemňovacím kontaktom zaisťujúcim vašu bezpečnosť. Ak vaša zásuvka nezodpovedá vidlici napájacieho kábla tohto televízora, požiadajte elektrikára o výmenu zastaranej zásuvky.
10. Chráňte napájací kábel, nešlápte po ňom, zabráňte jeho stlačeniu, a to najmä v blízkosti vidlice a miesta, kde vystupuje z prístroja.
11. Používajte iba príslušenstvo a doplnky odporúčané výrobcom.
12. Počas búrky alebo v prípade, že nebudete prístroj dlho používať, odpojte napájací kábel prístroja od zásuvky.
13. Všetky opravy zverte kvalifikovaným pracovníkom servisu. Prístroj vyžaduje servis, ak je akýmkoľvek spôsobom poškodený. Napríklad, keď je poškodený napájací kábel alebo zástrčka, do prístroja sa dostala tekutina alebo doň vnikol cudzí predmet, bol vystavený dažďu alebo vlhku, došlo k jeho pádu alebo nefunguje obvyklým spôsobom.

14. Zásuvka, ku ktorej je televízor pripojený, slúži na odpojenie prístroja od siete a musí byť za všetkých okolností ľahko prístupná.
15. Vetracie otvory nesmú byť zakryté takými predmetmi ako noviny, obrusy, záclony atď., pretože tým sa zabraňuje nutnému vetraníu.
16. Na prístroj nestavajte zdroje otvoreného ohňa, ako napr. horiace sviečky.
17. Dbajte na ekologickú likvidáciu batérií.
18. Prístroj je určený na prevádzku v miernej klíme.
19. Zabráňte kvapkaniu vody na prístroj a jej vniknutiu do prístroja. Na prístroj nestavajte žiadne predmety naplnené tekutinou, ako napr. vázy s kvetinami.
20. Elektrostatický výboj môže spôsobiť zlyhanie funkcie. Funkciu zariadenia je možné manuálne obnoviť vypnutím napájania a jeho opätovným zapnutím.

**VAROVANIE:**

Nevystavujte prístroj dažďu alebo vlhkosti, znížite tak riziko požiaru alebo úrazu elektrickým prúdom.

**VAROVANIE:**

Batérie chráňte pred pôsobením vysokých teplôt, napríklad na priamom slnku. Batérie nevhadzujte do ohňa.

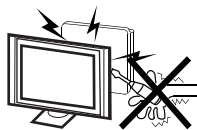

Tento symbol znamená, že ide o prístroj v druhej ochrannej triede, s dvojitou izoláciou medzi nebezpečným sieťovým napätím a používateľsky prístupnými časťami. Pri servise používajte výhradne identické náhradné diely.

**Varovanie**

Tento televízny prijímač využíva pri svojej prevádzke vysoké napätie. Neodnímajte zadný kryt prístroja. Všetok servis zverte kvalifikovaným pracovníkom.

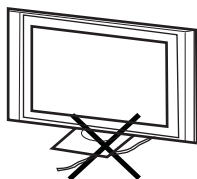
**Upozornenie**

Dajte pozor, aby sa napájací kábel nezachytil pod televízorom.

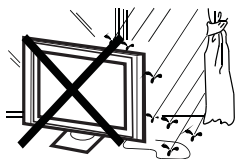
**Varovanie**

Nevystavujte prístroj dažďu alebo vlhkosti, znížite tak riziko požiaru alebo úrazu elektrickým prúdom.

**Upozornenie**

O televízor sa neopierajte, nenakláňajte ho a nestrkajte doň. Zvláštnu pozornosť venujte prítomnosti detí. Pád prístroja môže spôsobiť vážne zranenie.



Varovanie

Zabráňte vniknutiu cudzích predmetov do vetracích otvorov prístroja. Televízor chráňte pred poliatim akýmikoľvek tekutinami.

Upozornenie

Televízor nestavajte na nestabilné vozíky, stojany, police alebo stolčky. Pád môže spôsobiť poškodenie prístroja alebo zranenie osôb.

SK

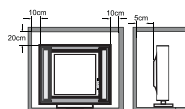
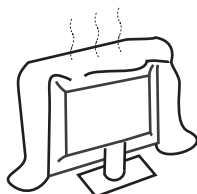

Upozornenie

Nezakrývajte ventilačné otvory v zadnom kryte prístroja. Dostatočná ventilácia je nutná pre správnu funkciu elektrických komponentov.

Upozornenie

Ak je televízor umiestnený do priehradky obývacej steny alebo iného uzavretého priestoru, je nutné dodržať minimálne vzdialenosti. Prehrievanie môže skrátiť životnosť prístroja a môže byť taktiež nebezpečné.



Upozornenie

Ak nebudete televízor dlhšie používať, odporúčame odpojiť napájací kábel od elektrickej zásuvky.

NA ÚVOD

Ďakujeme, že ste si kúpili tento televízor. Aby ste už od samého počiatku mohli naplno využívať prednosti tohto prístroja, prečítajte si pozorne túto príručku a uložte ju na príhodné miesto pre jednoduché nahliadnutie v budúcnosti.

POZOR

Nikdy nemanipulujte so žiadnymi internými komponentmi prístroja a nevykonávajte žiadne nastavenia, ktoré nie sú popísané v tejto príručke. LED televízory používajú vysoké napätie. Keď čistíte prach alebo kvapky z displeja alebo skrinky prístroja, mali by ste najprv vytiahnuť napájací kábel zo zásuvky a potom utrieť prístroj suchou handričkou. Pri búrke odpojte napájací kábel a anténu, aby nedošlo k poškodeniu televízora. Všetky opravy zverte kvalifikovanému servisu.

POPIS

Hlavné prednosti prístroja

1. Prístroj je možné použiť ako televízny prijímač, zobrazovací displej alebo PC monitor.
2. Vysoký jas, veľké pozorovacie uhly
3. Rozhrania HDMI a SCART
4. NICAM zvuk

Popis súčastí

SK

Čelný panel

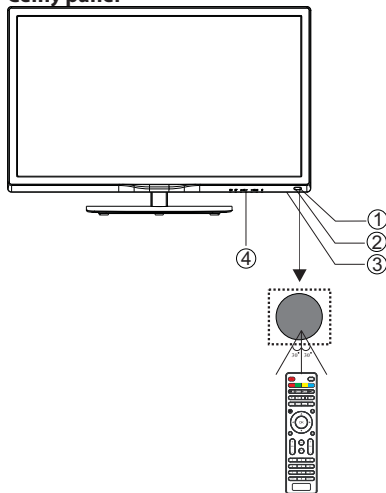

1. Snímač diaľkového ovládania
2. LED indikátor:
Modrý ●: zapnuté
Červený ●: pohotovostný režim
3. Vypínač
4. Tlačidlá

Tlačidlá

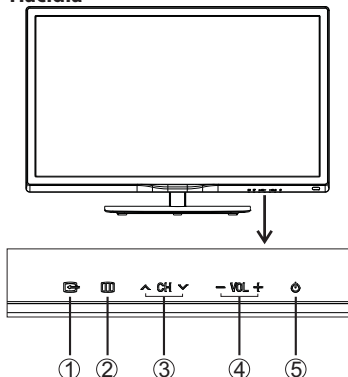

1. **SOURCE:** Zobrazenie ponuky vstupných zdrojov.
2. **MENU:** Zobrazenie hlavného MENU.
3. **CH+/CH-:** V režime TV prepína kanály. V režime MENU slúži na výber položiek.
4. **VOL+/VOL-:** Nastavenie hlasitosti. V režime MENU slúži na nastavenie hodnoty vybranej položky.
5. **Pohotovostný režim:** Stlačením tlačidla prístroj zapnete alebo vypnete do pohotovostného režimu.

Konektory na zadnom paneli



Na zadnom paneli sa nachádzajú nasledujúce pripojenia (zľava doprava): Napájací kábel, konektor YPbPr na pripojenie komponentového videosignálu, konektor VIDEO na pripojenie kompozitného videosignálu, audiovstup (L+R) a konektor SCART.

Poznámka: Konektory VIDEO a YPbPr zdieľajú rovnaký zvukový kanál.

Konektory na bočnom paneli



Tu sú umiestnené nasledujúce konektory (zľava doprava): USB, HDMI2, HDMI1, HEADPHONE (slúchadlá), PC AUDIO, VGA a RF.

Poznámka: Keď je na port HDMI privedený DVI signál, je zvukový signál prijímaný prostredníctvom kanálu PC Audio.

INŠTALÁCIA

Umiestnenie

- Televízor umiestnite v miestnosti tak, aby na obrazovku nedopadalo priame slnečné svetlo.
- Úplná tma alebo odrazy na obrazovke môžu spôsobovať únavu zraku. Pre pohodlné sledovanie sa odporúča mäkké nepriame osvetlenie.
- Medzi prístrojom a stenou ponechajte dostatok priestoru, umožňujúceho cirkuláciu vzduchu.
- Vyvarujte sa príliš horúcich miest, aby nedošlo k prípadnému poškodeniu skrinky prístroja alebo predčasnému starnutiu komponentov.
- Nezakrývajte ventilačné otvory televízora.

Inštrukcie pre zostavenie stojančeka

1. Televízor položte na rovný povrch obrazovkou smerom dole. Na ochranu displeja pred poškodením použite deku alebo inú mäkkú látku.
2. Nasadte stojanček do držiaka a dotiahnite pevne pomocou priložených skrutiek.

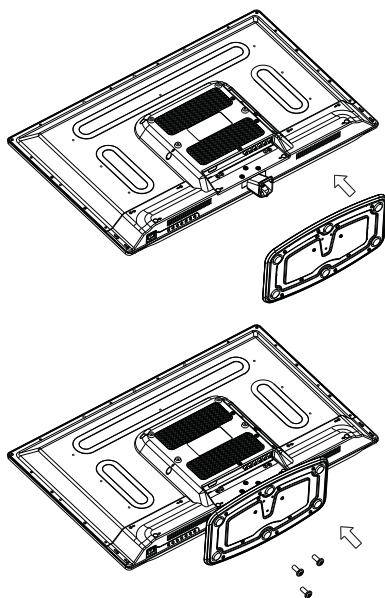

Pripojenie antény

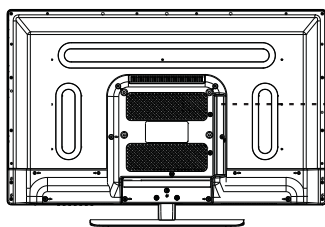

Vonkajšia anténa alebo domový rozvod
ANT 75Ω

Poznámka:
Pripojenie antény: IEC (konektor „female“).
Vstupná impedancia: 75 Ω nesymericky.

Pripojenie k PC

Postup:

1. Uistite sa, že sú televízor aj počítač vypnuté.
2. Pripojte VGA a audiokábel.
3. Pripojte napájací kábel.
4. Zapnite televízor a prepnite ho do PC režimu.
5. Zapnite PC.

Dodržanie tohto postupu je veľmi dôležité.

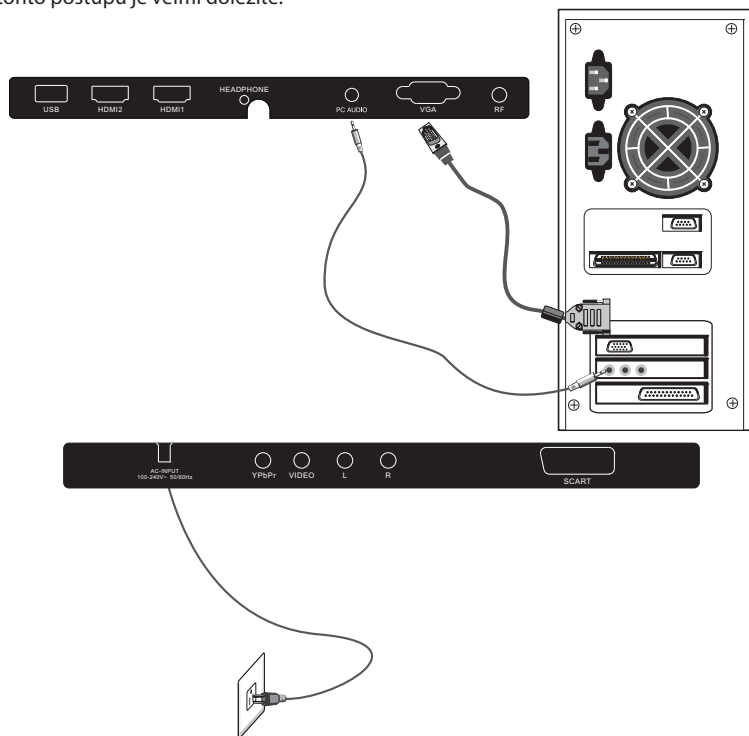

Prednastavené režimy

	Rozlíšenie	V. frekv. (Hz)	H. frekv. (Hz)
1	800*600	60	37,88
2	640*480	60	31,47
3	1024*768	60	48,36
4	1360*768	60	47,7

Pripojenie AV prístrojov

Tento televízor ponúka súbor konektorov (AV, YPbPr a SCART) pre pohodlné pripojenie DVD prehrávača, videorekordéra alebo iného videozariadenia. Riadte sa taktiež inštrukciami v príručke pripájaného zariadenia.

Vstupné konektory televízora môžete použiť nasledujúcim spôsobom.

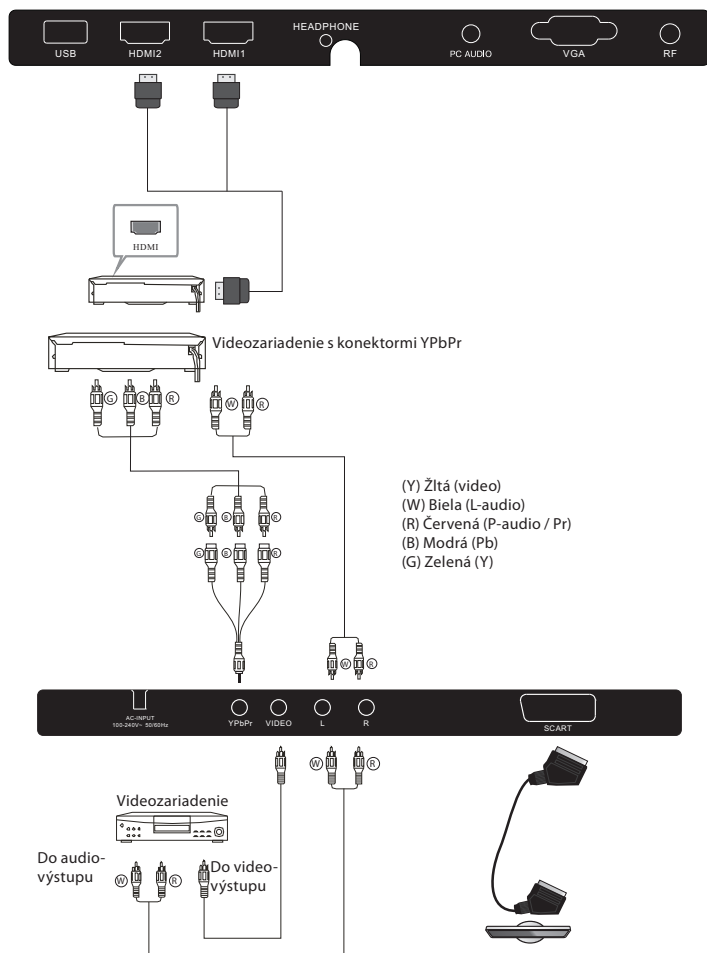

K televízoru je možné pripojiť nasledujúce prístroje: DVD prehrávač, videorekordér, videokameru, hernú konzolu, stereosystém atď...

Vstup YPbPr podporuje nasledujúce videoformáty: 480i, 576i, 480p, 576p, 720p, 1080i.

SK

DIAĽKOVÝ OVLÁDAČ

Tlačidlá diaľkového ovládača

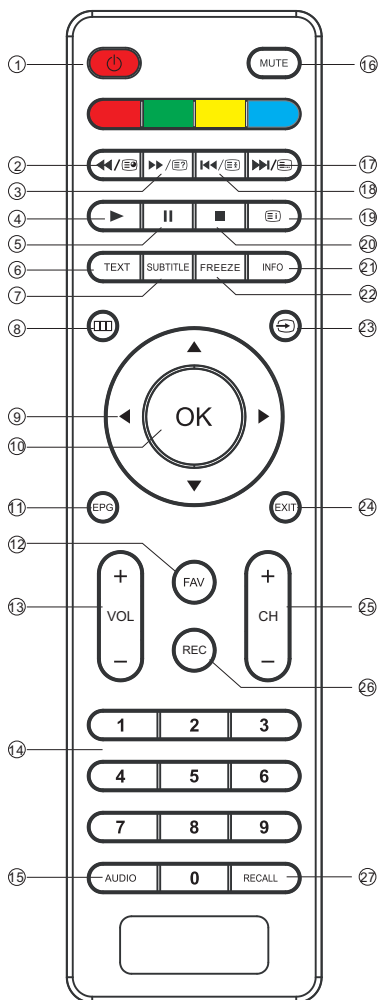

1. : Zapnutie TV alebo vypnutie do pohotovostného režimu.
2. : V režime USB slúži na posun späť, v režime teletextu slúži ako tlačidlo podstránok.
3. : V režime USB slúži na posun vpred, v režime teletextu slúži na zobrazenie skrytých informácií.
4. : Stlačením v režime USB spustíte alebo obnovíte prehrávanie.
5. : Stlačením v režime USB pozastavíte prehrávanie.
6. **TEXT**: Otvorenie teletextu.
7. **SUBTITLE**: V režime DTV môžete stlačením tlačidla zapnúť titulky.
8. : Zobrazenie hlavného menu na obrazovke.
9. **ŠÍPKY**: Pohyb po menu.
10. **OK**: Potvrdenie výberu.
11. **EPG**: Zobrazenie informácií o sledovanom programe a nasledujúcich programoch (v režime DTV).
12. **FAV**: Prístup k zoznamu obľúbených kanálov (režim ATV a DTV).
13. **VOL +/-**: Nastavenie hlasitosti.
14. **NUMERICKÉ TLAČIDLÁ**: Priame zadanie kanálu.
15. **AUDIO**: Voľba jazyka zvukovej stopy TV programov.
16. **MUTE**: Vypnutie alebo zapnutie zvukového výstupu.
17. : V režime USB slúži na preskočenie na nasledujúcu položku, v režime teletextu slúži ako tlačidlo zoznamu.
18. : V režime USB slúži na preskočenie na predchádzajúcu položku, v režime teletextu slúži na zastavenie teletextu.
19. : Slúži na zobrazenie obsahu teletextu.
20. : V režime prehrávania slúži na zastavenie reprodukcie.
21. **INFO**: Slúži na zobrazenie informácií o sledovanej relácii.
22. **FREEZE**: Slúži na zmrazenie obrazu na obrazovke.
23. : Stlačte pre zobrazenie dostupných videozdrojov a ich výber.
24. **EXIT**: Návrat do predchádzajúceho menu alebo opustenie menu.
25. **CH+/CH-**: Prepnutie na predchádzajúci alebo nasledujúci kanál.
26. **REC**: Stlačením spustíte nahrávanie sledovanej TV relácie (v režime DTV).
27. **RECALL**: V režime DTV: Návrat na naposledy sledovaný kanál.

Ovládanie teletextu

Teletext je informačný systém vysielaný určitými stanicami, ktorý môžete prečítať podobne ako noviny. Umožňuje prístup k titulkom, ktoré uľahčujú sledovanie relácií sluchovo postihnutým a ľuďom bez znalosti jazyka, v ktorom je relácia vysielaná (káblové siete, satelitné kanály atď.).

Stlačte:	Výsledný efekt:
TEXT	Slúži na vyvolanie režimu teletextu alebo na jeho opustenie. Objaví sa súhrn so zoznamom dostupných položiek. Každá položka má svoje trojčiferné číslo stránky. Ak práve sledovaný kanál teletext nevysiela, zobrazí sa údaj „100“ a obrazovka zostane prázdna (v takom prípade opustíte teletext a vyberte iný kanál).
VÝBER STRÁNKY ▲ ○ ○ ○ ▼ ○ ○ ○ ○	Pomocou numerických tlačidiel 0 až 9 a šípok hore/dolu zadajte číslo požadovanej stránky. Príklad: Ak chcete zobrazíť stránku 120, zadajte 1, 2 a 0. Číslo stránky sa zobrazuje v ľavom hornom rohu. Počítadlo indikuje listovanie stránkami a po načítaní požadovanej stránky sa táto stránka objaví na obrazovke. Ak chcete zobrazíť inú stránku, postup opakujte. Ak počítadlo počíta neustále dookola, znamená to, že nie je príslušná stránka vysielaná. Zvoľte stránku s iným číslom.
PRIAMY PRÍSTUP K POLOŽKÁM ● ● ● ●	V spodnej časti obrazovky sa nachádzajú farebné skratky k určitým stránkam. Na priamy prístup k týmto stránkam slúžia farebné tlačidlá diaľkového ovládača. Pokým nie je položka alebo stránka k dispozícii, farebné políčko bliká.
TLAČIDLO (E1)	Týmto tlačidlom sa vrátite na stránku zoznamu.
TLAČIDLO (E2)	Niektoré stránky obsahujú tzv. podstránky, ktoré sa postupne automaticky zobrazujú jedna za druhou. Toto tlačidlo slúži na zastavenie alebo obnovenie listovania podstránok. V ľavom hornom rohu sa objaví indikátor zastavenej podstránky.
TLAČIDLO (E3)	Slúži na zmrazenie stránky.
TLAČIDLO (E4)	Slúži na zobrazenie skrytých informácií (napr. riešení kvízov).
TLAČIDLO (E5)	Môžete si nastaviť štyri obľúbené stránky, ku ktorým môžete pristupovať priamo pomocou štyroch farebných tlačidiel. Keď je aktivovaný režim zoznamu, nie je možné použiť navigáciu pomocou farebných tlačidiel. Do pamäte prístroja môžete pre každý kanál uložiť vlastné čísla obľúbených stránok.

SK

OVLÁDANIE TELEVÍZORA

Inštalačný sprievodca

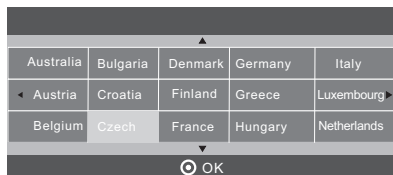
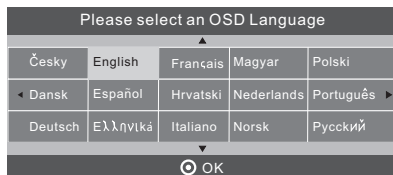

Táto obrazovka sa objaví iba pri prvom zapnutí prístroja alebo po resetovaní na východiskové nastavenie z výroby. Môžete tu vybrať jazyk a krajinu a spustiť automatické naladenie kanálov. Po naladení sa na obrazovke objaví prvý naladený DTV kanál.

Ponuka KANÁL

Prvou položkou hlavného MENU je ponuka KANÁL (iba pre ATV alebo DTV zdroje signálu).



V tejto ponuke môžete ladiť kanály a editovať programy.

Automatické ladenie:

Všetky kanály sa naladia automaticky. Môžete vybrať ladenie analógových (ATV) alebo digitálnych (DTV) kanálov.



Pomocou tlačidiel vyberte najprv krajinu, potom stlačením OK spustíte automatické ladenie.

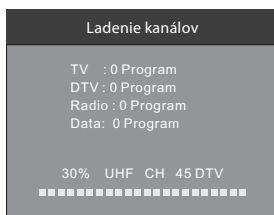

POZNÁMKA:

- Ak je ako typ ladenia vybrané „DTV + ATV“, je možné všetky kanály (vrátane ATV, DTV a rozhlasových kanálov) naladiť naraz.
- Po automatickom ladení sa všetky predtým uložené kanály vymažú.
- Po dokončení automatického ladenia sa televízor prepne na prvý naladený DTV kanál.



DTV ručné ladenie

Môžete vybrať číslo DTV kanálu a potom naladiť požadovanú stanicu. Pomocou tlačidiel ◀▶ vyberte číslo kanálu a stlačením OK spustíte ladenie.

POZNÁMKA:

- Sila signálu je indikovaná na stupnici v spodnej časti obrazovky (Zlé Normálne Dobré)

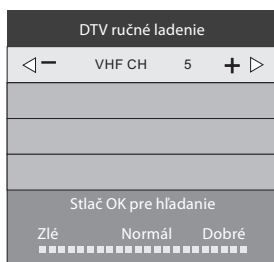

ATV ručné ladenie

Pri manuálnom ladení analógového vysielania (ATV) môžete meniť systém zvuku a kanály jemne doladovať. Potom môžete vybrané kanály uložiť do pamäte prístroja.

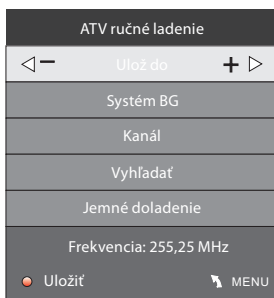

POZNÁMKA:

- Po ručnom naladení uložte kanály stlačením červeného tlačidla.

Ponuka ZVUK

Tretou položkou hlavného MENU je ponuka ZVUK. Tu môžete nastavovať parametre zvuku, ako sú výšky, basy a vyváženie ľavého a pravého kanálu (vyváženie).

Pomocou šípok ▼▲ vyberte požadovanú položku a stlačením OK ju upravte.

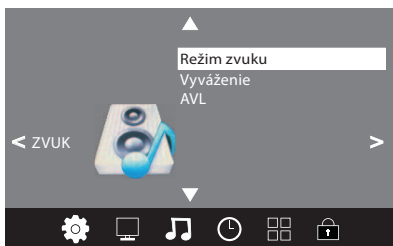

POZNÁMKA:

Automatická hlasitosť (AVL): Uplatňuje sa iba vtedy, ak má vstupný signál príliš vysokú hlasitosť alebo je skreslený.

Ponuka ČAS

Štvrtou položkou hlavného MENU je ponuka ČAS. Tu môžete nastavovať hodiny, čas zapnutia/vypnutia, interval do automatického vypnutia atď.

Pomocou šípok ▼▲ vyberte požadovanú položku a stlačením OK ju upravte.



POZNÁMKA:

Ak je zapnutá funkcia automatického vypnutia, prejde TV po 15 minútach bez signálu automaticky do režimu spánku. Presný čas pre nastavenie hodín je možné načítať z digitálneho televízneho vysielania (DTV).

Ponuka VOLBY

Piatou položkou hlavného MENU je ponuka VOLBY. Tu môžete nastaviť jazyk menu, jazyk zvukovej stopy, jazyk titulkov atď.

Pomocou šípok ▼▲ vyberte požadovanú položku

a stlačením OK ju upravte.

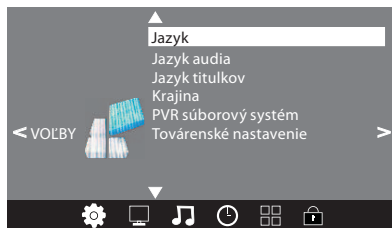

V ponuke „PVR súborový systém“ môžete nastaviť parametre USB disku pre PVR záznam.

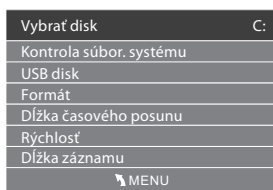
SK

POZNÁMKA:

Obnovenie východiskových nastavení z výroby vymaže všetky uložené kanály a nastavené heslá.

Ponuka ZÁMOK

Šiestou položkou hlavného MENU je ponuka ZÁMOK. Tu môžete zamknúť systém, nastaviť heslo, zablokovať program a nastaviť rodičovský zámok. Keď zamknete systém, nemôžete ladiť kanály alebo vykonávať zmeny programov.



POZNÁMKA:

Predvolené heslo je 6666. Ak heslo zabudnete, môžete použiť superheslo 9527.

Blokovanie programu: Pomocou šípok ▼▲ vyberte program a stlačením zeleného teletextového tlačidla program zablokujte. Ak chcete program odblokovať, vstúpte do hlavného menu, zadajte heslo a potom znovu stlačte zelené tlačidlo.

Rodičovský zámok: Pomocou šípok ▼▲ vyberte stupeň rodičovskej ochrany.

EPG (PROGRAMOVÝ SPRIEVODCA)

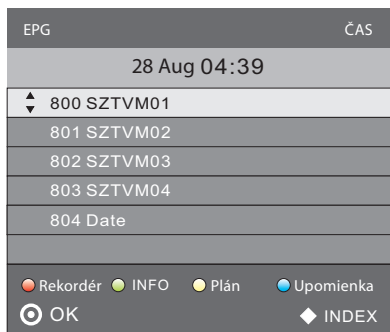

Ponuka EPG vám umožní získať detailné informácie o kanáloch spolu s informáciami o vysielačích časoch relácií digitálnych (DTV) televíznych a rozhlasových staníc. Elektronického programového sprievodcu otvoríte stlačením tlačidla **EPG**. Na obrazovke sa objaví nasledujúca ponuka:



● INFO

Pomocou šípok  vyberte program. Stlačením tlačidla **INFO** môžete zobraziť popis programu.

● Plán

Po stlačení žltého tlačidla môžete prechádzať všetky naplánované programy. Pomocou tlačidiel  vyberte položku zoznamu a stlačením červeného tlačidla  (Zmazať) môžete naplánovanú položku vymazať. Opätovným stlačením žltého tlačidla sa vrátite do ponuky EPG.

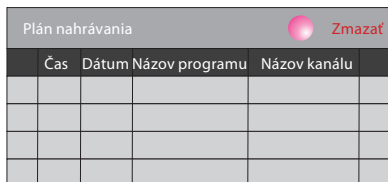

● Rekordér

Pomocou červeného tlačidla môžete naprogramovať nahranie vybranej relácie.

● Upomienka

Vyberte program a stlačením modrého tlačidla nastavte čas upomienky. V nastavený čas sa TV automaticky prepne na vybraný program.

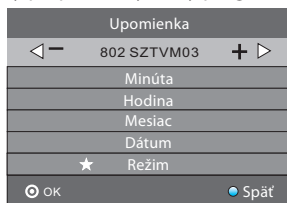

FUNKCIA PVR

Príprava na nahrávanie programu

V ponuke **VOLBY** vyberte menu „PVR súborový systém“ a v tejto podponuke vyberte položku „Kontrola súbor. systému“. Stlačte **OK** a vyčkajte, pokiaľ sa stav „Kontrolujem“ nezmení na „OK“.

Poznámka: Skontrolujte, prosím, položku „Rýchlosť“. Hodnota „HD podpora“ znamená, že rýchlosť USB zariadenia je dostatočná pre funkcie časového posuvu a nahrávania. V opačnom prípade zariadenie sformátujte tak, aby ho bolo možné pre tieto funkcie použiť. Východisková nastavená „Dĺžka záznamu“ je 6 hodín, ak je na disku dostatok priestoru. Ak je na disku menej voľného priestoru, bude dĺžka záznamu zodpovedať voľnému miestu na disku. Počas kontroly súborového systému nevykonávajte iné operácie, pokiaľ nie je kontrola dokončená.

Nahrávanie vykonáva PVR systém televízora. Záznam je možné prehrať iba v televízore. Nie je možné ho prehrať v žiadnom inom zariadení (počítač, DVD atď.), ktoré nie je kompatibilné so súborovým formátom „.TS“.

Aby bolo možné uložiť na USB disk nahrávky, môžete byť televízorom vyzvaní na sformátovanie USB disku.

VAROVANIE!

FORMÁTOVANIE VYMAŽE VŠETKY DÁTA ULOŽENÉ NA FORMÁTOVANOM EXTERNOM ZARIADENÍ.

Z menu VOLBY vstúpte do ponuky PVR súborový systém.

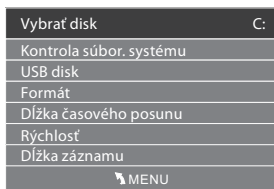
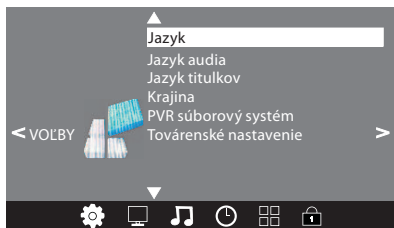

Kontrola súbor. systému: skontrolujte, či je v USB zariadení nastavený PVR súborový systém.

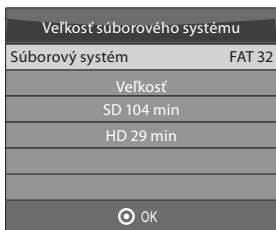
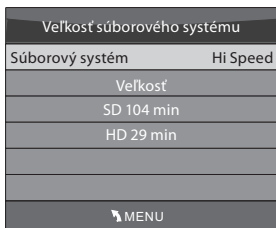

Formát

Pri formátovaní USB zariadenia odporúčame zvoliť súborový formát „High Speed“, ktorý môže priniesť urýchlenie zápisu na disk.

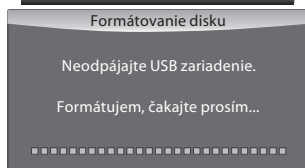
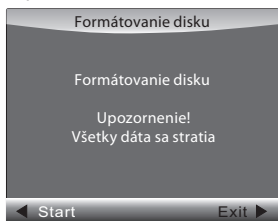

Po dokončení formátovania sa objaví nasledujúca obrazovka:

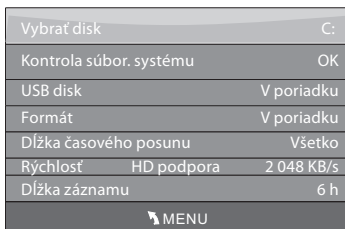
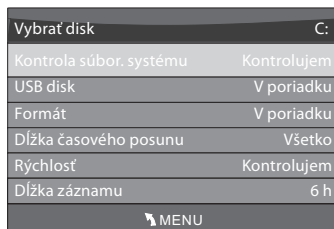

Ak zvolíte formát „Hi Speed“, môžete zmeniť veľkosť časového posuvu:

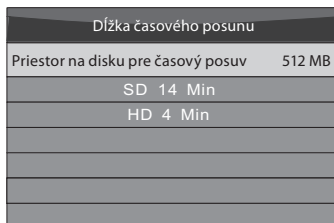

Nahrávanie programu

V režime príjmu digitálnej televízie (DTV) vyberte kanál a stlačte tlačidlo „Rec“. Objaví sa okno nahrávania. Znovu stlačte „Rec“, okno nahrávania zmizne a v ľavom hornom rohu sa objaví ikonka nahrávania. Nahrávanie zastavíte stlačením tlačidla „Stop“.

Prehrávanie záznamu

Nahrávaný program sa v USB zariadení ukladá do priečinka „_MSTPVR“.

V prípade príliš nízkeho dátového toku môže byť obraz pixelizovaný.

Nie je možné zaručiť kompatibilitu so všetkými USB zariadeniami.

Funkcia časového posuvu

Príprava

Tento televízor umožňuje pozastaviť a nahráť práve sledovanú digitálnu reláciu na USB pamäťové zariadenie a neskôr pokračovať v sledovaní od miesta, kde ste sledovanie prerušili.

POZNÁMKA:

- Funkcia vyžaduje sformátované zariadenie USB 2.0. Pred formátovaním vykonajte zálohu dát. Všetky dáta uložené na USB pamäťovom zariadení sa pri formátovaní vymažú.

Formátovanie USB pamäťového zariadenia

Vyberte formátovanie USB zariadenia a vyhradte priestor, ktorý chcete použiť pre funkciu časového posuvu.

POZNÁMKA:

- Formátovanie môže trvať 2 minúty alebo dlhšie. Počas formátovania nevypínajte napájanie prístroja a neodpájajte USB zariadenie.
- Počas formátovania sa vykoná test rýchlosti USB zariadenia. Ak je test neúspešný, znamená to, že USB zariadenie nemusí funkciu časového posuvu podporovať.

Záznam pozastaveného DTV vysielania na USB

Keď je ako vstupný zdroj vybrané digitálne vysielanie (DTV), zasuňte do portu USB na boku televízora USB pamäťové zariadenie.

Stlačením tlačidla PAUZA (5) spustíte funkciu časového posuvu. TV program sa zastaví, objaví sa obrazovkové menu časového posuvu a spustí sa nahrávanie.

Stlačením tlačidla STOP (20) zastavíte funkciu časového posuvu a nahrávanie programu.

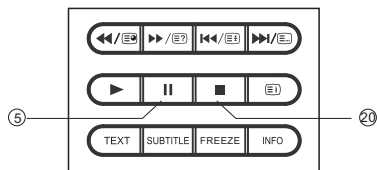

POZNÁMKA:

- Počas aktívnej funkcie časového posuvu neodpájajte USB pamäťové zariadenie.
- Pamäťová kapacita 4 GB ponúka približne 140 minút záznamu.

USB PREHRÁVAČ

Siedmou položkou hlavného MENU je ponuka MULTIMÉDIÁ. Stlačením tlačidla **OK** vstúpte do režimu USB.



Uistite sa, že je do slotu na boku TV zasunuté USB pamäťové zariadenie. Môžete voliť zo štyroch typov mediálnych súborov: fotografie, hudba, filmy a text. Pomocou tlačidiel ◀▶ vyberte typ súboru a stlačením tlačidla **OK** vstúpte do režimu výberu disku.

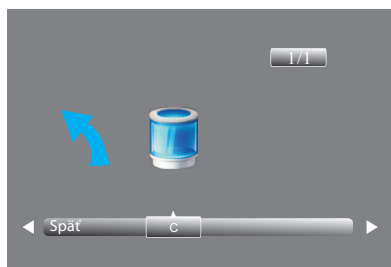

Pomocou tlačidiel ◀▶ vyberte správny disk a stlačením tlačidla **OK** zobrazte zoznam mediálnych súborov a priečinkov, alebo vyberte „Späť“ pre návrat späť do ponuky umožňujúcej zvoliť typ súborov.

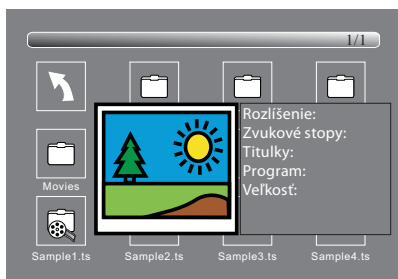

Pomocou tlačidiel ◀▶ alebo ▼▲ vyberte mediálny súbor. Objaví sa okno s ukážkou vybraného súboru. Stlačením tlačidla ▶ spustíte prehrávanie súboru na celej obrazovke. Počas prehrávania mediálneho súboru môžete stlačením tlačidla **OK** alebo tlačidla **Info** zobrazit' ovládaciu lištu.



Pomocou tlačidiel ◀▶ vyberte symbol požadovanej funkcie a stlačením tlačidla **OK** funkciu potvrdíte. Stlačením tlačidla ▼ alebo **EXIT** ovládaciu lištu zatvoríte.

















POZNÁMKA:

Pri prehrávaní videosúboru môžete v informačnom menu nastaviť zvukovú stopu alebo program. Vyberte ikonu „Info“ a stlačením **OK** zobrazte informačné menu.

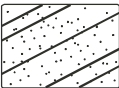

SK

ODSTRAŇOVANIE ŤAŽKOSTÍ

Prejavy ťažkostí		Čo je potrebné skontrolovať
Obraz	Zvuk	
 Sneženie	 Skreslený zvuk	Poloha antény, nasmerovanie a riadne pripojenie
 Duchovia	 Normálny zvuk	Poloha antény, nasmerovanie a riadne pripojenie
 Rušenie	 Skreslený zvuk	Rušenie elektrickými spotrebičmi, motormi, žiarivkovými svetlami
 Normálny obraz	 Vypnutý zvuk	Hlasitosť (skontrolujte, či nie je vypnutý zvuk a či nie je nesprávne zapojený audiosystém)
 Žiadny obraz	 Vypnutý zvuk	Nie je pripojený napájací kábel Nie je zapnutý vypínač Nastavenie jasú/kontrastu a hlasitosti Stlačte tlačidlo zapnutia na diaľkovom ovládači
 Žiadne farby	 Normálny zvuk	Nastavenie farieb
 Rozpadnutý obraz	 Normálny alebo slabý zvuk	Preladte kanál
 Žiadne farby	 Skreslený zvuk	Nesprávne nastavený TV systém

LED panel tohto televízora je vyrobený veľmi precíznou technológiou, poskytujúcou jemné detaily obrazu a živé farby. Výnimočne sa môže na obrazovke objaviť niekoľko neaktívnych obrazových bodov v podobe nemenných červených, zelených, modrých, čiernych alebo bielych bodov. Tento jav neovplyvní správnu funkciu prístroja.

TECHNICKÉ ÚDAJE

Všeobecné	
Model	32 LED 601 PVR
Uhlopriečka	31,5" (80 cm)
Pomer strán	16:9
Rozlíšenie WXGA	1366 × 768
Jas (cd/m ²)	300
Dynamický kontrast	1 000 000:1
Pozorovací uhol	176°/176°
Čas odozvy (ms)	5
Počet farieb	16,7 M
Zabudovaný tuner	DVB-T MPEG2, analógový
Videosystém	PAL/SECAM
Audiosystém	B/G, D/K, I, L/L'
Stereo zvuk	NICAM/A2
Zvukový výkon	2x 8 W
Korekcia zvuku	Vyváženie / AVL
PVR nahrávanie na USB	Áno
Funkcia Timeshift (časový posun)	Áno
Progressive Scan	Áno
Teletext	Áno
Hrebeňový filter	3D
Nastavenie teploty farieb	Áno
OSD menu	CZ/SK/HU/PL/DE/EN
Časovač vypnutia/zapnutia/spánku	Áno/Áno/Áno
Redukcia šumu	Áno
Titulky	Áno
Programový sprievodca EPG	Áno
Rádio	Áno
Zoznam kanálov	Áno
Zoznam obľúbených	Áno
Zmrazenia obrazu	Áno
Jazyk audia	Áno
Zámok	Áno
Rodičovský zámok	Áno
Pripojenie	
RF IN	1
AV vstup	1
SCART	1
Komponentové YPbPr	1
VGA (D-Sub 15 pin)	1
PC Audio vstup	1
HDMI	2
Slúchadlový výstup	1
USB	1

USB podporované formáty	.mpg\,avi\,ts\,mov\ .dat\,mp4\,vob\ .mp3\,m4a\,aac\ .jpg\,jpeg\,bmp\ .png
Ostatné	
Menovitý príkon	50 W
Príkon v pohotovostnom režime	≤ 0,5 W
Príkon vo vypnutom stave	0 W
Menovité napájanie	100 – 240 V~ 50/60 Hz
Hlavný vypínač napájania	Áno
Diaľkové ovládanie	Áno
Montáž na stenu VESA	200 × 100
Rozmery prístroja so stojanom (Š × V × H)	751 × 512 × 200 mm
Rozmery prístroja bez stojana (Š × V × H)	751 × 467 × 72 mm
Rozmery balenia (Š × V × H)	886 × 580 × 132 mm
Hmotnosť (prístroj/balenie)	5,6/8,5 kg

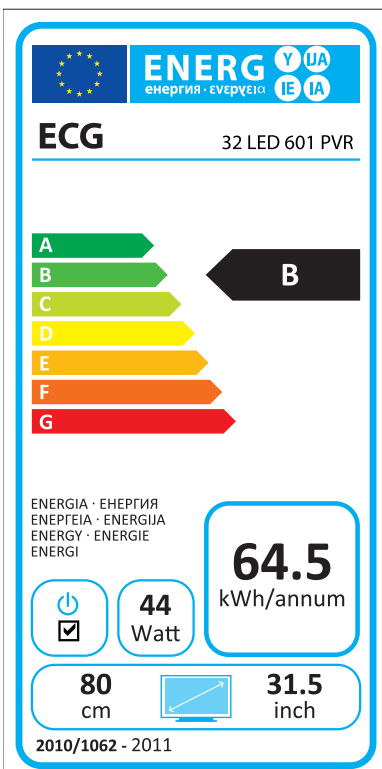
SK

VYUŽITIE A LIKVIDÁCIA OBALOV

Baliaci papier a vlnitá lepenka – odovzdajte do zberných surovín. Prebalová fólia, PE vrecká, plastové diely – vyhadzujte do kontajnerov na plasty.

LIKVIDÁCIA VÝROBKU PO SKONČENÍ ŽIVOTNOSTI

Likvidácia použitých elektrických a elektronických zariadení (platí v členských krajinách EÚ a ďalších európskych krajinách so zavedeným systémom triedenia odpadu)

Vyobrazený symbol na produkte alebo na obale znamená, že s produktom by sa nemalo nakladať ako s domovým odpadom. Produkt odovzdajte na miesto určené na recykláciu elektrických a elektronických zariadení. Správnou likvidáciou produktu zabránite negatívnym vplyvom na ľudské zdravie a životné prostredie. Recyklácia materiálov prispieva k ochrane prírodných zdrojov. Viac informácií o recyklácii tohto produktu vám poskytne obecný úrad, organizácia na spracovanie domového odpadu alebo predajné miesto, kde ste produkt kúpili.



08/05

SK

Tento výrobok spĺňa požiadavky smerníc EÚ o elektromagnetickej kompatibilite a elektrickej bezpečnosti.



Zmena textu a technických parametrov vyhradená.

K+B Progres, a.s. (dále jen K+B), IČO: 61860123

Sídlo: U Expertu 91, 250 69 Klíčany, okr. Praha – východ, zapsaná
v Obchodním rejstříku u Městského soudu v Praze, oddíl B, vložka 2902

ZÁRUČNÍ LIST

Označení výrobku:

Název:

Výrobní číslo:

Datum prodeje:

Razítko prodejny
prodávajícího:

Čitelný podpis
prodávajícího:

Vážený zákazníku,

děkujeme, že jste se rozhodl zakoupit si výrobek importovaný naší firmou, a že jste tak učinil po pečlivém zvážení, jaké má technické parametry a pro jaký účel jej budete používat. Dovolte, abychom přispěli k Vaší pozdější spokojenosti se zakoupeným výrobkem, následujícími informacemi:

- Před prvním uvedením výrobku do provozu si pečlivě přečtete přiložený český návod k jeho obsluze a důsledně ho dodržujte.
- Vámi zakoupený výrobek je určen pro běžné domácí používání. Pro profesionální použití jsou určeny výrobky specializovaných firem.

Další informace Vám poskytne:

Infolinka K+B

Tel. 272 122 419 (Po–Pá 7.30–17.00 hod.), fax 272 122 267, e-mail: service@kbexpert.cz

Záruční podmínky:

- 1) K+B odpovídá kupujícímu za to, že prodaná věc je při převzetí kupujícím ve shodě s kupní smlouvou, zejména, že je bez vad.
- 2) Záruka se nevztahuje na vady vzniklé z důvodu opotřebení věci způsobeném jejím používáním.

- 3) Záruka se nevztahuje na vady věci vzniklé z důvodu opotřebení součástí věci hlavní, resp. jejího příslušenství, způsobené jejích používáním, jako jsou např. baterie, žárovky, propojovací šňůry, síťové napájecí šňůry, konektory, zásuvky apod.
- 4) U věci prodávaných za nižší cenu se záruka nevztahuje na vady, pro které byla nižší cena sjednána.
- 5) Záruka se nevztahuje na vady věci způsobené poruchami při mimořádných provozních podmínkách, zejména v prostředí prašném, vlhkém, mimořádně chladném či mimořádně teplém, působením chemických látek, proudovým přepětím, vlivem elektromagnetického pole, nesprávnou polarizací, nevhodným umístěním nebo jeho uložením, změnou povrchové úpravy způsobené vnějším vlivem nebo způsobené živelní pohromou.
- 6) Záruka se nevztahuje na vady věci způsobené úmyslným poškozením, mechanickým poškozením, neodborným uvedením do provozu, nesprávnou montáží, použitím vadných poškozených nebo nesprávných optických, magnetických paměťových a jiných médií, zanedbanou údržbou, nesprávným čištěním, mazáním, seřizováním, zapojováním, propojováním, závadami systému, do kterého byla věc zapojena a provozována, nadměrným přetěžováním výkonových parametrů apod.
- 7) Nárok na provedení záruční opravy zaniká v případě zjištění, že věc byla provedena neautorizovaným servisem, byl sejmut ochranný kryt, byly poškozeny plomby, montážní šrouby, nebo že byly provedeny modifikace nebo adaptace k rozšíření funkce a parametrů věci nebo její úpravy pro možnost provozu v jiné zemi, než pro kterou byla navržena, vyrobena a schválena.
- 8) Nárok na záruční opravu věci je možno uplatnit pouze po předložení záručního listu správně a úplně vyplněného v okamžiku prodeje a originálního dokladu o zaplacení kupní ceny věci s typovým označením výrobku, datem a místem prodeje. Na kopie záručního listu a účtenky nebo na záruční list či účtenku s chybějícími nebo později doplněnými a měněnými údaji nebude brán zřetel. Nárok lze uplatňovat u prodejce, u kterého byl výrobek zakoupen, nebo přímo u některého z autorizovaných servisů, jejichž aktuální seznam poskytuje infolinka K+B.
- 9) Záruční doba počíná běžet od převzetí věci kupujícím nebo ode dne uvedení věci do provozu, pokud kupující objednal uvedení do provozu nejpozději do tří týdnů od převzetí věci a řádně a včas poskytl k provedení služby potřebnou součinnost.
- 10) Jde-li o vadu, kterou lze odstranit, má kupující právo, aby byla bezplatně, včas a řádně odstraněna a K+B je povinna vadu bez zbytečného odkladu odstranit, zpravidla do 30 dnů, se souhlasem kupujícího ve lhůtě dohodnuté. Není-li to vzhledem k povaze vady neúněrné, může kupující požadovat výměnu věci, nebo týká-li se vada jen součástí věci, výměnu součástí. Není-li takový postup možný, může kupující žádat přiměřenou slevu z ceny věci, nebo od smlouvy odstoupit.
- 11) Jde-li o vadu, kterou nelze odstranit, a která brání tomu, aby věc mohla být řádně užívána jako věc bez vady, má kupující právo na výměnu věci nebo má právo od smlouvy odstoupit. Táž práva přislouží kupujícím, jde-li sice o vady odstranitelné, jestliže však kupující nemůže pro opětovné vyskytnutí vady pro opravné nebo pro větší počet vad věc řádně užívat.
- 12) Jde-li o jiné vady neodstranitelné a nepožaduje-li výměnu věci, má kupující právo na přiměřenou slevu z ceny věci, nebo může od smlouvy odstoupit.
- 13) Práva z odpovědnosti za vady, musí kupující uplatnit u K+B bez zbytečného odkladu. Právo z odpovědnosti za vady uplatní kupující v reklamčním řízení, kde písemnou formou vytkne vady, které věc má, tj. označí vadné vlastnosti, nebo popíše, jak se vada projevuje, věc předá k posouzení a současně sdělí, jaký způsob odstranění vady požaduje. Kupující je povinen neprodleně po výskytu reklamované vady přestat věc užívat, aby bylo možno co nejobjektivněji posoudit reklamovanou vadu a důvody jejího vzniku. Práva z odpovědnosti za vady věci, pro které platí záruční doba, zaniknou, nebyla-li uplatněna v záruční době.
- 14) Doba od uplatnění práva z odpovědnosti za vady až do doby, kdy kupující po skončení opravy, byl povinen věc převzít, se do záruční doby nepočítá.
- 15) Náklady na přepravu reklamované věci z místa jejího provozování do místa uplatnění reklamace, hradí kupující. Náklady záruční opravy hradí K+B. V případě zjištění, že se jedná o neoprávněnou reklamaci, hradí náklady spojené s reklamací, kupující.
- 16) Záruční doba je 24 měsíců. Po tuto dobu odpovídá prodávající kupujícím, že prodaná věc byla při převzetí ve shodě s kupní smlouvou. Předpokládá se, že věc – zboží, je ve shodě s kupní smlouvou, jestliže:
 - souhlasí s popisem prodávajícího a má vlastnosti spotřebního zboží, které prodávající spotřebiteli předvedl ve formě vzorku,
 - hodí se k účelům, ke kterým se zboží tohoto druhu obvykle používá,
 - vykazuje kvalitu a vlastnosti, které jsou obvyklé u zboží tohoto druhu, a které může kupující rozumně, s ohledem na charakter spotřebního zboží, zejména k veřejnému vyjádření v reklamě nebo na etiketách prodávajícího, výrobce nebo jeho zástupce, o konkrétních vlastnostech zboží očekávat.
 O rozpor zboží se smlouvou se nejedná v případě, že kupující u okamžiku uzavření smlouvy o rozporu věděl nebo o něm musel vědět.
- 17) Rozpor s kupní smlouvou, který se projeví během 6 měsíců ode dne převzetí věci, se považuje za rozpor existující při jejím převzetí, pokud to neodporuje povaze věci, nebo pokud se neprokáže opak.
- 18) Nad zákonem stanovený limit (viz bod 17) poskytuje K+B prodlouženou lhůtu, během které se považuje za rozpor existující při jejím převzetí a to:
 - videokordéry, DVD, Radiomagnetofony, mikrovlnné trouby 12 měsíců
 - televizní přijímače ECG 24 měsíců
 - Orion (celý sortiment) 24 měsíců

Kupující prohlašuje, že kupní smlouvou uzavřel po zralé úvaze, že výše specifikovanou věc prohlédl, vyzkoušel její funkčnost, seznámil se s její obsluhou, uvedením do provozu a záručními podmínkami, a že prodaná věc je při převzetí ve shodě s kupní smlouvou a že je bez vad.

Podpis kupujícího:

Upozornění pro prodejce:

Pro případné uplatnění reklamace ještě před prodejem výrobku spotřebiteli (předprodejní záruka) požaduje firma K+B kompletní nepoužitelný výrobek v originálním nepoškozeném obalu, řádně vyplněný reklamační protokol, kopii dokladu prokazujícího převzetí výrobku prodejcem a tento záruční list. Předprodejní záruční doba na tento výrobek je jeden rok od nabytí výrobku prodejcem od dodavatele. K+B přebírá za prodejce odpovědnost za vady prodaného výrobku spotřebiteli ve výše uvedeném rozsahu za podmínek uvedených na tomto záručním listě pouze tehdy, byl-li tento výrobek prodán spotřebiteli v době trvání předprodejní záruky.

www.ecg.cz

Výhradní zastoupení pro ČR:

K+B Progres, a.s.
U Expertu 91
250 69 Klíčany

tel.: +420 272 122 111
e-mail: ECG@kbexpert.cz
zelená linka: 800 121 120

CZ

Distribútor pre SR:

K+B Elektro – Media, k.s.
Mlynské Nivy 73
821 05 Bratislava

tel.: +421 232 113 410
e-mail: ECG@kbexpert.cz

SK

- Dovožce neručí za tiskové chyby obsažené v návodu k použití výrobku.
- Dovožca neručí za tlačové chyby obsiahnuté v návode na použitie výrobku.