



Barevný LED televizní přijímač



Návod k použití CZ

LT-515 LED H94B

Vážení zákazníci

Děkujeme za důvěru projevenou zakoupením tohoto barevného LED televizoru (TVP). Před používáním televizoru si pozorně přečtete tento návod k použití a uschovejte ho pro případné další použití.

Pokyny v tomto návodu se vztahují na model LT-515 LED H94B.

Upozornění:

Obrázky v tomto návodu jsou ilustrativní. Skutečné uspořádání ovládacích prvků, konektorů a částí televizoru se může od zobrazení na obrázcích mírně lišit. V závislosti na modelu televizoru se také může zobrazení ovládacích prvků dálkového ovládání (DO) na obrázcích lišit od skutečného uspořádání prvků na DO (funkce tlačítek jsou však stejné, jako je uváděné v tomto návodu). Také se mohou mírně lišit zobrazení nabídek Menu. V tomto návodu jsou zobrazení nabídek Menu na obrázcích zobrazena při zvolení anglického jazyka pro Menu.

Charakteristické vlastnosti

- o TVP s dálkovým ovládním.
- o 99 předvoleb u analogového tuneru a 700 u digitálního tuneru DVB-T/C.
- o Možnost ladit kabelové televizní kanály.
- o Jednoduché ovládním televizoru prostřednictvím systému nabídek Menu.
- o Eurokonektor SCART pro externí zařízení (např. videorekordér, videohry, audio zařízení atd.)
- o RCA koaxiální digitální audio výstup pro vyvedení zvuku do externího zařízení
- o Vstupní komponentní mini video konektor pro připojení externího video zařízení.
- o HDMI konektor pro připojení externího audio/video zařízení.
- o Vstupní VGA konektor pro připojení k externímu zařízení, jako je např. PC.
- o Vstupní stereo audio konektor pro zvukový signál z PC.
- o Výstupní stereo audio konektor pro sluchátka.
- o CI slot pro vložné CI modulu.
- o USB konektor pro připojení USB paměťových jednotek a zařízení.
- o Stereo zvukový systém (Německé stereo + Nicam).
- o Teletext, Fasttext (paměť na TXT strany), TOP text (1000 stránkový TXT).
- o Možnost připojit sluchátka přes sluchátkový konektor.
- o Přímý přístup k TV kanálům.
- o Automatické naladění a uložení stanic.
- o Možnost pojmenovat předvolby.
- o Přepínání mezi naposledy a aktuálně sledovanou předvolbou.
- o Časovač vypnutí.
- o Automatické vypnutí zvuku, pokud není na vstupu žádný nebo jen nekvalitní signál.
- o Různé formáty zobrazení.
- o Přehrávání signálu s normou NTSC.
- o TV obraz z PC
- o Automatické přepnutí do pohotovostního režimu, pokud na vstupu určitou dobu není žádný signál.
- o Plug & Play u OS Windows 9X, ME, 2000, XP, Vista, Windows 7 a Windows 8, Windows 10
- o Anténní RF vstup
- o Funkce CEC HDMI

Obsah

Vážení zákazníci	2
Charakteristické vlastnosti	2
Obsah	3
Bezpečnostní upozornění	4
Montáž podstavce	15
Montáž na stěnu	16
Popis prvků	17
Připojení	23
Používání TVP	25
Nabídky Menu	31
Režim PC	44
Přehrávání z USB zařízení	45
Menu pro EPG (Elektronický přehled programů)	52
Nahrávání na USB zařízení (PVR)	53
Seznam oblíbených předvoleb	56
Výběr jazyka zvuku a titulků	56
Teletext	57
Řešení problémů	58
Technické údaje	59
Informační list	60
Záruční podmínky	63
Záruční list	poslední strana

Určený účel použití zařízení

Zařízení je určeno výlučně pro příjem a sledování/poslech televizního a rozhlasového vysílání, pro přehrávání a zobrazování signálu video/audio/obraz z externích zdrojů a zařízení, ve vnitřních prostorách, v rozsahu, který je stanoven technickými a provozními parametry a funkcemi, bezpečnostními a uživatelskými pokyny a vnějšími vlivy provozního prostředí.

Elektrické spotřebiče ORAVA jsou vyrobeny podle poznatků současného stavu techniky a uznávaných bezpečnostně-technických pravidel. Přesto může nesprávným a neodborným používáním nebo používáním v rozporu s určením vzniknout nebezpečí poranění nebo ohrožení života uživatele nebo třetí osoby, resp. poškození zařízení a jiných věcných hodnot.

1. VŠEOBECNÉ BEZPEČNOSTNÍ POKYNY A UPOZORNĚNÍ

- Tento dokument obsahuje důležité bezpečnostní pokyny a upozornění pro bezpečný, správný a hospodárny provoz elektrického zařízení. Jejich dodržování pomáhá uživateli vyhnout se rizikům, zvýšit spolehlivost a životnost výrobku.
- V tomto dokumentu je v textových částech použit obecný termín výrobek, jako: elektrické zařízení - je jakékoli zařízení používané pro výrobu, přeměnu, přenos, rozvod nebo použití elektrické energie.
- Z hlediska účelu použití elektrické energie bude pojem elektrické zařízení v užším slova smyslu zahrnovat následující kategorie:
 - Elektrické domácí spotřebiče,
 - Informační a komunikační zařízení,
 - Spotřební elektroniku,
 - Osvětlovací zařízení,
 - Elektrické a elektronické nástroje,
 - Hračky a zařízení na sportovní a rekreační účely,
 - Zdravotnické zařízení (pomůcky),
 - Přístroje pro monitorování a kontrolu,
 - Prodejní automaty.

1.1 Všeobecné bezpečnostní pokyny

- Před uvedením zařízení do provozu vám doporučujeme pozorně si prostudovat návod k obsluze a zařízení obsluhovat podle stanovených pokynů!
- Bezpečnostní pokyny a upozornění uvedené v tomto návodu nezahrnují všechny možné podmínky a situace, ke kterým může při používání zařízení dojít. Uživatel musí pochopit, že faktorem, který nelze zabudovat do žádného z výrobků, je osobní odpovědnost a opatrnost. Tyto faktory tedy musí být zajištěny uživateli obsluhujícími toto zařízení.
- Nedodržením bezpečnostních pokynů a upozornění výrobce neodpovídá za jakékoliv vzniklé škody na zdraví nebo majetku!
- Návod k obsluze udržujte podle možnosti v blízkosti po celou dobu jeho životnosti. Návod k obsluze vždy uchovávejte spolu se spotřebičem pro jeho použití v budoucnu a použití novými uživateli.
- Zařízení použijte pouze pro zamýšlený účel a způsobem, který je stanoven výrobce.
- Zařízení je určeno pro používání v domácnosti a v podobných vnitřních prostorách určených k bydlení bez zvláštního zaměření.
- Tento spotřebič je určen kromě použití v domácnosti i na následující způsoby použití:
 - V obchodech, kancelářích a ostatních podobných pracovních prostředích;
 - V hospodářských budovách;
 - V hotelech, motelech a ostatních obytných prostředích;
 - V zařízeních poskytujících nocleh se snídaní.
- Nejde o profesionální zařízení na komerční použití.
- Neměňte technické parametry a vlastnosti zařízení neautorizovanou změnou či úpravou jakékoliv části zařízení.
- Výrobce neodpovídá za škody způsobené během přepravy, nesprávným používáním, poškozením nebo zničením zařízení vlivem nepříznivých povětrnostních podmínek.

1.2 Bezpečnost provozního prostředí

- Nepoužívejte zařízení v průmyslovém prostředí ani ve venkovním prostředí!
- Zařízení nevystavujte účinkům:
 - Zdrojů nadměrného tepla nebo otevřeného ohně,
 - Kapající nebo stříkající vody,
 - Vibrací a nadměrného mechanického namáhání,
 - Hmyzu, živočichů a rostlinstva,
 - Agresivních a chemických látek.
- Provozní prostředí zařízení musí být vždy v souladu se stanovenými základními charakteristikami.
- Charakteristiky provozního prostředí:
 1. Teplota okolí: $+5 \div +40$ °C
 2. Vlhkost: $5 \div 85\%$
 3. Nadmořská výška: $\leq 2\ 000$ m
 4. Výskyt vody: občasná kondenzace vody nebo výskyt vodní páry
 5. Výskyt cizích těles: množství a druh prachu jsou nevýznamné
 6. Stupeň ochrany krytem: min. IP20 (zařízení je chráněno před dotykem nebezpečných částí prstem ruky a nechráněné proti účinkům vody)
- Tento stupeň ochrany krytem není označen na výrobku a v technických parametrech uvedených v návodu k obsluze.
- Pokud je stupeň ochrany krytem u výrobku odlišný od stupně IPX0, tento údaj je pak uveden na štítku zařízení, případně i v technických parametrech návodu k obsluze.
- Ostatní charakteristiky provozního prostředí v domácnosti (mechanické namáhání - rázy a vibrace, výskyt rostlinstva, živočichů, povětrnostních vlivů ...) jsou z hlediska účinku na správné a bezpečné používání elektrických zařízení zanedbatelné.

1.3 Elektrická bezpečnost

- Před prvním připojením elektrického spotřebiče do napájecí sítě zkontrolujte, zda síťové napětí uvedené na štítku spotřebiče odpovídá napětí síťové zásuvky v domácnosti.
- Elektrický spotřebič je určen k napájení z elektrické sítě 1/N/PE ~ 230 V 50 Hz.
- Elektrická bezpečnost spotřebiče je zaručena výhradně pouze v případě správného zapojení do elektrické sítě.
- Elektrické zařízení třídy ochrany I jsou vybaveny ochranou proti úrazu elektrickým proudem prostředky ochranného uzemnění neživých částí, které se mohou stát při poruše zařízení nebezpečně živými. Taková zařízení připojujte vždy pouze do řádně nainstalovaných síťových zásuvek, které jsou vybaveny ochranným uzemněním a mají správně připojen vodič ochranného uzemnění.

Jsou to všechna elektrická zařízení vybavena třívodičovým napájecím příívodem.
- Elektrická zařízení třídy ochrany II jsou vybaveny ochranou proti úrazu elektrickým proudem dvojitou izolací nebo zesílenou izolací nebezpečných živých elektrických částí. Zařízení třídy ochrany II nesmí být vybaveno prostředky pro připojení ochranného uzemnění.

Jsou to všechna elektrická zařízení vybavena dvouvodičovým napájecím příívodem.
- Elektrická zařízení třídy ochrany III jsou taková zařízení, která jsou napájena pomocí zdroje malého bezpečného napětí (baterií nebo akumulátorem) a nepředstavují z hlediska úrazu elektrickým proudem pro uživatele žádné nebezpečí.
- Pro zajištění zvýšené bezpečnosti proti nebezpečí úrazu elektrickým proudem při používání elektrických spotřebičů laiky se doporučuje nainstalovat do obvodu elektrického napájení pro zásuvky s jmenovitým proudem nepřesahujícím 20 A proudový chránič (RCD) s jmenovitým vybavovacím proudem nepřevyšujícím 30 mA.

O zajištění bezpečnosti a správnosti elektrické instalace se poraďte s kvalifikovaným elektrikářem.
- Používejte výhradně pouze napájecí kabel se zástrčkou (síťovou šňůru), který byl dodán spolu se zařízením a kompatibilní se síťovou zásuvkou. Použití jiného kabelu může vést k požáru nebo úrazu elektrickým proudem.
- Elektrický spotřebič vždy připojujte do snadno přístupné síťové zásuvky. V případě vzniku provozní poruchy je nutné spotřebič co nejrychleji vypnout a odpojit od síťového napájení.
- Napájecí kabel a síťová vidlice musí vždy zůstat snadno přístupné pro bezpečné odpojení elektrického spotřebiče od napájení z elektrické sítě.

- Napájecí kabel/síťovou šňůru neodpojujte taháním za kabel/šňůru. Odpojení provedte vytažením přívodu za vidlici napájecího kabelu/síťové šňůry.
- Pokud použijete prodlužovací napájecí kabel, zkontrolujte, zda celkový jmenovitý výkon všech zařízení připojených k prodlužovacímu napájecímu kabelu nepřevyšuje max. proudové zatížení prodlužovacího kabelu.
- Pokud musíte použít prodlužovací napájecí kabel nebo napájecí blok, zajistěte, aby byl prodlužovací napájecí kabel nebo napájecí blok připojen k elektrické zásuvce, a ne k dalšímu prodlužovacímu napájecímu kabelu nebo napájecímu bloku. Prodlužovací napájecí kabel nebo napájecí blok musí být určen pro uzemněné elektrické zástrčky a zapojen do řádně uzemněné elektrické zásuvky.
- Zástrčka napájecího kabelu spotřebiče musí být kompatibilní se síťovou zásuvkou. Nikdy nepoužívejte žádné adaptéry ani jiným způsobem zásuvku neupravujte. Nepoužívejte nevhodné a poškozené zásuvky!
- Abyste předešli elektrickému šoku, připojte napájecí kabely zařízení do řádně uzemněných elektrických zásuvek. Pokud je zařízení vybaveno napájecím kabelem s 3-pólovou zástrčkou, nevyužívejte adaptéry, které nemají uzemňující prvek, ani neodstraňujte zemnicí prvek ze zástrčky nebo adaptéru.
- Neohýbejte, nemačkejte nebo jiným způsobem nevystavujte napájecí kabel/síťovou šňůru spotřebiče působení mechanického namáhání ani vnějším zdrojům tepla. Poškození napájecího kabelu může vést k úrazu elektrickým proudem.
- Při poškození napájecího kabelu spotřebič odpojte od elektrické sítě a dále nepoužívejte.
- Pokud je napájecí kabel/síťová šňůra poškozená, musí ji vyměnit výrobce, jeho servisní služba nebo podobně kvalifikovaná osoba, aby se předešlo nebezpečí úrazu elektrickým proudem.
- Elektrický spotřebič, jakož i napájecí kabel a síťovou zásuvku pravidelně kontrolujte a udržujte v čistotě. Vidlici napájecího kabelu pravidelně odpojujte a podle potřeby čistěte. Znečištění prachem nebo jinými látkami může způsobit narušení izolačního stavu a následně požár.
- Elektrický spotřebič nevystavujte působení vody nebo vlhkému prostředí. Vniknutí vody do spotřebiče zvyšuje riziko úrazu elektrickým proudem. Pokud je napájecí kabel mokrá nebo do spotřebiče vnikla voda, okamžitě jej odpojte od elektrické sítě. Pokud je spotřebič připojen k síťové zásuvce a je to možné, vypněte napájení na elektrickém jističi ještě před pokusem o odpojení napájení. Pokud vytahujete mokré kabely ze živého zdroje napájení, buďte nanejvýš opatrní.
- Pokud při instalaci (připojování) elektrického zařízení dochází k demontáži ochranných krytů, tak po ukončení instalace nesmí být jeho elektrické části přístupné uživatelům.

1.4 Bezpečnost osob

- Tento spotřebič je určen k používání a obsluhu osobami bez elektrotechnické kvalifikace - laiky, podle pokynů stanovených výrobcem.
- K obsluze zařízení náleží činnosti, jako je zapínání a vypínání zařízení, uživatelská manipulace a nastavování provozních parametrů, vizuální nebo sluchová kontrola zařízení a uživatelské čištění a údržba.
- Tento spotřebič mohou používat děti od 8 let a osoby se sníženými fyzickými, smyslovými nebo duševními schopnostmi nebo s nedostatkem zkušeností nebo znalostí, pokud jsou pod dozorem nebo dostali pokyny týkající se bezpečného používání spotřebiče a porozuměli nebezpečí, které je s tím spojené.
- Děti si nesmí hrát se spotřebičem.
- Čištění a údržbu uživatelem nesmí provádět děti bez dozoru.
- Během používání a provozu udržujte spotřebič vždy mimo dosah dětí. Nezapomeňte na to, že spotřebič je možné stáhnout i za volně přístupnou síťovou šňůru.
- Při obsluze elektrického spotřebiče vždy dbejte zvýšené opatrnosti! Nepoužívejte elektrický spotřebič, pokud jste nadměrně unavení, pod vlivem léků nebo omamných látek snižujících pozornost a soustředění.
- Nepozornost při obsluze může vést k vážnému zranění.

1.5 Čištění, údržba a opravy

- Běžné uživatelské čištění a údržbu elektrického spotřebiče provádějte jen doporučeným způsobem. K čištění nepoužívejte rozpouštědla ani drsné čisticí předměty. Znečištění a viditelné skvrny od dotyku prstů, resp. rukou je možné vyčistit použitím čisticích saponátů, určené speciálně k čištění domácích spotřebičů.
 - Pokud elektrický spotřebič nepoužíváte, čistíte jej, nebo když se na spotřebiči vyskytla závada, spotřebič vždy odpojte od napájení z elektrické sítě.
 - Elektrické spotřebiče, které se po používání čistí a nejsou určeny k úplnému ani částečnému ponoření do vody nebo jiné kapaliny, chraňte před účinky kapající a/nebo stříkající vody a před ponořením.
 - Elektrické domácí spotřebiče stejně jako všechny ostatní technická zařízení podléhají vlivům okolního provozního prostředí a přirozenému opotřebení. Vzhledem k tomu, že na elektrické spotřebiče používané v domácnosti laika není stanoven právní rámec pravidelné údržby, výrobce doporučuje, aby uživatel nechal spotřebič zkontrolovat a odborně vyčistit alespoň 1-krát za rok v odborném servisu.
 - Takovým postupem lze dosáhnout udržení bezpečnosti, provozní spolehlivosti a zvýšení doby provozní životnosti zařízení.
 - Elektrický spotřebič nerozebírejte! Spotřebič pracuje s nebezpečným napětím. Z toho důvodu vždy při uživatelské údržbě spotřebič vypněte a odpojte jej z napájecí sítě. V případě poruchy přenechejte opravu autorizovanému servisu.
 - Než zavoláte servis:
 1. Ověřte si, že jestli nejste schopni sami odstranit provozní poruchu postupem popsaným v kapitole „Odstraňování provozních poruch“.
 2. Vypněte a zapněte spotřebič, abyste se přesvědčili, zda se porucha znovu objeví.
 3. Pokud i po uvedených činnostech závada spotřebiče přetrvává, zavolejte nejbližší odborný servis.
 - Elektrický spotřebič nikdy svépomocí neopravujte!
 - Neautorizovaný, nekvalifikovaný a neodborný zásah do elektrického spotřebiče může mít za následek úraz elektrickým proudem nebo jiné vážné zranění.
 - Záruční, ale i pozáruční opravu elektrického spotřebiče svěřte jen příslušnému kvalifikovanému odborníkovi(“).
- (“) Příslušný kvalifikovaný odborník: prodejní oddělení výrobce nebo dovozce nebo osoba, která je kvalifikovaná a oprávněna vykonávat tento druh činnosti se schopností vyhnout se všem nebezpečím.

2. Speciální bezpečnostní pokyny. Čtěte pozorně!

- Zařízení spotřební elektroniky (audio přístroje, obrazové a podobné elektronické přístroje) jsou navrhovány a vyráběny tak, aby nehrozilo nebezpečí při používání zamýšleným způsobem za normálních provozních podmínek.
- Vzhledem ke vlastnostem provozního prostředí elektrických spotřebičů pro domácnost je interval provozních podmínek pro audio přístroje, obrazové a podobné elektronické přístroje mírně pozměněn.
- Normální provozní podmínky pro audio přístroje, obrazové a podobné elektronické přístroje jsou stanoveny následovně:
 - Okolní teplota provozního prostředí od 15 °C do 35 °C
 - Relativní vlhkost provozního prostředí nejvýše 75%.
- V případě, že se vlastnosti provozních podmínek významně změní, může dojít ke změně vlastností konstrukčních a elektrických/elektronických částí zařízení a tím k ovlivnění některých vlastností a parametrů zařízení.
- **Upozornění**
Elektronické zařízení nezapínejte bezprostředně po náhlé změně teploty okolního prostředí a nepoužívejte při teplotách, které výrazně převyšují hodnoty teplot normálních provozních podmínek.
- Elektrické zařízení je navrženo a vyrobeno takovým způsobem, aby umožňovalo bezpečnou obsluhu a používání osobami bez odborné kvalifikace. I navzdory všem opatřením, které byly výrobcem provedeny pro bezpečné používání, obsluhu a používání nese s sebou určitá zbytková rizika a s nimi spojené možné nebezpečí.
- Pro upozornění na možné nebezpečí, byly na zařízení a v průvodní dokumentaci použity následující symboly a jejich význam:



Tento symbol upozorňuje uživatele, že zařízení pracuje s nebezpečným elektrickým napětím. Ze zařízení neodnímejte ochranné kryty.

Při nedodržení bezpečnostních pokynů při obsluze a používání zařízení:

Hrozí nebezpečí úrazu elektrickým proudem!

Hrozí nebezpečí vážného zranění nebo ohrožení života!



Tento symbol upozorňuje uživatele, že při nedodržení bezpečnostních pokynů při obsluze a používání zařízení:

Hrozí nebezpečí vážného zranění nebo ohrožení života!

Hrozí nebezpečí poškození zařízení nebo jiné škody na majetku!



Tento symbol znamená, že výrobek je vyhotoven s dvojitou izolací mezi nebezpečnými živými částmi (částmi s nebezpečným napětím z napájecí sítě) a částmi, které jsou přístupné při běžném používání.

Při opravě používejte pouze identické náhradní díly.



Tento symbol (může se vyskytnout na energetickém štítku zařízení) znamená, že zařízení je, nebo není vybaveno snadno viditelným vypínačem, při použití kterého se zařízení dostane do stavu se spotřebou energie nižší než 0,01 wattu při přepnutí do polohy „vypnuto“.

Symbol je doplněn označením, které informuje o přítomnosti tohoto vypínače u zařízení.

Přeprava/Přenášení

- Při přepravě a použití např. přepravního vozíku dbejte na opatrnost při pohybu, aby nedošlo k převrhnutí zařízení.
- Zařízení přeppravujte/přenášejte až po důkladné obhlídce prostoru a trasy, které musí být bez překážek.
- Přepravu a přenášení zařízení s většími rozměry a hmotností zajišťujte pomocí nejméně dvou dospělých a fyzicky způsobilých osob.
- Zařízení přenášejte až po odpojení síťového napájení a všech kabelových spojení. Zařízení nikdy nepřenášejte, pokud je v provozní činnosti.

- Zařízení přenášejte ve svislé poloze (v pracovní poloze). Vytváří se tak nejmenší mechanické namáhání na konstrukčních částech krytů a ploše obrazovky.
- Zařízení přenášejte pevným uchopením oběma rukama, zároveň za spodní i horní část rámu obrazovky.
- Při přenášení dbejte na to, aby vaše ruce a zařízení nebyly vlhké nebo kluzké.

Pozor!

- Při provozu zařízení se mohou některé povrchy zahřívat. Nedotýkejte se zahřátých povrchů. Zařízení nikdy nepřenášejte, pokud není dostatečně ochlazené - na teplotu okolí.
- Obrazovku zařízení nevystavujte přímému mechanickému tlaku. Pokud je nutné zařízení při přenášení položit, umístěte ho na celou jeho přední plochu obrazovky, na pevnou, stabilní a dostatečně velkou a rovnou plochu a na měkký materiál.
- Při přepravě a přenášení nevystavujte zařízení nárazům, otřesům a nadměrným vibracím. LED obrazovka je vyrobena ze skla. Pokud dojde k nadměrnému tlaku, pnutí nebo k nárazu, může dojít k prasknutí.

Hrozí nebezpečí vážného zranění!

Hrozí nebezpečí poškození zařízení!

Rozbalení/Obaly

- Zařízení a příslušenství před jeho uvedením do provozu vybalte a zbavte všechny jeho části zbytků obalových materiálů, etiket a štítků. Obalové materiály odložte na bezpečné místo, především mimo dosah dětí a nezpůsobilých osob, nebo je bezpečně zlikvidujte.
- Zařízení před jeho uvedením do provozu zkontrolujte a očistěte podle pokynů v části „Uvedení do provozu“, resp. „Před prvním použitím“.
- Televizor, dálkový ovladač a síťovou šňůru se zástrčkou nikdy nečistěte způsobem, při kterém by mohlo dojít k natečení čisticí kapaliny do zařízení.
Tyto části očistěte jen mírně vlhkým hadříkem a otřete do sucha nebo nechte uschnout.
- Čištění zařízení provádějte jen tehdy, pokud je zařízení vypnuto a odpojeno od napájení z elektrické sítě.

Hrozí nebezpečí úrazu elektrickým proudem!

Hrozí nebezpečí elektrického zkratu!

Kontrola/Uvedení do provozu

- Doporučujeme provést prvotní i následné pravidelné kontroly zařízení.
- Zařízení nikdy nepoužívejte, pokud je neúplné, poškozené nebo v průběhu přepravy došlo k poškození jakékoliv jeho části.
- Nepoužívejte neoriginální a neúplné části zařízení a jeho příslušenství.
- Používejte pouze doporučené části a příslušenství k instalaci zařízení.
Hrozí nebezpečí vážného zranění!
Hrozí nebezpečí poškození zařízení nebo jiné škody na majetku!
- Pokud bylo zařízení přepravováno a skladováno při nízkých teplotách (např. v zimním období), nejdříve jej nechte asi 1 až 2 hodiny „aklimatizovat“ při pokojové teplotě (cca 20 °C), čímž se odstraní případná vlhkost v elektrických/elektronických částech, která vzniká při změně teploty prostředí.
- Zařízení nezapínejte a nevypínejte zasunutím nebo vytažením síťové šňůry ze síťové zásuvky.
- Zařízení při obvyklém používání vždy nejdříve připojte k napájení do síťové zásuvky a pak zapněte hlavním vypínačem.
- Po ukončení použití zařízení vypněte hlavním vypínačem a následně vytáhněte síťovou šňůru ze síťové zásuvky.
- Pokud u zařízení nefunguje hlavní vypínač, zařízení nepoužívejte.
- Zařízení je pod nebezpečným napětím, pokud je připojeno síťové napájení.
Hrozí nebezpečí úrazu elektrickým proudem!

Umístění/Instalace

Upozornění!

Vždy se před umístěním a instalací zařízení důkladně ujistěte, zda je místo a jeho vlastnosti vhodné pro umístění konkrétního typu zařízení s ohledem na jeho rozměry a hmotnost.

- Zařízení umísťujte pouze na:
 - Rovné, pevné a stabilní podložky - na televizní stoly, na části nábytku vhodné pro umístění audio/video zařízení a rozměrnějších a těžších předmětů,
 - Strukturálně pevné stavební materiály, pokud zařízení umísťujete a instalujete s držákem na stěnu.
- Při umísťování a upevňování zařízení pomocí držáku (montážního rozhraní kompatibilního se standardem VESA), vždy postupujte v souladu s pokyny pro výběr a montáž vhodného držáku v návodu k používání.
- Aby se zabránilo vzniku nebezpečí, vždy se ujistěte, že místo, na které chcete zařízení umístit, má dostatečnou mechanickou pevnost a nosnost.
- Zařízení neinstalujte v prostorách (např. uzavřené knihovny, vestavěné skříně a skříňky apod.), u kterých není zajištěn dostatečný okolní prostor a větrání.
- Pro zajištění požadované cirkulace vzduchu ponechte v okolí zařízení dostatečný volný prostor. Doporučuje se ponechat nejméně 10 cm ze všech stran.

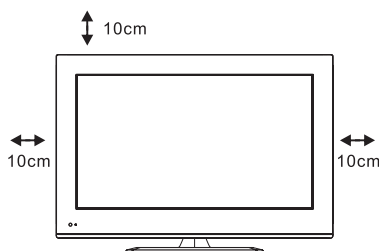

Upozornění!

- Televizor (TV) a dálkový ovladač (DO) neumísťujte:
 - Do míst, kde se používají lékařské přístroje. Může dojít k narušení jejich funkce.
 - Na nestabilní vozíky, stojany nebo stoly,
 - Na nerovný, nakloněný, nestabilní a znečištěný povrch,
 - Na těsný okraj stolů, stolků nebo částí nábytku,
 - V blízkosti nádob s vodou nebo jinými tekutinami.
- Neumisťujte nádoby s vodou nebo jinými tekutinami na police, které jsou umístěny nad TV.
- Neumisťujte žádné předměty, zvláště předměty s otevřeným ohněm na televizor nebo na police, které jsou umístěny nad TV.
- Televizor (TV) a dálkový ovladač (DO) nevystavujte působení:
 - Přímého slunečního záření,
 - Zařízení produkujících nadměrné teplo nebo otevřený oheň,
 - Vody, jiných tekutin a nadměrné vlhkosti,
 - Páry a mastnoty v ovzduší,
 - Nadměrné prašnosti,
 - Vibrací a mechanického namáhání,
 - Hmyzu,
 - Agresivního vnějšího prostředí (např. výparů z chemikálií apod.).
- Zařízení neumísťujte a nepoužívejte v blízkosti nádob s vodou, včetně bazénu. Pokud by zařízení spadlo do vody, nevyjímejte ho. Nejprve vytáhněte vidlici síťového přívodu ze síťové zásuvky a až poté zařízení vyjměte z vody. V takových případech zanechte zařízení na kontrolu do odborného servisu, aby prověřili, zda je bezpečné a funguje správně.
Hrozí nebezpečí úrazu elektrickým proudem!
Hrozí nebezpečí elektrického zkratu!
- Zařízení a jeho příslušenství nevystavujte působení silných vibrací a/nebo nárazů. Zabraňte tomu, aby na zařízení nepadaly, nebo do zařízení nevrážaly žádné předměty.
Hrozí nebezpečí vážného zranění!
Hrozí nebezpečí poškození zařízení nebo jiných věcných škod!

Provoz/Dozor

Výstraha!

- Pro úplné odpojení zařízení od napájecí sítě slouží SÍŤOVÁ VIDLICE síťové napájecí šňůry zařízení.
- Aby se zabránilo vzniku nebezpečné situace, MUSÍ zůstat síťová vidlice vždy provozuschopná.

Výstraha!

- Zařízení obsahuje elektrické části a obvody, které pracují s nebezpečným vysokým napětím.
- Nesundávejte kryt zařízení!
- Nepoužívejte zařízení, pokud jsou kryty neúplné nebo jakýmkoli způsobem poškozené!
- Uvnitř zařízení se nenacházejí žádné části ani díly, které si může uživatel sám opravit. Veškeré servisní práce na zařízení přenechejte kvalifikovaným odborníkům.
Hrozí nebezpečí úrazu elektrickým proudem!
- Zařízení je určeno k používání v prostorách určených na bydlení, a/nebo v pracovních prostorech bez nebezpečí vlivu elektrického/elektronického zařízení.
- Zařízení se nesmí používat v prostorách, ve kterých hrozí nebezpečí vzniku požáru nebo výbuchu, v přítomnosti chemických a hořlavých látek a jejich výparů, mlhy nebo prachu, a v atmosférických podmínkách, kde se po vznícení spaliny jednoduchým způsobem šíří vzduchem.
- Zařízení nepoužívejte v blízkosti plynových sporáků, nebo zdrojů otevřeného plamene. Na zařízení nepokládejte žádné předměty s otevřeným ohněm (např. svíčky, lampy apod.)
- Aby se zabránilo vzniku nebezpečné situace, nevystavujte zařízení dešti ani účinkům jiných zdrojů vlhkosti, vody a jiných tekutin.
Hrozí nebezpečí požáru!
Hrozí nebezpečí úrazu elektrickým proudem!
Hrozí nebezpečí poškození zařízení nebo jiných věcných škod!
- Během používání a provozu mějte zařízení pod dozorem!
- Zařízení mějte vždy pod adekvátním dohledem, zejména s ohledem na okolnosti a přítomnost dětí, nezpůsobilých osob a domácích zvířat v blízkosti.
- Zabraňte, aby děti na zařízení šplhaly nebo se na něj věšely. Zařízení se může na děti převrhnout a způsobit vážné zranění.
- Mechanické poškození (prasknutí plastových nebo skleněných částí) zařízení může způsobit vážné zranění.
Hrozí nebezpečí vážného zranění!
Hrozí nebezpečí poškození zařízení nebo jiných věcných škod!
- Dávejte pozor na bezpečné a správné připojení všech elektrických kabelových spojení. V případě, není-li síťová šňůra

pevně spojena se zařízením, dávejte pozor, aby nedošlo k jejímu odpojení od TV, pokud je zástrčka zapojena k síťové zásuvce. Volný konec síťové šňůry je pod nebezpečným napětím. Nezasunujte do koncovky žádné vodivé předměty.

- V průběhu používání zařízení pravidelně kontrolujte správnost a stav (např. čistotu nebo poškození) všech elektrických a signálních kabelových a konektorových spojení.
- V případě zjištění nadměrných nečistot nebo poškození kabelových spojení zařízení (i všechny ostatní externí zařízení) vypněte a odpojte od síťového napájení. Znečištěné kabely a konektorové spoje důkladně očistěte. Usazování prachu a vlhkost prostředí mohou způsobit narušení elektrické izolace.
- Poškozené kabely a konektory nechte vyměnit odborným servisním pracovníkem.
- Nepoužívejte poškozené a neoriginální elektrické a signální kabely a konektorové spojení. Konektorové spojení nikdy svévolně neměňte a neupravujte.
Hrozí nebezpečí vážného zranění!
Hrozí nebezpečí úrazu elektrickým proudem!
Hrozí nebezpečí požáru!
- Výrobce doporučuje, aby v závislosti na prašnosti provozního prostředí uživatel zařízení nechal vyčistit vnitřní prostor a součásti zařízení.
- Nahromadění nadměrného množství prachu může způsobit poškození zařízení nebo vznik nebezpečné situace.
- Doporučuje se nechat zařízení vyčistit a zkontrolovat jeho bezpečnost alespoň 1 krát za rok.

Upozornění!

- Pokud budete provádět uživatelskou údržbu a čištění zařízení, vždy zařízení odpojte od napájení z elektrické sítě. O odpojení elektrického napájení se vždy důkladně ujistěte.
Hrozí nebezpečí úrazu elektrickým proudem!
Hrozí nebezpečí vzniku požáru!
Hrozí nebezpečí poškození zařízení nebo jiných škod!
- Během silné bouřky se nedotýkejte zařízení ani přívodu televizní antény. Mohl by vás zasáhnout elektrický proud od atmosférického výboje. Během bouřky nebo pokud zařízení dlouhodobě nepoužíváte, odpojte vstup antény a síťovou šňůru od napájení.
- Zařízení odpojte od síťového napájení a od anténního vstupu, pokud ponecháváte děti nebo nezpůsobilé osoby v blízkosti bez dozoru.
Hrozí nebezpečí vážného zranění!
Hrozí nebezpečí úrazu elektrickým proudem!
Hrozí nebezpečí požáru!
- Síťovou šňůru a signální kabely nesvazujte do společných svazků. Kabely společně nesmotávejte.

- Síťová šňůra musí zůstat přístupná pro bezpečné odpojení zařízení od elektrické sítě.
- Zařízení uchovávejte s upevněnou síťovou šňůrou a signálními kabely kolem pevných částí jeho krytů. Zařízení nikdy nenechávejte s volně přístupnou síťovou šňůrou a signálními kabely. Děti by mohly zařízení za síťovou šňůru nebo signální kabely stáhnout.
- Síťovou šňůru a signální kabely nevystavujte mechanickému namáhání a poškození.
Hrozí nebezpečí vážného zranění!
Hrozí nebezpečí úrazu elektrickým proudem!
- Zařízení nezakrývejte ani částečně. Na zařízení nepokládejte žádné předměty. Nevkládejte a nenechte vnikat do ventilačních otvorů a do otvorů krytů zařízení žádná cizí tělesa.
- Nezakrývejte ventilační mřížky určené pro proudění vzduchu. Ventilace vzduchu zajišťuje spolehlivý a bezpečný provoz zařízení.
Hrozí nebezpečí úrazu elektrickým proudem!
Hrozí nebezpečí požáru!
- Zařízení obsahuje části krytů, které se mohou při obvyklé činnosti zahřívat. Nedotýkejte se těchto částí zařízení.
- Zařízení může být vybaveno k reprodukci signálu audio pomocí sluchátek. Nepoužívejte sluchátka nastavená na extrémní úroveň akustického tlaku.
Hrozí vážné poškození nebo ztráta sluchu!
- Pokud nebudete přístroj delší dobu používat, odpojte síťovou šňůru od napájení ze síťové zásuvky.
- Zařízení je pod nebezpečným napětím, pokud je připojeno síťové napájení.

Výstraha!

- Nedotýkejte se zařízení a nemanipulujte s elektrickými a signálními kabely, pokud máte mokré ruce, nebo je mokré samotné zařízení a je připojeno síťové napájení.
- Zařízení nikdy nepřetěžujte nad limity stanovené technickými parametry!
- V případě, že během používání zařízení zaznamenáte jakékoli nestandardní projevy (zvuky, zápach, kouř, ...), zařízení okamžitě vypněte a odpojte od napájení z elektrické sítě. Zařízení nechte zkontrolovat v odborném servisu.
- Pokud je součástí zařízení jakákoliv bezpečnostní část/součást (mechanická, elektrická), nikdy nevyřazujte tuto část/součást z činnosti! Pokud je bezpečnostní část/součást poškozena nebo nefunguje správně, zařízení nepoužívejte!
- Nikdy nepodceňujte možné nebezpečí a dbejte zvýšené opatrnosti!!!

Zdroje napájení/Baterie

Bezpečnostní pokyny ke zdroji napájení dálkového ovladače (DO) - k bateriím.

Upozornění!

- Zařízení je vybaveno zdrojem napájení, který je možné vyměňovat uživatelem - baterie pro napájení dálkového ovladače.
- Při nesprávné výměně a nedodržení bezpečnostních pokynů hrozí nebezpečí od akumulátorů - elektrický zkrat, exploze, vytečení elektrolytu, poleptání.
- Baterie při výměně nahrazujte výhradně za stejný nebo rovnocenný typ specifikovaný výrobcem a vždy jen doporučeným způsobem.
- Baterie likvidujte ve smyslu platných předpisů a předpisů pro likvidaci elektronických zařízení.

Upozornění!

- Baterie vždy skladujte mimo dosah dětí, nezpůsobilých osob a domácích zvířat.
- Použité baterie pečlivě uschovejte, aby je nemohly spolknout děti. V případě spolknutí baterií ihned vyhledejte lékařskou pomoc.
- Používejte výhradně stejný nebo rovnocenný typ baterií doporučený výrobcem. Nepoužívejte nové baterie společně se starými. Může to vést k poškození DO.
- Baterie před vložením do DO otřete suchou tkaninou. Zajistíte tak lepší elektrický kontakt.
- Baterie vložte tak, aby souhlasily symboly „+“ a „-“ na bateriích a na vnitřní straně krytu DO.
- Nemanipulujte s bateriemi kovovým nářadím (např. pinzetou apod.). Vodivý kontakt obou pólů baterie může způsobit zkrat.
- Pokud DO delší dobu nepoužíváte, doporučuje se baterie ze zařízení vyjmout. Chráníte tak zařízení před poškozením od vyteklých baterií. Pokud by došlo k vytečení baterií, nechte DO vyčistit v autorizovaném servisu.

Výstraha!

- Baterie nenabíjejte, nezahřívejte, nerozebírejte a ani nevhazujte do ohně. Při nesprávném zacházení mohou baterie explodovat. Při zasažení vyhledejte odbornou lékařskou pomoc. Hrozí nebezpečí vážného zranění nebo ohrožení života! Hrozí nebezpečí exploze! Hrozí nebezpečí poleptání od vyteklého elektrolytu!

Montáž podstavce (Pokud není nasazen)

Po vybalení namontujte na TVP dodávaný podstavec, abyste jej mohli postavit na nábytek

1. Vybalte televizor a příslušenství (podstavec (základna a nosník) a montážní materiál (6 šroubů)).
2. Položte televizor obrazovkou dolů na rovný povrch. Pod obrazovku podložte měkkou tkaninu, aby se obrazovka nepoškodila.
3. Namontujte nosník na zadní spodní část TV (Obr. 2) a upevněte ho našroubováním pomocí 3 šroubů. Pak namontujte na nosník základnu podstavce (Obr. 3) pomocí 3 šroubů.
4. Po upevnění podstavce k televizoru můžete televizor postavit na podstavci na rovný a pevný povrch.

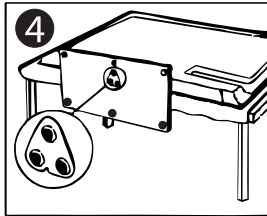
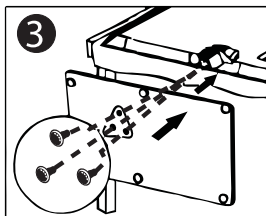
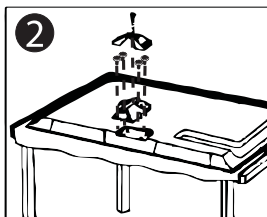
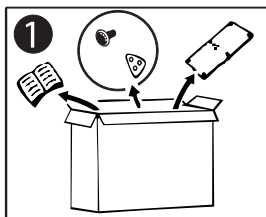

Montáž na stěnu

Pomocí konzoly pro zavěšení na stěnu (volitelná)

1. Před montáží TVP na stěnu je třeba z TVP demontovat podstavec (Obr. 1). Vyšroubujte tři šrouby na zadní straně, které upevňují podstavec k TVP a sundejte podstavec.
2. Na zadní straně TVP jsou zalisované závitové matice pro zavěšení na konzolu (obr. 2). Rozteč matic je 75 x 75 mm. Část konzoly určené pro montáž na TVP namontujte 4 šrouby s vhodným závitem (dodáváno s konzolou) na zadní stranu TVP.
3. Pomocí 4 vhodných hmoždinek a šroubů M3 upevněte konzolu pro zavěšení na stěnu do zdi (Obr. 3). Místo montáže zvolte na pevné části stěny. Přes konzoli vyznačte na stěnu 4 otvory. Vyrvejte otvory pro hmoždinky a konzolu upevněte na stěnu 4 šrouby.
4. Zavěste TVP na konzoli (Obr. 4).

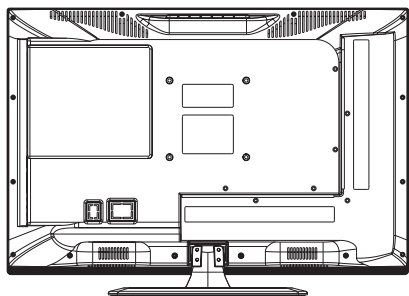

1

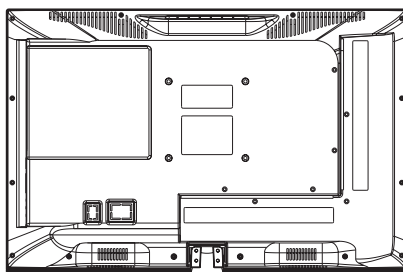

2

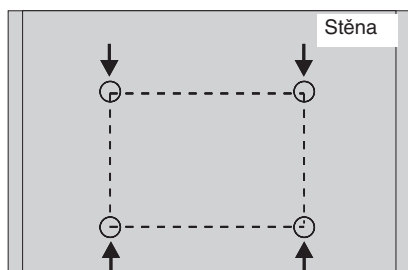

3

Konzola pro zavěšení na stěnu (volitelná)

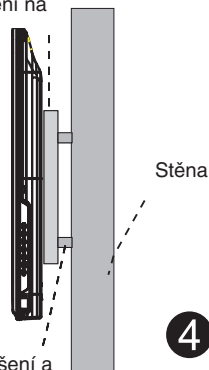

4

Šrouby pro zavěšení a hmoždinky

Popis ovládacích prvků TV přijímači

Prvky (Levý boční panel)

Ovládací tlačítka (zdola nahoru)

Tlačítko **POWER** pro zapnutí/vypnutí (pohotovostní režim)

Tlačítko **SOURCE** pro výběr zdroje signálu TV/AV

Tlačítko **MENU** pro výběr nabídek Menu

Tlačítko pro výběr předvoleb **CH -**

Tlačítko pro výběr předvoleb **CH +**

Tlačítko ovládání hlasitosti **VOL -**



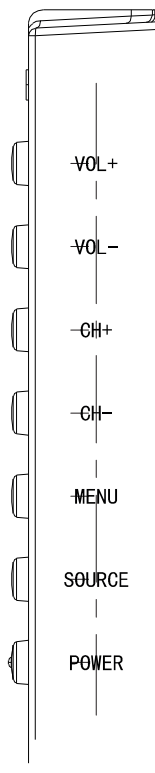

Tlačítko ovládání hlasitosti **VOL +**



LED indikátor (Svítil červeně v pohotovostním režimu a modře během provozu)

Senzor dálkového ovládání

Zapnutí TVP

Umístěte TVP na vhodné místo a připojte síťovou šňůru do elektrické zásuvky. TVP se zapne do pohotovostního režimu (rozsvítí se červený LED indikátor). V pohotovostním režimu stiskněte tlačítko  na DO nebo  POWER na levém postranním panelu TVP. Indikátor se rozsvítí modře a po pár sekundách se zobrazí obraz. Když chcete TVP vypnout do pohotovostní stavu, stiskněte tlačítko  na DO nebo  na levém postranním panelu TVP.

Vypnutí TVP

Stiskněte tlačítko  na DO nebo  POWER na levém postranním panelu TVP.

Indikátor začne svítit červeně a TVP se přepne do pohotovostního režimu.

Chcete-li TVP vypnout úplně, odpojte síťovou šňůru od elektrické zásuvky.

Poznámky

- Pokud je jako zdroj vstupního signálu zvolený TV signál, přičemž není žádný signál naladěn a několik minut neprovedete žádnou operaci, TVP se automaticky přepne do pohotovostního režimu. Při jiném zdroji vstupního signálu, než je TV signál, se TVP nebude automaticky přepínat do pohotovostního režimu.
- Pokud nebudete TVP delší dobu používat, nenechávejte ho z ekologických a bezpečnostních důvodů zapnutý v pohotovostním režimu. Odpojte síťovou šňůru od elektrické sítě.

Konektory (zadní spodní panel)

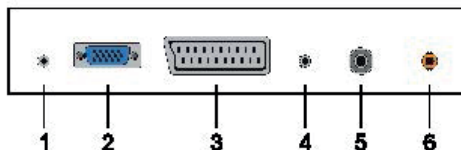

- 1 Konektor pro sluchátka (**HEADPHONE OUT**)
- 2 VGA vstup (pro PC) (**VGA**)
- 3 Vstupní konektor **SCART**
- 4 PC audio vstup (pro PC) (**PC AUDIO**)
- 5 Anténní RF konektor (**RF**)
- 6 Výstupní digitální koaxiální audio konektor (COAXIAL) (digitální audio SPDIF, RCA) (**COAX**)

Konektory (zadní boční panel)

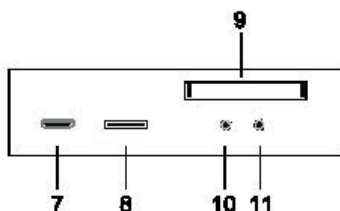

- 7 HDMI konektor (**HDMI**)
- 8 USB konektor (pro USB zařízení) (**USB**)
- 9 CI slot pro osazení volitelného CAM modulu (pro placené televizní kanály apod.) (**CI**)
- 10 Vstupní mini Y/Pb/Pr konektor (složkový signál) (**MINI YPBPR**)
- 11 Vstupní mini AUDIO/VIDEO konektor (minikonektor) (Kompozitní video signál) (**MINI AV**)

Poznámky

- Nepřipojujte AV zařízení současně do vstupního mini AV konektoru i do vstupního YPbPr mini video konektoru. Může docházet k výskytu nekvalitního signálu a rušení.
- Před připojováním zařízení vždy odpojte síťovou šňůru TVP i ostatní zařízení od elektrické sítě.
- Viz také návody k použití připojovaných zařízení.

Dálkové ovládání (DO)

Ve standardním režimu (kdy není zobrazeno Menu) slouží tlačítka pro přímé ovládání TVP.

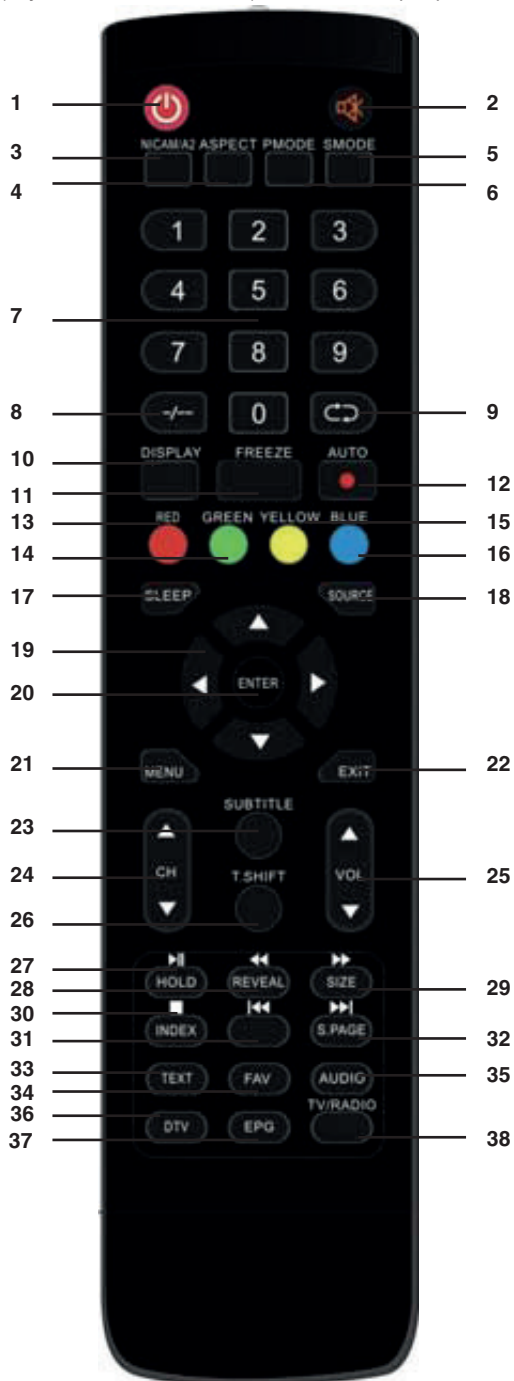

- 1. Zapnutí/Pohotovostní režim (⏻)**

Stisknutím dočasně vypnete TVP (indikátor pohotovostního režimu na TVP se rozsvítí červeně). Opětovným stisknutím tlačítka zapnete TVP z pohotovostního režimu.
Pokud TVP nepoužíváte, doporučujeme z důvodu úspory elektrické energie TVP zcela vypnout.
- 2. ✖ (Vypnutí zvuku)**

Stisknutím tlačítka vypnete zvuk TVP. Opětovným stisknutím zvuk zapnete.
- 3. NICAM/A2 (Mono/Stereo)**

Přepínání zvuku do režimu Stereo, Mono nebo do režimu duálního zvuku Dual I, Dual II, u dvojazyčných vysílání.
- 4. ASPECT (Poměr stran obrazu)**

Stisknutím přepínáte formát zobrazení (Rozšíření/Zvětšení/16:9/4:3 atd.).
- 5. S.MODE**

Přepínání zvukového režimu.
- 6. P.MODE**

Přepínání obrazového režimu.
- 7. Číselná tlačítka (0-9)**

Stisknutím zadáte požadované číslo předvolby nebo strany Teletextu.
- 8. -/--**

Stisknutím přepnete formát zadávání předvoleb (jedno-/dvou-/tří-/čtyřciferné).
- 9. Naposledy sledována předvolba (↔)**

Přepínání mezi zobrazením naposledy sledované předvolby a aktuálně sledované předvolby.
- 10. DISPLAY (Zobrazení informací)**

Zobrazení informací o nastavení a předvolbách.
- 11. FREEZE (Zastavení obrazu)**

Zastavení sledovaného obrazu.
- 12. ● (REC - Nahrávání)/AUTO**

Spuštění nahrávání v režimu PVR (Programované nahrávání videa).
Automatické nastavení obrazu v režimu nastavení obrazu.
- 13. Červené tlačítko**

V režimu teletext: Okamžité zobrazení stránky teletextu, jejíž číslo je v dolním řádku označeno červenou barvou.
- 14. Zelené tlačítko**

V režimu teletext: Okamžité zobrazení stránky teletextu, jejíž číslo je v dolním řádku označeno zelenou barvou.
- 15. Žluté tlačítko**

V režimu teletext: Okamžité zobrazení stránky teletextu, jejíž číslo je v dolním řádku označeno žlutou barvou.
- 16. Modré tlačidlo**

V režimu teletext: Okamžité zobrazení stránky teletextu, jejíž číslo je v dolním řádku označeno modrou barvou.
- 17. SLEEP**

Přepínání času do automatického vypnutí TVP. Nastavení časovače vypnutí.
- 18. SOURCE**

Výběr zdroje vstupního signálu.
- 19. Posuv v Menu doleva (◀)**

Tlačítko umožňuje posuv v Menu/provést nastavení.

Posuv v Menu nahoru (▲)
Tlačítko umožňuje posuv v Menu/výběr položky.

Posuv v Menu doprava (▶)
Tlačítko umožňuje posuv v Menu/provést nastavení.

Posuv v Menu dolů (▼)
Tlačítko umožňuje posuv v Menu/výběr položky.

- 20. ENTER (Potvrzení)**
Potvrzení zvolené volby nebo nastavenia./Zastavenie obrazu.
- 21. MENU (Vyvolání Menu)**
Zobrazení nabídek Menu na TV obrazovce.
- 22. EXIT**
Vypnutí zobrazení informací/Návrat do předchozí nabídky Menu/Vypnutí zobrazení Menu.
- 23. SUBTITLE**
Zobrazení titulků u DTV vysílání, případně přepínání jazyka vysílaných titulků.
- 24. CH ▲/CH ▼ (Krokování v předvolbách nahoru/krokování v předvolbách dolů)**
Stisknutím vyberete další/Předcházející předvolbu.
- 25. VOL ▲/VOL ▼ (Hlasitost)**
Stisknutím zvyšujete/snižujete hlasitost reproduktorů TVP.
- 26. T.SHIFT**
Spuštění/pozastavení přehrávání souborů z USB paměťové jednotky/
Aktivace funkce zpožděného sledování programu s časovým posunem u DTV (Time Shift).
- 27. ►II/HOLD (Zastavení stránky)**
Spuštění/pozastavení přehrávání souborů z USB paměťové jednotky/
Zastavení stránky teletextu.
- 28. ◀◀/REVEAL (Zobrazení skryté informace)**
Zrychlený posuv vzad během přehrávání souborů z USB paměťové jednotky/
V režimu teletext: Odkrývá skryté teletextové informace (např. odpověď na kvízovou otázku).
- 29. ►►/SIZE (Rozměr textu)**
Zrychlený posuv vpřed během přehrávání souborů z USB paměťové jednotky/
Stisknutím přepínáte rozměr písma v teletextu.
- 30. ■/INDEX**
Zastavení přehrávání souborů z USB paměťové jednotky./
Zobrazení indexové stránky teletextu v režimu teletext.
- 31. I◀◀**
Posuv (přepnutí) vzad během přehrávání souborů z USB paměťové jednotky.
- 32. ►►I/S.PAGE (Podstránka)**
Posuv (přepnutí) vpřed během přehrávání souborů z USB paměťové jednotky./
Zobrazení podstránky teletextu.
- 33. TEXT (Zap./Vyp. Teletext)**
Zobrazení/vypnutí teletextu případně zobrazení TV obrazu s teletextem na popředí.
- 34. FAV (Oblíbené)**
Zobrazení seznamu oblíbených předvoleb po stisknutí FAV, ze kterého můžete vybírat předvolby.
- 35. AUDIO (Mono/Stereo)**
Přepínání zvuku do režimu Stereo, Mono nebo do režimu duálního zvuku Dual I, Dual II, u dvojazyčných vysílání.
- 36. DTV**
Přepínání mezi digitálním a analogovým TV tunerem.
- 37. EPG**
Zobrazení elektronického přehledu programů (EPG), ze kterého můžete vybírat programy, provést jejich rezervaci apod.
- 38. TV/RADIO**
Přepínání mezi TV předvolbami a rozhlasovými předvolbami.

Připojení

Připojení externí antény nebo kabelového rozvodu

TV signálový rozvod připojte k TVP přes koaxiální kabel (75 Ohm) s příslušnými koncovkami. Připojte jej do vstupního anténního konektoru na zadní straně TVP.

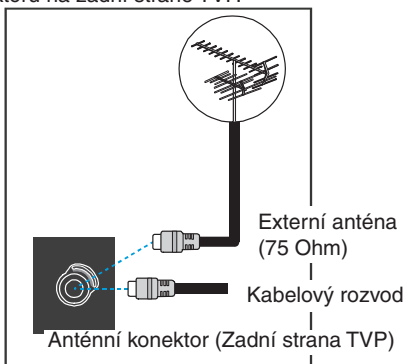

Připojení antény s plochou dvojlínkou a adaptérem pro koaxiální kabel

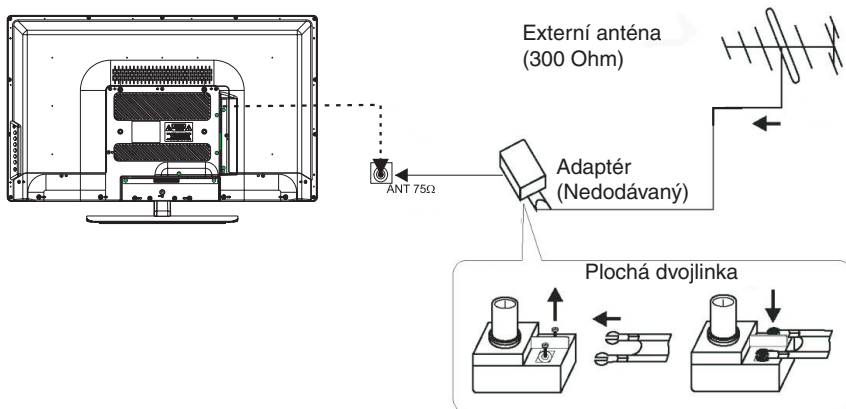

Příklady připojení externích zařízení

AV zařízení připojte do vhodného konektoru MINI AV, HDMI, SCART video konektor nebo VGA atd. na spodní zadní a boční zadní straně TVP.

Upozornění

- Nepřipojujte AV zařízení současně do MINI AV konektoru i do vstupního mini video konektoru Y/Pb/Pr. Může docházet k výskytu nekvalitního signálu a rušení.
- Před připojováním zařízení odpojte síťovou šňůru TVP i ostatní zařízení od elektrické sítě.
- Viz také návody k použití připojovaných zařízení.
- Skutečné uspořádání a umístění konektorů na TVP se může mírně lišit od uspořádání uvedeného na obrázcích konektorů v návodu.

Používání TVP

Připojení napájení

Upozornění:

Po vybalení nechte TVP před připojením do elektrické sítě určitou dobu mimo provoz, aby se aklimatizoval na okolní teplotu.

Důležité: TVP pracuje při napájení z elektrické sítě s napětím 230 V ~ 50 Hz.

Síťovou šňůru připojte pouze do takové elektrické zásuvky.

Připojení antény

Anténu připojte do konektoru pro anténu na zadní straně TVP.

Připojení jiných zařízení

Důležité: Před připojováním externích zařízení TVP vždy vypněte. Potřebné konektory jsou na zadní straně TVP.

Podrobnosti o připojovaných zařízeních viz v jejich návodech k použití.

Vložení baterií do DO

1. Otevřete kryt prostoru pro baterie (jemně zvedněte vyznačené místo).
2. Vložte dvě 1,5V baterie velikosti AAA.
3. Zavřete kryt prostoru pro baterie.

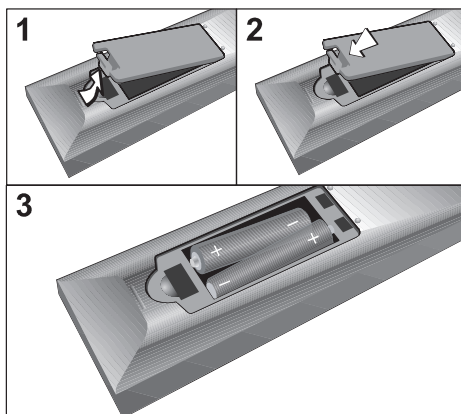

Rady

- Při běžném používání by měly nové baterie vydržet minimálně 3 měsíce. Pokud již pomocí dálkového ovládání nemůžete TVP ovládat, vyměňte obě baterie za nové.
- Při používání DO ho směřujte na senzor dálkového ovládání na TVP (vlevo dole).

Poznámky

- Nenechávejte dálkové ovládání na velmi teplých nebo vlhkých místech.
- Nepoužívejte novou baterii spolu se starou.
- Neinstalujte TVP tak, aby byl senzor dálkového ovládání vystaven přímému slunečnímu záření nebo světlu ze svítidel. V opačném případě může docházet k funkčním poruchám při ovládání pomocí dálkového ovládání.
- Pokud nebudete dálkový ovladač používat delší dobu, vyjměte z něj baterie. Zabráníte tak případnému poškození dálkového ovládání vytečením baterií a následné korozi.

Výběr zdroje vstupního signálu

Po stisknutí INPUT na TVP nebo SOURCE na DO se zobrazí tabulka zdrojů, která umožňuje zvolit zdroj vstupního signálu v přehledu zdrojů vstupního signálu. Nastavení provádíte tak, že v zobrazení tabulky zvolíte směrovými tlačítky ▲/▼ příslušnou položku a zvolíte ji stisknutím ENTER nebo ◀/▶.

DTV

Vstupní signál z digitálního TV tuneru - digitální televize.

ATV

Vstupní signál z analogového TV tuneru - analogová televize.

AV

Vstupní signál ze zařízení připojeného do vstupního mini AV konektoru.

PC

Vstupní signál z grafické karty PC (monitor PC) připojené do konektoru VGA.

SCART

Vstupní signál ze zařízení připojeného do vstupního konektoru SCART.

Component (Komponentní)

Vstupní signál ze zařízení připojeného do vstupního mini komponentního video konektoru Y/Pb/Pr.

HDMI

Vstupní signál ze zařízení připojeného do vstupního konektoru HDMI.

Média

Vstupní signál z USB zařízení/paměťové jednotky připojeného do USB konektoru.

Stisknutím ▲/▼ zvolte požadovaný zdroj vstupního signálu a výběr potvrďte stisknutím ENTER nebo ◀/▶.

Zapnutí TVP a naladění předvoleb

Zapnutí TVP

Umístěte TVP na vhodné místo, připojte síťovou šňůru do elektrické zásuvky. Zasvítí červená kontrolka a TVP je v pohotovostním režimu. V pohotovostním režimu stiskněte tlačítko  na DO, nebo na TVP. Po pár sekundách se zobrazí obraz a kontrolka bude svítit modře.





Automatické naladění předvoleb



Důležité: Před prvním zapnutím TVP nezapomeňte k TVP připojit anténu.

1. Zapněte televizor.

2. Pokud TVP zapnete poprvé, automaticky se zobrazí Menu pro úvodní nastavení a automatické nastavení TVP a naladění a uložení předvoleb. Nejprve se objeví zobrazení pro výběr jazyka, země a úsporného režimu.





Mačkáním směrových tlačítek   zvolte požadovaný jazyk OSD zobrazení (Language) v Menu pak tlačítkem  přejděte na položku Země (Country) a stisknutím směrových tlačítek   zvolte požadovanou zemi.

Tlačítkem  přejděte na položku úsporný režim (Environment) a stisknutím směrových tlačítek   nastavte Zap. nebo Vyp. (On/Off).

Ve výchozím nastavení je TVP nastaven do režimu Zap., kdy se šetří více energie. Pokud nastavíte Vyp., je to obchodní režim určený pro prodejce na vystavení TVP na prodejních, nebo pro náročnější uživatele. Zobrazovací panel bude více podsvícený. Nakonec stiskněte ENTER.

Zobrazí se okno pro nastavení ladění, kde v položce Typ ladění (Tune Type) zvolíte zda chcete ladit pouze analogové kanály (ATV), digitální kanály (DTV - DVB-T) nebo všechny kanály (ATV + DTV-DVB-T) a v položce Typ dat (typ tuneru) (Digital Type) zvolte typ tuneru, podle toho, jaké stanice chcete ladit.

A: Pokud zvolíte DVB-T, stiskněte tlačítko ENTER pro spuštění ladění.

B: Pokud zvolíte tlačítky   DVB-C, je třeba nakonfigurovat systém DVB-C pomocí položek jako Typ vyhledávání (Scan Type)/ID sítě (Network ID)/Frekvence (Frequency)/Přenosová rychlost (Symbol Rate).

Po nastavení těchto parametrů stiskněte tlačítko ENTER pro spuštění ladění.

Začne ladění a naladěné TV programy se uloží na předvolby.

Tento proces může trvat několik minut, buďte proto trpěliví a nemačkejte žádné tlačítko, jinak se automatické ladění nemusí dokončit. Průběh operace je indikován na obrazovce.

Naladí se všechny digitální kanály, analogové kanály a také rozhlasové stanice, pokud jsou dostupné.

Pro správné naladění musí být připojena kvalitní anténa nebo musí být k dispozici kvalitní signál z kabelové televize.

Po dokončení ladění se obnoví standardní režim TVP a zobrazí se předvolba 1.

3. Pokud se nezobrazí Menu pro automatické naladění předvoleb, stisknutím MENU zobrazte Menu.
4. Mačkáním směrových tlačítek ◀/▶ zvolte Menu **Channel** (Kanál).



5. Mačkáním směrových tlačítek ▲/▼ zvolte podnabídku **Auto Tuning** (Automatické ladění) a stiskněte ENTER.

Zobrazí se okno pro nastavení ladění, kde v položce Typ ladění (Tune Type) zvolíte zda chcete ladit pouze analogové kanály (ATV), digitální kanály (DTV-DVB-T) nebo všechny kanály (ATV + DTV - DVB-T) a v položce Typ dat (typ tuneru) (Digital Type) zvolte typ tuneru, podle toho, jaké stanice chcete ladit.

A: Pokud zvolíte DVB-T, stiskněte tlačítko ENTER pro spuštění ladění.

B: Pokud zvolíte DVB-C, je nutné nakonfigurovat systém DVB-C pomocí položek jako Typ vyhledávání (Scan Type)/ID sítě (Network ID)/Frekvence (Frequency)/Přenosová rychlost (Symbol Rate).

Po nastavení těchto parametrů stiskněte tlačítko ENTER pro spuštění ladění.

Začne ladění a naladěné TV programy se uloží na předvolby.

Tento proces může trvat několik minut, buďte proto trpěliví a nemačkejte žádné tlačítko, jinak se automatické ladění nemusí dokončit. Průběh operace je indikován na obrazovce.

Naladí se všechny digitální kanály, analogové kanály a také rozhlasové stanice.

Pro správné naladění musí být připojena kvalitní anténa nebo musí být k dispozici kvalitní signál Kabelová televize.

Po dokončení ladění se obnoví standardní režim televizoru a zobrazí se předvolba 1.



Pokud se během procesu automatického ladění nenaladil požadovaný program, naladte jej přes položku **ATV Manual Tuning** (Ruční ladění ATV) nebo **DTV Manual Tuning** (Ruční ladění DVB-T). Pokud by se před laděním zobrazila výzva k zadání hesla, zadejte heslo. Z výroby je heslo nastaveno na 0000.

Manuální naladění předvoleb

Analogové (ATV):

1. Mačknutím směrových tlačítek ◀/▶ zvolte Menu **Channel** (Kanál).
2. Mačknutím směrových tlačítek ▲/▼ zvolte podnabídku **ATV Manual Tuning** (Ruční ladění ATV) a stiskněte tlačítko ENTER. Tato položka je dostupná, pouze pokud je jako zdroj signálu zvoleno **ATV**.
Zobrazí se okno pro ladění.

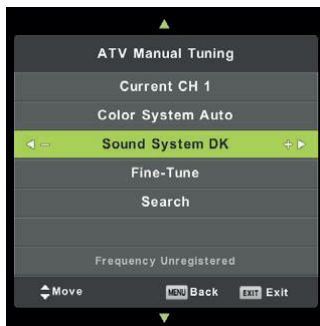

3. Mačknutím směrových tlačítek ▲/▼ a ◀/▶ nastavte parametry pro manuální ladění analogových TV stanic (předvolbu, TV normu (Color System), zvukovou normu (Sound System), Jemné doladění (Fine-Tune). Poté stiskněte ▲/▼ přejděte na poslední položku Vyhledat (Search) a stiskněte tlačítko ◀ nebo ▶ pro spuštění ladění v příslušném směru. Chcete-li ukončit proces ladění v jeho průběhu, stiskněte MENU.

Digitální (DTV):

1. Mačknutím směrových tlačítek ◀/▶ zvolte Menu **Channel** (Kanál).
2. Mačknutím směrových tlačítek ▲/▼ zvolte podnabídku **DTV Manual Tuning** (Ruční ladění DVB-T) a stiskněte ENTER.
Zobrazí se okno pro ladění.



3. Mačknutím směrových tlačítek ◀/▶ zvolte požadovaný UHF kanál a stiskněte tlačítko ENTER pro spuštění ladění z tohoto kanálu. Po naladění se zobrazí obraz a síla signálu.
4. Stisknutím MENU obnovíte předcházející nabídku Menu nebo stisknutím EXIT vypnete Menu.

Důležité:

TVP v pohotovostním režimu spotřebovává určitou energii. Pokud TVP nepoužíváte, doporučujeme z důvodu úspory energie TVP zcela vypnout odpojením síťového kabelu od elektrické zásuvky.

Výběr a sledování zvolené TV předvolby

- Tlačítka **CH +/-** na TVP nebo **CH ▲/▼** nebo číselných tlačítek na DO vyberte požadovanou předvolbu.
- Pro výběr předvolby můžete použít přímo odpovídající číselná tlačítka.
Tlačítkem **-/+** můžete nastavit režim zadávání předvoleb (jedno-/dvou-/tří-/čtyřmístné).

Nastavení hlasitosti

Mačknutím **VOL +/-** na TVP nebo **VOL ▲/▼** na DO nastavte hlasitost.

Stisknutím **⊗** můžete dočasně vypnout zvuk. Zvuk obnovíte opětovným stisknutím **⊗**.

Sledování signálu z připojeného A/V zařízení

1. Zapněte připojené zařízení a spusťte na něm přehrávání.
2. Stiskněte **INPUT** na televizoru nebo **SOURCE** na DO, dokud se na TV obrazovce neobjeví obraz z připojeného zařízení, nebo tlačítkem **SOURCE** vyvoláte seznam zdrojů a tlačítka **▲/▼** vyberte potřebný vstup pro signál.

Práce s předvolbami

Menu Channel (Kanál) umožňuje provádět i různé činnosti s předvolbami. Nastavení provádíte tak, že v zobrazení Menu zvolíte směrovými tlačítky příslušnou položku a pak provedete její nastavení.

1. Mačknutím směrových tlačítek **◀/▶** zvolte Menu **Channel** (Kanál).
2. Mačknutím směrových tlačítek **▲/▼** zvolte podnabídku **Programme Edit** (editace programů) a stisknutím **ENTER** zobrazíte okno s přehledem uložených předvoleb.

Pod přehledem předvoleb se nachází barevně rozlišena nabídka. Každou funkci aktivujete stiskem barevného tlačítka.

Červené tlačítko - Delete (Vymazat)

Můžete odstranit zvolené předvolby.

Zvolte předvolbu, kterou chcete odstranit a stiskněte červené tlačítko.

Předvolba bude vymazána okamžitě.

Zvolená předvolba se z přehledu odstraní a zbývající předvolby se posunou o jedno číslo vzhůru.

Žluté tlačítko - Move (Pohyb)

Můžete přemístit zvolené předvolby a změnit tak jejich pořadí.

Zvolte předvolbu, kterou chcete přesunout a stiskněte žluté tlačítko. Předvolba se zvýrazní a stisknutím

▲/▼ přemístíte předvolbu na jinou pozici. Poté stiskněte **ENTER**.

Stiskněte **EXIT** pro vypnutí Menu. Menu se po určitém čase vypne i automaticky.

Modré tlačítko - Skip (Přeskočit)

Tato položka umožní vynechávat předvolby při přepínání tlačítkem **CH ▲/▼**.

Směrovými tlačítky vyberte předvolbu, kterou chcete při přepínání vynechávat a stiskněte modré tlačítko. Zvolená předvolba se označí značkou přeškrtnutí a bude se při přepínání vynechávat. Chcete-li zrušit vynechávání, u dané předvolby znovu stiskněte modré tlačítko. Značka přeškrtnutí se odstraní a předvolba se nebude vynechávat.

Tlačítko FAV - (Oblíbené)

Tato položka umožní zařadit zvolené předvolby mezi oblíbené.

Směrovými tlačítky **▲/▼** zvolte předvolbu, kterou chcete zařadit mezi oblíbené a stiskněte tlačítko **FAV**.

Zvolená předvolba se označí značkou srdíčka a zařadí se mezi oblíbené.

Chcete-li zrušit předvolbu ze seznamu oblíbených, u dané předvolby znovu stiskněte tlačítko **FAV**.

Značka srdíčka se odstraní a předvolba se vymaže ze seznamu oblíbených.

Seznam oblíbených předvoleb zobrazíte stisknutím **FAV**.

Nabídky Menu

TVP je vybaven uživatelsky jednoduchým systémem obrazových nabídek - Menu.

Nabídky Menu zobrazíte stisknutím **MENU** na DO nebo na TVP.

V Menu se pohybujete stisknutím směrových tlačítek ▲/▼/◀/▶. Výběr potvrdíte stiskem **ENTER**.

Nastavení provádíte také stisknutím směrových tlačítek ◀/▶.

Menu vypnete stisknutím **EXIT**. Do vyšší úrovně Menu se vrátíte stisknutím **MENU**.

Přístup do příslušného Menu:

Nabídky Menu můžete zobrazovat po stisknutí tlačítka **MENU** na TVP nebo na DO.

Nabídky Menu se přepínají (zvýrazňují) směrovými tlačítky v následujícím pořadí.

Channel (Kanál) - Picture (Obraz) - Sound (Zvuk) - Time (Čas) - Lock (Zámek) - Setup (Nastavení)

Vypnutí zobrazení Menu

Menu vypnete stisknutím **EXIT** nebo **MENU**.

Menu CHANNEL (Kanál)

Menu CHANNEL (Kanál) umožňuje provádět automatické nebo manuální ladění stanic a různé operace s předvolbami.

Nastavení provádíte tak, že v zobrazení Menu zvolíte směrovými tlačítky příslušnou položku a provedete její nastavení.

Auto Tuning (Automatické ladění)

1. Stiskněte **MENU**, mačkáním směrových tlačítek ◀/▶ zvolte Menu **Channel** (Kanál) a stiskněte **ENTER** nebo ▼. Menu **Channel** (Kanál) je první nabídkou, která se zobrazí po stisku tlačítka **MENU**.



2. mačkáním směrových tlačítek ▲/▼ zvolte podnabídku **Auto Tuning** (Automatické ladění) a stiskněte **ENTER**.

Zobrazí se okno pro nastavení ladění, kde v položce Typ ladění (Tune Type) zvolíte zda chcete ladit pouze analogové kanály (ATV), digitální kanály (DTV, DVB-T) nebo všechny kanály (ATV + DTV + DVB-T) a v položce Typ dat (typ tuneru) (Digital Type) zvolte typ tuneru, podle toho, jaké

stanice chcete ladit.

A: Pokud zvolíte DVB-T, stiskněte tlačítko ENTER pro spuštění ladění.

B: Pokud zvolíte DVB-C, je nutné nakonfigurovat systém DVB-C pomocí položek jako Typ vyhledávání (Scan Type)/ID sítě (Network ID)/Frekvence (Frequency)/Přenosová rychlost (Symbol Rate).

Po nastavení těchto parametrů stiskněte tlačítko ENTER pro spuštění ladění.

Začne ladění a naladěné TV programy se uloží na předvolby.

Tento proces může trvat několik minut, buďte proto trpěliví a nemačkejte žádné tlačítko, jinak se automatické ladění nemusí dokončit. Průběh operace je indikován na obrazovce.

Naladí se všechny digitální kanály, analogové kanály a také rozhlasové stanice.

Pro správné naladění musí být připojena kvalitní anténa nebo musí být k dispozici kvalitní signál kebelové televize.

Po dokončení ladění se obnoví standardní režim televizoru a zobrazí se předvolba 1.

Pokud se během procesu automatického ladění nenaladil požadovaný program, naladte jej přes položku **ATV Manual Tuning** (Ruční ladění ATV) nebo **DTV Manual Tuning** (Ruční ladění DVB-T).

Pokud by se před laděním zobrazila výzva k zadání hesla, zadejte heslo.

Z výroby je heslo nastaveno na 0000.

ATV Manual Tuning (Ruční ladění ATV)

1. Mačknutím směrových tlačítek ◀/▶ zvolte Menu **Channel** (Kanál).
2. Mačknutím směrových tlačítek ▲/▼ zvolte podnabídku **ATV Manual Tuning** (Ruční ladění ATV) a stiskněte ENTER. Tato položka je dostupná, pouze pokud je jako zdroj signálu zvoleno **ATV**. Zobrazí se okno pro ladění.

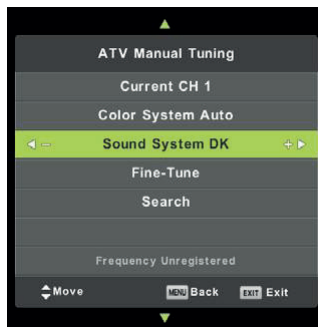

3. Mačknutím směrových tlačítek ▲/▼ a ◀/▶ nastavte parametry pro manuální ladění analogových TV stanic (předvolbu, TV normu (Color System), zvukovou normu (Sound System), jemné doladění (Fine-Tune). Poté mačknutím ▲/▼ přejděte na poslední položku Vyhledat (Search) a stiskněte tlačítko ◀ nebo ▶ pro spuštění ladění v příslušném směru. Chcete-li ukončit proces ladění v jeho průběhu, stiskněte MENU.

DTV Manual Tuning (Ruční ladění DVB-T)

1. Mačkáním směrových tlačítek ◀/▶ zvolte Menu **Channel** (Kanál).
2. Mačkáním směrových tlačítek ▲/▼ zvolte podnabídku **DTV Manual Tuning** (Ruční ladění DVB-T) a stiskněte ENTER.
Zobrazí se okno pro ladění.



3. Mačkáním směrových tlačítek ◀/▶ zvolte požadovaný UHF kanál a stiskněte tlačítko ENTER pro spuštění ladění z tohoto kanálu. Po naladění se zobrazí obraz a síla signálu.
4. Stisknutím MENU obnovíte předchozí nabídku Menu nebo stisknutím EXIT vypnete Menu.

Programme Edit (Editace programů)

1. Mačkáním směrových tlačítek ◀/▶ zvolte Menu **Channel** (Kanál).
2. Mačkáním směrových tlačítek ▲/▼ zvolte podnabídku **Programme Edit** (Editace programů) a stiskem ENTER zobrazíte okno s přehledem uložených předvoleb.

Pod přehledem předvoleb se nachází barevně rozlišená nabídka. Každou funkci aktivujete stiskem barevného tlačítka.

Červené tlačítko - Delete (Vymazat)

Můžete odstranit zvolené předvolby.

Zvolte předvolbu, kterou chcete odstranit a stiskněte červené tlačítko.

Předvolba bude vymazána okamžitě.

Zvolená předvolba se z přehledu odstraní a zbývající předvolby se posunou o jedno číslo vzhůru.

Žluté tlačítko - Move (Pohyb)

Můžete přemístit zvolené předvolby a změnit tak jejich pořadí.

Zvolte předvolbu, kterou chcete přesunout a stiskněte žluté tlačítko. Předvolba se zvýrazní a mačkáním ▲/▼ přemístíte předvolbu na jinou pozici. Poté stiskněte ENTER.

Stiskněte EXIT pro vypnutí Menu. Menu se po určitém čase vypne i automaticky

Modré tlačítko - Skip (Přeskočit)

Tato položka umožní vynechávat předvolby při přepínání tlačítkem **CH** ▲/▼.

Směrovými tlačítky vyberte předvolbu, kterou chcete při přepínání vynechávat a stiskněte modré tlačítko.

Zvolená předvolba se označí značkou přeškrtnutí a bude se při přepínání vynechávat. Chcete-li zrušit vynechávání, u dané předvolby znovu stiskněte modré tlačítko. Značka přeškrtnutí se odstraní a předvolba se nebude vynechávat.

Tlačítko FAV - (Oblíbené)

Tato položka umožní zařadit zvolené předvolby mezi oblíbené.

Směrovými tlačítky ▲/▼ zvolte předvolbu, kterou chcete zařadit mezi oblíbené a stiskněte tlačítko FAV.

Zvolená předvolba se označí značkou srdíčka a zařadí se mezi oblíbené.

Chcete-li zrušit předvolbu ze seznamu oblíbených, u dané předvolby znovu stiskněte tlačítko FAV.

Značka srdíčka se odstraní a předvolba se vymaže ze seznamu oblíbených.

Seznam oblíbených předvoleb zobrazíte stisknutím FAV.

Schedule List (Seznam úkolů)

Položka umožní zobrazit seznam naplánovaných úloh - Seznam úkolů nebo Seznam nahrávání (zobrazují se zde provedené a uložené nahrávky).

Přes **Seznam úkolů** můžete provést nastavení nějakého úkolu (připomínka/časované nahrávání).

Chcete-li nastavit připomenutí/nahrání nějakého programu, po zvolení této volby a zobrazení seznamu vyberte mačkáním ◀/▶ Seznam úkolů.

Poté stisknutím žlutého tlačítka (Přidat) zobrazíte okno Nastavení plánování.

V tomto okně můžete provést nastavení připomenutí.

Postupně v okně nastavte tlačítky ◀/▶ požadovanou předvolbu, **Typ** (Připomínka nebo Rekordér), **Režim** (opakování události) (Jednou/Každý den/Týdně) a Čas zahájení (hodiny, minuty, den a měsíc). Pokud zvolíte jako **Typ** položku **Rekordér**, je možné nastavit i Čas ukončení (hodiny, minuty, den a měsíc).

Každé nastavení potvrďte stiskem ENTER.

Po nastavení žádoucích parametrů stiskněte ENTER.

Nastavená úloha se uloží do seznamu **Seznam úkolů** (Schedule List).

Pokud již jsou v seznamu úkolů nějaké události, můžete v něm tyto události upravovat.

Po zobrazení událostí v seznamu vyberte požadovanou událost a stisknutím červeného tlačítka (Vymazat) můžete danou událost ze seznamu vymazat.

Pokud stisknete modré tlačítko, můžete upravit nastavení dané události v okně Nastavení plánování, které se zobrazí. Postupujte stejně jako při nastavování události a pak upravené nastavení uložte.

Nastavená nahrávání se zobrazují s ikonou R a nastavená připomenutí se zobrazují s ikonou budíku.

Když nastane čas připomenutí, televizor přepne na požadovanou předvolbu.

Pokud jste nastavili nahrávání a ne připomínku, když nastane čas nahrávání, televizor přepne na požadovanou předvolbu, v levém horním rohu se zobrazí červená ikona a program se bude nahrávat.

Nahrávání můžete zastavit stisknutím ■ nebo zvolením ikony zastavení nahrávání a stisknutím ENTER. Zobrazí se okno s výzvou, zda chcete ukončit nahrávání.

Stisknutím ◀ zvolte **Ano** pro ukončení nahrávání (nahrávání se ukončí) nebo stisknutím ▶ zvolte **Ne** a nahrávání bude pokračovat.

Aby se program nahrál, musí být připojeno USB zařízení s dostatečnou volnou kapacitou. Hned po připojení takového zařízení se na něm vytvoří složka **_MSTPVR**, do které se budou ukládat všechny nahrávky.

Nahráný program z USB zařízení přehrajete tak, že zvolíte Menu Seznam úkolů - Seznam nahrávání a z něj vyberete požadovanou nahrávku a stisknete ENTER.

Připomínku a nahrávání je možné nastavit i v přehledu EPG.

Signal Information (Informace o signálu)

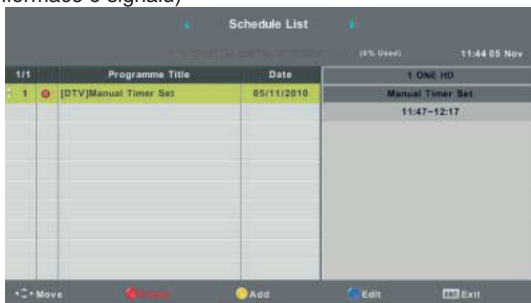

Tit	Programme Title	Date	(% Used)	11:44 05 Nov
1	DTV Manual Timer Set	05/11/2010		Manual Timer Set
				11:47-12:17

1. Mačkááním směrových tlačítek ◀/▶ zvolte Menu **Channel** (Kanál).
2. Mačkááním směrových tlačítek ▲/▼ zvolte podnabídku **Signal Information** (Informace o signálu) a stiskněte ENTER.

Zobrazí se informace o přijímaném signálu: Kanál, Síť, Modulace, Kvalita, Intenzita.

Položka je dostupná pouze v režimu digitální TV.



Signal Information	
Channel: 5 (177.50MHz)	
Network ...	
Modulation Unknow	
Quality 100	(Good)
Strength 0	(Weak)

CI Information (Informace o CI)

1. Mačkááním směrových tlačítek ◀/▶ zvolte Menu **Channel** (Kanál).
2. Mačkááním směrových tlačítek ▲/▼ zvolte podnabídku **CI Information** (Informace o CI) a stiskněte tlačítko ENTER.

V tomto Menu můžete provádět různá nastavení CI rozhraní.

Menu je dostupné, pouze pokud se používá CAM modul v digitálním režimu. CAM modul je třeba správně zasunout do CI slotu.

Logical Channel Number (Logické číslo kanálu)

1. Mačkááním směrových tlačítek ◀/▶ zvolte Menu **Channel** (Kanál).
2. Mačkááním směrových tlačítek ▲/▼ zvolte podnabídku **Logical Channel Number** (Logické číslo kanálu) a stiskněte ENTER.

V tomto Menu můžete zapnout nebo vypnout funkci logického čísla kanálu.

Menu je dostupné, pouze pokud se používá CAM modul a přístupová karta v digitálním režimu.

Menu PICTURE (Obraz)

Menu PICTURE (Obraz) umožňuje provádět různá nastavení obrazu. Nastavení provádíte tak, že v zobrazení Menu zvolíte směrovými tlačítky příslušnou položku a pak provedete její nastavení.

Mačkáním směrových tlačítek ◀▶ zvolte Menu **Picture** (Obraz).

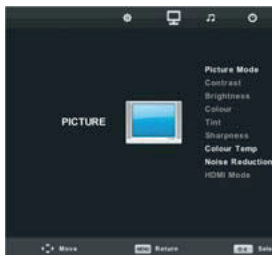

Struktura nabídky Menu je následující:

Picture Mode (Režim obrazu)

Nastavení režimu obrazu. Nastavit můžete **Standard** (Standardní), **Mild** (Mírný), **User** (Uživatelský), **Dynamic** (Dynamický). Po zvolení **User** (Uživatelský) se zpřístupní možnost nastavovat následující parametry obrazu:

Contrast (Kontrast)

Nastavení kontrastu. Nastavení provádíte směrovými tlačítky ◀▶ (snižování/zvyšování kontrastu) v rozsahu kroků 0 až 100.

Brightness (Jas)

Nastavení jasu. Nastavení provádíte směrovými tlačítky ◀▶ (snižování/zvyšování jasu) v rozsahu kroků 0 až 100.

Colour (Barevná syt.)

Nastavení barevné sytosti. Nastavení provádíte směrovými tlačítky ◀▶ (snižování/zvyšování sytosti barev) v rozsahu kroků 0 až 100.

Tint (Odstín)

Nastavení barevného odstínu obrazu. Nastavení provádíte směrovými tlačítky ◀▶ v rozsahu 0 až 100. Tato položka je dostupná pouze při sledování vstupního signálu z připojeného AV zařízení v normě NTSC.

Sharpness (Ostrost)

Nastavení ostrosti obrazu. Nastavení provádíte směrovými tlačítky ◀▶ (snižování/zvyšování ostrosti) v rozsahu kroků 0 až 100.

Režim obrazu můžete přepínat i přímo tlačítkem **P.MODE** na DO.

Color Temp. (Nastavení barev)

Nastavení teploty barev. Nastavit můžete **Normal** (Normální), **Cold** (Studená), **Warm** (Teplá).

Noise Reduction (Redukce šumu)

Je možné nastavit Off (Vypnuto.), Low (Nízká), Middle (Střední), High (Vysoká), Standard (Standardní).

HDMI Mode (Režim HDMI)

Nastavení obrazu při připojení zdroje do HDMI konektoru.

Tato volba je dostupná pouze v režimu HDMI a umožňuje nastavit režim obrazu pro HDMI signál.

Menu SOUND (Zvuk)

Menu SOUND (Zvuk) umožňuje provádět nastavení hlasitosti a vyvážení zvuku. Nastavení provádíte tak, že v zobrazení Menu zvolíte směrovými tlačítky příslušnou položku a provedete její nastavení.

Mačknutím směrových tlačítek ◀▶ zvolte Menu **Sound** (Zvuk).

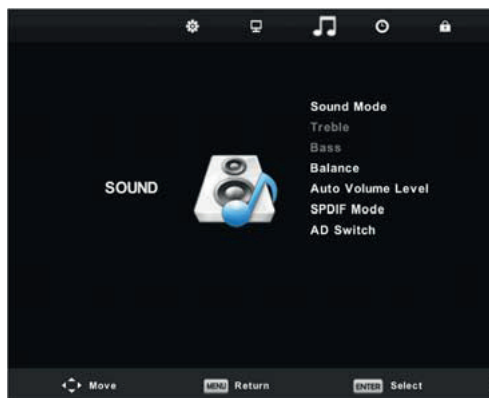

Struktura nabídky Menu je následující:

Sound Mode (Režim zvuku)

Nastavení režimu zvuku. Nastavit můžete **Standard** (Standardní), **Music** (Hudba), **Movie** (Film), **Sport** (Sport), **User** (Uživatelský). Pokud zvolíte **User** (Uživatelský), je možné nastavit následující parametry zvuku:

Treble (Výšky)

Nastavení výšek. Nastavení provádíte směrovými tlačítky ◀▶ (snižování/zvyšování) v rozsahu 0 až 100.

Bass (Basy)

Nastavení basů. Nastavení provádíte směrovými tlačítky ◀▶ (snižování/zvyšování) v rozsahu 0 až 100.

Režim zvuku můžete přepínat i přímo tlačítkem **S.MODE** na DO.

Balance (Vyvážení)

Nastavení vyvážení zvuku. Nastavení provádíte směrovými tlačítky ◀▶ (posuv zvuku do levého/právěho reproduktoru) v rozsahu -50 až +50.

Auto Volume Level (Auto. úroveň hlasitosti)

Nastavení systému automatického omezení hlasitosti na určitou úroveň při přepínání mezi předvolbami.

Funkci můžete zapnout (**On (Zapnuto.)**) nebo vypnout (**Off (Vyp.)**).

SPDIF Mode (Digitální výstup)

Nastavení digitálního audio výstupu. Nastavit můžete **Auto** (Automaticky), **PCM** a **Off** (Vyp.).

AD Switch (Zvukový popis děje)

Nastavení pro zrakově postižené (nevidomé). Po zvolení položky **AD Switch** (Zvukový popis děje) stiskněte ENTER. Zobrazí se okno nastavení. Pokud zvolíte **On** (Zap.), Můžete nastavit i hlasitost pro tuto položku (AD hlasitost).

Když je tato funkce zapnuta, v případě že sledovaná stanice vysílá popisný komentář o dění na obrazovce pro nevidomé, bude se takový zvuk reprodukovat spolu se zvukem daného programu.

Menu TIME (Čas)

Menu TIME (Čas) umožňuje provádět různá nastavení času a časovačů.

Nastavení provádíte tak, že v zobrazení Menu zvolíte směrovými tlačítky příslušnou položku a provedete její nastavení.

Mačknutím směrových tlačítek ◀▶ zvolte Menu **Time** (Čas).

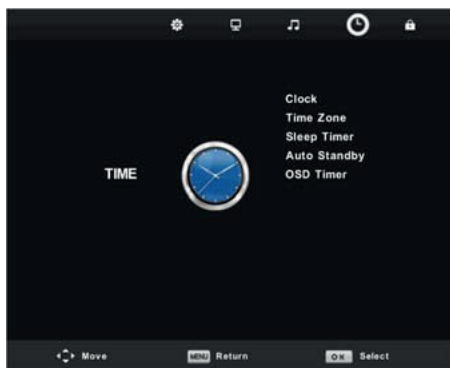

Struktura nabídky Menu je následující:

Clock (Hodiny)

Nabídka pro zobrazení aktuálního data a času v automatickém režimu.

V automatickém zobrazení času se čas a datum budou nastavovat automaticky podle signálu z některé předvolby.

Time Zone (Časové pásmo)

Nastavení časového pásma.

Nastavte časové pásmo pro oblast, kde TVP používáte (pro ČR nastavte Praha GMT + 1).

Sleep Timer (Časovač autom. vypnutí)

Nastavení času pro automatické vypnutí televizoru. Nastavit můžete Off (Vyp.) a 15, 30, 45, 60, 90, 120 a 240 minut.

Auto Standby (Automatické vypnutí)

Nastavení zda se má nebo nemá TVP bez signálu vypnout do pohotovostního režimu. Nastavit můžete Off (Vyp.) nebo 3, 4 a 5 hodin.

OSD Timer (Čas OSD)

Nastavení času pro zobrazování nabídek MENU na obrazovce. Nastavit můžete 5, 15, 30 sekund nebo funkci vypnout.

Menu LOCK (Uzamknout)

Menu LOCK (Uzamknout) umožňuje provádět různá nastavení blokování TVP. Nastavení provádíte tak, že v zobrazení Menu zvolíte směrovými tlačítky příslušnou položku a provedete její nastavení.

Mačknutím směrových tlačítek ◀/▶ zvolte Menu **Lock** (Zámek).

Pro přístup k této nabídce je třeba zadat heslo v první položce **System Lock** (Zámek systému). Z výroby je nastaveno heslo 0000.

Po zadání hesla se zpřístupní nedostupné položky podnabídky.



Struktura nabídky Menu je následující:

System Lock (Zámek systému)

Tato položka umožňuje zadat používané heslo a zpřístupnit tak ostatní položky. Zvolte položku a zadejte vaše heslo. Z výroby je nastaveno heslo 0000.

Set Password (Nastavit heslo)

Tato položka umožňuje nastavit používané heslo. Zvolte položku a podle zobrazovaných hlášení zadejte staré heslo, pak nové heslo, které se bude používat. Nové heslo je nutné znovu zadat pro potvrzení. Při změně hesla doporučujeme nové heslo archivovat.

Channel Lock (Blokovat program)

Zablokování určitých kanálů, aby je nemohly sledovat neoprávněné osoby. Funkci nastavíte v zobrazeném okně. Směrovými tlačítky zvolte požadovaný program a stiskněte zelené tlačítko. Při daném programu se zobrazí ikona zámku a program bude zablokován. Pro odblokování znovu stiskněte zelené tlačítko tak, aby ikona zámku zmizela a program se odblokoval.

Parental Guidance (Rodičovská kontrola)

Nastavení klasifikace pro předvolby podle vhodnosti jejich obsahu. Klasifikaci nastavíte v zobrazeném okně. Rodičovskou kontrolu můžete nastavit na Off (Vyp.) nebo můžete nastavit podle věku od 3 až do 18.

Key Lock (Zámek tlačítek)

Zablokování ovládacích prvků na televizoru, aby TVP nemohly zapínat a ovládat děti bez vysílače dálkového ovladače.

Funkci můžete zapnout (**On (Zap.)**) (TVP je možné ovládat pouze pomocí DO) nebo vypnout (**Off (Vyp.)**) (TVP je možné ovládat běžným způsobem i tlačítky na přijímači).

Hotel Mode (Hotelový režim)

Zapnutí (**On (Zap.)**) nebo vypnutí (**Off (Vyp.)**) Hotelového režimu, pokud se TVP používá v hotelích na pokojích. Při zapnutém hotelovém režimu je možné nastavit jednotlivé zobrazené nabídky hotelového režimu TV přijímače, uzamčení a omezení.



Menu SETUP (Nastavení)

Menu SETUP (Nastavení) umožňuje provádět různá nastavení TVP.

Nastavení provádíte tak, že v zobrazení Menu zvolíte směrovými tlačítky příslušnou položku a provedete její nastavení.

Mačkáním směrových tlačítek ◀▶ zvolte Menu **Setup** (Nastavení). Zobrazí se podnabídka.



Struktura nabídky Menu je následující:

Language (Jazyk)

Nastavení jazyka pro OSD zobrazení. Vyberte požadovaný jazyk.

TT Language (Jazyk teletextu)

Provedení různých nastavení pro znaky teletextu. Po zvolení položky proveďte nastavení teletextu v zobrazené podnabídce. Jazykovou skupinu pro teletext doporučujeme nastavit na East (Východ), tehdy se všechny znaky teletextu budou zobrazovat správně.

Audio Languages (Jazyky zvuku)

Nastavení jazyka pro zvuk. Vyberte požadovaný primární a sekundární jazyk zvuku.

Subtitle Language (Jazyk titulků)

Provedení různých nastavení pro titulky. Po zvolení položky proveďte nastavení titulků v zobrazené podnabídce. Můžete zvolit primární jazyk titulků, sekundární jazyk titulků.

Hearing impaired (Sluch. problémy)

Nastavení funkce zobrazení titulků na TV obrazovce pro sluchově postižené.

Funkci můžete vypnout (**Off (Vyp.)**) nebo zapnout (**On (Zap.)**).

(Popis zvuku titulků je dostupný, pokud tuto službu sledovaný program poskytuje)

PVR File System (Souborový systém pro nahrávání)

Provedení různých nastavení připojené USB jednotky a naprogramovaného (časovaného) nahrávání. Po zvolení položky provedte nastavení jednotky a nahrávání v zobrazené podnabídce. Aby tato položka byla dostupná a pokud chcete nahrávat, musí být připojena USB paměťová jednotka s dostatečnou volnou kapacitou.

V této nabídce můžete zvolit oddíl paměťové jednotky, provést kontrolu souborového systému, naformátovat disk, nastavit velikost pro funkci TimeShift, datový tok a také časový limit nahrávání.



Aspect Ratio (Poměr stran obrazu)

Nastavení redukce šumu v obraze. Nastavit můžete **Auto (Autom.)**, **4:3**, **16:9**, **Zoom1** a **Zoom2**. Nastavení můžete provádět i přímo mačkáním tlačítka **ASPECT** na DO.

Blue Screen (Modrá obrazovka)

Nastavení funkce zobrazování modré obrazovky, když na vstupu není žádný signál. Funkci můžete zapnout (**On (Zap.)**) nebo vypnout (**Off (Vyp.)**).

First Time Instalation (Úvodní nastavení)

Aktivace zobrazení pro první nastavení TVP, naladění dostupných kanálů atd. Pokud přistoupíte k tomuto kroku, všechny dříve provedená nastavení se zruší a vymažou se uložené předvolby. Pro zobrazení této nabídky může být nutné zadat heslo (z výroby 0000).

Reset (Obn. vých. nast. výr.) (Obnovných výrobních nastavení)

Aktivace zobrazení pro obnovení výrobních nastavení TVP. Pokud přistoupíte k tomuto kroku, všechny dříve provedená nastavení obrazu, zvuku a jiných nastavení zákazníkem se obnoví a přijímač se nastaví na výrobní nastavení. Naladěné TV programy zůstávají nezměněny.

Po zobrazení ověřovacího hlášení, zda opravdu chcete provést obnovu zvolte příslušným směrovým tlačítkem Ano nebo Ne.

Software Update (USB) (Aktualizace firmware (USB))

Tuto volbu využijte, pokud chcete aktualizovat software přístroje. Aktualizační software musí být uložen na USB paměťové jednotce připojené do USB konektoru na TVP.

1. Mačkáním směrových tlačítek ◀/▶ zvolte Menu **Setup** (Nastavení).
2. Mačkáním směrových tlačítek ▲/▼ zvolte podnabídku **Software Update (USB)** (Aktualizace firmware (USB)) a stiskněte tlačítko ENTER.

Vyhledá se aktualizací soubor na připojené USB jednotce a provede se aktualizace. TVP nevyplníte.

Nedoporučujeme provádět aktualizaci.

Enviroment (Úsporný režim)

Provedení změny nastavení režimu zvoleného při první instalaci. Po zvolení položky můžete změnit výchozí nastavení. Ve výchozím nastavení je TVP nastaven na úsporný režim, kdy se šetří více energie. Pokud režim vypnete, je to obchodní režim určený pro prodejce na vystavení TVP na prodejnách. Po zvolení této položky se zobrazí hlášení zda chcete opustit úsporný režim. směrovými tlačítky ◀/▶ zvolte Ano nebo Ne.

HDMI CEC

Zapnutí nebo vypnutí funkce pro ovládání zařízení připojených do konektoru HDMI, pokud podporují ovládací standard HDMI CEC.

Funkci můžete zapnout (**On (Zap.)**) nebo vypnout (**Off (Vyp.)**).

Režim PC

V tomto režimu slouží TVP jako monitor PC.

Před připojením k PC vypněte PC i TVP. Na PC ještě před připojením nastavte správně rozlišení (zjistěte si podporovaná rozlišení).

Pro připojení použijte standardní VGA kabel. Po zapojení pevně dotáhněte šrouby na konektoru.

Z TV režimu můžete přepnout do PC režimu mačkáním SOURCE na DO nebo INPUT na TVP.

Předvolená rozlišení pro PC režim

VGA

	Rozlišení	V. frekv. (Hz)	H. frekv. (kHz)
1	800 x 600	60	37,88
2	1024 x 768	60	48,36
3	1360 x 768	60	47,70

HDMI

	Rozlišení	V. frekv. (Hz)	H. frekv. (kHz)
1	800 x 600	60	37,88
2	640 x 480	60	31,47
3	1024 x 768	60	48,36
4	1280 x 1024	60	63,98
5	1360 x 768	60	47,70

V režimu PC je dostupné také Menu pro nastavení obrazu Screen (Zobrazení).

Provedte v něm nastavení obrazu tak jako při běžném PC monitoru, tj horizontální polohu, vertikální polohu, rozměr a fázi (obnov. frekvenci).



Přehrávání z USB zařízení

V tomto režimu slouží TVP jako přehrávač audio/video/obrazových souborů z připojeného USB zařízení.

USB zařízení připojte přímo do USB konektoru na TVP, nepoužívejte rozbočovače ani prodlužovací USB kabely.

Z TV režimu můžete přepnout do USB režimu mačkáním SOURCE na dálkovém ovladači nebo INPUT na TVP a po stisknutí tlačítka použijte směrová tlačítka ▲/▼ a zvolte zdroj Media

Zobrazí se zobrazení pro přehrávání z USB zařízení.



1. Na výběr režimu obrazových, audio, video nebo textových souborů použijte směrová tlačítka ◀/▶. Po zvolení typu souborů stiskněte ENTER na DO.
2. Zobrazí se seznam oddílů na paměťové jednotce a možnost návratu. Zvolte požadovaný oddíl (např. C) a stiskněte tlačítko ENTER.
3. Zobrazí se seznam všech složek na dané jednotce. Vyberte složku obsahující soubory daného typu tlačítky ◀/▶/▲/▼ a stiskněte ENTER.
4. Zobrazí se seznam všech souborů daného typu ve zvolené složce. Ze seznamu můžete vybrat požadovaný soubor tlačítky ◀/▶/▲/▼ a ovládat jeho přehrávání pomocí multimediálních tlačítek na DO.
Chcete-li ze seznamu zvolit určitý soubor do playlistu, nastavte se na něj a stiskněte tlačítko ENTER.
V daném souboru se objeví značka zatržení a soubor bude zařazen do playlistu.
5. Se soubory pracujte interaktivně podle popisu v OSD zobrazeních.
4. Režim USB vypnete stiskem SOURCE (nebo INPUT) a zvolením jiného zdroje signálu (např. DTV).

Podporované formáty souborů v režimu USB

Média	Přípona souborů	Formát		Poznámky
Video	*.avi	Video MPEG-1 MPEG-2 MP MPEG-4 SP MPEG-4 ASP MPEG-4 XVID DivX H.264(AVC) MP@Level 4 H.264(AVC) HP@Level 4	Audio	MPGE1/MPEG2/MPEG4: Up to 1080p @ 30F H.264: Up to 1080p @ 25F AAC: AAC-LC(type 2), HE-AAC v1(type 5,SBR), HE-AAC v2(type 29,SBR+PS)
	MPEG(*.mpeg, *.mpg, *.dat, *.vob)	MPEG-1 MP MPEG-2 MP		
	MPEG-4(*.mp4)	MPEG-4 SP MPEG-4 ASP MPEG-4 XVID H.264(AVC) MP@Level 4 H.264(AVC) HP@Level 4	MPEG-1 Layer 2 MPEG-1 Layer 3 MPEG-2 Layer 3 AC3 AAC-LC HE-AAC V1 HE-AAC V2	
	TS(*.ts, *.trp, *.tp)	MPEG-1 MPEG-2 MP H.264(AVC) MP@Level 4 H.264(AVC) HP@Level 4		
	MKV(*.mkv)	MPEG-1 MPEG-2 MP MPEG-4 SP MPEG-4 ASP MPEG-4 XVID H.264(AVC) MP @ Level 4 H.264(AVC) HP @ Level 4		
	*.flv	H.264(AVC) MP @ Level 4 H.264(AVC) HP @		
	VC-1/WMV9 (*.*wmv,*.asf)	VC-1 MP VC-1 SP VC-1 AP	WMA Standard WMA Professional	
	RMVB(*.rm, *.rmvb)	RV8 720P@30 RV9 720P@30 RV10 720P@30	Cook Codec	
Hudba	*.mp3	MPEG-1 Layer 3 MPEG-2 Layer 3	Bitrate up to 320Kbps Sample Rate 32KHz 44.1KHz 48KHz	
	AAC(*.aac,*m4a)		AAC HE-AAC V1 HE-AAC V2	

Podporované formáty souborů v režimu USB

Média	Přípona souborů	Formát		Poznámky
		Video	Audio	
Hudba	*.wav		LPCM ADPCM	
Fotografie	*.jpg *.jpeg	Základný formát		72x72 < Baseline resolution < 7680x4320 Progressive Mode Size <=1280x1024 File Size <=10MB
		Postupný formát		
Text	*.txt		UTF-8 UNICODE ASCII	velikost souboru <=1MB

Souborový systém: FS, FAT32. NTFS nepodporovaný

Fotografie (Photo)

Zvolte nejprve paměťovou jednotku a pak v ní složku obsahující obrázky.

Zobrazí se miniatury, kde můžete zvolit konkrétní obrázek.

Když zvolíte ze složky obrázek směrovými tlačítky, zobrazí se a pokud jsou ve složce i další obrázky spustí se jejich prezentace.

Ve spodní části bude zobrazena lišta s tlačítky, které umožní provádět různé operace.

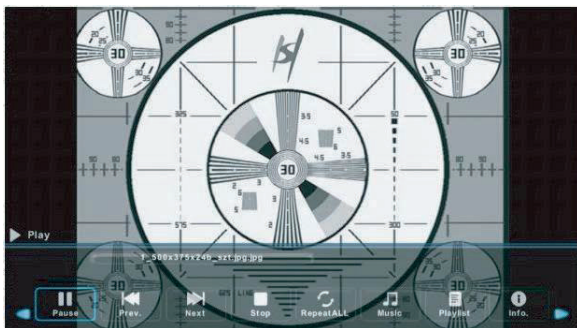

Lištu vypnete a zobrazíte mačkáním DISPLAY.

Lišta s popisem možností umožňuje nastavit přehrávání, interval přepínání obrázků, režim opakování, efekt prolínání mezi jednotlivými obrázky, otočit obrázek, zvolit také doprovodnou hudbu (pokud jsou na stejném USB zařízení uloženy nějaké audio soubory), nastavit opakované přehrávání atd. Postupujte interaktivně podle ikon.

Přehr./Pauza	Stisknutím ► na dálkovém ovládní spustíte nebo pozastavíte přehrávání.
Předěšlé	Stisknutím ◀◀ na dálkovém ovládní zobrazíte předcházející fotografii.
Další	Stisknutím ▶▶ na dálkovém ovládní zobrazíte další fotografii.
Zastavení	Stisknutím ■ zastavíte přehrávání a obnovíte předešlé Menu.
Otočení	Použijte lištu s rychlou nabídkou (stiskněte DISPLAY).
Zvětšení	Použijte lištu s rychlou nabídkou (stiskněte DISPLAY).
Informáce	Použijte lištu s rychlou nabídkou (stiskněte DISPLAY).

Tyto funkce je možné používat i u ostatních typů souborů.

Hudba (Music)

Zvolte nejprve paměťovou jednotku a pak v ní složku obsahující audio soubory.

Zobrazí se miniatury, kde můžete zvolit konkrétní audio soubor.

Když zvolíte ze složky audio soubor směrovacími tlačítky a stisknete ENTER, spustí se přehrávání od vybraného souboru, zobrazí se grafická animace a ve spodní části bude zobrazena lišta s tlačítky, které umožní provádět různé operace.

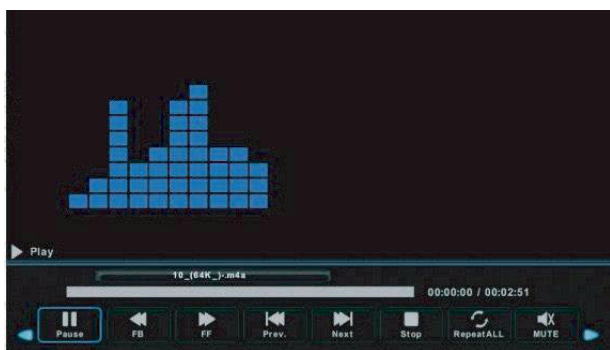

Lištu vypnete a zobrazíte mačkáním DISPLAY.

Lišta s popisem možností umožňuje nastavit přehrávání, režim opakování, vypnout zvuk, zobrazit seznam souborů, zobrazit informace o souboru, provést posun na konkrétní čas ve skladbě atd.

Postupujte interaktivně podle ikon.

Přehr./Pauza	Stisknutím ► na dálkovém ovládní spustíte nebo pozastavíte přehrávání.
Předěšlé	Stisknutím ◀◀ na dálkovém ovladači přepnete na předešlý soubor.
Další	Stisknutím ▶▶ na dálkovém ovladači přepnete na další soubor.
Rychle vzad	Stisknutím ◀◀ na dálkovém ovládní spustíte rychlý posuv vzad.
Rychle vpřed	Stisknutím ▶▶ na dálkovém ovládní spustíte rychlý posuv vpřed.
Zastavení	Stisknutím ■ zastavíte přehrávání, obnovíte předešlé Menu a další možnosti ovládní.

Film (Movie)

Zvolte nejprve paměťovou jednotku a pak v ní složku obsahující video soubory.

Zobrazí se miniatury, kde můžete zvolit konkrétní video soubor.

Když zvolíte ze složky video soubor směrovacími tlačítky a stisknete ENTER, spustí se přehrávání zvoleného souboru.

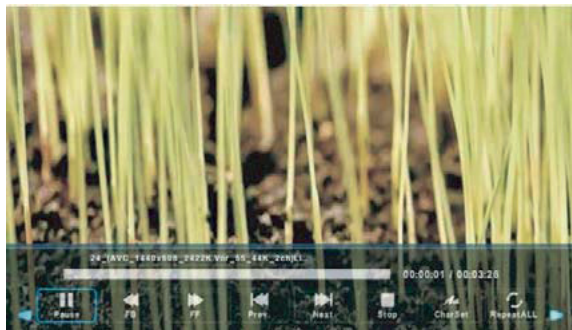

Pokud během přehrávání stisknete DISPLAY, zobrazí se lišta s popisem možností (rychlá nabídka), kde můžete nastavit přehrávání obdobně jako u fotografií a audio souborů.

Lištu vypnete a znovu zobrazíte mačkáním DISPLAY.

Lišta s popisem možností umožňuje nastavit přehrávání, znaky pro titulky, režim opakování, poměr stran obrazu atd.

Postupujte interaktivně podle ikon.

Přehr./Pauza	Stisknutím ► na dálkovém ovládacím spustíte nebo pozastavíte přehrávání.
Předěšlé	Stisknutím ◀◀ na dálkovém ovladači přepnete na předěšlý soubor.
Další	Stisknutím ▶▶ na dálkovém ovladači přepnete na další soubor.
Rychle vzad	Stisknutím ◀◀ na dálkovém ovládacím spustíte rychlý posuv vzad.
Rychle vpřed	Stisknutím ▶▶ na dálkovém ovládacím spustíte rychlý posuv vpřed.
Zastavení	Stisknutím ■ zastavíte přehrávání, obnovíte předěšlé Menu a další možnosti ovládacího panelu.

Textové soubory(E-Book)

Zvolte nejprve paměťovou jednotku a pak v ní složku obsahující textové soubory.

Zobrazí se miniatury, kde můžete zvolit konkrétní textový soubor.

Když zvolíte ze složky textový soubor směrovými tlačítky a stisknete ENTER, zobrazí se zvolený textový soubor na celou obrazovku.

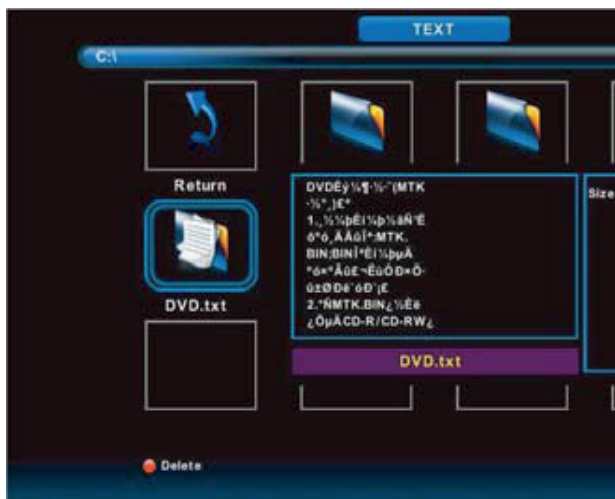

Pokud během zobrazení stisknete DISPLAY, zobrazí se lišta s popisem možností (rychlá nabídka), kde můžete nastavit přehrávání obdobně jako u fotografií, audio a video souborů.

Lištu vypnete a znovu zobrazíte mačkáním DISPLAY.

Lišta s popisem možností umožňuje nastavit přehrávání, znaky pro text, nastavit doprovodnou hudbu, zobrazit seznam souborů atd.

Postupujte interaktivně podle ikon.

Přehr./Pauza

Stisknutím ►|| na dálkovém ovládacím spustíte nebo pozastavíte zobrazení.

Předěšlé

Stisknutím ◀◀ na dálkovém ovladači přepnete na předešlý textový soubor.

Další

Stisknutím ►► na dálkovém ovladači přepnete na další textový soubor.

Rychle vzad

Stisknutím ◀◀ na dálkovém ovladači přepnete o stránku vzad.

Rychle vpřed

Stisknutím ►► na dálkovém ovladači přepnete o stránku vpřed.

Zastavení

Stisknutím ■ zastavíte přehrávání, obnovíte předešlé Menu a další možnosti ovládacího panelu.

Menu pre EPG (Elektronický přehled programů)

Menu EPG (Elektronický přehled programů) vám poskytuje detailní informace o vysílání požadovaného programu. Stisknete tlačítko EPG, zobrazí se **Průvodce kanály**, což je okno s předvolbami a Menu se stručnými programovými informacemi pro předvolby pro aktuální den. Informace o programech jsou dostupné až na několik dní předem.

Na další dny můžete přepínat modrým tlačítkem, na předešlé dny žlutým tlačítkem.

V levé části tabulky je seznam předvoleb, v pravé části je program pro právě zvolenou předvolbu. Mezi okny se přepínáte mačkáním ◀▶ a v položkách rolujete tlačítky ▲▼.

Když je zvolena předvolba a v pravé části tabulky zvýrazníte požadovaný program pro předvolbu, v horním okně se zobrazí detailní informace o zvoleném programu. Můžete je zobrazit na celou obrazovku stisknutím DISPLAY a pak je i stisknutím DISPLAY vypnout.

08:15 - 09:03 07 Dec 2005		Movie/Drama
Likainen Len. Mike tutki, onko maatyöläisen kuolemalla yhteyttä lukuisin eläinten kuolemiin. Alfred saattaa Davidin nousuveden vangiksi. Stereo.		
07 Dec 2005 08:38:16		
1 YLE TV1	08:15-09:03	Sydämen asialla
2 YLE TV2	09:05-09:13	No information
3 YLE FST	09:15-09:29	Koulu-TV: Näin tehtiin Ullakkokompania
4 YLE24	09:30-09:58	No information
5 YLE Teema	10:00-10:04	Tv-uutiset
	10:05-10:26	No information
	10:30-10:58	FST: Elämäntaito
	10:58-11:00	FST: Tate Modern: Eri ulottuvuudet

Okno EPG umožňuje také provést nastavení nahrávání nebo připomínky.

Připomínka (Remind)

Chcete-li nastavit připomenutí nějakého programu, v zobrazení EPG zvolte požadovaný program a v pravé části tabulky (zvýrazněte ho) a stisknete zelené tlačítko.

Program se označí indikací časovače a připomínka je nastavena. Opakovaným stiskem zeleného tlačítka měníte režim připomínky (Indikace časovače - jednou, D - denně, W - týdně, A - ročně, bez indikace - zrušení připomínky).

Nastavená připomínka se uloží i do **Seznamu úkolů** (Schedule List) dostupnému přes Menu **Kanál** a **Seznam úkolů**., Kde můžete nastavení upravit nebo zrušit podle popisu v části o Menu.

Když nastane čas připomenutí, TVP se přepne na program s nastavenou připomínkou.

Nahrávání programu

Chcete-li nahrát nějakého programu, v zobrazení EPG zvolte požadovaný program v pravé části tabulky (zvýrazněte ho) a stisknete červené tlačítko.

Program se označí červenou indikací R a nahrání programu je nastaveno. Opakovaným stiskem červeného tlačítka měníte režim nahrávání (Indikace R - jednou, D - denně, W - týdně, A - ročně, bez indikace - zrušení nahrávání).

Nastavené nahrávání se uloží i do **Seznamu úkolů** (Schedule List) dostupnému přes Menu **Kanál** a **Seznam úkolů**, kde můžete nastavení upravit nebo zrušit podle popisu v části o Menu.

Když nastane čas nahrávání, TVP daný program nahraje.

Musí být připojena USB jednotka s volnou kapacitou pro nahrávání.

Nahrávání na USB zařízení (PVR)

TVP umožňuje nahrávat požadovaný program ve formě video souboru na připojené USB zařízení s dostatečnou volnou kapacitou.

Nahrávání (plánované/okamžité) proveďte následovně.

Okamžité nahrání programu

Chcete-li okamžitě nahrát nějaký program, během jeho sledování stiskněte tlačítko ● (AUTO) (Nahrávání) na DO.

Zobrazí se lišta s nabídkou, kde jsou zobrazena tlačítka i čas nahrávání a dostupný čas pro nahrávku. Pak lišta zmizí a zůstane zobrazena jen červená značka nahrávání v levém horním rohu. Lišta se znovu objeví/vypne po stisknutí ●.

Po spuštění nahrávání se bude vysílaný program nahrávat na připojené USB zařízení, dokud přehrávání nezastavíte dvojným stisknutím ■. Po druhém stisknutí ■ se zobrazí okno, zda chcete nahrávání zastavit, nebo ne. Tlačítkem ◀ zvolte **Ano**, pokud chcete nahrávání ukončit, nebo tlačítkem ▶ zvolte **Ne**, pokud chcete pokračovat v nahrávání.

Zaznamenaný program z USB zařízení přehrajete po zvolení **Seznamu nahrávání** v Menu **Kanál - Seznam úkolů**. Po zobrazení Seznamu úkolů stisknutím ▶ přepnete na **Seznam nahrávání**. V tomto seznamu se zobrazí všechny provedené nahrávky a v pravé části i popis nahraného programu. V seznamu vyberte požadovanou nahrávku a stiskněte ENTER.

Spustí se přehrávání nahrávky a zobrazí se lišta s popisem možností (rychlá nabídka), kde můžete nastavit přehrávání obdobně jako u video souborů.

Lištu vypnete a znovu zobrazíte mačkáním ENTER.

Postupujte interaktivně podle ikon.

Přehrávání lze ovládat tlačítky ovládání přehrávání na dálkovém ovladači nebo pomocí ikon na zobrazené liště.

Přehr./Pauza	Stisknutím ► na dálkovém ovládacím spustíte nebo pozastavíte přehrávání.
Předešlé	Stisknutím ◀◀ na dálkovém ovladači přepnete o 30 sekund vzad.
Další	Stisknutím ▶▶ na dálkovém ovladači přepnete o 30 sekund vpřed.
Rychle vzad	Stisknutím ◀◀ na dálkovém ovládacím spustíte rychlý posuv vzad.
Rychle vpřed	Stisknutím ▶▶ na dálkovém ovládacím spustíte rychlý posuv vpřed.
Zastavení	Stisknutím ■ zastavíte přehrávání a obnovíte předešlé Menu.

Plánované nahrání programu

Plánované nahrávání provádějte přes Menu **Kanál - Seznam úkolů**.

Přes **Seznam úkolů** můžete provést nastavení časovaného nahrávání.

Chcete-li nastavit nahrání nějakého programu, po zvolení této volby a zobrazení seznamu vyberte mačkáním ◀/▶ **Seznam úkolů**.

Poté stisknutím žlutého tlačítka (Přidat) zobrazíte okno **Nastavení plánování**.

V tomto okně můžete provést nastavení nahrávání.

Postupně v okně nastavte tlačítky ◀/▶ požadovanou předvolbu, **Typ** (Rekordér), **Režim** (opakování události) (Jednou/Každý den/Týdně), **Čas zahájení** (hodiny, minuty, den a měsíc), **Čas ukončení** (hodiny, minuty, den a měsíc).

Každé nastavení potvrďte stisknutím ENTER.

Po nastavení žádoucích parametrů stiskněte ENTER.

Nastavené nahrávání se uloží do seznamu

Seznam úkolů (Schedule List).

Pokud již jsou v seznamu úkolů nějaké události, můžete v něm tyto události upravovat.

Po zobrazení události v seznamu vyberte požadovanou událost a stisknutím červeného tlačítka (Vymazat) můžete danou událost ze seznamu vymazat.

Pokud stisknete modré tlačítko, můžete upravit nastavení dané události v okně **Nastavení plánování**, které se zobrazí. Postupujte stejně jako při nastavování události a pak upravené nastavení uložte.

Nastavené nahrávání se zobrazují s ikonou R.

Když nastane čas nahrávání, TVP přepne na požadovanou předvolbu, v levém horním rohu se zobrazí červená ikona a program se bude nahrávat.

Nahrávání můžete zastavit stisknutím ■ nebo zvolením ikony zastavení nahrávání na liště a stisknutím ENTER. Zobrazí se okno s výzvou, zda chcete ukončit nahrávání.

Stisknutím ◀ zvolte **Ano** pro ukončení nahrávání (nahrávání se ukončí) nebo stisknutím ▶ zvolte **Ne** a nahrávání bude pokračovat.

Aby se program nahrál, musí být připojeno USB zařízení s dostatečnou volnou kapacitou.

Hned po připojení takového zařízení se na něm vytvoří složka **_MSTPVR**, do kterého se budou ukládat všechny nahrávky.

Zaznamenaný program z USB zařízení přehrajete tak, že zvolíte Menu **Seznam úkolů - Seznam nahrávání** a z něj vyberete požadovanou nahrávku a stisknete ENTER.

Nahrávání je možné nastavit i v přehledu EPG (viz bod o EPG).

Poznámka

Pro nahrávání musí být k TVP připojeno kompatibilní USB paměťové zařízení.

Pokud připojené paměťové zařízení není kompatibilní, zobrazí se výzva k jeho formátování.

Výstraha

Při formátování USB zařízení se odstraní všechny soubory uložené na USB zařízení. Dávejte proto pozor i při zvolení formátování v Menu Setup (Nastavení) a podnabídce PVR File System (Souborový systém pro nahrávání).

Pokud nastavíte časované nahrávání na čas, kdy bude TVP vypnutý, TVP automaticky zapne v nastaveném čase pro daný program potřebné obvody, provede nahrávání a automaticky se vypne po dokončení nahrávání.

Během časovaného záznamu však bude obraz a zvuk vypnutý, TVP však bude zapnutý.

Bude blikat střídavě LED indikátor pohotovostního režimu modře a červeně.

Stisknutím ⏸ můžete v této situaci zapnout obraz a zvuk.

Poznámky

- Kapacita USB zařízení může být v rozsahu 128 MB až 500 GB, ale doporučujeme používat zařízení s kapacitou 2 GB až 500 GB.
- Video může mozaikovat, pokud je přenosová rychlost příliš nízká. Může to být způsobeno připojením prodlužovacího kabelu USB namísto přímého připojení USB zařízení k TVP.
- Ne všechny USB zařízení jsou kompatibilní s tímto TVP.
- Chcete-li nahrávat, USB paměťové zařízení sloužící k nahrávání musí být připojeno do vstupního USB konektoru na zadní straně TVP a musí být kompatibilní pro nahrávání. Pokud USB paměťové zařízení není kompatibilní, zobrazí se výzva k formátování. Naformátujte zvolené zařízení.
- Nahrávání není možné, pokud chcete nahrávat kanál z CI slotu.

Přehrání nahraného programu na jiném zařízení (PC, DVD s USB konektorem atd.)

TVP nahrává programy na USB paměťová zařízení ve formátu *.ts „

Pokud jiný TVP, PC, notebook, DVD nebo jiné zařízení nepodporuje nebo nerozpozná soubor ve formátu *.ts, neprohraje ho.

„.ts“ Je formát používaný pro HDTV vysílání.

„.ts“ Soubory můžete přehrávat na PC nebo notebooku s vhodným softwarem.

Informace o nejvhodnějším softwaru naleznete na Internetu nebo u prodejce PC.

Upozornění:

Společnost ORAVA neodpovídá za jakýkoli software, který jste stáhli, za případné viry nebo jakékoliv poruchy vyplývající z instalace takového softwaru do vašeho PC. Zákazník ho používá na vlastní riziko.

Funkcia TimeShift

Pro používání funkce TimeShift musí být do USB konektoru připojené USB zařízení s volnou pamětí pro záznam.

Stisknutím tlačítka T.SHIFT spustíte funkci TimeShift.

Funkce TimeShift se aktivuje, obraz se pozastaví a zobrazí se spodní lišta s ikonami a časem uplynulého nahrávání a zbývajícím časem pro nahrávání.

Můžete odejít vyřídit si potřebné záležitosti a když se vrátíte k TVP, můžete obnovit přehrávání relace přesně od místa, kde jste stiskli T.SHIFT. Zvolte ikonu přehrávání nebo stisknutím ►||.

Vysílání se bude neustále nahrávat a vy ho budete sledovat zpožděně ze záznamu.

V levém horním rohu bude ikona S (informuje, že je aktivní funkce TimeShift a probíhá nahrávání).

Ikony na liště využijte na ovládání přehrávání.

Postupujte interaktivně podle ikon.

Přehrávání lze ovládat tlačítky ovládání přehrávání na dálkovém ovladači nebo pomocí ikon na zobrazené liště.

Přehr./Pauza	Stisknutím ► na dálkovém ovládání spustíte nebo pozastavíte přehrávání.
Předešlé	Stisknutím ◀◀ na dálkovém ovladači přepnete o 30 sekund vzad.
Další	Stisknutím ►► na dálkovém ovladači přepnete o 30 sekund vpřed.
Rychle vzad	Stisknutím ◀◀ na dálkovém ovládání spustíte rychlý posuv vzad.
Rychle vpřed	Stisknutím ►► na dálkovém ovládání spustíte rychlý posuv vpřed.
Zastavení	Stisknutím ■ zastavíte přehrávání záznamu/nahrávání a obnovíte reálné vysílání.

Pro návrat do reálného času vysílání použijte tlačítko ■. Zobrazí se okno s výzvou, zda chcete ukončit funkci TimeShift.

Stisknutím ◀ zvolte **Ano** pro ukončení nahrávání (nahrávání se ukončí) nebo stisknutím ► zvolte **Ne** a nahrávání (funkce TimeShift) bude pokračovat.

Poznámky

- Chcete-li nahrávat, USB paměťové zařízení sloužící k nahrávání musí být připojeno do vstupního USB konektoru na zadní straně TVP a musí být kompatibilní pro nahrávání. Pokud USB paměťové zařízení není kompatibilní, zobrazí se výzva k formátování. Naformátujte zvolené zařízení.
- Všechny funkce ovládání přehrávání (Přehrávání, posuv před/vzad, pozastavení a zastavení) v Menu je možné provést, jen když je zobrazeno Menu.
- Funkce TimeShift není dostupná, pokud ji chcete použít u kanálu z CI slotu.

Seznam oblíbených předvoleb

Okno **Seznam oblíbených** zobrazíte stisknutím tlačítka FAV.

Aby se seznam zobrazil, musíte do něj nejprve uložit požadované předvolby.

Předvolby uložíte do seznamu přes **Menu Channel** (Kanál) a podnabídku **Programme Edit** (Editace programů).

Tato položka umožní zařadit zvolené předvolby mezi oblíbené.

Směrovými tlačítky ▲/▼ zvolte předvolbu, kterou chcete zařadit mezi oblíbené a stiskněte tlačítko FAV.

Zvolená předvolba se označí značkou srdíčka a zařadí se mezi oblíbené.

Chcete-li zrušit předvolbu ze seznamu oblíbených, u dané předvolby znovu stiskněte tlačítko FAV.

Značka srdíčka se odstraní a předvolba se vymaže ze seznamu oblíbených.

Seznam oblíbených předvoleb pak zobrazíte stisknutím FAV a ze seznamu můžete zvolit požadovanou předvolbu.



Výběr jazyka zvuku a titulků

Během sledování programu si můžete rychle zvolit jazyk pro zvuk a titulky, pokud daný program vysílá několik jazykových verzí pro zvuk a titulky.

Výběr jazyka zvuku

Stiskněte tlačítko AUDIO na DO. Zobrazí se okno **Jazyk zvuku** s dostupnými zvuky.

V okně zvolte tlačítky ▲/▼ požadovaný zvuk a stiskněte ENTER. Zvuk se přepne.

Výběr jazyka titulků

Stiskněte tlačítko SUBTITLE na DO. Zobrazí se okno **Jazyk titulků** s dostupnými titulky.

V okně zvolte tlačítky ▲/▼ požadované titulky a stiskněte tlačítko ENTER. Titulky se zobrazí/přepnou.

Teletext

Teletext je informační služba vysílána většinou TV stanic. Stránka rejstříku teletextu (většinou strana 100) poskytuje informace o používání služby. Pro ovládání teletextu použijte tlačítka na dálkovém ovládání podle níže uvedených příkladů.

Vyberte si program (TV stanici) s kvalitním signálem, v opačném případě se může při používání teletextu vyskytnout chyba.

Pro ovládání teletextu používejte tlačítka, pod kterými jsou popisy na šedém pozadí.

Zapnutí teletextu:

Po výběru TV stanice poskytující teletext s požadovanými informacemi stiskněte **TEXT**.

Zvolení stránky teletextu:

Číselnými tlačítky zadejte trojmístné číslo strany.

Pokud jste se spletli, zadejte nově správné číslo.

Pokud počítadlo na obrazovce pokračuje ve vyhledávání, je to způsobeno tím, že zvolená strana není dostupná.

V takovém případě zadejte jiné číslo strany.

Zvolení následující nebo předchozí strany:

Stiskněte **CH ▲/▼** nebo **▲/▼**.

“Zastavení,, teletextové strany:

Stiskněte tlačítko **HOLD**. Opětovným stisknutím tlačítka povolíte obnovování obsahu strany.

Zobrazení skrytých informací (např.: odpověď na kvízovou otázku):

Stiskněte tlačítko **REVEAL**. Opětovným stisknutím tlačítka informaci opět ukryjete.

Zvolení podstrany:

Teletextová strana může obsahovat několik podstránek. V takovém případě se za číslem strany objeví lomítko. po stisknutí **S.PAGE** se zobrazí 0001. Pomocí numerických tlačítek vyberte číslo požadované podstránky.

Vypnutí teletextu:

Stiskněte tlačítko **TEXT**, když je zobrazen Teletext. Teletext zůstane zobrazen ale na pozadí bude zobrazen i TV obraz. Po dalším stisknutí **TEXT** se teletext úplně vypne.

Fasttext

Služba Fasttext umožňuje přístup k příslušným stranám stiskem jediného tlačítka.

V režimu teletextu a při vysílání signálu Fasttext se ve spodní části stránky barevná rozlišena nabídka.

Stisknutím barevného tlačítka (červeného, zeleného, žlutého nebo modrého) zobrazíte příslušnou stranu.

Řešení problémů

V následujícím přehledu najdete řešení některých problémů, které mohou mít vliv na kvalitu obrazu a zvuku. Pokud se problém nepodaří odstranit přesto, že jste opakovaně zkusili provést uvedené řešení, kontaktujte prodejce TVP.

Nekvalitní obraz

Zvolili jste správnou normu?

Není TVP nebo anténní kabel v blízkosti reproduktorů, neuzemněného audio zařízení nebo neonového světla atd.?

Nepoužíváte TVP v chladném prostředí?

V chladném prostředí se v obraze mohou tvořit „závoje“, což je běžná vlastnost LED panelů. Nejedná se o poruchu.

Vrchy nebo budovy mohou zapříčínovat „duchy“ v obraze. Stejně je může zapříčínovat používání v blízkosti zapalování automobilu. Někdy pomůže přesměrování antény.

Pokud je obraz nebo Teletext nekvalitní, zkontrolujte, zda je správně naladěný program.

V případě připojení více zařízení k TVP může dojít ke zhoršení kvality obrazu. Ponechejte připojené jen jedno zařízení.

Žádný obraz

Výraz žádný obraz znamená, že TVP nepřijímá žádný signál.

Je připojena anténa?

Je anténa připojena správně?

Není anténa poškozena?

Použili jste vhodné konektory?

Pokud ano, kontaktujte prodejce.

Stiskli jste správné tlačítko na DO? Stiskněte ho znovu.

Zvuk

Není slyšet zvuk.

Nevypnuli jste zvuk tlačítkem \times ?

Zvuk je reprodukován pouze jedním reproduktorem.

Nastavili jste vyvážení?

Viz část Menu Sound (Zvuk).

Dálkové ovládání

Pokud DO neovládá TVP, stiskněte příslušné tlačítko znovu. Pokud to nepomůže, pravděpodobně jsou vybité baterie. TVP můžete ovládat i prvky na TVP. Vyměňte baterie v DO.

Zvolili jste správně Menu?

Stisknutím **SOURCE** obnovte režim TV nebo stisknutím **MENU** vypněte nabídku Menu.

Ostatní

Neznámý zvuk

Praskot TV skříňky.

Změny teploty v místnosti někdy způsobují roztahování nebo smršťování TV skříňky, což může být doprovázeno zvukovým efektem. Nejedná se o poruchu.

TVP bzučí.

Po zapnutí TVP může být slyšet bzučení. Běžná vlastnost LED TVP. Nejedná se o poruchu.

Pokud bylo řešení neúspěšné, proveďte reset přijímače.

Vypněte televizor, odpojte jej od elektrické sítě a cca po minutě jej znovu zapojte a zapněte.

Pokud TVP stále nepracuje správně, kontaktujte prodejce. TVP nikdy neopravujte svépomocí.

Rady

Péče o obrazovku

Obrazovku čistíte pouze hadříkem určeným na čištění LED monitorů. Nepoužívejte drsné hadříky, alkalické čisticí prostředky, prášky nebo rozpouštědla jako líh nebo benzín. Mohou poškodit povlak obrazovky.

Technické údaje

TVP

Obrazovka

Úhlopříčka 20 palců

Typ: LED panel, širokouhlý (16:9)

Rozlišení

1366x768 pixelů (HD Ready)

Barvy

16,7 milionu barev

Pozorovací úhel

176°/176°

TV norma

PAL/SECAM/(NTSC - jen přehrávání signálu z připojeného zařízení)

Zvukový systém

B/G, D/K, K, I, L/L

Pokrytí kanálů

VHF (I a III)

UHF (U)

HYPERBAND

Kabelová TV (S1-S20/ S21-S41)

Počet předvoleb

99 u analogového a 700 u digitálního tuneru

Indikace předvoleb

OSD (On-screen - display) na TV obrazovce

Anténní vstup RF

75 Ohm, asymetrický

Vstupní/výstupní konektory

SCART, Komponentní video vstup (Mini YPbPr), Mini AV vstup (mini), HEADPHONE (sluchátka), VGA + audio vstup pro PC, HDMI vstup, Digitální koaxiální audio výstup (RCA)

Výstupní zvukový výkon (RMS)

2,3 W x 2

Příkon

30 W max.

V pohotovostním režimu méně než 0,5 W.

Provozní napětí

230 V, 50 Hz.

Prostudujte typový štítek na zadní straně zařízení.

Rozměry (Š x V x H)

46 x 32,2 x 14,5 cm s podstavcem

46 x 27 x 7,4 cm bez podstavce

Hmotnost

2 kg s podstavcem

Dálkové ovládání

Systém ovládání

Infračervené signály

Napájení

Stejněsměrné, 3 V (Baterie AAA - 2x 1,5 V)

Právo na změny vyhrazeno!

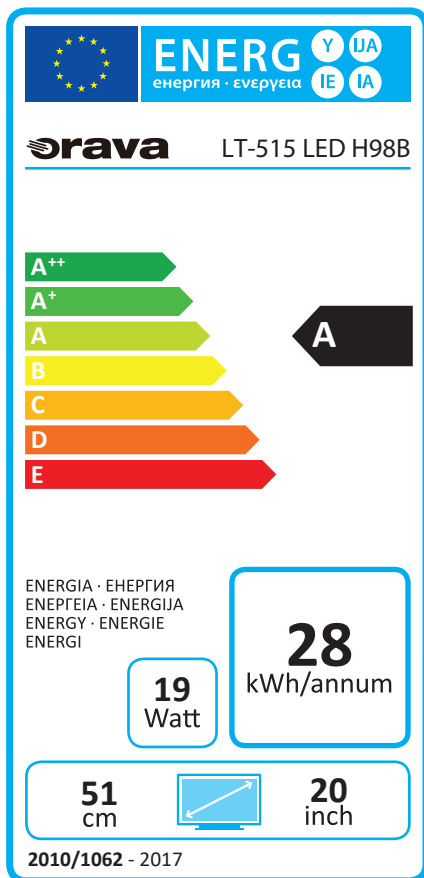

Informační list

dovozce: ORAVA retail 1, a.s., Seberíniho 2, 821 03 Bratislava

Značka	ORAVA	
MODEL	LT-518LED H98B	
Třída energetické účinnosti	A	
Úhlopříčka obrazovky v cm / palcích	(cm/")	51/20
Spotřeba elektrické energie v zapnutém stavu	(W)	19
Roční spotřeba elektrické energie *	(kWh)	28
Spotřeba elektrické energie v pohotovostním režimu	(W)	0,5
Rozlišení obrazovky	(pixely)	1366x768

* Spotřeba elektrické energie 27 kWh za rok vycházející ze spotřeby elektrické energie televizního přijímače, který je v provozu 4 hodiny denně po dobu 365 dní. Skutečná spotřeba elektrické energie závisí na způsobu použití televizního přijímače.

Výrobce:

ORAVA retail 1, a.s.
Seberínho 2
821 03 Bratislava
Slovenská republika

Dovozce:

ORAVA retail 1, a.s.
Seberínho 2
821 03 Bratislava
Slovenská republika

ORAVA distribution CZ, s.r.o.
Ostravská 494
739 25 Sviadnov
Česká republika

LIKVIDACE POUŽITÝCH ELEKTRICKÝCH A ELEKTRONICKÝCH ZAŘÍZENÍ

Symbol na výrobku nebo jeho balení udává, že tento výrobek nepatří do domácího odpadu. Je nutné odnést ho do sběrného místa pro recyklaci elektrického a elektronického zařízení. Zajištěním správné likvidace tohoto výrobku pomůžete zabránit negativním důsledkům na životní prostředí a lidské zdraví, které by jinak byly způsobeny nevhodnou likvidací tohoto výrobku. Podrobnější informace o recyklaci tohoto výrobku zjistíte na příslušném místním úřadě, ve službě pro likvidaci domácího odpadu nebo v obchodě, kde jste výrobek zakoupili.



Tento výrobek odpovídá všem základním požadavkům směrnic EU, které se na něj vztahují.

PROHLÁŠENÍ O SHODĚ

Zkrácené znění Prohlášení o shodě:

Společnost ORAVA retail 1, a.s. tímto prohlašuje, že zařízení LT-515 LED H98B vyhovuje základním požadavkům a jiným relevantním podmínkám směrnice Evropského parlamentu a Rady č.2014/53/EU.

Plný text prohlášení o shodě se nachází na internetové stránce: www.orava.eu

Záruční list

Model

_____ Datum prodeje

Adresa

_____ Razítko a podpis prodávajícího

Č.	Datum opravy.		Závada.	Razítko, podpis.
	Přijetí.	Ukončení.		