

BRCF1855SL/W
**Volně stojící kombinovaná
chladnička s mrazničkou**

INSTRUCTION MANUAL



Návod k obsluze pro Váš přístroj Baumatic

BRCF1855SL/W

Volně stojící kombinovaná chladnička s mrazničkou



POZNÁMKA: Tento návod s pokyny pro uživatele obsahuje důležité informace včetně bodů k bezpečnosti a instalaci, které Vám umožní plně využít vlastnosti Vašeho spotřebiče. Uchovejte jej prosím, na bezpečném místě, aby byl snadno přístupný pro budoucí použití jak pro Vás, tak i pro osoby, které nejsou seznámeny s provozem tohoto spotřebiče.

Obsah

Ochrana životního prostředí	4
Důležité bezpečnostní informace	5
Specifikace spotřebiče	7
Rozměry spotřebiče	7
Popis spotřebiče	8
Popis vlastností výrobku	9
Používání kombinované chladničky/mrazničky	10
Před zapojením spotřebiče	10
Během prvního použití	10
Zapnutí spotřebiče a nastavení termostatu	11
Ukládání a uchovávání potravin v chladničce	12
Mraznička	14
Zmrazování čerstvých potravin	14
Tipy pro zmrazování	15
Uchovávání komerčně zmražených potravin	15
Rozmrazování zmražených potravin	16
Výroba kostek ledu	16
Běžné provozní zvuky	16
Tipy na úsporu energie při používání spotřebiče	17
Čištění a údržba	18
Výměna žárovky	19
Odmrazovací otvor	19
Odmrazování prostoru mrazničky	20
Instalace	21
Připojení k elektrické síti	21
Změna strany uchycení pantů	22
Umístění	25
Odstraňování závad	27
Důležité informace a závěrečná upozornění	28

Ochrana životního prostředí

LIKVIDACE ODPADU

Roztřídte odpad podle různých materiálů (kartón, polystyrén, atd.) a zlikvidujte jej podle místních předpisů (zákon č.125/97 Sb. o odpadech §18 a 19 a vyhláška č.338/97 Sb. §16).

Spotřebič i jeho části předejte po skončení jejich životnosti do sběrných surovin (§ 16 a 17 vyhláška č. 338/97 Sb.).

Tento spotřebič je určen jenom pro použití v domácnosti.

Vážený zákazníku,

děkujeme Vám, že jste si vybral náš výrobek.

Prosíme, abyste si pozorně přečetl Návod na obsluhu, což Vám pomůže správně používat spotřebič. Prosíme, uschovejte si ho pro budoucí potřebu.

Protože Baumatic neustále vylepšuje své produkty, vyhrazuje si právo učinit změny, které budou považovány za nevyhnutelné, bez upozornění v této Příručce.

ZÁRUKA

Na Váš nový spotřebič poskytujeme 24měsíční záruku.

Upozornění

Na Záručním listě si nechte potvrdit datum instalace a uvedení do provozu.

Prosím, uchovejte si také účet o zaplacení za spotřebič / fakturu.

Tato dokumentace bude od Vás požadována servisním technikem při záruční opravě.

Instalaci spotřebiče svěřte odborné firmě, organizaci k tomu oprávněné. V opačném případě Vaše právo na bezplatné odstranění závady zaniká.

POPRODEJNÍ SERVIS

Vysoká kvalita a vyspělá technologie našich spotřebičů zaručuje jejich bezchybný provoz.

Avšak dojde-li k závadě, pokuste se odstranit ji zkontrolováním, zda jste postupovali podle pokynů uvedených v tomto návodu.

V případě potřeby odborné technické pomoci, prosíme, kontaktujte naše servisní středisko:

Telefon 800 185 263
v pracovní dny od 9.00 do 17.00 hod. nebo na
www.baumatic.cz

Prosíme, abyste měli připravené po ruce následující údaje:

- typ výrobku / model
- sériové číslo
- datum zakoupení spotřebiče

Poznámka

Tato příručka s pokyny pro uživatele obsahuje důležité informace, včetně bezpečnostních a instalačních pokynů, které Vám umožní získat od Vašeho spotřebiče maximální výkon. Uchovávejte ji na bezpečném místě tak, aby byla snadno dostupná pro budoucí použití.

Důležité bezpečnostní informace



Pro Baumatic je nejdůležitější Vaše bezpečnost. Před zahájením vlastní instalace a používáním tohoto spotřebiče si prosím, důkladně pročtěte tuto instrukční příručku. Pokud Vám nejsou jakékoli informace uvedené v této příručce jasné, prosím, spojte se s Technickým oddělením Baumatic.

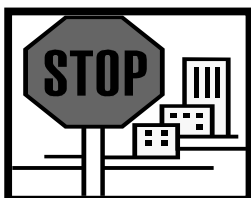

DŮLEŽITÉ: Veškeré instalační práce musí být provedeny kvalifikovaným elektromontérem nebo kompetentní osobou.

Používání spotřebiče

- Tento spotřebič je navržen pouze pro použití v domácnosti. Je vhodný pro uchovávání potravin, které je nutno zmrazit nebo zchladit. Pokud bude použit pro jakýkoli jiný účel, nebo bude použit nesprávným způsobem, odmítá společnost Baumatic odpovědnost za jakékoli škody, ke kterým dojde.



- Z bezpečnostních důvodů nesmí být prováděny změny specifikace zařízení.

Před použitím spotřebiče

- Zkontrolujte spotřebič na případné poškození z transportu. Pokud zjistíte jakékoli poškození, nepřipojujte spotřebič k elektrické napájecí síti a neprodleně se spojte se svým prodejcem.

Chladivo

- V tomto zařízení je obsaženo chladivo R600a. Jde o zemní plyn bez freonů, které by mohly poškodit životní prostředí. Jedná se však o hořlavinu, a proto je nutno zachovávat opatrnost:
 - Při přepravě a instalaci spotřebiče dbejte na to, aby nedošlo k poškození chladicího potrubí.
 - Bylo-li potrubí poškozeno, vyvarujte se používání otevřeného ohně a jiných zápalných zdrojů. Prostor, do něhož bude spotřebič umístěn, je nutno náležitě odvětrávat.
- Nepokládejte žádné předměty na horní plochu spotřebiče, neboť by mohlo dojít k jejímu poškození.



Bezpečnost dětí

- Obalový materiál umístěte mimo dosah dětí.
- Nedovolte dětem, aby se dotýkaly ovládacích prvků nebo aby si hrály se spotřebičem.



Obecná bezpečnostní opatření

- Při vytahování zástrčky napájecího kabelu spotřebiče ze síťové zásuvky netahejte za vlastní kabel.
- Nevytahujte, ani nezastrkujte zástrčku kabelu do zásuvky, pokud máte vlhké ruce.
- Nepokoušejte se používat spotřebič ve venkovním prostředí nebo na takovém místě, kde by pravděpodobně přišel do kontaktu s chemickými prvky.
- Před čištěním spotřebiče nebo před prováděním jeho údržby nezapomeňte nejdříve odpojit spotřebič od elektrické napájecí sítě.
- Nikdy nedovolte, aby se zadní cívky dotýkaly plochy stěny místnosti.
- Při instalaci spotřebiče vždy zajistěte, aby se v místě jeho instalace neskladovaly papíry nebo jiné hořlavé materiály.

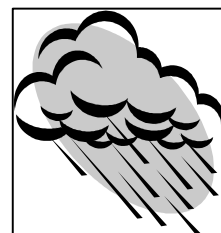

- Nikdy neblokujte větrací otvory spotřebiče, a to jak uvnitř, tak i na vnějším povrchu spotřebiče.
- Je nezbytné, aby byl spotřebič řádně větrán. To znamená, aby byl dostatečný průtok vzduchu mezi spodní částí jednotky a deskou podstavce, na které je posazen.
- Neumísťujte do spotřebiče elektrická zařízení, jako jsou mixéry nebo zařízení na výrobu zmrzliny.



Servis

Neměli byste se pokoušet opravovat spotřebič sami, neboť by mohlo přitom dojít k Vašemu zranění nebo k vážné funkční poruše spotřebiče. Pokud požadujete provést servis, kontaktujte prosím, Technické oddělení společnosti Baumatic.

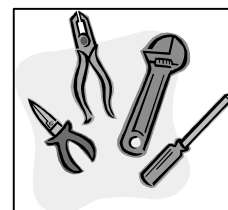

Specifikace spotřebiče

- Celková hrubá/čistá kapacita: 260 / 252 litrů
- Hrubá kapacita chladničky/mrazničky: 192 / 68 litrů
- Čistá kapacita chladničky/mrazničky: 188 / 64 litrů
- Energetická třída: A+ (0,66 kWh/24 h)
- Třída mrazničky: ****
- Mrazící kapacita: 3 kg/24 h
- Nastavitelný termostat v chladničce
- Automatické odmrazování chladničky
- Manuální odmrazování mrazničky
- 4 x bezpečnostní skleněná police (3 nastavitelné)
- 3 x transparentní zásuvka v mrazničce
- Přihrádka nad zásuvkou na ovoce a zeleninu
- Zásuvka na ovoce a zeleninu
- Přihrádka na lahve
- Přihrádka na vejce
- 3 x přihrádka ve dveřích chladničky
- Nastavitelné nožičky
- Možnost změny strany otevírání dveří
- Vnitřní světlo
- Forma na výrobu ledu

Rozměry spotřebiče

Výška: 1816 mm
 Šířka: 545 mm
 Hloubka: 547 mm

DŮLEŽITÉ: Při instalaci spotřebiče je zapotřebí znát jeho klimatickou třídu.

Klimatickou třídu zařízení naleznete na typovém štítku. Typový štítek je umístěn na předním okraji uvnitř chladničky, za zásuvkou na ovoce a zeleninu. Štítek naleznete po otevření dvířek spotřebiče. Na tomto štítku se udává rozmezí teplot okolního prostředí, při nichž bude spotřebič náležitě funkční.

Popis spotřebiče

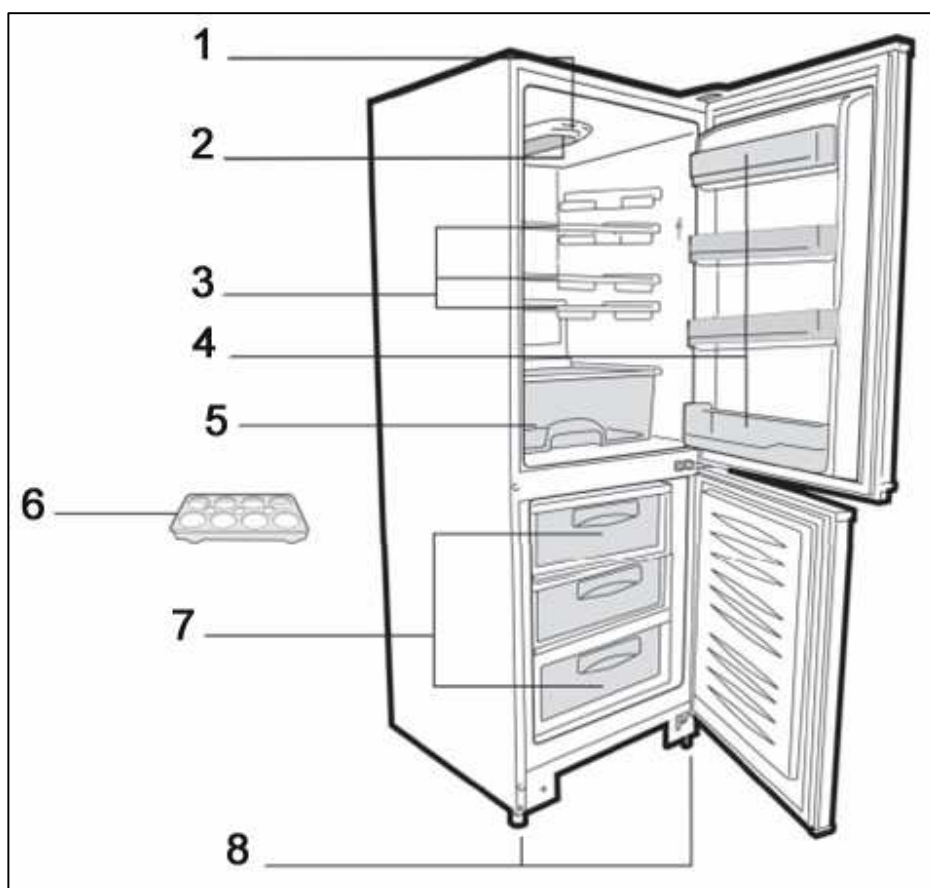

- 1) Ovladač termostatu
- 2) Vnitřní osvětlení
- 3) Nastavitelné skleněné police
- 4) Přihrádka na lahve
- 5) Zásuvka na ovoce a zeleninu
- 6) Přihrádka na vejce
- 7) Transparentní zásuvky v mrazničce
- 8) Nastavitelné nožičky

Popis vlastností výrobku

1) Police

- Police lze vkládat do jakýchkoli drážek uvnitř spotřebiče. Police jsou zajištěny proti vyklouznutí.
- Vyjímání police: Z police, kterou chcete vyjmout, odstraňte všechny uložené předměty. Poté přední část police nadzdvihněte. Polici opatrně vytáhněte ze žlábků.

2) Zásuvky na ovoce a zeleniny a kryt

- Zásuvka na ovoce a zeleninu je umístěna ve spodní části chladničky a je opatřena krytem.
- Kryt napomáhá zabránit předčasnému vysychání ovoce a zeleniny.

3) Horní přihrádky ve dveřích

- Vložka dveří drží různé přihrádky, které jsou vhodné k uchování vajec, sýra, másla a jogurtu. Rovněž v nich lze uchovávat menší balíčky, lahvičky, konzervy apod.

4) Přihrádka na láhve

- Na spodní přihrádce lze skladovat přiměřeně velké láhve.
- **DŮLEŽITÉ: JE DŮLEŽITÉ, ABYSTE PŘIHRÁDKY VE DVEŘÍCH CHLADNIČKY NEPŘETĚŽOVALI. TATO SKUTEČNOST MŮŽE ZÁSADNĚ SNÍŽIT JEJICH ŽIVOTNOST.**

5) Prostor mrazničky

- Prostor mrazničky  s čistým objemem 64 litrů.

Používání kombinované chladničky/mrazničky

Před zapojením spotřebiče

- Ujistěte se, že spotřebič byl nainstalován příslušně kvalifikovanou osobou, a to podle informací, obsažených v těchto instalačních pokynech Baumatic.
- Poté, co chladničku obdržíte, vyčkejte po dobu osmi hodin, než ji připojíte k síťovému napájení. Umožníte tak, aby se chladicí plyny, které se při přepravě mohly rozvířit, usadily.
- Vnější části spotřebiče a jeho vyjímatelné příslušenství je nutno očistit vlhkou tkaninou namočenou v roztoku tekutého čisticího prostředku a vody.
- Vnitřní prostor spotřebiče je zapotřebí otřít roztokem jedlé sody rozpuštěné ve vlažné vodě. Po očištění vnitřek a příslušenství spotřebiče důkladně osušte.
- Jakmile spotřebič poprvé zapnete, můžete ucítit zápach. Zápach zmizí poté, co se zařízení začne ochlazovat.

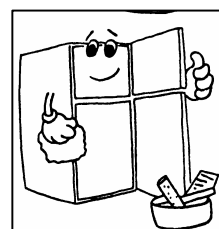

Během prvního použití

- Poté, co chladničku poprvé zapnete, kompresor bude nepřetržitě v provozu přibližně po dobu 24 hodin nebo do té doby, dokud se teplota v chladničce a mrazničce dostatečně nesníží.
- Suchýma rukama zapojte přístroj do elektrické sítě. Dříve než do chladničky s mrazničkou umístíte nějaké jídlo, nastavte termostat na pozici 7 po dobu 24 hodin.
- Po tuto dobu prosím, pokud možno, často neotevírejte dvířka a nekládejte do spotřebiče větší množství potravin.
- Důrazně doporučujeme, abyste před vkládáním potravin do mrazničky zkontrolovali za pomoci teploměru, zda její teplota je méně než -18°C .
- V případě, že bylo zařízení vypnuto nebo vytaženo ze zásuvky, je nutno vyčkat nejméně po dobu 5 minut, než spotřebič termostatem znovu zapnete nebo připojíte k síťovému napájení.

Zapnutí spotřebiče a nastavení termostatu

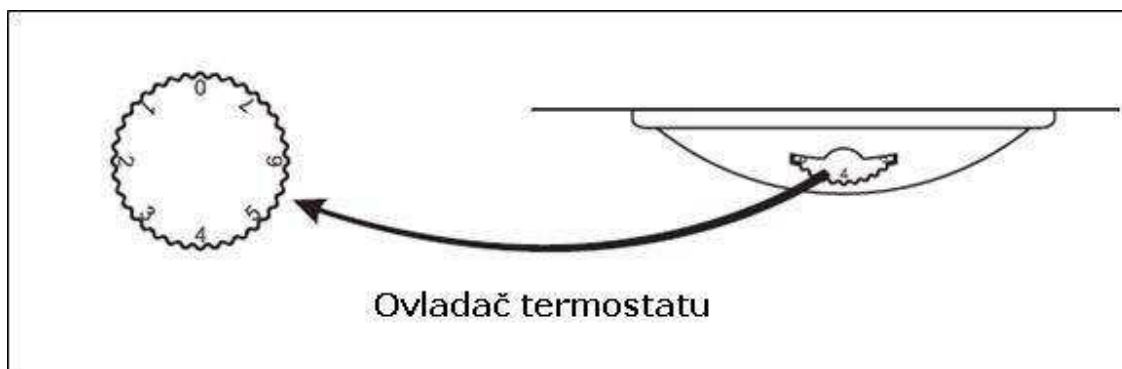

- Spotřebič zapnete zapojením do síťového napájení a nastavením termostatu. Ovládací panel se nachází na vnitřní stěně prostoru chladničky.
- Termostat automaticky reguluje teplotu v chladničce v závislosti na teplotě nastavené na ovládacím panelu.
- Značky na ovladači představují úroveň teploty, **NE** teplotní stupně. 0 znamená vypnuto a 7 představuje nastavení na nejnižší teplotu.
- Doporučujeme, aby byl ovladač po 24hodinové periodě určené pro zchlazení nastaven na pozici 3 nebo 4. Použitím vhodného termometru zkontrolujte po 2 hodinách teplotu, abyste se ujistili, že se teplota v chladničce nachází v ideálním rozmezí mezi 3°C a 4°C.
- Teplota v prostoru mrazničky bude během typického cyklu kolísat mezi -18°C a -25°C.
- **DŮLEŽITÉ:** *Na teplotu uvnitř spotřebiče má vliv okolní teplota v místnosti, teplota potravin, množství skladovaných výrobků a to, jak často otevíráte dvířka zařízení.*
- Při maximálním nastavení bude Vaše chladnička s mrazničkou pracovat obtížněji, aby udržela nižší teplotu. Není třeba provozovat Váš spotřebič na tomto nastavení po delší dobu. Pokud nezamrazujete čerstvé potraviny, měl by být digitální termostat nastaven na pozici 3 nebo 4.
- Pokud je spotřebič vypnutý či vypojen z elektrické sítě, je třeba vyčkat minimálně 5 minut před jeho zapnutím či zapojením do elektrické sítě.

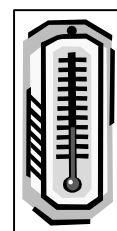

Ukládání a uchovávání potravin v chladničce

- Do spotřebiče se nedoporučuje vkládat teplé pokrmy nebo tekutiny, které se odpařují. Zvyšuje se tak vlhkost uvnitř chladničky.
- Veškeré potraviny je vhodné zabalit nebo přikrýt. To platí zejména o silně aromatických pokrmech. K balení doporučujeme využívat polyethylenové sáčky či fólie, alobal nebo voskový papír. Tekutiny je nutno skladovat v uzavřených nádobách nebo lahvích.
- Chcete-li v chladničce získat větší prostor, sejměte z potravin veškeré nadbytečné obaly.
- Potraviny, které se rychle kazí, uchovávejte v zadní části chladničky. Tam je teplota nejnižší.
- Žádné výrobky se nesmějí dotýkat zadní stěny spotřebiče.
- Potraviny ukládejte tak, aby se dvířka chladničky dala zcela zavřít. Pozornost věnujte zejména lahvím, které mohou z poliček v hlavní části chladničky vyčnívat.
- Některé organické roztoky, např. šťáva z citrónové nebo pomerančové kůry a kyseliny obsažené v másle mohou poškodit umělohmotné součásti uvnitř chladničky.
- Neotevírejte dvířka chladničky příliš často ani na dlouhou dobu. Zvyšuje se tím totiž teplota uvnitř zařízení.
- **Maso** je zapotřebí ukládat do polyethylenových sáčků, a poté skladovat na skleněné poličce nad zásuvkou na ovoce a zeleninu (**Takto lze maso uchovávat nanejvýše po dobu jednoho či dvou dnů**).
- **Pokrmy studené kuchyně/uvařená jídla** doporučujeme překrýt a umístit do nejstudenější části chladničky.
- **Ovoce a zeleninu** je zapotřebí důkladně očistit a uložit do zásuvky na ovoce a zeleninu.
- **Sýry a máslo** doporučujeme vkládat do vzduchotěsných nádob nebo je lze zabalit do alobalu či polyethylenových sáčků. Ze sáčků je nutno odstranit co možná nejvíce vzduchu.
- **Láhve s mlékem** doporučujeme uzavřít a ukládat do přihrádky ve dvířkách chladničky.

- **Česnek, brambory, cibuli a banány lze v chladničce uchovávat pouze v případě, že jsou vloženy do vzduchotěsných nádob.**

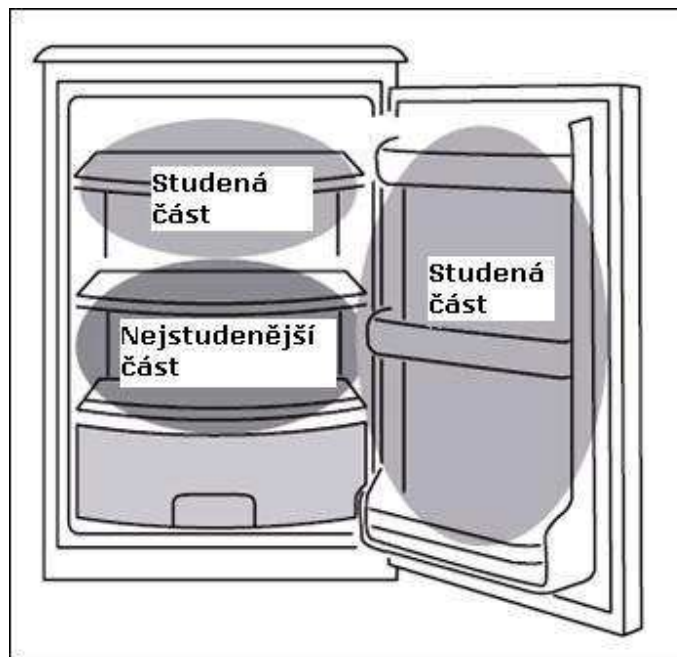

- Obrázek výše slouží pouze jako vodítko a nemusí nutně odpovídat vnitřnímu uspořádání Vašeho spotřebiče.
- **Studené části:** Tyto části chladničky jsou nevhodnější pro takové potraviny, jako jsou mléko, vejce, jogurt, ovocné šťávy, tvrdé sýry, otevřené zavařeniny, sklenice s dresinkem, s omáčkou či s džemem, máslo, margarín, tuky na pečení a sádlo.
- **Nejstudenější část:** Tato část chladničky je nevhodnější pro takové jídlo, jako jsou syrové či nevařené pokrmy, předvařené, zchlazené pokrmy jako např. hotová jídla, předvařené maso, hotové saláty a dezerty.
- **Zásuvka na ovoce a zeleninu:** Tato část chladničky je nejvlhčí a je ideální pro ovoce a zeleninu.

Mraznička

Mraznička je vhodná pro uchovávání a zamrazování potravin.

- Teplota uvnitř mrazničky musí již dosahovat -18°C (či méně), abyste do mrazničky mohli vkládat zamražené, či úplně čerstvé potraviny.
- Mraznička je schopna zamrazit najednou pouze určité množství čerstvých potravin. Maximální množství čerstvých potravin, které můžete zamrazit během 24 hodin, jsou 3 kg.
- Pro zamrazování různých potravin můžete používat jakoukoliv zásuvku.
- Teplé potraviny před umístěním do mrazničky nechte vychladnout. Pokud do mrazničky umístíte teplé pokrmy, potom zvýšená vlhkost způsobí rychlejší tvorbu ledu a spotřebič bude potřebovat na svůj chod více energie.
- Pro zamrazení potravin se řiďte pokyny, které naleznete na obalu potravin.
- Potraviny, které byly již jednou rozmražené, podruhé nezmrazujte.
- Pokud je přerušena dodávka elektrického proudu, **NEOTVÍREJTE** dvířka v prostoru mrazničky. Mraznička bezpečně uchová potraviny po dobu maximálně 10 hodin.
- **DŮLEŽITÉ:** Pokud začalo jídlo rozmrazat před obnovením dodávky proudu, **NEZAMRAZUJTE** je znovu. Takovéto jídlo by mělo být spotřebováno během relativně krátké doby.

Zmrazování čerstvých potravin

- Čerstvé potraviny by měly být zabaleny do neprodyšných nádob nebo obalů. To zajistí, že potraviny nevyschnou a neztratí svou chuť. Zajistí to také, aby se chuť nepřenesla na jiné potraviny.

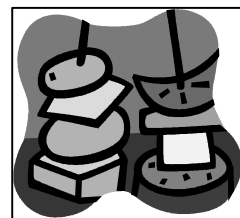

- Nedovolte, aby se čerstvé potraviny dotýkaly již zmrazených potravin.
- Pokud je to možné, nejprve nechte čerstvé jídlo vychladit v chladničce. Teprve poté je zamrazte.

Tipy pro zmrazování

- Pro uchovávání zmrazených potravin jsou vhodné sáčky do mrazničky, polyetylenové obaly, hliníkové folie (mimořádně tenké) a speciální nádoby, určené ke skladování zmražených potravin.
- Pro utěsnění sáčků a obalů je možné použít pásku, gumičky nebo plastové svorky.
- Před utěsněním vhodného sáčku z něho vytlačte vzduch, což pomůže snadnějšímu zmrazení potravin.
- Ploché balíčky se zmrazují mnohem snadněji.

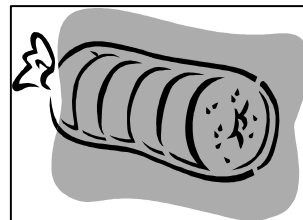

- Pokud zmrazujete tekutinu, neplňte nádobu až po okraj. Tekutina se při zmrazování rozpíná.
- **Neumisťujte do mrazničky láhve (skleněné láhve či plechovky) s tekutinami (především sycenými), protože by mohly během zmrazování prasknout.**

Uchovávání komerčně zmražených potravin

- Na obalech těchto potravin jsou uvedeny informace ohledně doby a způsobu uchovávání.
- Při uchovávání a užívání komerčně zmražených potravin se vždy řiďte pokyny výrobce.
- Při kupování těchto potravin, se vždy ujistěte, že na obalu jsou úplné instrukce ohledně skladování a že potraviny jsou dobře zabaleny. Měly by být uchovávány v mrazničce, jejíž teplota nevzroste nad -18°C .
- Nekupujte potraviny, jejichž obal je pokryt ledem. Mohla by to být známka předešlého rozmrazení.
- Před vložením zmražených potravin do mrazničky se ujistěte, že potraviny nezačaly rozmrazovat. Rozmrznutí potravin by zkrátilo dobu bezpečného skladování potravin.

Rozmrazování zmražených potravin

- Částečně roztávající či rozmražené pokrmy by měly být spotřebovány co nejdříve.
- Studený vzduch sice pomáhá uchovávat potraviny, avšak neodstraňuje mikroorganismy, které se po rozmrazení opět aktivují a díky kterým se potraviny stávají netrvanlivými.
- Částečné rozmrazování snižuje nutriční hodnoty potravin, převážně u ovoce a zeleniny a u hotových pokrmů.

Výroba kostek ledu

- Formu na led naplňte vodou a umístěte do horní zásuvky v mrazničce.
- Poté, co voda zmrzne a přemění se v led, uvolněte ledové kostky zkroucením misky (podle následujícího obrázku).

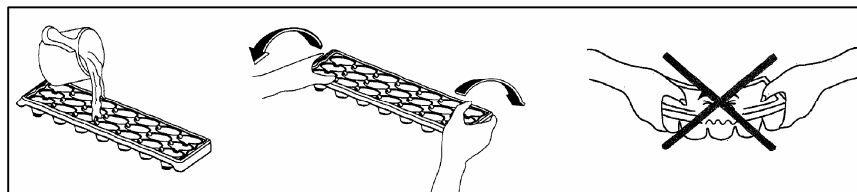

Běžné provozní zvuky

Zvuk praskání ledu

- Lze jej slyšet při procesu automatického rozmrazování.
- Může být způsoben rozpínáním a smršťováním uvnitř chladničky a mrazničky.

Krátké zapraskání

- Lze jej slyšet, když termostat zapíná a vypíná kompresor.

Hluk kompresoru

- Chod kompresoru se projevuje provozním hlukem.
- Po instalaci nového kompresoru může být hluk po krátkou dobu vyšší.

Zvuk bublání a proudění

- Tento zvuk vzniká při průtoku chladicího média potrubím v chladničce a mrazničce.

Zvuk tekoucí vody

- Je způsoben přitékáním vody do odpařovacího žlábků během procesu odmrazování a bude slyšet po celou dobu odmrazování.

Tipy na úsporu energie při používání spotřebiče

Instalace:

- Spotřebič nainstalujte na chladné místo. Pokud jej umístíte na místo s přímým slunečním zářením nebo těsně vedle trouby či jiného zdroje tepla, jeho spotřeba energie může podstatně vzrůst.
- Ujistěte se, že jsou splněny požadavky na správnou ventilaci spotřebiče. Nedostatečná ventilace může zvýšit spotřebu energie až o 15%.

Čištění a údržba:

- Pro zachování vysokého výkonu čistěte příležitostně cívky kondenzátoru na zadní straně spotřebiče (jsou-li na daném spotřebiči).
- Těsnění dveří umývejte teplou vodou nebo čisticím prostředkem, který nezanechává stopy. Neprodyšné těsnění dveří je velice důležité pro správný výkon spotřebiče.

Používání:

- Dvířka neotvírejte opakovaně nebo častěji, než je nutné.
- Termostat nenastavujte na příliš nízkou teplotu. Změna teploty o pouhý jeden stupeň může navýšit spotřebu energie až o 5%. Pro kontrolu teploty použijte teploměr.
- Provozní teplota mrazničky by měla být mezi - 15° až - 18°C. Provozní teplota chladničky by měla být okolo 3°C až 4°C.
- Před uložením jídla do spotřebiče jej nechte dostatečně vychladnout (ale nevystavujte jej příliš dlouho pokojové teplotě).
- V mrazničce by mělo být jídlo volně uloženo, nemělo by být namačkáno na sebe, dokud není kompletně zmrzlé.
- Pokud odjízdíte na delší dobu, vypněte spotřebič, vyprázdněte jej a vyčistěte. Dvířka nechte pootevřená.

- Pokud máte druhý spotřebič, který aktuálně nepoužíváte, ujistěte se, že jej skladujete vypnutý s pootevřenými dvířky, dokud jej znovu nepoužijete.

Čištění a údržba

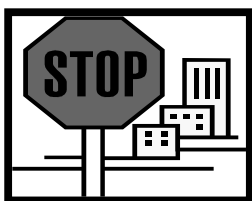

VAROVÁNÍ: PŘED ČIŠTĚNÍM SPOTŘEBIČE SE UJISTĚTE, ŽE JE ODPOJEN OD SÍŤOVÉHO NAPÁJENÍ.

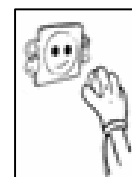

- Při čištění spotřebič nepolévejte ani nestříkejte vodou.



- Prostor chladničky a mrazničky je nutno pravidelně čistit roztokem jedlé sody rozpuštěné ve vlažné vodě.

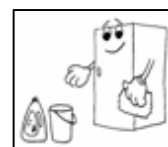

- Příslušenství omývejte zvláště mýdlovou vodou. Nemyjte ho v myčce na nádobí.

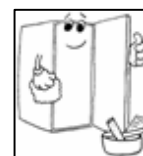

- K čištění nepoužívejte abrazivní prostředky, saponáty nebo mýdla.



- Po omytí spotřebič otřete vlhkou tkaninou, a poté jej důkladně osušte.
- Po očištění zařízení si osušte ruce, a poté spotřebič znovu připojte k síťovému napájení.

Výměna žárovky

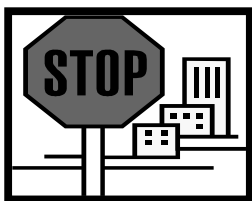

UPOZORNĚNÍ: PŘED VÝMĚNOU ŽÁROVKY SE UJISTĚTE, ZDA JE SPOTŘEBIČ ODPOJEN OD SÍŤOVÉHO NAPÁJENÍ.

- Před výměnou žárovky vyjměte z bezpečnostních důvodů všechny nastavitelné police.
- Uchopte a jemně vysadte krytku světla, čímž získáte přístup k žárovce.
- Otáčením proti směru hodinových ručiček vyjměte starou žárovku.
- Nahradte ji novou žárovkou stejného typu (15 W) a našroubujte ji po směru otáčení ručiček. Ujistěte se, že jste žárovku pevně utáhli v objímce.
- Nasadte zpět krytku světla a znovu zapojte spotřebič do elektrické sítě a zapněte jej.

Odmrazovací otvor

- Během provozu chladničky se chladicí prostor odmrazuje automaticky. Odmražená voda se shromažďuje v odpařovacím žlábků a sama se odpařuje.
- Odtokový odmrazovací otvor musí být pravidelně čištěn. Tak předejdete shromažďování vody na dně chladničky, místo aby odtékala odvodním kanálkem a vypouštěcím otvorem.
- **DŮLEŽITÉ:** *Všimněte si prosím, že zátka na čištění otvoru nesmí zůstat v této pozici nastálo. Jinak by mohla bránit v odtoku rozmražené vody.*
- Pro vyčištění vnitřku vypouštěcího otvoru jej lze prolít menším množstvím vody.
- Dbejte na to, aby se obaly potravin nedotýkaly zadní stěny chladničky. Může se tím přerušit proces automatického odmrazování, a voda bude stékat na dno spotřebiče.
- K čištění odpařovacího žlábků použijte roztok jedlé sody a vlažné vody.

- **DŮLEŽITÉ:** Tvorba ledových kapek na zadní straně spotřebiče je běžná. Vytváření ledových kapek nepředstavuje závadu spotřebiče.

Odmrazování prostoru mrazničky

- Během odmrázování spotřebiče z něj vyjměte potraviny, zabalte je do několika vrstev papíru a uložte na chladné místo. Zvýšení teploty potravin zkrátí jejich možnou dobu skladování a měly by být tedy zkonsumovány v relativně krátké době.
- **POTRAVINY, KTERÉ ZAČÍNÁJÍ TÁT, JIŽ DO MRAZNIČKY NEUMISŤUJTE.**
- Nastavte termostat do polohy <0> a odpojte spotřebič od elektrické sítě.
- Z mrazničky vyjměte zásuvky a dvířka nechte otevřená. Pro urychlení odmrázování můžete dovnitř spotřebiče umístit mísu s teplou vodou.
- Vodu z rozmraženého ledu můžete na dně prostoru mrazničky vytírat houbou.
- **DŮLEŽITÉ:** Na podlahu před mrazničku položte starou utěrku pro případ, že by na podlahu vytekla voda z roztátého ledu.
- Jakmile roztaje veškerá námraza, pečlivě vysušte vnitřek spotřebiče. Pokud to neuděláte, začne se velice rychle po opětovném zapnutí spotřebiče vytvářet nová námraza.
- Spotřebič znovu zapojte do elektrické sítě suchýma rukama. Ovladač termostatu nastavte na 24 hodin na pozici 7, poté jej vraťte zpět na pozici 3 nebo 4.
- Před uplynutím této 24hodinové doby nevkládejte do mrazničky žádné čerstvé potraviny určené ke zmrazení.
- **Neodmrázejte spotřebič s použitím jiných elektrických spotřebičů (např. vysoušeč vlasů). K odstraňování námrazy mrazničky nepoužívejte ostré kovové předměty, protože byste mohli poškodit chladicí systém.**

Instalace

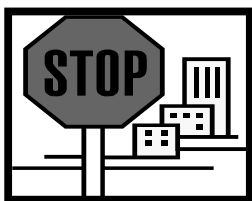

DŮLEŽITÉ: Před instalací a využitím spotřebiče si přečtěte všechny příslušné pokyny a ujistěte se, že se hodnoty napětí (V) a frekvence (Hz), uváděné na typovém štítku, shodují s napětím a frekvencí využívanými ve Vaší domácnosti. Typový štítek naleznete na levém předním okraji uvnitř spotřebiče.

Výrobce odmítá jakoukoli odpovědnost v případě, že elektromontér nedodrží všechny platné předpisy pro ochranu před elektrickým úrazem, které jsou nutné pro normální používání a správný provoz elektrického systému.

Připojení k elektrické síti

VAŠE CHLADNIČKA S MRAZNIČKOU JE URČENÁ PRO TRVALOU INSTALACI.

- Spotřebič se dodává s připojenou 16 A zástrčkou. Bude-li v budoucnu v zástrčce zapotřebí vyměnit pojistku, **je nutno** použít 16 A pojistku.
- Vodiče v síťovém kabelu mají následující barvy:

Hnědá	Fáze
Modrá	Nula
Žlutozelená	Uzemnění

- Jelikož barvy síťových vodičů nemusí odpovídat barevnému značení, které identifikuje svorky ve Vaší rozvodné skříňce, pokračujte prosím, následovně:

Hnědý vodič musí být připojen ke svorce označené "L" (fáze) nebo zbarvené **červeně**.

Modrý vodič musí být připojen ke svorce označené "N" (nulový), nebo zbarvené **černě**.

Žlutozelený vodič musí být připojen ke svorce označené "E" (uzemnění), nebo označené symbolem země, nebo zbarvené **žlutozeleně**.

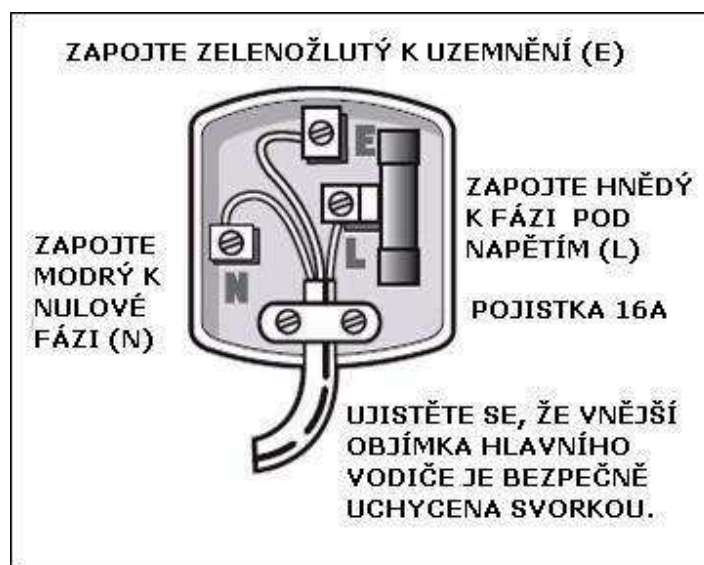

- Po dokončení elektrického připojení nesmí z vodičů vyčnívat žádná lanka, ani nesmí být vodiče naříznuté. Upínka kabelu musí být nasazena přes vnější plášť kabelu.

Změna strany uchycení pantů

- Můžete si vybrat, zda chcete, aby se dvířka spotřebiče otvírala zleva či zprava dle designu Vaší kuchyně či dle osobních preferencí.
- Je důležité, aby tato procedura byla provedena předtím, než umístíte chladničku s mrazničkou na její konečné místo. **Spotřebič nezapojte do elektrické sítě.**
- Proces změny otvírání dveří by měla provést vhodně kvalifikovaná osoba. Doporučujeme, aby montáž prováděly 2 osoby. Všechny odstraněné díly uchovejte pro pozdější instalaci.
- Chladnička s mrazničkou by měla být postavena na něco pevného tak, aby během procesu změny otvírání dvířek spotřebič nemohl sklouznout. **Spotřebič nepokládejte, neboť by se tím mohl poškodit chladicí systém.**
- Nářadí potřebné k výměně strany uchycení pantů představuje křížový šroubovák, plochý šroubovák a šestihranný klíč.

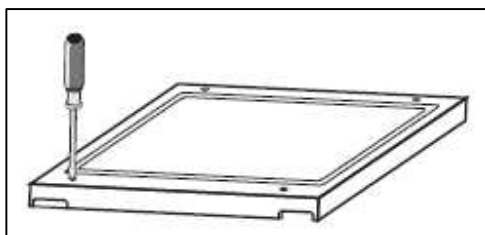

1. a) Odstraňte všechny šrouby z horního krytu spotřebiče.

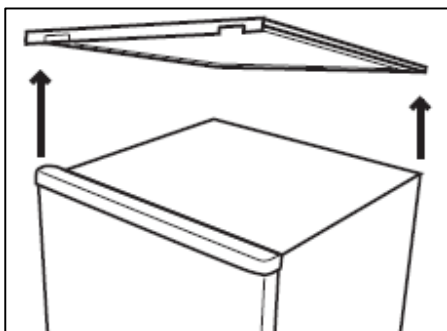

b) Nadzdvihněte horní desku ze spotřebiče.

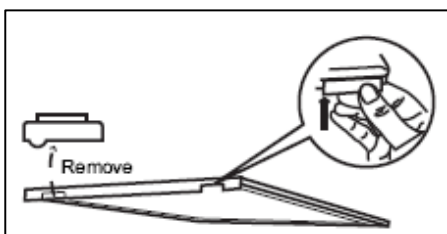

c) Sejměte krytku levého pantu a nasadte krytku na pravý pant.

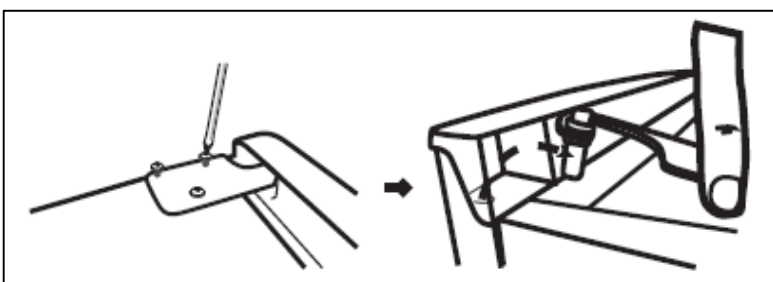

2. a) Povolte šrouby a nadzdvihněte rameno pantu, abyste ho mohli sundat.

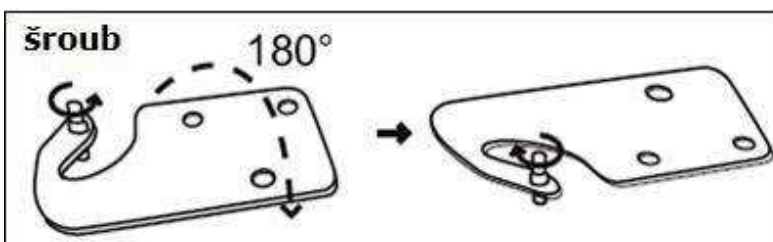

b) Pomocí šroubováku uvolněte šroub a převraťte rameno pantu. Znovu připevněte šroub k ramenu pantu.

Opatrně sejměte dvířka chladničky a uložte je na měkkou podložku.

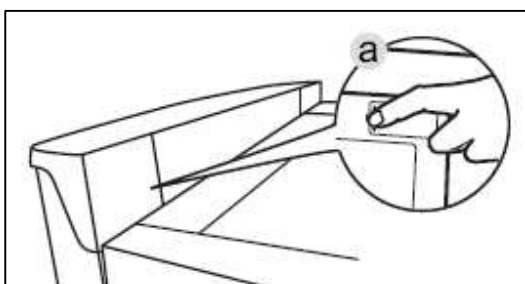

3. a) Sundejte krytku horního pantu na dvířkách chladničky a přemístěte ji na tu stranu, na kterou nasadíte dvířka.

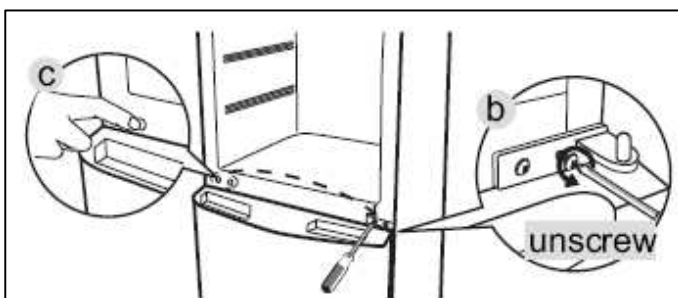

b) Sejměte prostřední pant uvolněním šroubu. Vyzdvihněte dvířka mrazničky a uložte je na měkkou podložku.

c) Sundejte krytky šroubů a umístěte je na protější stranu.



4. Z dvířek mrazničky sejměte adaptér spodního pantu. Adaptér přesuňte na protější stranu a ujistěte se, že je bezpečně uchycen.

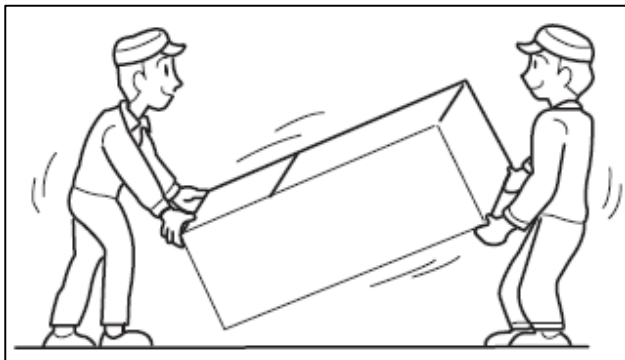

5. a) Opatrně spotřebič nakloňte, abyste získali přístup ke spodní části. Pro naklonění je zapotřebí dvou osob.

Spotřebič nepokládejte na bok či hlavou dolů.

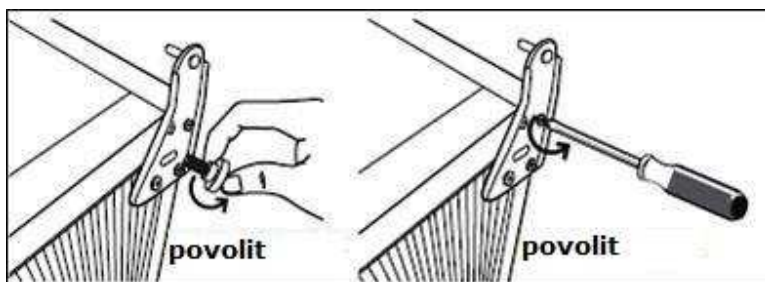

b) Odstraňte šrouby a dolní pant. Poté z obou stran sundejte nastavitelné nožičky a uchyťte je na protější stranu.

6. Povolte šroub ve spodním pantu a upevněte ho na protější stranu. Opatrně nasadte zpět dvířka mrazničky.

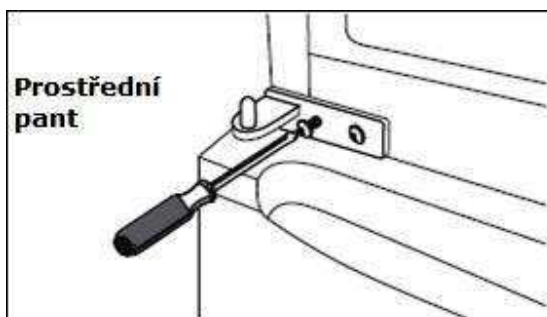
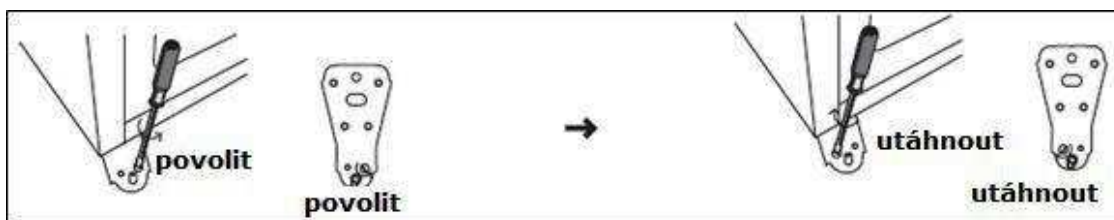

7. Po nasazení dvířek mrazničky utáhněte prostřední pant na protější stranu spotřebiče.

Ujistěte se, že dvířka mrazničky jsou vodorovně i svisle vyrovnána tak, že těsnění je na všech stranách neprodyšné dříve, než dotáhnete pant.

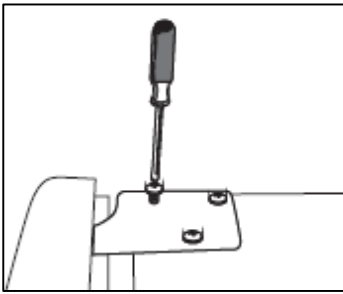

8. a) Nasadte dvířka chladničky na jejich správné místo. Vložte rameno pantu a utáhněte jej k vršku chladničky. ***Ujistěte se, že dvířka chladničky jsou vodorovně i svisle vyrovnána tak, že těsnění je na všech stranách neprodyšné dříve, než dotáhnete horní pant.***

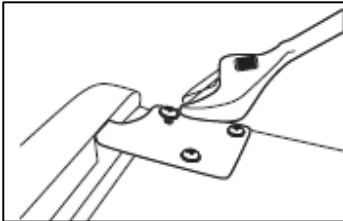

b) Budete-li potřeba, dotáhněte jej klíčem.

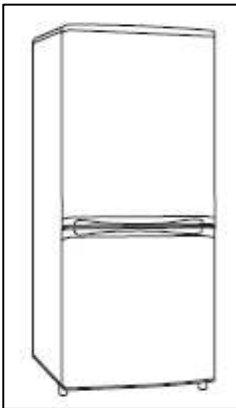

9. Nasadte zpět horní krytku a utáhněte ji šrouby.

- ***Ověřte, zda jsou dvířka správně vyrovnána a zda všechna těsnění jsou neprodyšná na všech stranách. Proveďte potřebné úpravy.***

Umístění

- Doporučujeme spotřebič nainstalovat výhradně v místě, na němž okolní teplota odpovídá klimatické třídě, uváděné na typovém štítku zařízení. Nebude-li okolní teplota v rozmezích uváděných níže, nemusí spotřebič náležitě fungovat.

<i>Klimatická třída</i>	<i>Vhodná teplota okolního prostředí</i>
SN	+10 až +32°C
N	+16 až +32°C
ST	+18 až +38°C
T	+18 až + 43°C

- Umístění spotřebiče vyžaduje dvě osoby, aby se předešlo zranění či poškození spotřebiče.
- Mezi spotřebičem a zadní stěnou nechte minimálně 90 mm mezeru. Na každé straně by také měla být mezera minimálně 20 mm. Pokud je kolem spotřebiče nedostatek místa, můžete to vést k vibracím, k zeslabení výkonu spotřebiče a k plýtvání elektrickou energií.

- Spotřebič by neměl být nikdy otočen hlavou vzhůru, nebo přenášen v horizontální poloze.
- Spotřebič nevystavujte přímému slunečnímu záření ani dlouhodobému působení horka nebo extrémních teplot (např. u topných těles nebo ohřivačů vody). Pokud to není možné, instalujte mezi spotřebič a sousední zdroj tepla izolační desku.
- Ověřte, zda je k dispozici síťová zásuvka, k níž bude přístup i po namontování spotřebiče.
- Spotřebič umístěte rovně a pevně na pevný podklad. Na přední straně je spotřebič vybaven nastavitelnými nožičkami, které lze použít pro vyrovnání spotřebiče.
- Přední část spotřebiče by měla být umístěna o trochu výše než zadní tak, aby se dvířka dala snadno otvírat a zavírat.

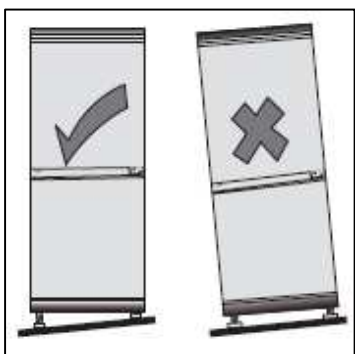

- Pokud se chladnička naklání vpředu doleva, otáčejte levou nastavitelnou nožkou tak dlouho, dokud nebude spotřebič vyrovnán.
- Pokud se chladnička naklání vpředu doprava, otáčejte pravou nastavitelnou nožkou tak dlouho, dokud nebude spotřebič vyrovnán.
- Pokud vedle spotřebiče umístíte další chladicí výrobek, musí mezi nimi být mezera alespoň 2 cm. Tím předejdete tvorbě kondenzace.
- Nechte dostatečný prostor pro otvírání dvířek, abyste předešli poškození spotřebiče či zranění uživatelů.

Odstraňování závad



DŮLEŽITÉ: Pokud spotřebič vykazuje známky nesprávného provozu, potom, dříve než budete volat Servisní oddělení Baumatic, proveďte prosím, nejprve kontrolu spotřebiče podle těchto kroků.



Zdá se, že chladnička s mrazničkou nefunguje/do spotřebiče není přiváděn proud.

- Zkontrolujte, zda je zástrčka řádně vložena do síťové zásuvky.
- Ověřte, zda nebylo přerušeno síťové napájení (např. nedošlo k jeho výpadku, nebo zda se nespálila pojistka).
- Zkontrolujte, zda ovladač termostatu není nastaven na pozici vypnuto.
- Ověřte, zda hodnota síťového napětí odpovídá napětí uváděnému na typovém štítku spotřebiče.



Zdá se, že chladnička nevykazuje řádný výkon.

- Zkontrolujte, zda spotřebič není přetížen a zda v něm není vměstnáno příliš mnoho potravin.
- Termostat je nastavený na příliš nízkou hodnotu. Ovladač termostatu otočte k vyšším hodnotám.
- Ověřte, zda lze dvířka náležitě zavřít a zda nezůstala omylem déle otevřena.
- Zkontrolujte, zda je zajištěno náležité odvětrávání spotřebiče.



Chladnička s mrazničkou je hlučná.

- Chladič plyn, který cirkuluje v potrubí spotřebiče, může vydávat slabší zvuk, a to i v případě, že kompresor není v provozu.
- V případě, že se hluk zvyšuje, nebo v případě, že je spotřebič hlučnější než obvykle, ověřte, zda je zařízení náležitě usazeno, zda se zadní stěny chladničky nic nedotýká a zda uvnitř spotřebiče nic nechraští.



Na zadní stěně uvnitř chladničky se vytvořil led.

- Zkontrolujte, zda potraviny nejsou zatlačeny příliš dozadu a nedotýkají se zadní stěny spotřebiče.
- **DŮLEŽITÉ:** Je zcela běžné, že se na zadní straně spotřebiče tvoří několik kapek ledu. To neznamena žádnou závadu na spotřebiči.

Důležité informace a závěrečná upozornění



DŮLEŽITÉ: Jestliže Váš přístroj nepracuje správně, měli byste ho odpojit od elektrického zdroje a následně kontaktovat naši servisní linku na čísle 800 185 263.

NESNAŽTE SE PŘÍSTROJ SAMI OPRAVIT.

Spotřebič musí být přístupný tak, aby technik mohl provést náležitou opravu. Jestliže nebude zajištěna dobrá přístupnost ke spotřebiči, technik opravu neprovede.

V případě trvajících požadavků na opravu ze strany zákazníka, musí být technikovi vydán písemný souhlas s opravou a v tomto případě za poškození způsobené spotřebičem instalovaným v rozporu s tímto návodem odpovídá zákazník.

To se týká i situací, kdy jsou spotřebiče obloženy obkladačkami, utěsněné těsnícím materiálem nebo jsou zepředu zahrazeny dřevěnými překážkami, např. soklem. Dále také v případě, že byla provedena jakákoliv jiná instalace než podle specifikace firmy Baumatic.

DŮLEŽITÉ: Výrobce si vyhrazuje právo drobných změn návodu, vyplývajících z inovačních nebo technologických změn spotřebiče, které nemají vliv na funkci spotřebiče.

Detailní informace o Záručních podmínkách najdete na webových stránkách společnosti Baumatic **www.baumatic.cz** – **www.baumatic.com** nebo se obraťte na svého prodejce.

Baumatic ČR spol. s r.o.
Lípová 665
460 01 Liberec 4

Tel: +420 483 577 200

www.baumatic.cz



United Kingdom

Baumatic Ltd.,
Baumatic Buildings,
6 Bennet Road,
Reading, Berkshire
RG2 0QX
United Kingdom

Sales Telephone

(0118) 933 6900

Sales Fax

(0118) 931 0035

Customer Care Telephone

(0118) 933 6911

Customer Care Fax

(0118) 986 9124

Spares Telephone

(01235) 437244

Advice Line Telephone

(0118) 933 6933

E-mail:

sales@baumatic.co.uk
customercare@baumatic.co.uk
spares@baumatic.co.uk
technical@baumatic.co.uk

Website:

www.baumatic.co.uk

Republic of Ireland

Service Telephone

1-890 812 724

Spares Telephone

091 756 771

Czech Republic

Baumatic CR s.r.o.
Lípová 665
460 01 Liberec 4
Czech Republic

+420 483 577 200

www.baumatic.cz

Slovakia

Baumatic Slovakia, s.r.o.
Galvániho 7/D
Slovakia

+421 255 640 618

Germany

Baumatic Gmbh
Lilienthalstrasse 1
320 52 Herford
Deutschland

+49 5221 694 99-0

www.baumatic.de

Italy

Baumatic Italia S.R.L.
Via Galvani N.3
35011 Campodarsego (PD)

+3904 9920 2297

www.baumatic.it

Holland

Baumatic Benelux B.V.
Grindzuigerstraat 22
1333 MS ALMERE
Nederland

+3136 549 1555

www.baumatic.nl

