

Elektronická myčka nádobí

Model:

1LF-011*
1LF-013*
1LF-015*
1LF-017*
1LF-019*
1LF-020*

Návod k instalaci a obsluze

MC
13

FAGOR 

Instalace a montáž 4

Použití myčky - několik praktických rad 9

Údržba a čištění myčky 23

Rady při řešení problémů 25

Rozměry pro instalaci 30

MYČKA NÁDOBÍ

INSTALACE A MONTÁŽ

1 PŘIPOJENÍ NA VODU

Na zadní straně myčky nádobí se nachází hadice na vodu.

- a** Připojte hadici na přislušný vodovodní kohout a pevně dotáhněte převlečnou matici. Ještě jednou se přesvědčte, zda je hadice pevně připojena ke spotřebiči.



- b** Hadici je třeba vést v prostoru mezi stěnou a podél spodní, zadní strany soklu myčky nádobí (b1) tak, aby nebyla nikde zalomená, přiskřípnutá nebo naopak příliš napnutá.



Na odtok odpadní vody z myčky je potřebné pevně připojení do odpadního potrubí ve výšce 40 až 100 cm nad podlahou.

Zajištěte, aby odpadní hadice nebyla příliš krátká, aby nebyla zalomená nebo přiskřípnutá.

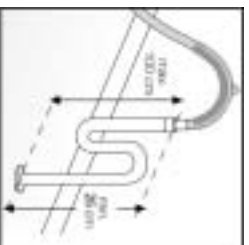

V případě, že má vaše myčka nádobí možnost připojení na teplou vodu, připojte příslušnou hadici na kohout teplé vody. **Teplota vody nesmí však být vyšší než 60°C.** Pokud se využívá napouštění teplé vody do myčky, je třeba počítat s tím, že se tato okolnost projevuje na výsledcích mytí a sušení nádobí.

DŮLEŽITÉ UPOZORNĚNÍ

Je důležité, aby koflíko odpadní hadice bylo pevně spojeno s odpadním potrubím, jinak by se mohlo uvolnit a voda by vytekla na podlahu. Pracovní tlak vody (minimum a maximum) musí být mezi 0,5 - 10 bar (0,05 - 1 MPa).

2 PŘIPOJENÍ DO ELEKTRICKÉ SÍTĚ

Před připojením myčky nádobí do elektrické sítě přečtěte si údaje obsažené na typovém štítku na vrchním okraji dveří. Dbejte na to, aby napětí v síti odpovídalo údajům na typovém štítku.

Je důležité, aby myčka nádobí byla připojena do uzemněné zásuvky.

Domácí elektroinstalace, vidlice síťového přívodu, zásuvka, pojističky nebo jističe a rovněž elektroměr musejí být dimenzovány na uvážený maximální příkon myčky nádobí.

V případě, že by byl poškozen síťový přívod, může jej vyměnit pouze výrobce, odborný servis nebo personál s příslušným oprávněním.

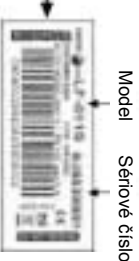

DŮLEŽITÉ UPOZORNĚNÍ

Typový štítek je na vrchním okraji vnitřní strany dveří. Tento štítek nesmí být nikdy odstraněn, protože poskytuje přesné údaje o modelu myčky, požadovaném elektrickém napětí, výrobní číslo a údaje k záruce.

Jestliže spotřebič má být integrován musí být zástrčka přístupná i po instalaci.

3 VYROVNÁNÍ A USTAVENÍ

VYROVNÁNÍ

U myčky nádobí je velmi důležitá stabilita na podlaze a její vyrovnání ve svislé poloze. Možné nerovnosti podlahy vyrovnajte nivelací. K nivelaci použijte vodováhu.

USTAVENÍ

V případě, že budete myčku instalovat pod kuchyňskou pracovní desku, můžete ji tam zasunout buď s krytem, nebo bez krytů.

- a** Pokud chcete kryt sejmout, odmontujte nejdlíže jeho zadní část.



- b** Odmontujte zadní vyrovnávací závaží a - podle modelu - rozláhnete izolační fólii.



4 OBLOŽENÍ A VESTAVBA

OBLOŽENÍ

Dveře myček připravených k dekorativnímu obložení lze bez problémů opatřit deskami nebo dekorativním obložním, které se hodí k vaší kuchyňské lince. Tloušťka desek nesmí být větší než 4 mm.

a Povolte šrouby a sejměte rám dveří myčky.

b Seřízněte dekorativní desku na rozměr 596 x 586 mm.

c Dekorativní desku přiložte na dveře. Potom znovu přišroubujte rám dveří, čímž dekorativní desku upevníte.

U některých modelů lze výšku dveří s dekorativní deskou nastavit tak, aby je bylo možné vyrovnat s ostatními částmi kuchyňské linky.

a Povolte šrouby a sejměte rám dveří.

b Vyměňte dekorativní desku ze dveří.

c Lištu na spodní části dveří myčky vyrovnajte podle výšky ostatních částí kuchyňské linky.

d Přiložte dekorativní desku na dveře, označte si požadovanou výšku a desku přifixujte.

e Dekorativní desku přiložte na dveře a přifixujte zároveň rám. Vyznačte si polohu nových otvorů na dveře. Tyto otvory vyvrtejte vrtačem o průměru 3,25 mm (dejte pozor na správnou hloubku!). Potom rám znovu přišroubujte na dveře.

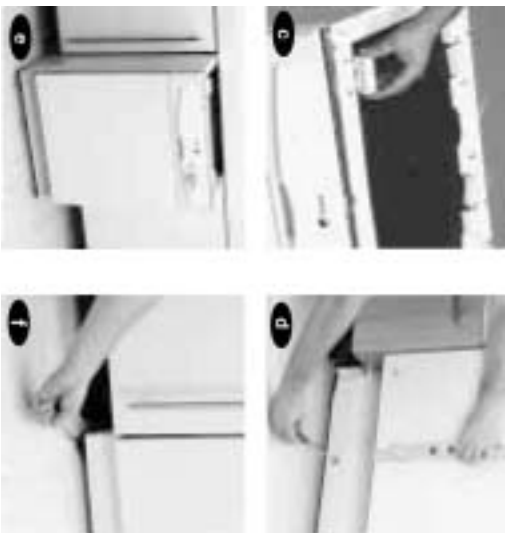

c Distanční prvky, na kterých krytí leží, povytáhněte a přesuňte dozadu.

d Některé integrovatelné modely mají ve vybavení tyčku, jejíž pomocí lze zadní nožičky vyrovnávat zepředu.

e Než umístíte myčku nádobi na její místo, postavte ji před určený výklonek a vytáchejte zadní nožičky tak dlouho, dokud mezi myčkou a vrchní kuchyňskou pracovní deskou nebude vzdálenost přibližně 3 mm.

f Zasuňte myčku nádobi na místo. Vyrovnějte ji tak, aby se její vrchní část dotýkala spodní plochy kuchyňské pracovní desky.

Vestavba do kuchyňské linky

Při vestavbě myčky nádobi do kuchyňské linky s průběžným soklem, postupujte následujícím způsobem:

a Odšroubujte a sejměte sokl;

b odšroubujte a vyjměte držáky nožiček;

c z držáků vyjměte nastavitelné nožičky a našroubuje je do myčky.

d Nasadte sokl kuchyňské linky a pokud je to nutné, přifixujte jej na správnou míru.



5

VOLEBA JAZYKA

Některé modely myček nádobí s displejem umožňují přizpůsobení nabídky na displeji do jazyka, kterému dáváte přednost. Pokud chcete nastavit tuto funkci, postupujte následovně:

- Pro aktivaci jazykového režimu: Stiskněte a držte nejméně 3 vteřiny stisknuté tlačítko **Vrchní plnění / Spodní plnění**.
- Pro výběr nebo změnu jazyka: Stiskněte tlačítko **Vrchní plnění / Spodní plnění**. Nový jazyk se objeví na displeji.
- Pro potvrzení jazyka: Stiskněte tlačítko **Start**. Žádaný jazyk byl vybrán.

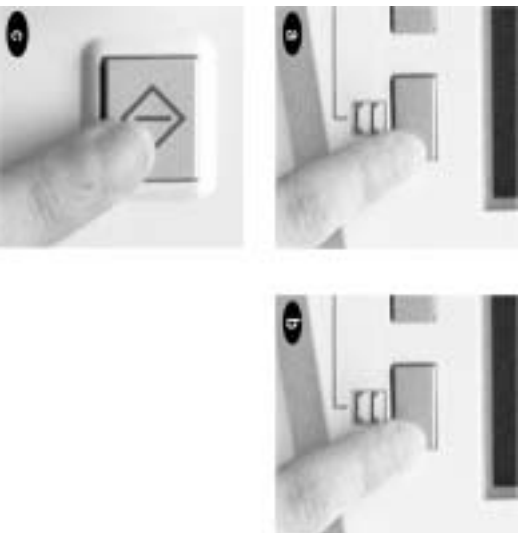

6

PRVNÍ UMYTÍ

Po správné instalaci by myčka nádobí měla být poprvé použita v programu předmytí:

- Stiskněte a držte stisknuté tlačítko **ZAP / VYP**, dokud neuslyšíte potvrzující zvukové znamení.
 - Nastavte program 1 (předmytí) a nechte jej proběhnout bez nádobí a bez mycích prostředků.
 - Stiskněte a po dobu 2 vteřin držte stisknuté tlačítko **Start**, dokud neuslyšíte potvrzující zvukové znamení.
- Tímto způsobem zkontrolujete instalaci, přípravky a odpad. Myčka se také před prvním mycím cyklem sama dokonale umyje.

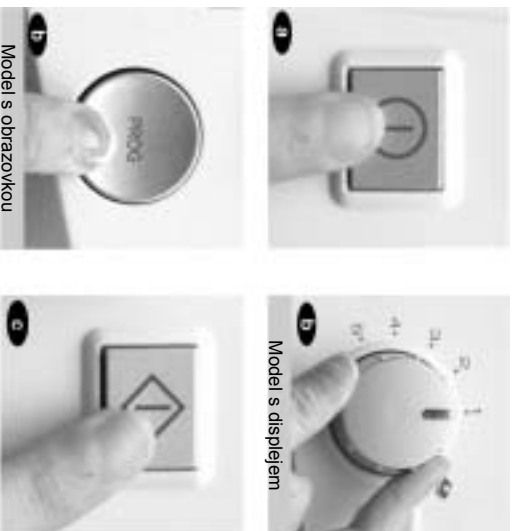

MYČKA NÁDOBÍ

POUŽITÍ MYČKY A PRAKTICKÉ RADY

1

TVRDOT VODY, SŮL, LEŠTICÍ A MYCÍ PROSTŘEDEK

A **Nastavení tvrdosti vody.** Voda obsahuje vápník. Čím více vápníku je ve vodě obaženo, tím je voda tvrdší. Aby vápník nepoškozoval myčku nádobí, je vybavena zařízením na změkčování vody, které zbavuje vodu vápníku a tak ji připravuje k umytí nádobí. Toto zařízení funguje pomocí speciální regenerační soli.

Před uvedením myčky do provozu je třeba zjistit tvrdost vody v místě instalace.

Tuto informaci získáte:

- od místního vodárenského podniku
- od příslušného odborného servisu
- nebo můžete, podle návodu uvedeného níže, použít proužky na zjišťování tvrdosti vody obsažené v sáčku s příslušenstvím.

Zjišťování tvrdosti vody:

- Na jednu vteřinu ponořte proužek do sklenice s vodou, pak jej vytáhněte.
- Zatřepete s ním a počkejte 1 minutu.
- Proužek vám ukáže jak je voda tvrdá. Porovnejte s tabulkou nejlépe jej s tabulkou uvedenou níže. Vaši myčku nádobí bude pravděpodobně třeba seřídit.

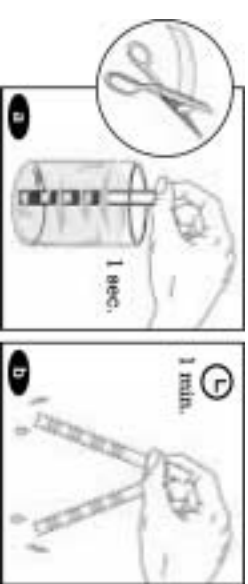

Francouzské stupně	0-13 HF	14 - 38 HF	39 - 50 HF	51 - 63 HF	Více než 63 HF
Německé stupně	0-7H	8 - 21 DH	22 - 28 DH	29 - 36 DH	Více než 36 DH
Výsledek testu					
Potřeba	Zakrytí	1 dávka prostředku	2 dávky prostředku	Tři dávky prostředku	4 dávky prostředku
Ručné	Bez soli	Použití 1	Použití 2	Použití 3	Použití 4
Elektronic	L0	L1	L2	L3	L4
Typové	Normální	Spodní	Tvrditel	Větší tvrdá	

Neřítil třeba do vaší myčky nádobí přidávat sůl, můžete hned přejít ke kapitole o leštícím prostředku.

Nastavení množství soli
Podle modelu jsou myčky vybaveny regulátorem soli, který se nastavuje buď ručně nebo elektronicky.

RUČNÍ NASTAVENÍ

Pokud je vaše myčka na pravé vnitřní straně vybavena regulátorem soli, který vidíte na obrázcích vpravo (model A-B), musíte tento regulátor nastavit na stupeň odpovídající zjištěné tvrdosti vody (srov. tabulka).
Při nastavování správné polohy použijte buď minci (model A), nebo šroubovák (model B).

A Toto jednoduché nastavení vaší myčky nádobí je životně důležité pro její správné fungování. Nezapomeňte na ně.



Regulátor modelu A

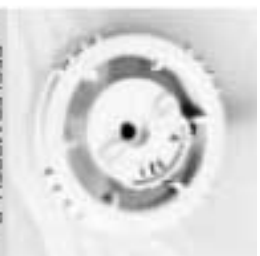

Regulátor modelu B

A Přijete-li si použít kombinovaný mycí prostředek v tabletkách (3 v 1, 4 v 1), pootočte regulátorem na odpovídající stupeň výsledku testu. Použijete-li později zase tradiční mycí prostředky, nastavte regulátor podle výsledků testu znovu.

ELEKTRONICKÉ NASTAVENÍ

Jestliže má vaše myčka nádobí regulátor soli na vnitřní pravé straně jak ukazuje fotografie (model C), znamená to, že je vybavena elektrickým regulátorem soli, který se nastavuje na ovládacím panelu.

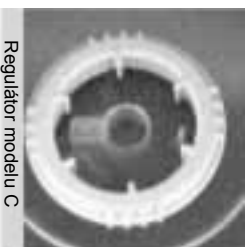

Regulátor modelu C



a Tiskněte po dobu tří sekund tlačítko pro **zkrácení času**.
Na displeji se objeví písmeno "L" následováno číslem (L2).

b Opětným stisknutím tlačítka pro **zkrácení času** nastavíte potřebnou dávku soli.



Regulátor modelu C



Regulátor modelu C

c Stisknutím tlačítka **Start** volbu potvrďte.

A Nezapomente: Nastavení regulátoru soli musíte upravit podle výsledku měření tvrdosti vody. Viz tabulku na předcházející straně.

Plnění soli

Myčka nádobí je ve spodní části vybavena zásobníkem soli.

První naplnění zásobníku soli:

- Nasypte do zásobníku speciální sůl tak, aby nebyl úplně plný.
 - Dolijte vodu.
 - Zamíchejte lžící.
 - Pevně utáhněte víčko zásobníku a odstraňte případně rozsypané zbytky soli.
- Zásobník se plní soli vždy před mýtím nádobí, nikdy po něm.



Zásobník soli



Zamíchejte lžící



Utáhněte víčko



Odstraňte zbytky soli

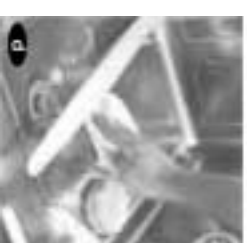

Kontrolka

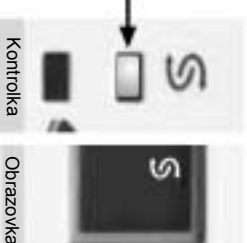

Obrazovka

Kdy je třeba doplňovat speciální sůl?

Nutnost doplnění soli signalizuje světelná kontrolka.

DŮLEŽITÉ UPOZORNĚNÍ

Pokud vaše myčka speciální sůl nepotřebuje, neměli byste ji používat. V tomto případě svítí kontrolka trvale.

Důležité upozornění:

Nemá-li vaše myčka nádobí displej nebo kontrolní světélko, měli byste pravidelně doplňovat spotřebovanou sůl zhruba po každých 20 mycích cyklech, za předpokladu, že tvrdost vody je průměrná.

Lešticí prostředek usnadňuje sušení nádobí a zajišťuje, aby po mytí ne-zůstávaly na nádobí uschlé kapky vody. Zásobník lešticího prostředku se nachází na vnitřní straně dveří myčky, a to vedle zásobníku mycího prostředku.

Zásobník je vybaven dávkovacíím zařízením se čtyřmi polohami, pomocí nichž lze nastavit množství lešticího prostředku podle kvality vody (z výroby je dávkovač nastaven v poloze 2).

V případě, že nacházíte na nádobí uschlé kapky vody, otočte regulátor na vyšší stupeň. Pokud jsou na nádobí neopak bílavé nebo lepkavé pruhy, nastavte nižší stupeň.

a Jakmile nastavíte dávkování, naplňte zásobník lešticím prostředkem tak, aby byl plný, ale nepřetéká. Pokud lešticí prostředek přece jen přeteče, oťete jej hadrem.



Zásobník lešticího prostředku



Dávkovač

DŮLEŽITÉ UPOZORNĚNÍ!
Zvýšením dávky lešticího prostředku nedosáhnete větší čistoty. Příliš mnoho lešticího prostředku může na nádobí zanechávat spíše skvrny.

Kdy je třeba doplňovat lešticí prostředek?

Myčka sama signalizuje, kdy je třeba doplnit lešticí prostředek. Podle modelu jsou k dispozici různé způsoby signalizace: optický indikátor, kontrolka na displeji, nebo informace na obrazovce.

Kontrolka na čelní straně myčky nádobí signalizuje, kdy je třeba doplnit lešticí prostředek.

Ukazatel se nachází vedle víčka zásobníku lešticího prostředku. Světlo pozadí v okénku ukazatele signalizuje, že je třeba doplnit lešticí prostředek. Tmavé pozadí signalizuje, že lešticího prostředku je dostatek.

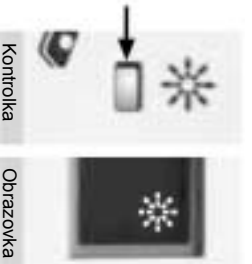
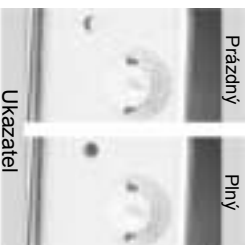

Kontrolka

Obrazovka

Kontrolka na modelech s displejem
Indikátor na modelech s obrazovkou.

Mycí prostředek se plní do zásobníku, který se nachází na vnitřní straně dveří myčky, vedle zásobníku lešticího prostředku.

a Jakmile zásobník naplníte mycím prostředkem, zavřete víčko zásobníku.

a U některých mycích programů je kromě toho nutné dát část mycího prostředku do mísky ve víčku zásobníku.

Mycí prostředky jsou k dispozici v tabletách, v práškové nebo tekuté podobě.

Pokyny výkající se množství mycího prostředku najdete v tabulce.



Zásobník mycího prostředku



A Jestliže použijete mycí prostředek v tabletách namísto tradičních výrobků (granulovaná sůl, mycí prostředek v prášku, tekutý lešticí prostředek) můžete si povšimnout úbytku v efektivitě, zvláště pokud jde o programy se zkráceným časem anebo programy s nízkou mycí teplotou.

Zjistíte-li jakékoli problémy ve výsledcích mytí, např. bílý povlak na mycí vaně nebo na nádobí, usazování vápníku nebo nedokonalé sušení, měli byste se vrátit k užívání tradičních výrobků.

Podotýkáme ovšem, že vrátíte-li se k používání tradiční granulované soli, budete muset nechat proběhnout několik programů nežli bude myčka nádobí podávat opět perfektní mycí výkony. V mycí vaně a na nádobí může ještě zůstat zbytek mycích prostředků. Rozhodnete-li se používat výrobky v kombinovaných tabletách, přečtěte si na obalech pečlivě o jejich účincích.

V případě pochybností se obraťte na výrobce čistících prostředků.

Neposkytujeme záruku na jakékoli problémy přímo spojené s používáním tohoto druhu výrobku.

2 DRUHY NÁDOBÍ A JEHO MYTÍ V MYČCE NÁDOBÍ

K mytí v myčce nádobí se nehodí veškeré nádobí. V myčce nádobí byste neměli mytí dřevěné nebo keramické nádobí ani plastové nádobí neodolné vysokým teplotám.

Bez problémů lze v myčce nádobí mytí nerezové přístroje, měli byste ovšem dbát na to, aby přístroj

nepřicházely do styku se stříbrnými přístroji, jinak by se na nich mohly vytvořit skvrny.

Hliníkové nádobí může během času ztratit při mytí v myčce barvu.

Pokud se u malovaného dekoru na porcelánu nejedná o prvotřídní materiál, může dojít časem k jeho opotřebování. V myčce lze mytí jen sklenice vhodné k mytí v myčce nádobí. Broušené sklo v myčce nemýje.

DŮLEŽITÉ UPOZORNĚNÍ

Před mytím se přesvědčte, že je nádobí vhodné k mytí v myčce.

Vkládání nádobí

Pro bezvadné umytí nádobí má velký význam správné vkládání nádobí do koší.

a Spodní koš je určen na silnější znečištěné a odolné nádobí: hrnce, misky a talíře. Přesvědčte se, zda je mezi jednotlivými kusy nádobí dostatek místa na proud vody. Hrnce se vkládají otevřenou částí směrem dolů.

b Pokud je váš model vybaven **sklopnými operámi**, mohou se talíře mytí ve svislé poloze a velké nádobí jako hrnce ve vodorovné poloze.

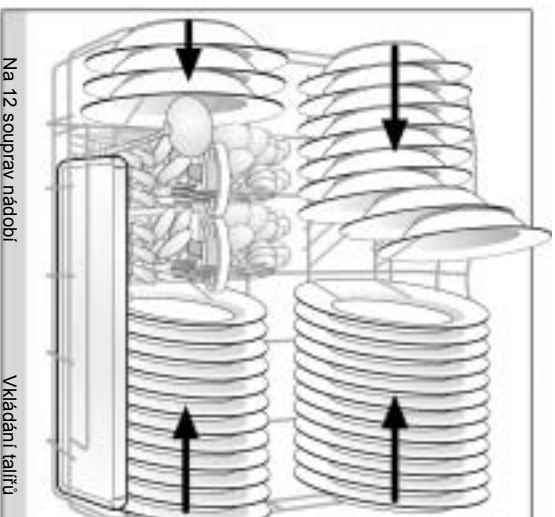

Na 12 souprav nádobí

Vkládání talířů

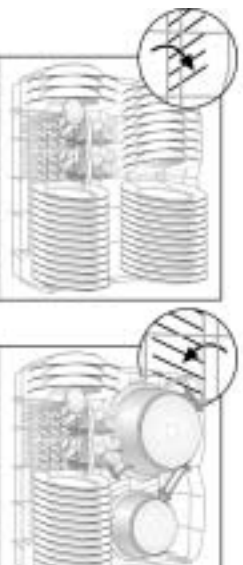

Svislá poloha

Vodorovná poloha

DŮLEŽITÉ UPOZORNĚNÍ
Mělo se do koše na nádobí vkládají hluboké talíře, vpravo mělké talíře. Talíře začnete skládat zvnějšku dovnitř. Talíře by se neměly navzájem dotýkat.

c Přístroje se s výjimkou nožů vkládají do košů na přístroje rukojeti směrem dolů.

d Do horního koše se vkládá choulostivější nádobí jako šálky, sklenice, porcelán nebo křišťálové sklo a také talíře standardní velikosti. Nachází se tu také prostor na dlouhé přístroje. Kromě toho tu jsou také držáky, které jsou ve svislé poloze určeny na vysoké sklenice na stopce.

Při spuštění **expressního programu, funkce náplň vrchního koše** nebo **poloviční náplň** musí být **vrchní koš** zaplněn nádobím.

Pokud naproti tomu zvolíte funkci **náplň spodního koše**, může být nádobím zaplněn jen **spodní koš**.

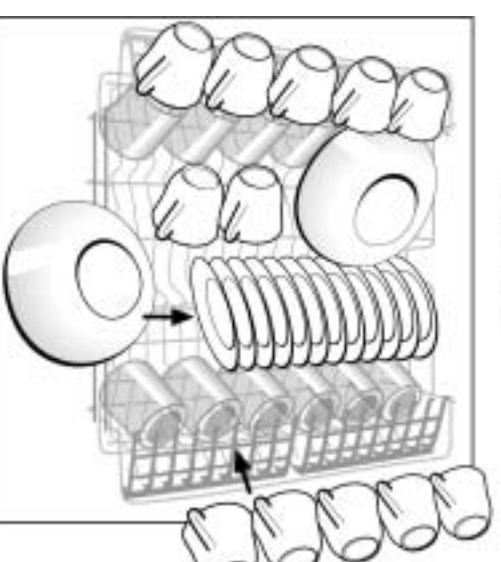

Na 12 souprav nádobí

EN 50 242



Sklopné operáry



Náplň vrchního koše

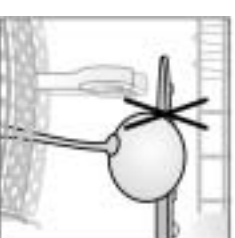

DŮLEŽITÉ UPOZORNĚNÍ
Přesvědčte se, zda se po vložení nádobí mohou volně otáčet sprchovací ramena a zda přístroje nebrání otevření víčka nádržky na mycí prostředek

3 VOLBA MYČÍHO PROGRAMU

Změna polohy košíků na nádobí

Koše na nádobí je možné přizpůsobovat vloženému nádobí.

Horní koš má k dispozici dvě výškové polohy, takže do něho lze vkládat talíře dvou různých velikostí.

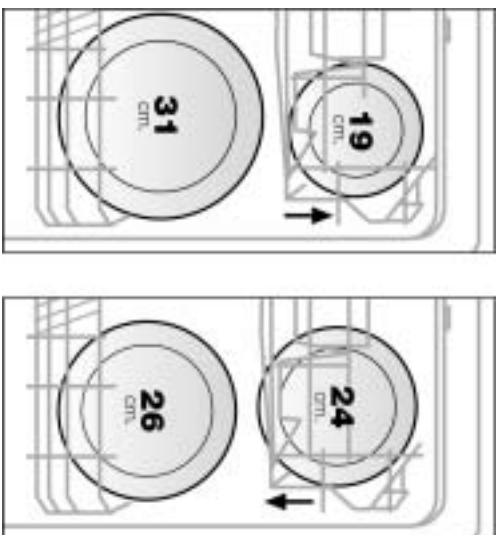

Když je horní koš v horní poloze, lze do něho vkládat talíře až do průměru 19 cm, ve spodním koši mohou být zároveň talíře do průměru 31 cm. Když je horní koš ve své dolní poloze, mohou se do něho vkládat talíře do průměru 24 cm a dole pak mohou být talíře do průměru 26 cm.

3 Horní koš u modelu A:

Polohu horního koše lze změnit, aniž by bylo nutné jej vyjmout z vodících drážek. To je možné i s košem plným nádobí. Při změně polohy koše do horní nebo dolní polohy se koš vytáhne za boční rukojeť a zasune nahoru nebo dolů. Obě strany se musejí nacházet vždy ve stejné výškové úrovni.

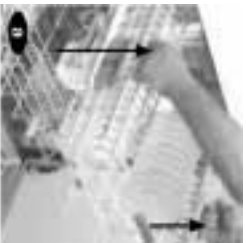

3 Horní koš u modelu B:

Vyměňte zarážku, která drží kolečka koše na nádobí ve vodící drážce. Vytáhněte koš směrem k sobě a zasuňte jej do požadované výškové úrovně. Nakonec upevněte zarážku znovu na původní místo.

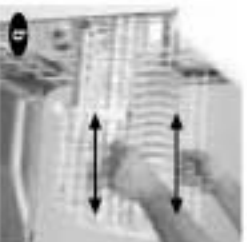

Modely bez displeje



Modely s displejem



Modely integrované

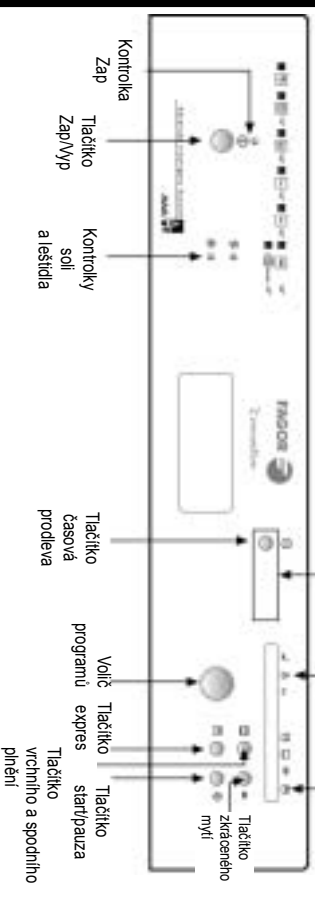

Modely s displejem

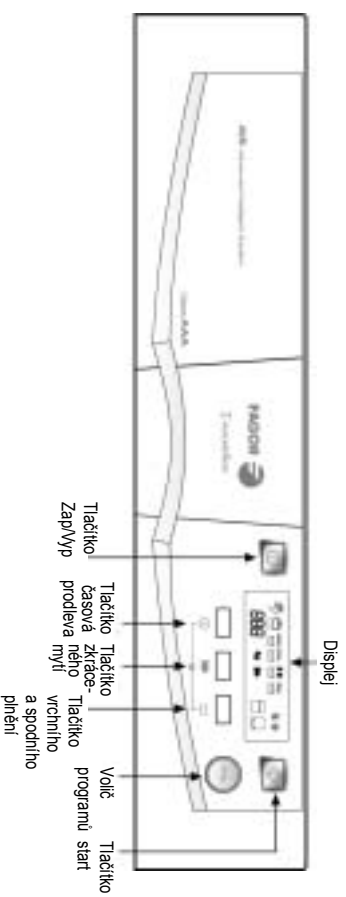

Při nastavování mycího programu postupujte následujícím způsobem:

a Stiskněte a po 2 vteřiny držte stisknuté tlačítko zap/vyp (dokud neuslyšíte zvukové potvrzení). Kontrolka, displej nebo obrazovka na čelním panelu myčky nádobí, podle modelu, se rozsvítí.

b Nastavte mycí program buď tlačítkem nebo otočným přepínačem, podle modelu. Řiďte se tabulkou programů na následující stránce.

Integrované modely:
Objeví se písmeno "P" následované vybraným programem.

Modely s displejem:
Na displeji se objeví doba trvání vybraného programu.

Modely s obrazovkou:
Objeví se název programu a teplota, následované dobou trvání programu.

Modely s maxi obrazovkou:
Ukáže se symbol programu a doba jeho trvání.



Různé modely myček mají na výběr různé mycí programy. Je velmi důležité zvolit správný mycí program, který odpovídá stupni znečištění, množství a druhu nádobí.

Program	Teplota (°C)	Symbol	Druh nádobí	Množství mycího prostředku (g)	Celková spotřeba kWh/litr*
Předmytí	studená		na nádobí které se nemá hned myt	bez mycího prostředku	0,0007 kWh 3 litry
Hygienický	75		na účinnou eliminaci bakterií	25+5	1,5 kWh 14 litrů
Intenzivní	70		na silně znečištěné nádobí a hrnce	25+15	1,4 kWh 14 litrů
Standardní	65		na znečištěné nádobí	25+5	1,4 kWh 14 litrů
Automatický	55-65		na znečištěné nádobí	25+5	1,4 kWh 14 litrů
Economic**	50		na málo znečištěné nádobí	25+5	1,05 kWh 14 litrů
Rychlý	55		na velmi málo znečištěné nádobí	25	0,79 kWh 12 litrů
Expres***	40		na velmi málo znečištěné nádobí, jen ve vrchním koši	20	0,3 kWh 7,4 litru
Mix	50		na znečištěné a choulostivé nádobí	25 + 5	0,87 kWh 14 litrů
Jemný****	45		Křehké sklo	25	0,55 kWh 12 litrů

25 g nekoncentrovaného mycího prostředku odpovídá jedné a půl zarovnané polévkové lžičce nebo jedné tabletě mycího prostředku. Při použití tablet a tekutých mycích prostředků dodržujte příslušné pokyny výrobce mycího prostředku.

* Hodnoty u motoru 60 W

** Úsporný program economic odpovídající normě EN-50242 trvá déle než ostatní programy. Přesto má nejnižší spotřebu energie a je ekologicky nejšetrnější. Rozsvícená kontrolka a nepřerušovaný akustický signál v délce tři sekund oznamují ukončení programu.

*** Na expresní program použijte práškový nebo tekutý mycí prostředek, jehož rozpuštění je lepší.

**** Při používání kombinovaných mycích prostředků (tablety 4 v jedné a 3 v jedné) nezapomínejte, že mohou poznamenat spotřebu a programové parametry.

4 PŘÍDAVNÉ FUNKCE

Po zvolení mycího programu je třeba vždy nastavit také další mycí funkce.

V případě, že se při nastavování funkci změní program, jsou všechny dříve zvolené funkce zrušeny.

Pomocí těchto funkcí lze optimálně nastavit náplň myčky, dobu trvání a hodnoty spotřeby mycího cyklu.

Přídavné funkce (podle modelu):



Oddálení spuštění programu

Stisknutím tohoto tlačítka lze oddálat spuštění mycího cyklu.

Integrované modely:
mytí může být oddáleno až o 9 hodin.

Modely s otočným přepínačem programů:
až o 19 hodin.

Modely s obrazovkou:
až o 24 hodin.



Eco+

Tato funkce snižuje teplotu mytí čímž šetří více energie. Může být použita se všemi programy s výjimkou předmytí a inzenzivního programu.



Expres (horní)

Tato funkce slouží k velmi rychlému mytí málo znečištěného nádobí v horním koši.



Tlačítko "Zkrácení času"

Tímto tlačítkem se zkracuje doba trvání mycího a sušícího cyklu. Tuto možnost lze použít u intenzivního, normálního, automatického a úsporného programu.



Náplň nahoře / dole

Při této funkci se využívá jen polovina kapacity myčky. Náplň nahoře, tj. náplň horního koše, se hodí na chloupostivé nádoby; náplň dole, tj. spodního koše, se hodí na hrnce nebo silně znečištěné nádoby.



Extra sušení

Touto funkcí se zlepšují výsledky sušení nádobí. Může se použít u všech programů s výjimkou předmytí a ekonomického programu.



4 v 1:

Tuto přídavnou funkci zvolte při používání kombinovaných mycích výrobků (4 v 1, 3 v 1...).

Modely s otočným přepínačem programů.

Otáčejte přepínačem až na příslušnou ikonu a v této poloze jej nejméně 2 vteřiny ponechte, dokud neuslyšíte potvrzující zvukový signál a odpovídající kontrolka se buď rozsvítí, nebo zhasne.

Modely s obrazovkou.

Stiskněte současně tlačítka oddálení spuštění programu a náplň nahoře/dole a držte je stiskem nejméně 2 vteřiny, dokud neuslyšíte potvrzující zvukový signál a odpovídající kontrolka se buď rozsvítí, nebo zhasne.

DŮLEŽITÉ UPOZORNĚNÍ!

V případě, že při volbě přídavných funkcí změníte program, všechny funkce, které nejsou s novým programem kompatibilní se zruší.

5 UVEDENÍ DO PROVOZU

Když jste zvolili mycí program a přídavné funkce:

- a** Stiskněte tlačítko START  a myčka nádobí se rozběhne.

6 PRŮBĚH MYČÍHO PROGRAMU

Jednotlivé fáze mycího programu se budou postupně objevovat podle postupu programu

Modely bez displeje:
Rozsvítí se kontrolka zap/vyp.

Modely s displejem:
Kontrolka zap/vyp se rozsvítí a na displeji se objeví zbývající čas do ukončení programu.

Integrované modely:
Světelné kontrolky oznámí probíhající fázi mycího programu.

Modely s obrazovkou a maxí obrazovkou:
Čas zbývající do ukončení programu se objeví na obrazovce.

Myčka je v provozu a vy chcete:
Do myčky vložte ještě další nádoby.

- 1. Opatrně otevřete dvířka myčky nádobí.**
- 2. Vložte další kus.**
- 3. Zavřete dvířka myčky.**

A Z bezpečnostních důvodů se program restartuje až po uplynutí jisté doby.

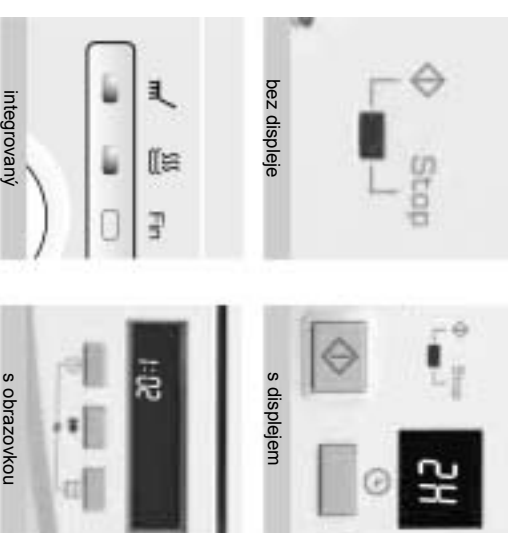

DŮLEŽITÉ UPOZORNĚNÍ!

Během mytí nádobí se nesmějí otevírat dveře myčky, mohlo by to negativně ovlivnit průběh programu.

7 UKONČENÍ PROGRAMU

Po ukončení programu zazní po 3 vteřinách akustický signál a rozsvítí se kontrolka KONEC (STOP).

8 PŘERUŠENÍ DODÁVKY PŘOUDKU

Pokud by došlo k výpadku proudu, bude myčka po obnovení dodávky energie pokračovat tam, kde se zastavila.

9 DŮLEŽITÁ DOPORUČENÍ

V zájmu prodloužení životnosti myčky a zlepšení kvality mytí je třeba trvale dodržovat celou řadu aspektů.

- a** Zapínajte jen myčku plnou nádobí. Pokud využijete plnou kapacitu myčky, snižíte spotřebu vody a elektrické energie a myčka běží tišeji.
- b** Vkládejte správně nádobí do myčky. Optimální kvalita mytí bude zajištěna jen v případě, že se sprchovací ramena budou volně otáčet. Kromě toho musejí být jednotlivé kusy nádobí umístěny tak, aby mezi ně pronikal proud vody.
- c** Volba programu. Volte mycí program a přídatné funkce vždy podle potřeb.

MYČKA NÁDOBÍ

ÚDRŽBA A ČIŠTĚNÍ MYČKY

V zájmu prodloužení životnosti vaší myčky nádobí je třeba ji pravidelně čistit.

Každé tři měsíce:

- Vyčistěte filtr.
- Vyčistěte sprchovací ramena.

- Umyjte myčku zevnitř.
- Umyjte myčku zvnějšku.

Takovým způsobem přispějete k optimální životnosti vaší myčky nádobí.

DŮLEŽITÉ UPOZORNĚNÍ

V případě, že nebudete delší dobu doma, nechte dveře myčky otevřené, aby docházelo k větrání vnitřku.

1 ČIŠTĚNÍ MYČIHO FILTRU

Filtr se skládá ze dvou nebo tří částí (podle modelu): z vnitřního filtru, vnějšího filtru a z chrániče filtru. Nachází se ve spodní části myčky, pod spodním košem.

- a** Nejprve vyjměte spodní koš. Pak otočte vnitřní filtr proti směru hodinových ručiček a vytáhněte jej nahoru směrem ven.

- b** Vyjměte vnější filtr
- c** a (podle modelu) chránič filtru.

- d** Velmi důležité je správně nasazení filtru. Nejprve upevněte chránič filtru. Vnější filtr zaklapněte do jeho místa. Vnitřní filtr zasuněte do příslušného otvoru a otočte jej na doraz ve směru hodinových ručiček.

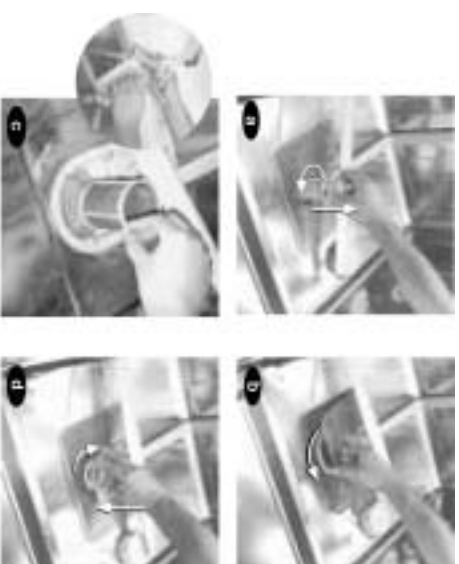

2 ČIŠTĚNÍ SPRCHOVACÍCH RAMEN

Třetí sprchovací rameno (u některých modelů) stejně jako horní a spodní sprchovací ramena se musejí každé tři měsíce čistit. Demontáž sprchovacích ramen:

1 Při demontáži se třetího sprchovacího ramena rameno vykláďte směrem nahoru a vyšroubujte.



2 Horní sprchovací rameno je upevněno na horním koši. Při demontáži je musíte úplně vyšroubovat.



3 Při demontáži spodního sprchovacího ramena otočte spodní misku doleva a rameno pak směrem nahoru vytahněte.

Sprchovací ramena vyčistěte pod tekoucí vodou měkkou houbičkou.

Otvory, kudy tryská voda, musejí být dokonale čisté. Případně zanesení je třeba důkladně vyčistit. Potom namontujte sprchovací ramena znovu do myčky.

DŮLEŽITÉ UPOZORNĚNÍ

Než začnete s čištěním nebo údržbou myčky nádobí, měli byste ji odpojit ze sítě.

3 ČIŠTĚNÍ VNITŘKU MYČKY

Myčku nádobí je třeba každé tři měsíce důkladně vyčistit a odstranit tak přešchlé zbytky nečistot.

Místo běžných čistících prostředků je třeba použít myček (při použití dodržujte pokyny výrobce).

4 ČIŠTĚNÍ VNĚJŠÍHO PLAŠTĚ

K čištění vnějšího pláště myčky použijte hadr namočený do mýdlové vody. Nepoužívejte abrazivní prostředky. Vnější plášť pak osušte suchým hadrem.



DŮLEŽITÉ UPOZORNĚNÍ

Z bezpečnostních důvodů musí být myčka nádobí během čištění mimo provoz.

MYČKA NÁDOBÍ

RADY PŘI ŘEŠENÍ PROBLÉMŮ

V případě, že se během provozu vaší myčky nádobí objeví nějaký problém, můžete jej vyřešit pravděpodobně sami pomocí následujících pokynů. V opačném případě se obraťte na **autorizovaný servis**. Pokuste se přitom odborníkům ze servisu sdělit co nejpodrobnější informace.

1 TECHNICKÉ NEBO FUNKČNÍ PROBLÉMY

V případě, že myčka nádobí zjistí chybnou funkci, vydává - podle modelu - akustický nebo optický varovný signál. Na vrchním okraji myčky nádobí se nachází tabulka s možnými případy poruch.

F1 (1)	F2 (2)	F3 (3)	F4 (4)	F5 (5)	F6 (6)	F7 (7)	F8 (8)	F9 (9)	F0 (10)
No water detected No water detected	No water detected No water detected	No water detected No water detected	No water detected No water detected	No water detected No water detected	No water detected No water detected	No water detected No water detected	No water detected No water detected	No water detected No water detected	No water detected No water detected
Water detected Water detected	Water detected Water detected	Water detected Water detected	Water detected Water detected	Water detected Water detected	Water detected Water detected	Water detected Water detected	Water detected Water detected	Water detected Water detected	Water detected Water detected

Modely s displejem a obrazovkou.

U těchto modelů se po identifikaci poruchy objeví na displeji písmeno "F" doplněné příslušnou číslicí (1 až 9).

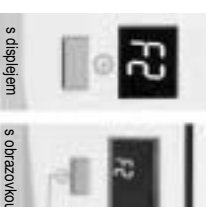

Modely bez displeje.

Jakmile dojde k poruše, vydává myčka **akustický tónový signál**. Po přerušení v délce sedmi sekund se signál rozezní znovu. Druh poruchy lze identifikovat podle počtu signálních tónů (1 signální tón = otevřená dveře, 2 signální tóny = nenapouští se voda, atd.)

FUNKČNÍ PORUCHA	model s displejem	model bez displeje
Otevřené dveře	F1	1
Nenapouští se voda	F2	2
Neodčerpává se voda	F3	3
Přetáká voda	F4	4
Přenáší myčky	F5	5
Myčka neřítje	F6	6
Teplotní čidlo	F7	7
Nizký tlak vody	F8	8
Chybný rozvod	F9	9
Kontrola	F0	10

! Série akustických signálů a porucha může být zrušena stisknutím tlačítka zap/vyp.

- **Proč se myčka nezapne?**
 - Možné důvody jsou:
 - Je přerušena dodávka proudu.
 - Zastřicha není správně zasunuta do zásuvky.
 - "Vypadlo" jištění domácí elektroinstalace.
 - Myčka není zapojena do sítě.
 - Není stisknuto tlačítko ZAP/VYP (kontrolka tohoto tlačítka musí trvale svítit).
 - Nejsou správně zavřeny dveře myčky.
 - Není stisknuto tlačítko START.
- **Myčka se zapne, ale nenapouští se voda.**
 - Možné důvody jsou:
 - Ve vodovodní síti není potřebný tlak.
 - Není otevřen vodovodní kohout.
 - Je zanesen filtr elektroventili na přívodu vody.
- **Voda neodtéká, ale zůstává stát v mycí vaně.**
 - Možné důvody jsou:
 - Je zanesen nebo špatně napojen odpad.
 - Je zanesena nebo špatně napojena odpadní hadice.
 - Jsou zaneseny filtry.
 - Zvolený program ještě není ukončen, počkejte do ukončení programu.
- **Kontrolka signalizující nutnost doplnění soli nezhasná.**
 - Možné důvody jsou:
 - Je třeba doplnit speciální sůl. Dopříte do zásobníku sůl a roztok zamíchejte lžící.
 - Tvrdoost vody je nižší než 7 DH, proto nepotřebujete žádnou sůl. V takovém případě svítí kontrolka trvale.
- **Na dávkovači nebo na vnitřku dveří se objeví zbytky mycího prostředku.**
 - Možné důvody jsou:
 - Některý kus nádobí brání tomu, aby se dávkovač otevřel.
 - Mycí prostředek je prošlý nebo nevhodný.
 - Sprchovací ramena narážejí na některý kus nádobí.
 - Otvory ve sprchovacích ramenech jsou zaneseny.
 - Zásobník mycího prostředku byl před doplněním vlhký. Zásobník musí být suchý.
- **Neobvyklé tvoření pěny**
 - Byl použit mycí prostředek na ruční mytí, nikoli do myček.
- **Vysoká spotřeba soli**
 - Možné důvody jsou:
 - Víčko zásobníku speciální soli není správně zavřeno.
 - Není správně nastavena potřebná dávka speciální soli.
- **Myčka vydává neobvyklé zvuky.**
 - Možné důvody jsou:
 - Nádobí není správně vloženo.
 - Sprchovací ramena narážejí při otáčení na některý kus nádobí.
- **Na nádobí jsou nečistoty nebo zbytky pokrmů.**
 - Možné důvody jsou:
 - Mycí filtr není správně nasazen, je znečištěn nebo zanesen.
 - Otvory sprchovacích ramen jsou zaneseny, nebo jsou sprchovací ramena zablokována nádobím v myčce.
 - Nevhodný mycí prostředek nebo jeho malé množství.
 - Nádobí není správně vloženo. Jednotlivé kusy se navzájem dotýkají.
 - Koše na nádobí jsou přeplněny.
 - Je zvolen nesprávný mycí program.
 - Je zanesen odpad.
 - Na nádobí jsou příliš zaskle zbytky pokrmů.
- **Na nádobí jsou bělavé skvrny.**
 - Možné důvody jsou:
 - Nedostatek mycího nebo lešticího prostředku.
 - Víko zásobníku soli není správně uzavřeno.
 - V zásobníku soli není voda ani sůl.
 - Není správně nastaveno zařízení na změkčování vody.
 - Byl použit bezfosfátový mycí prostředek. Zkuste použít fosfátový mycí prostředek.
- **Nádobí není suché.**
 - Možné důvody jsou:
 - Příliš málo lešticího prostředku.
 - Nesprávné nastavení lešticího prostředku.
 - Je nesprávně vloženo nádobí.
 - Nádobí jste vytáhli příliš brzy.
 - Nevhodný mycí program.
- **Na sklenicích a křišťalovém sklu jsou mléčné skvrny nebo škrábance.**
 - Možné důvody jsou:
 - Nádobí není vhodné k mytí v myčce.
 - Nesprávný mycí prostředek.
- **Povlak na sklenicích a přiborech, kovový vzhled sklenic.**
 - Nedostatek lešticího prostředku.
- **Sklo nebo křišťál nejsou průhledné**
 - příliš mnoho lešticího prostředku
- **Skvrny na nádobí z nerezové nebo ušlechtilé oceli**
 - Možné důvody jsou:
 - Nádobí není vhodné k mytí v myčce.
 - Nádobí není správně vloženo.
 - Příliš mnoho mycího prostředku.
 - Špatná kvalita oceli.
 - Příliš mnoho soli v mycím roztoku. Uzavřete správně víčko zásobníku soli.



POZNÁMKA K OCHRANĚ ŽIVOTNÍHO PROSTŘEDÍ

Z důvodů ochrany životního prostředí odevzdávejte vysloužilé spotřebiče na sběrná místa nebo do recyklačních center.

Než dosloužíly spotřebiči takovýmto způsobem zlikvidujete, zajistěte ustíhnutím přírodního elektrického kabelu jeho nepoužitelnost.

POZNÁMKA, TÝKAJÍCÍ SE ŽIVOTNÍHO PROSTŘEDÍ

INFORMACE, TÝKAJÍCÍ SE SPRÁVNÉ LIKVIDACE ELEKTRICKÝCH A ELEKTRONICKÝCH SPOTŘEBIČŮ

Po ukončení doby životnosti nesmí být výrobek odklizen společně s běžným domácím odpadem. Můžete jej bezplatně odevzdat na specializovaná místa zpětného odběru.

Bližší informace získáte u Vašeho prodejce nebo na www.elektrowin.cz.

Oddělená likvidace elektrospotřebičů znamená prevenci negativních vlivů na životní prostředí a na zdraví, které způsobuje nevhodná likvidace, umožňuje recyklaci jednotlivých materiálů a tím i významnou úsporu energií a surovin.

Abyste zdůraznili povinnost spolupracovat při separovaném sběru, je na výrobku grafický symbol, který označuje doporučení nepoužití na jeho likvidaci tradiční kontejnery.



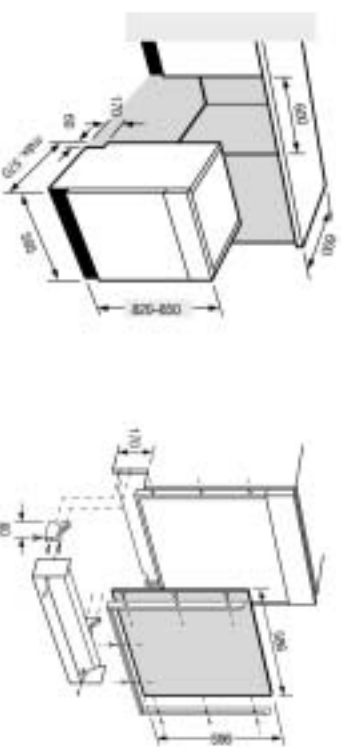
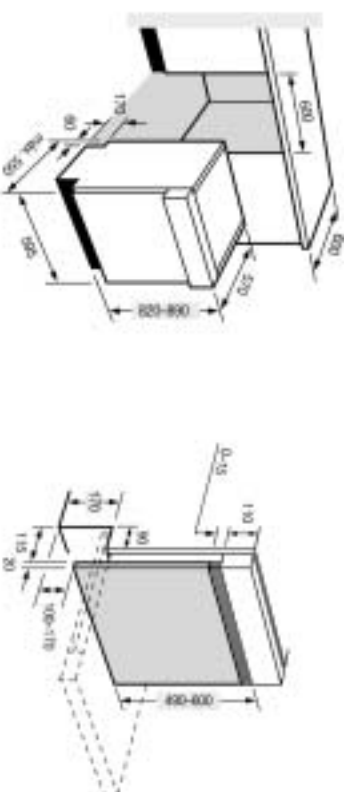

Myčička		1LF-011	1LF-013	1LF-015	1LF-017	1LF-019	1LF-020
Model		1LF-011	1LF-013	1LF-015	1LF-017	1LF-019	1LF-020
Třída energetické účinnosti (*)	A	A	A	A	A	A	A
Program pro normalizovaný cyklus	ECO	ECO	ECO	ECO	ECO	ECO	ECO
Spotřeba elektrické energie [kWh/cyklus] (*)	1,05	1,05	1,05	1,05	1,05	1,05	1,05
Třída účinnosti mytí	A	A	A	A	A	A	A
Třída účinnosti sušení	B	A	A	A	A	A	A
Počet sad nádobí při normalizované náplni	dvanáct	dvanáct	dvanáct	dvanáct	dvanáct	dvanáct	dvanáct
Spotřeba vody na jeden normalizovaný cyklus [litry]	14	14	14	14	13	13	13
Doba programu při normalizovaném cyklu [min]	163	163	163	163	163	163	163
Odhadovaná roční spotřeba energie [kWh]	231	231	231	231	231	231	231
Odhadovaná roční spotřeba vody [litry]	3 080	3 080	3 080	2860	2860	2860	2860
Hluk [dB(A) 1 re pW (++)]	50	50	48	50	47	45	

UPOZORNĚNÍ:

(*) Poznámka: Třída účinnosti označována na stupnici písmeny A - G (A - nejlepší, G - nejhorší)
Spotřeba elektrické energie na cyklus s použitím studené vody. Skutečná spotřeba závisí na způsobu používání myčky.

(++) Deklarovaná hodnota emise hluku představuje hladinu A akustického výkonu, vzhledem k referenčnímu akustickému výkonu 1 pW.
Uvedené údaje vycházejí z testů provedených podle evropské směrnice 92/75/EU.

Instalácia a montáž 30

Použitie umývačky riadu a praktické rady 37

Udržba a čistenie umývačky riadu 49

Rady pri riešení problémov 51

UMÝVAČKA RIADU

INŠTALÁCIA A MONTÁŽ

1

PRIPOJENIE NA VODU

Na zadnej strane umývačky riadu sa nachádza hadica na vodu.

A Pripojte hadicu na prísušný vodovodný kohútik a pevne dotiahnite prevlečnú maticu. Ešte raz sa presvedčte, či je hadica pevne pripojená k spotrebiču.



B Hadicu musíte viesť v priestore medzi stenou a pozdiž spodnej, zadnej strany sokla umývačky riadu (b1) tak, aby nebola nikde zalomená, prískripnutá alebo naopak príliš napnutá (b2).



Na odtok odpadovej vody z umývačky riadu musíte pevne pripojiť odpadové potrubie vo výške 40 až 100 cm nad podlahou.

Zabezpečte, aby odpadová hadica nebola príliš krátka, aby nebola zalomená alebo prískripnutá

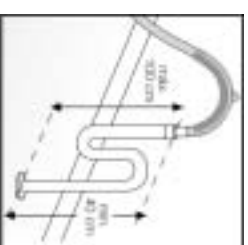

V prípade, že má vaša umývačka riadu možnosť pripojenia na teplú vodu, pripojte príslušnú hadicu na kohútik teplej vody. Teplota vody nesmie však byť vyššia než 60 °C. Ak využívate napúšťanie teplej vody do umývačky riadu, musíte rátať s tým, že táto okolnosť sa prejaví na výsledkoch umývania a sušenia riadu.

DÔLEŽITÉ UPOZORNENIE

Je dôležité, aby kolienko odpadovej hadice bolo pevne spojené s odpadovým potrubím, inak by sa mohlo uvoľniť a voda by potom vytekala na podlahu

2

PRIPOJENIE DO ELEKTRICKEJ SIETE

Pred pripojením umývačky riadu do elektrickej siete si prečítajte údaje, ktoré sú obsiahnuté na typovom štítku na vrchnom okraji dverí. Dbajte na to, aby napätie v sieti zodpovedalo údajom na typovom štítku.

DÔLEŽITÉ UPOZORNENIE

Je dôležité, aby umývačka riadu bola pripojená do uzemnenej zásuvky. Domáca elektriinštalácia, vidlica sieťového privodu, zásuvka, poistky alebo ističe a rovníako aj elektrómer musia byť dimenzované na úvádzaný maximálny príkon umývačky riadu. V prípade, že by bol poškodený sieťový privod, môže ho vymeniť iba výrobca, odborný servis alebo personál s príslušným oprávnením

3

VYROVNANIE A INŠTALÁCIA

VYROVNANIE

U umývačky riadu je veľmi dôležitá stabilita na podlahe a jej vyrovnanie do zvislej polohy. Možné nerovnosti podlahy vyrovnajte nivelačiou.

a Pre nivelačiou použite vodováhu.

b Najprv skontrolujte polohu umývačky riadu v hĺbkovom rozmere (položte vodováhu zozadu dopredu) a potom v šírkovom rozmere (položte vodováhu na šírku). Umývačka riadu je bezchybne vyrovnaná v prípade, že vo všetkých polohách sa pri priložení vodováhy vzdychová bublina nachádza vždy v prostriedku.

INŠTALÁCIA

V prípade že budete umývačku riadu inštalovať pod kuchynskú pracovnú dosku, môžete ju tam zasunúť buď s hornou doskou, alebo bez nej.

c Ak ste hornú dosku odobrali, odmontujte aj zadné vyrovnávacie

d závažie a potom rozložte - podľa modelu - izolačnú vatú;

e distančné prvky, na ktorých kryt leží, presuňte potom dozadu.

f Skôr ako umiestnite umývačku riadu na svoje miesto, postavte ju pred určený výklenok a vytáčajte zadné nožičky tak dlho, až bude medzi umývačkou riadu a vrchnou kuchynskou pracovnou doskou vzdialenosť asi

3 mm.

g Niektoré integrovateľné modely majú okrem toho vo výbave tyčku, pomocou ktorej môžete zadné nožičky vyrovnávať spredu. V tom prípade zasunite umývačku riadu na svoje

miesto a skontrolujte, či sa hadica a sieťový privod nachádzajú za soklom na zadnej strane umývačky riadu. Potom vyrovnajte umývačku riadu tak, aby sa jej vrchná časť dotýkala spodnej plochy kuchynskej pracovnej dosky.

Zasunutie do kuchynskej linky

Pri zasunutí umývačky riadu do kuchynskej linky s priebežným soklom, postupujte nasledujúcim spôsobom:

- a** Odskrutkujte a odoberte sokel umývačky;
- b** Odskrutkujte a vyberte držiačky nožičiek;
- c** Z držtiakov vyberte nastaviteľné nožičky a naskrutkujte ich do dna umývačky riadu.
- d** Nasadte sokel kuchynskej linky a ak je to potrebné, zrežte ho na správnu mieru.

4

OBLOŽENIE A VSTAVANIE

OBLOŽENIE

Na dvere umývačiek riadu, ktoré sú pripravené pre dekoratívne obloženie, môžete bez problémov upevniť dosky alebo dekoratívne obloženie, ktoré sa hodí k vašej kuchynskej linke. Hrúbka dosiek nesmie byť väčšia než 4 mm.

- a** Povoľte skrutky a odoberte rám dverí umývačky riadu.
- b** Odrežte dekoratívnu dosku na rozmer 597 x 587 mm.
- c** Dekoratívnu dosku priložte na dvere.
- d** Potom znovu priskrutkujte rám dverí. Tým dekoratívnu dosku upevníte.

Na niektorých modeloch môžete **výšku dverí s dekoratívnu dosku** nastaviť tak, aby ich bolo možné vyrovnáť s ostatnými časťami kuchynskej linky.

- a** Povoľte skrutky a odoberte rám dverí;
- b** Vyberte dekoratívnu dosku z dverí.
- c** Lištu na spodnej časti dverí umývačky riadu vyrovnajte podľa výšky ostatných častí kuchynskej linky.
- d** Priložte dekoratívnu dosku na dvere, označte si požadovanú výšku a dosku odrežte na požadovaný rozmer.
- e** Priložte dekoratívnu dosku na rám dverí a odrežte ho na rovnakú výšku ako dosku.
- f** Dekoratívnu dosku priložte na dvere a pridržujte zároveň aj rám. Vyznačte si polohu nových otvorov na dvere. Tieto otvory vyvrtajte vrtačkom o priemer 3,25 mm (ďalšie pozor na správnu hĺbkuj). Potom rám znova priskrutkujte na dvere.

VSTAVANIE

Inštalácia integrovateľnej umývačky riadu:

- a** V prípade, že kuchynská pracovná doska je drevená, pripevnite na ňu zospodu plastovú ochrannú fóliu, aby časť dosky nad umývačkou riadu nebola poškodená pôsobením vodnej pary.
- b** Na prednú časť umývačky riadu upevnite uholníky, aby ste ju mohli pripevniť ku kuchynskej linke.
- c** Postavte umývačku riadu na svoje miesto a nastavte výšku nožičiek (podľa kapitola 4 VYROVNANIE).
- d** Pomocou dodávaných lišt prispôbte výšku ovládacieho panelu výške zásuviek kuchynskej linky.
- e** Potom priložte šablónu, pridržte ju a označte si polohu otvorov.
- f** Vrtákom o priemer 2,5 mm otvory vyvrtajte a priskrutkujte držiaky na obloženie (zaoblená strana smerom hore).
- g** Potom zoberte obloženie dverí a zasklopnite držiaky do závesov na dverách. Vtiahnite ich až na doraz hore k ovládaciemu panelu a vyskúšajte, či sedia pevne.



DÔLEŽITÉ UPOZORNENIE

Váha obloženia dverí umývačky riadu by mala byť v rozsahu max. 7,84 kg, min. 2,87 kg.

- h** Otvárajte dvere umývačky riadu pozvoľna a pri tom pevne pridržujte obloženie. Potom ho pomocou skrutiek z vnútornej strany dverí pripevnite. Doajte pri tom na to, aby sa dekoratívna doska a dvere nachádzali v jednej línii.
- i** Keby pružiny dverí neboli dostatočne silné, vyrovnajte tento nedostatok hrúbky dvomi ďalšími skrutkami, ktoré nájdete v príloženom vrecku s príslušenstvom.
- j** Nasadte na umývačku riadu sokel kuchynskej linky a odrežte ho na požadovanú mieru.
- k** Ak je kuchynská pracovná doska drevená, upevnite umývačku riadu k nej. V prípade, že je kuchynská pracovná doska zo žuly, upevnite umývačku riadu k susednej kuchynskej skrinke.

5 PRVÉ UMÝVANIE

Po úspešne dokončenej inštalácii umývačky riadu odporúčame prvé umývanie:

- a** Stlačte tlačidlo ZAP/VYP. 
- b** Nastavte program 1 (predumývanie) a nechajte ho prebehnúť bez riadu a bez prostriedkov na umývanie.
- c** Stlačte tlačidlo ŠTART/PAUZA.  Takýmto spôsobom môžete preskúšať inštaláciu, prípojky a odpad a umývačka riadu sa tak pred prvým cyklom umývania sama dokonale umyje.



DÔLEŽITÉ UPOZORNENIE

Ak je umývačka riadu integrovaná do kuchynskej linky, musí byť medzi kuchynskými skrinami alebo inými elektrospoliteľmi a umývačkou riadu minimálna vzdialenosť o šírke dvoch milimetrov.

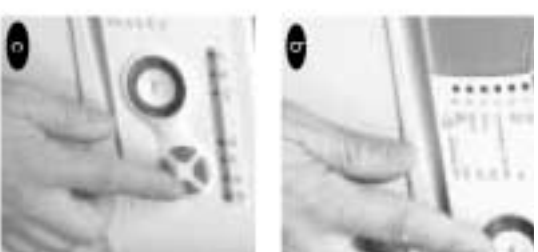
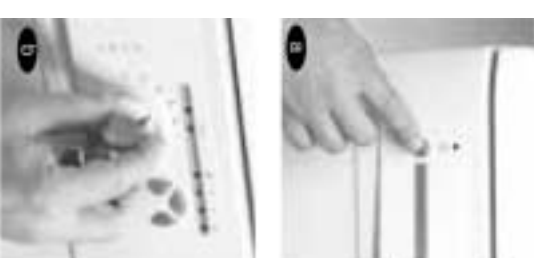

UMÝVAČKA RIADU

POUŽITIE UMÝVAČKY RIADU A PRAKTICKÉ RADY

1 TVRDOSŤ VODY, SOLI, PROSTREDKY NA LEŠTENIE A UMÝVANIE

Nastavenie tvrdosti vody. Pred uvedením umývačky riadu do prevádzky musíte zistiť tvrdosť vody v mieste inštalácie. Túto informáciu získate od svojho vodárenského podniku, miestnych úradov, príslušného odborného servisu, alebo môžete použiť pružky na zisťovanie tvrdosti vody, ktoré sú vo vrecku s príslušenstvom.

Je možné, že nebudete vôbec potrebovať soľ na zmäčkovanie vody. V takom prípade môžete ihneď prejsť ku kapitole o prostriedku na leštenie

Voda obsahuje vápnik. Čím viac vápnika je vo vode obsiahnuté, tým je tvrdšia. Aby vápnik nepoškodzoval umývačku riadu, je vybavená zariadením na zmäčkovanie vody, ktoré zbavuje vodu vápnika a tak ju pripravuje na umývanie riadu. Toto zariadenie funguje za pomoci špeciálnej regeneračnej soli.

Nastavenie množstva soli

Umývačky riadu sú vybavené dávkovačom soli, ktorý sa u rôznych modelov nastavuje rukou alebo elektronicke.

RUČNÉ NASTAVENIE

Ak je vaša umývačka riadu na pravej vnútornej strane vybavená dávkovačom soli, ktorý vidíte na obrázkoch vpravo (model A-B), musíte tento regulátor nastaviť na stupen, ktorý zodpovedá zistenej tvrdosti vody (porov. tabuľka).



Regulátor modelu A

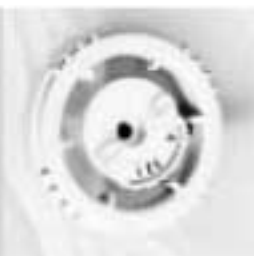

Regulátor modelu B

Pri nastavovaní správnej polohy použite buď mincu (model A), alebo skrutkovač (model B).

Francúzske stupne	0-13 HF	14-38 HF	39-50 HF	51-63 HF	64-100 HF
Nemecké stupne	0-7 DH	8-21 DH	22-28 DH	29-35 DH	36-56 DH
Poloha regulátora	0	1	2	3	4
TVRDOSŤ	mäkká žiadna soľ	normálna	stredná	tvrdá	veľmi tvrdá

ELEKTRONICKÉ NASTAVENIE

Niektoré modely sú vybavené elektronickým regulátorom soli (bez očíslovania: porov. model C na obr.), ktorý sa nastavuje na ovládacom paneli.

Tieto modely disponujú piatimi polohami nastavenia.

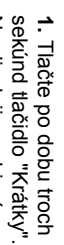

1. Tlačte po dobu troch sekúnd tlačidlo "Krátky". Na displeji sa objaví písmeno "L" s číslom (napr. L1).

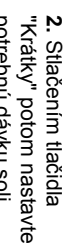

2. Stlačením tlačidla "Krátky" potom nastavte potrebnú dávku soli.



3. Tlačidlom START/PAUZA potom toto nastavenie (viď tabuľka) potvrdíte.

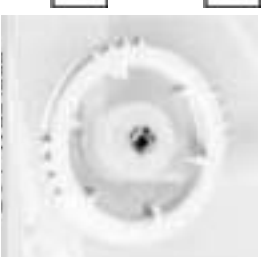

Regulátor modelu C

PLNENIE SOLI



Zásobník soli

Prvé naplnenie zásobníka soli:

a Nasyp'te do zásobníka špeciálnu soľ tak, aby nebol celkom plný.

b Dolejte vodu.

c Zamiešajte lyžicou.

d Pevne utiahnite veko zásobníka a odstráňte prípadné rozsypané zvyšky soli.

Zásobník sa plní soľou vždy pred umývaním riadu, nikdy nie po ňom.

Umývačka riadu je v spodnej časti vybavená zásobníkom soli.

Musíte mať na pamäti, že tu nejde o kuchynskú soľ, ale o špeciálnu soľ pre umývačky riadu.

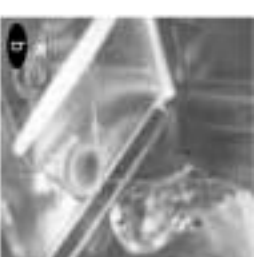

Kedy je potrebné doplniť špeciálnu soľ?

Nutnosť doplnenia soli signalizuje podľa modelu buď optický indikátor na veku zásobníka soli, alebo kontrolka na čelnej strane umývačky riadu.

Spotrebovanú soľ odporúčame doplniť každé dva týždne aj vtedy, keď kontrolka ešte nesvieti.



Optický indikátor



Kontrolka

DÔLEŽITÉ UPOZORNENIE

Ak vaša umývačka riadu špeciálnu soľ nepotrebuje, nemali by ste ju používať. V tomto prípade svieti kontrolka stále.

Prostriedok na leštenie

Uľahčuje sušenie riadu a zabezpečuje, aby po umývaní nezostávali na riade zaschnuté kvapky vody. Zásobník prostriedku na leštenie sa nachádza na vnútornej strane dverí umývačky riadu, a to vedľa zásobníka prostriedku na umývanie.

Zásobník je vybavený dávkovacím zariadením so štyrmi polohami pomocou ktorých môžete nastavovať množstvo prostriedku na leštenie podľa kvality vody (z výroby je dávkovač nastavený v polohe 2).

V prípade, že na riade sú zaschnuté kvapky vody, otočte regulátor na vyšší stupeň. Ak je riad naopak biely alebo sú na ňom lepkavé prúhy, nastavte nižší stupeň.



Dávkovač



Zásobník prostriedku na leštenie

a Hneď po nastavení dávkovania, naplňte zásobník prostriedkom na leštenie tak, aby bol plný, ale nepretekol. Ak prostriedok na leštenie predsa pretečie, utrite ho handrou.

DÔLEŽITÉ UPOZORNENIE

Zvyššením dávky prostriedku na leštenie nedosiahnete väčšej čistoty. Príliš mnoho prostriedku na leštenie môže na riade zanechávať škvrny.

Kedy je potrebné doplniť prostriedok na leštenie?

Umývačka riadu sama signalizuje, kedy je potrebné doplniť prostriedok na leštenie. V závislosti od modelu sú k dispozícii dva rôzne spôsoby signalizácie: optický indikátor alebo kontrolka.

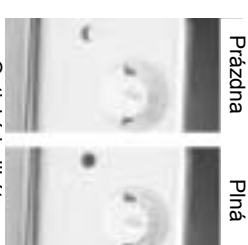

Optický indikátor

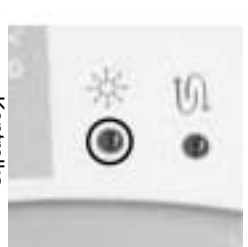

Kontrolka

Optický indikátor, ktorý sa nachádza vedľa veka zásobníku prostriedku na leštenie. Svetlé pozadie v okienku optického indikátora ukazuje, že je potrebné doplniť prostriedok na leštenie. Tmavé pozadie signalizuje, že prostriedku na leštenie je dostatok.

Kontrolka na čelnej strane umývačky riadu signalizuje, kedy je potrebné doplniť prostriedok na leštenie.

Prostriedok na umývanie

sa plní do zásobníka, ktorý sa nachádza na vnútornej strane dverí umývačky riadu, vedľa zásobníka prostriedku na leštenie.

a Ak zásobník naplníte prostriedkom na umývanie, zatvorte veko zásobníka.

a U niektorých programov umývania je okrem toho potrebné dať časť prostriedku na umývanie aj do priestoru umývačky.

Prostriedky na umývanie sú k dispozícii v tablietách, v práškovvej alebo tekutej forme.

Pokyny, ktoré sa týkajú množstva prostriedku na umývanie nájdete v tabuľke na strane 17.



Zásobník prostriedku na umývanie



POZNÁMKA K OCHRANE ŽIVOTNÉHO PROSTREDIA

Používanie väčšieho množstva prostriedku na umývanie alebo leštenie, než je potrebné, nezlepši výsledky umývania. Je skôr ekonomicky nevyhodné a pôsobí negatívne na životné prostredie.

2

RIAD, JEHO DRUHY A JEHO UMÝVANIE V UMÝVAČKE RIADU

Pre umývanie v umývačke riadu nie je vhodný všetok riad. V umývačke riadu by ste nemali umývať **drevený alebo keramický riad ani plastový riad neodolný voči vysokým teplotám.**

Bez problémov môžete v umývačke riadu umývať **nehrtzavajúce príbory**, mali by ste však dbať na to, aby pri tom

Ukladanie riadu
Pre bezpečné umývanie riadu má veľký význam správne ukladanie riadu do košov.

a Spodný koš je určený pre silno znečistený a odolný riad: hrnce, misy a taniere. Presvedčte sa, či je medzi jednotlivými kusmi riadu dostatok miesta pre prúd vody. Hrnce sa ukladajú otvorenou časťou smerom dole.

b Ak je váš model vybavený **sklopnými opletkami**, môžu sa taniere umývať vo zvislej polohe a veľký riad ako sú hrnce vo vodorovnej polohe hore dnom.

neprichádzali do styku s **príbormi zo striebra**, ináč by sa na nich mohli vytvoriť škvrny.

Hliníkový riad môže po čase strátiť pri umývaní v umývačke riadu svoju farbu.

Nekvalitný **dekór na porceláne** sa môže po čase opotrebovať.

V umývačke riadu môžete umývať iba **potháre**, ktoré sú vhodné pre umývanie v umývačke riadu.

DÔLEŽITÉ UPOZORNENIE

Pred umývaním sa presvedčte, či je riad vhodný pre umývanie v umývačke riadu.



Na 13 súprav riadu

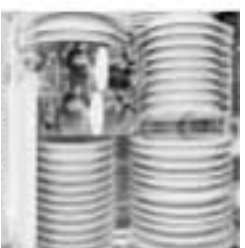

Na 12 súprav riadu



Zvislá poloha



Vodorovná poloha

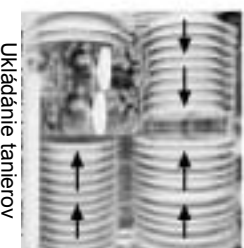
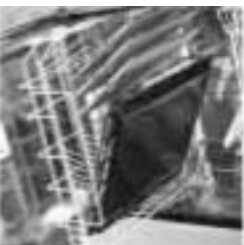

Ukladanie tanierov

DÔLEŽITÉ UPOZORNENIE

Vpravo sa do koša na riad ukladajú hlboké taniere, vpravo plytké taniere. Taniere začnite ukladať z vonku do vnútra. Taniere by sa nemali vzájomne dotýkať.

c **Príbory** sa okrem nožov ukladajú do košov na príbory rukoväťou smerom dole.

d Do **horného koša** sa ukladá chľúštievši riad ako šálky, poháre, porcelán alebo krištáľové sklo a tiež taniere štandardnej veľkosti. Nachádza sa tu tiež priestor pre dlhé príbory. Okrem toho tu sú tiež držiaky, ktoré sú vo zvislej polohe určené pre vysoké poháre na stopke.

Pri zvolení expresného programu, funkcie náplň horného koša alebo polovičná náplň musí byť zaplnený riadom len horný koš.

Naopak, keď zvolíte funkciu náplň spodného koša, môže byť riadom zaplnený len spodný koš.

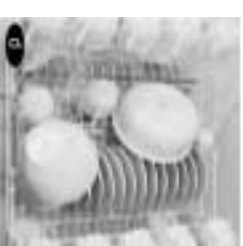
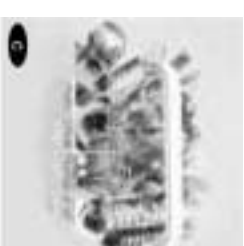

Na 13 súprav riadu



Na 12 súprav riadu



Náplň horného koša



DÔLEŽITÉ UPOZORNENIE

Presvedčte sa, či sa po uložení riadu môžu voľne otáčať sprchovacie ramená a či sa nedotýkajú riadu.

Zmena polohy horného koša

Koše na riad môžete prispôbovať ukladanému riadu.

Horný koš má k dispozícii dve výškové polohy, takže doň môžete ukladať tanieru dvoch rôznych veľkostí.

Keď je horný koš v hornej polohe, môžete doň ukladať tanieru až do priemeru 19 cm, v spodnom koši môžu byť vtedy tanieru do priemeru 31 cm. Keď je horný koš v dolnej polohe, môžu sa doň ukladať tanieru do priemeru 24 cm a dole potom môžu byť tanieru do priemeru 26 cm.

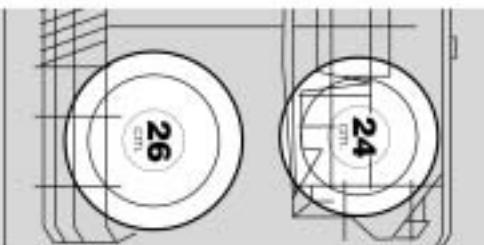
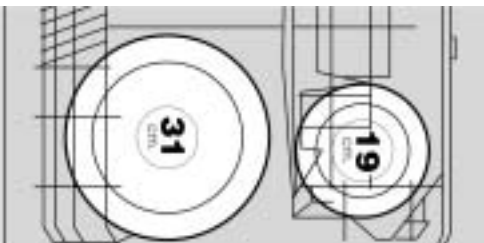

a Horný koš na modeli A:

Položu horného koša môžete zmeniť bez toho, že by ho bolo potrebné vybrať z vodiacich lišt. To je možné aj s košom plným riadu. Pri zmene polohy koša do hornej alebo dolnej polohy sa koš vytiahne nahor za bočnú rukoveť a zasunie hore alebo dole. Oboje strany koša sa musia nachádzať vždy v rovnakej výškovej úrovni.

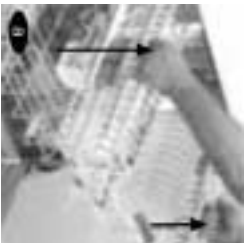

b Horný koš na modeli B:

Vyberte koncovú zarážku, ktorá drží kolieska koša na riad vo vodiacej lište. Vytiahnite koš smerom k sebe a zasunite ho do požadovanej výškovej úrovne. Nakoniec upevnite zarážku znova na pôvodné miesto.

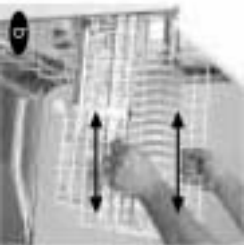

3

VOĽBA PROGRAMU UMÝVANIA

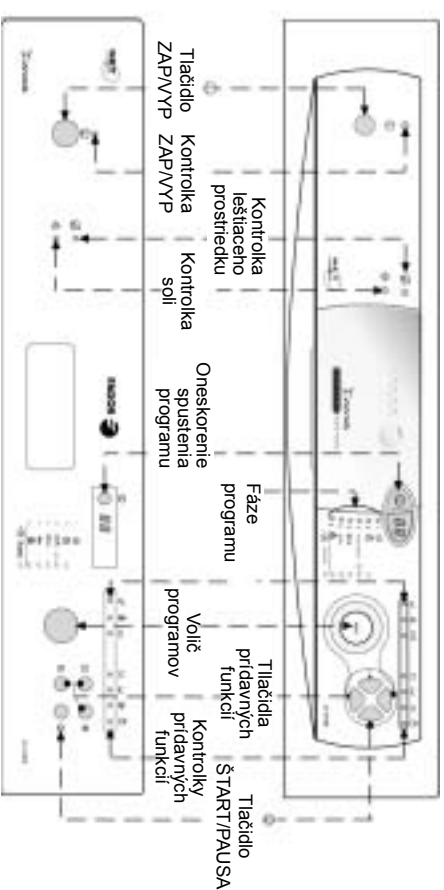

Pri nastavovaní programu umývania postupujte nasledujúcim spôsobom:

a Stlačte tlačidlo **ZAP** na prednej strane umývačky riadu (rozsvieti sa príslušná kontrolka).

b Potom nastavte program umývania, podľa modelu buď tlačidlom alebo otočným prepínačom.

Keď chcete zvoliť program, musíte okrem toho stlačiť expresné tlačidlo (hore).

Na niektorých modeloch sa v tejto chvíli rozsvieti kontrolka, ktorá signalizuje, ktorý program je zvolený. Na iných modeloch sa na displeji objaví písmeno "P" nasleďované číslom daného programu.



Tlačidlo



Otočný prepínač

Rôzne modely majú na výber rôzne programy umývania:
Je veľmi dôležité zvoliť správny program umývania, ktorý zodpovedá stupňu znečistenia, množstvu a druhu riadu.

Program	Teplota (°C)	Symbol	Druh riadu	Množstvo prostriedku na umývanie (g)	Celková spotreba na 12 súprav kWh/litr*	Približné trvanie u 13 súprav (min)
Predumývanie	studená		na riad ktorý sa nebude ihneď umývať	bez prostriedku na umývanie	0,0007 kWh 3 litre	7
Intenzívny	70		na silne znečistený riad a hrnce	25+15	1,4 kWh 12 litrov	90
Normálny	65		na znečistený riad	25+5	1,2 kWh 12 litrov	87
Automatický	55-65		na znečistený riad	25+5	1,2 kWh 12 litrov	87
Economic**	50		na málo znečistený riad	25+5	1,05 kWh 12 litrov	138
Mix	50		na znečistený a chulosťivý riad	25+5	0,87 kWh 12 litrov	87
Krátky	55		na veľmi málo znečistený riad	25	0,79 kWh 10 litrov	51
Expres***	40		na veľmi málo znečistený riad, iba v hornom koši	20	0,3 kWh 7,4 litrov	15

25 g nekoncentrovaného prostriedku na umývanie zodpovedá jednej a pol zarovnannej polievkovej lyžici alebo jednej tablete prostriedku na umývanie. Pri použití tabliet a tekutých prostriedkov na umývanie dodržujte príslušné pokyny výrobu prostriedku na umývanie.

* hodnoty pre motor s príkonom 60 W

** Úsporný program economic zodpovedajúci norme EN-50242 trvá dlhšie než ostatné programy. Má však nízku spotrebu energie a je ekologicky najšetrnejší. Rozsvietená kontrolka a nepretršovaný akustický signál v dĺžke troch sekúnd oznamujú ukončenie programu.

*** Na expresný program používajte len práškový alebo tekutý prostriedok na umývanie, ktorý sa optimálne rozpušťa.

4 PRÍDAVNÉ FUNKCIE

Po zvolení programu umývania je možné nastaviť tiež ďalšie funkcie umývania.
V prípade, že sa pri nastavovaní funkcii zmení program, sú všetky skôr zvolené funkcie zrušené.

Pomocou týchto funkcii môžete nastaviť optimálne umývanie v umývačke riadu, dobu trvania a hodnoty spotreby cyklu umývania.

Prídavné funkcie (podľa modelu):



Oneskorenie spustenia programu

Týmto tlačidlom môžete oneskoriť spustenie cyklu umývania. Na niektorých modeloch môžete spustiť program oneskoriť o 3, 6 alebo 9 hodín. V tomto prípade sa pri stlačení tohto tlačidla rozsvieti kontrolka, ktorá signalizuje zvolenú možnosť.

Na iných modeloch môžete predvolenie času spustenia programu nastaviť v hodnôtach intervaloch od 1 do 9 hodín. Je to ideálna možnosť, ako využiť dobu, kedy je poskytovaná nočná tarifa. Na týchto modeloch sa pri stlačení tohto tlačidla objaví na displeji počet hodín, o ktorý sa spustenie umývačky riadu oneskoriť.



Tlačidlo "Skrátenie času"

Týmto tlačidlom sa skracuje doba trvania cyklu umývania a sušenia. Túto možnosť môžete použiť u intenzívneho, normálneho, automatického a úsporného programu.



Nápňň hore / dole

Pri tejto funkcii sa využíva len polovica kapacity umývačky riadu. Nápňň hore, tj. nápňň horného koša, sa hodí pre chulosťivý riad; nápňň dole, tj. spodného koša, sa hodí na hrnce alebo silno znečistený riad. Túto funkciu môžete použiť ako prídavnú k všetkým programom umývania



Extra sušenie

Touto funkciou sa zlepšujú výsledky sušenia riadu. Môže sa použiť u všetkých programov okrem predumývania.



Polovická nápňň

Táto funkcia slúži pre umývanie polovickej nápňne len v hornom koši. Môžete ju použiť u všetkých programov umývania.



Expres (horný)

Táto funkcia slúži na veľmi rýchle umývanie málo znečisteného riadu len v hornom koši.

DOLEŽITÉ UPOZORNENIE

V prípade, že pri voľbe prídavných funkcii zmeníte program, alebo stlačíte tlačidlo ZAP/VYP, všetky zvolené funkcie sa zrušia.

POZNÁMKA K OCHRANE ŽIVOTNEHO PROSTREDIA

V prípade, že je váš model vybavený úsporným senzorm, môžete pri intenzívnom a normálnom programe umývania ušetriť až štvrtinu vody. Úsporný senzor zisťuje stupeň znečistenia vody, ktorá bola použitá pri predumývaní. Ak je dostatočne čistá, použije sa ešte na vlastné umývanie.

5 UVEDENIE DO PREVÁDZKY





Umyvačku riadu po zapnutí tlačidlom ZAP/VYP, nastavení programu umývania a prídavných funkcií **spustíte stlačením tlačidla ŠTART.**



6 PRIEBEH PROGRAMU UMÝVANIA

Počas programu umývania umyvačka riadu signalizuje, ktorý úsek programu aktuálne prebieha.

Aktuálny stav programu umývania ukazujú kontrolky nad voľičom programu alebo nad programovým tlačidlom. Vždy podľa modelu sa jedná o nasledujúce fázy:

- a** umývanie  /sušenie  /koniec STOP
- b** alebo prevádzka  /koniec STOP
- c** U modelov s displejom je indikovaný tiež čas, ktorý zostáva do ukončenia programu. 







DÔLEŽITÉ UPOZORNENIE

Počas umývania riadu sa nesmú otvárať dvere umyvačky riadu, mohlo by to negatívne ovplyvniť priebeh programu.



Umyvačka riadu je v prevádzke a vy

- chcete do umyvačky riadu vložiť ešte ďalší riad..
- chcete zmeniť program umývania.

1. Stlačte tlačidlo PAUZA. 
2. Vložte do umyvačky riadu ďalší riad a /alebo zmeňte program umývania. 
3. Stlačte tlačidlo ŠTART. 

V prípade, že sa zmena týka doby trvania programu umývania alebo oneskorenia spustenia programu, tento postup neplatí. V týchto prípadoch je na vykonanie zmeny potrebné stlačiť tlačidlo ZAP/VYP. 

DÔLEŽITÉ UPOZORNENIE

Nezabudnite na to, že tlačidlá ŠTART/PAUZA a ZAP/VYP  sú dve rôzne tlačidlá. Ak počas umývania stlačíte tlačidlo,  musíte umyvačku riadu znova naprogramovať.

7 UKONČENIE PROGRAMU

Po ukončení programu sa rozsvieti kontrolka KONIEC (STOP) a počas troch sekúnd znie akustický signál.



8 PRERUŠENIE DODÁVKY ENERGIE

Ak dôjde k výpadku el. energie, bude umyvačka riadu po obnovení dodávky energie pokračovať tam, kde sa zastavila (minimálna

doba uloženia programu do pamäti je 12 hodín, to závisí od modelu).

9 DÔLEŽITÉ ODPORUČENIA

V zaujme predĺženia životnosti umyvačky riadu a zlepšenie kvality umývania je potrebné dodržiavať tieto odporúčenia.

- a** **Zapínajte umyvačku riadu, len keď je plná riadu.** Keď využijete plnú kapacitu umyvačky riadu, znížite spotrebu vody a elektrickej energie a umyvačka riadu beží tichšie.
- b** **Ukladajte správne riad do umyvačky riadu.** Optimálna kvalita umývania bude zabezpečená len v prípade, že sa sprchovacie ramená budú voľne otáčať. Okrem toho musia byť jednotlivé kusy riadu umiestnené tak, aby medzi ne prenikal prúd vody.
- c** **Voľba programu.** Voľte program umývania a prídavné funkcie vždy podľa potreby.
- d** **Čistenie.** Každé tri mesiace vyčistite filter a sprchovacie ramená. Potom skontrolujte správne nasadenie.

UMÝVAČKA RIADU

ÚDRŽBA A ČISTENIE UMÝVAČKY RIADU

V záujme predĺženia životnosti vašej umývačky riadu je potrebné ju pravidelne čistiť.

Každé tri mesiace:

- Vyčistite filter.
- Vyčistite sprchovacie ramená.

- Umyte umývačku riadu z vnútra.
- Umyte umývačku riadu z vonku.

Takým spôsobom prispôjete k predĺženiu životnosti vašej umývačky riadu.

DÔLEŽITÉ UPOZORNENIE

V prípade, že nebudete dlhšiu dobu doma, nechajte dvere umývačky riadu otvorené, aby sa vetral vnútrajšok.

1 ČISTENIE UMÝVAČIEHO FILTRA

Filter sa skladá z dvoch alebo troch častí (podľa modelu): z vnútorného filtra, vonkajšieho filtra a z chrániča filtra. Nachádza sa v spodnej časti umývačky riadu, pod spodným košom.

a Najprv vyberte spodný koš.

b Potom otočte vnútorný filter dolava a vytiahnite ho hore smerom von.

c Potom vyberte vonkajší filter a nakoniec (podľa modelu) chránič filtra.



d Veľmi dôležité je správne späť nasadenie filtrov. Najprv upevnite chránič filtra.

Vonkajší filter zaklapnite do jeho polohy. Vnútorný filter zasunite do jeho polohy a otočte ho až na doraz doprava.

2 ČISTENIE SPRCHOVACÍCH RAMIEN

Tretie sprchovacie rameno (u niektorých modelov) rovnako ako stredné a spodné sprchovacie ramená sa musia každé tri mesiace čistiť.

Demontáž sprchovacích ramien:

a Pri demontáži tretieho sprchovacieho ramena ho vytlačte smerom hore a vyskrutkujte.

b Stredné sprchovacie rameno je upevnené na hornom koši. Pri demontáži ho musíte celkom vyskrutkovať.

c Pri demontáži spodného sprchovacieho ramena otočte spodnú maticu dolava a rameno potom vytiahnite smerom hore. Sprchovacie ramená vyčistite pod tečúcou vodou mäkcou špongiou.

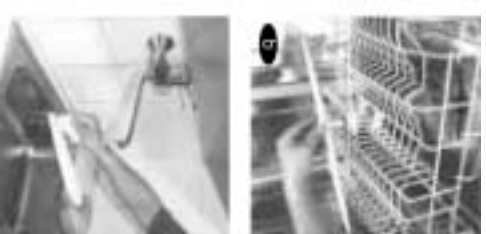

Otvory, ktorými tviská voda, musia byť dokonale čisté. Pripadne zanesenie je potrebné dôkladne vyčistiť. Potom namontujte sprchovacie ramená znovu do umývačky riadu.

DÔLEŽITÉ UPOZORNENIE
Skôr ako začnete s čistením alebo údržbou umývačky riadu, odpojte ju od el. siete.

3 ČISTENIE UMÝVAČKY RIADU Z VNÚTRA

Umývačku riadu je potrebné každé tri mesiace dôkladne vyčistiť a odstrániť zanesnuté zvyšky nečistôt.

Namiesto normálnych čistiacich prostriedkov je potrebné použiť prostriedok na čistenie umývačiek riadu (pri použití dodržujte pokyny výrobcu).

4 ČISTENIE VONKAJŠIEHO PLAŠŤA

Na čistenie vonkajšieho plášťa umývačky riadu používajte handru namočenú do sapónatovej vody. Nepoužívajte abrazívne prostriedky. Vonkajší plášť potom osušte suchou handrou.



DÔLEŽITÉ UPOZORNENIE
Z bezpečnostných dôvodov musí byť umývačka riadu počas čistenie odpojená od elektrickej siete.

UMÝVAČKA RIADU

RADY PRI RIEŠENÍ PROBLÉMOV

V prípade, že sa počas prevádzky vašej umývačky riadu objaví nejaký problém, môžete ho možno vyriešiť sami pomocou nasledujúcich pokynov.

V opačnom prípade sa obráťte na **autorizovaný servis**. Pokúste sa pritom odborníkom servisu oznámiť čo najpodrobnejšie informácie.



1 TECHNICKÉ ALEBO FUNKČNÉ PROBLÉMY

V prípade, že umývačka riadu zisťí chybnú funkciu, vydáva - podľa modelu - akustický alebo optický varovný signál.

Na vrchnom okraji umývačky riadu sa nachádza tabuľka s možnými príčinami porúch.



(F1) Modely s displejom.

Na týchto modeloch sa po identifikácii poruchy objaví na displeji písmeno "F" doplnené príslušnou číslou (1 až 9).

Modely bez displeja.

Ak dôjde k poruche, vydáva umývačka riadu akustický tónový signál. Po prerušení v dlhšie seden sekund signál zaznie znova. Druh poruchy môžete identifikovať podľa počtu signálnych tónov (1 signálny tón = otvorené dvere, 2 signálny tón = nenapúšťa sa voda, atď.)

Ak chcete akustický signál vypnúť, stlačte tlačidlo START/PAUZA. Podľa toho, o akú poruchu ide, sa obráťte na odborný servis a oznámte kód poruchy.

FUNKČNÁ PORUCHA	model	model
	s displejom	bez displeja
		počet signálnych tónov
Otvorené dvere	F1	1
Nenapúšťa sa voda	F2	2
Neodčerpáva sa voda	F3	3
Preteká voda	F4	4
Umývačka sa prehráta	F5	5
Umývačka nehrje	F6	6
Teplotný snímač	F7	7
Nizký tlak vody	F8	8
Chybný rozvod	F9	9

• Prečo sa umývačka riadu nezapne?

- Možné dôvody sú:
- Je prerušená dodávka energie.
 - Zástřka nie je správne zasunutá do zásuvky.
 - "Vypadlo" istenie domacej elektrifikácie.
 - Umývačka riadu nie je zapojená do siete.
 - Nie je stlačené tlačidlo ZAP/VYP (kontrolka tohto tlačidla musí stále svieťiť).
 - Nie sú správne zatvorené dvere umývačky riadu.
 - Nie je stlačené tlačidlo ŠTART/PAUZA.

• Umývačka riadu sa zapne, ale nenapúšťa sa voda.

- Možné dôvody sú:
- Vo vodovodnej sieti nie je potrebný tlak.
 - Nie je otvorený vodovodný kohútik.
 - Je zanesený filter elektrického ventilu na privode vody.

• Voda neodteká, ale zostáva v umývacej vani.

- Možné dôvody sú:
- Je zanesený alebo zle napojený odpad.
 - Je zanesená alebo zle napojená odpadová hadica.
 - Sú zanesené filtre.
 - Zvolený program ešte nie je ukončený, počkajte do ukončenia programu.

• Kontrolka signalizujúca nultnosť doplnenie soli nezhasína.

- Možné dôvody sú:
- Je potrebné doplniť špeciálnu soľ. Doplníte do zásobníka soľ a roztok zamiešajte lyžicou.
 - Tvrdosť vody je nižšia než 7 DH, preto nepotrebuje žiadnu soľ. V takom prípade svieta kontrolka stále.

• Na dávkovači alebo na vnútrajšku dverí sa objavja zvyšky prostriedku na umývanie.

- Možné dôvody sú:
- Niektorý kus riadu bráni tomu, aby sa dávkovač otvoril.
 - Prostriedok na umývanie nie je vhodný alebo je po záruke.
 - Sprchovacie ramená narážali na niektorý kus riadu.
 - Otvory v sprchovacích ramenách sú zanesené.
 - Zásobník prostriedku na umývanie bol pred doplnením vlnký. Zásobník musí byť suchý.

• Nezvyčajné tvorenie peny

- Bol použitý prostriedok na umývanie pre umývanie v rukách, nie pre umývačky riadu.

• Vysoká spotreba soli

- Možné dôvody sú:
- Veľko zásobníka špeciálnej soli nie je správne zatvorené.
 - Nie je správne nastavená potrebná dávka špeciálnej soli.

• Umývačka riadu vydáva nezvyčajné zvuky.

- Možné dôvody sú:
- Riad nie je správne uložený.
 - Sprchovacie ramená narážajú pri otáčaní na niektorý kus riadu.

- Na riade sú nečistoty alebo zvyšky pokrmov.

Možné dôvody sú:

- Umyvaci filter nie je správne nasadený, je znečistený alebo zanesený.
- Otvory sprchovacích ramien sú zanesené, alebo sú sprchovacie ramená zablokované riadom v umývačke riadu.
- Nevhodný prostriedok na umývanie alebo jeho malé množstvo.
- Riad nie je správne uložený. Jednotlivé kusy sa vzájomne dotýkajú.
- Koše na riad sú preplnené.
- Je zvolený nesprávny program umývania.
- Je zanesený odpad.
- Na riade sú príliš zaschnuté zvyšky pokrmov.

- Na riade sú biele škvrny.

Možné dôvody sú:

- Nedostatok prostriedku na umývanie alebo leštenie.
- Veko zásobníka soli nie je správne uzatvorené.
- V zásobníku soli nie je voda alebo soľ.
- Nie je správne nastavené zariadenie na zmätkovanie vody.
- Bol použitý bezfosfátový prostriedok na umývanie. Skúste použiť fosfátový prostriedok na umývanie.

- Riad nie je suchý.

Možné dôvody sú:

- Príliš málo prostriedku na leštenie.
- Nesprávne nastavenie prostriedku na leštenie.
- Je nesprávne uložený riad.
- Vytlahli ste riad príliš skoro.
- Nevhodný program umývania.

- Na pohároch a krištáľovom skle sú mliečne škvrny alebo škrabance.

Možné dôvody sú:

- Riad nie je vhodný na umývanie v umývačke riadu.
- Nesprávny prostriedok na umývanie.

- Povlak na pohároch a príboroch, kovový vzhľad pohárov.

Možné dôvody sú:

- Nedostatok prostriedku na leštenie.

- Sklo alebo kryštál nie sú priehľadné

– Príliš mnoho prostriedku na leštenie.

- Škvrny na riade z nehrdzavejúcej alebo ušľachtilej oceli

Možné dôvody sú:

- Riad nie je vhodný na umývanie v umývačke riadu.
- Riad nie je správne uložený.
- Príliš mnoho prostriedku na umývanie.
- Zlá kvalita oceli.
- Príliš mnoho soli v umývaacom roztoku. Uzatvorte správne veko zásobníka soli.
- Sklo alebo kryštál nie sú priezračné. Príliš mnoho prostriedku na leštenie.

UMÝVAČKA RIADU

POZNÁMKY



POZNÁMKA K OCHRANE ŽIVOTNÉHO PROSTREDIA

Z dôvodov ochrany životného prostredia odovzdajte staré spotrebiče na zberné miesta alebo do recyklačných centier.

Skôr ako starý spotrebič takýmto spôsobom zlikvidujete, zabezpečte odstránením prírodného elektrického kábla nemožnosť jeho použitia.

CERTIFIKÁT KVALITY
ISO 9001

**KVALITA VÝROBY TOHOTO ZARÍZENÍ
SPLNŮJE POŽADAVKY
MEZINÁRODNÍ NORMY ISO 9001**

- Certifikace ISO 9001 garantuje, že výrobní postup tohoto zařízení vyhovuje mezinárodnímu systému kontroly kvality ISO.
- Je pro Vás též zárukou mimořádné spolehlivosti a bezpečnosti.
- Pokud jste dali přednost tomuto zařízení, zvolili jste skutečně to nejlepší.

**VYBRALI JSTE SI KVALITU
PODLOŽENOU CERTIFIKÁTEM,
KTERÝ JE DŮKAZEM,
ŽE JSTE NEMOHLI KOUPIŤ LÉPE**

CERTIFIKÁT KVALITY
ISO 9001

**KVALITA VÝROBY TOHOTO ZARIADENIA
SPLNŮJE POŽIADAVKY
MEDZINÁRODNEJ NORMY ISO 9001**

- Certifikácia ISO 9001 garantuje, že výrobný postup tohoto zariadenia vyhovuje medzinárodnému systému kontroly kvality ISO.
- Je pre Vás tiež zárukou mimoriadnej spoľahlivosti a bezpečnosti.
- Pokiaľ ste dali prednosť tomuto zariadeniu, zvolili ste skutočne to najlepšíe.

**VYBRALI STE SI KVALITU
PODLOŽENÚ CERTIFIKÁTOM,
KTORÝ JE DŮKAZOM
ŽE STE NEMOHLI KÚPIŤ LEPŠIE.**