

**RU**  
**PL**  
**SK**  
**CZ**  
**EN**

Инструкция по эксплуатации  
Instrukcja obsługi  
Návod na obsluhu  
Automatická pračka  
User instructions

*Grand* 

**GO4 L**

**Kg** DETECTOR

**CANDY**



**ПОЗДРАВЛЯЕМ!**

Приобретя эту стиральную машину Канди, Вы решили не идти на компромисс: Вы пожелали лучшее.

Фирма Канди рада предложить Вам эту новую стиральную машину - плод многолетних научно-исследовательских работ и приобретенного на рынке, в тесном контакте с потребителем, опыта.

Вы выбрали качество, долговечность и широкие возможности, которые Вам предоставляет эта стиральная машина.

Кроме того Канди предлагает Вам широкую гамму электробытовой техники: стиральные машины, посудомоечные машины, стиральные машины с сушкой, кухонные плиты, микроволновые печи, духовки, варочные панели, холодильники, морозильники.

Спросите у Вашего продавца полный каталог продукции фирмы Канди.

Просим Вас внимательно ознакомиться с предупреждениями, содержащимися в этой инструкции, которые дадут Вам важные сведения, касающиеся безопасности, установки, эксплуатации и обслуживания, некоторые полезные советы по лучшему использованию машины.

Бережно храните эту книжку инструкций для последующих консультаций.

При общении с фирмой Канди или с ее специалистами по техническому обслуживанию постоянно ссылайтесь на модель и номер G (если таковой имеется). Практически, ссылайтесь на все, что содержится в табличке.

**GRATULACJE**

Kupując sprzęt AGD firmy Candy dowiodłeś, że nie akceptujesz kompromisów i chcesz mieć to co najlepsze.

Firma Candy ma przyjemność przedstawić nową pralkę automatyczną, która jest rezultatem lat poszukiwań i doświadczeń nabytych w bezpośrednim kontakcie z konsumentem. Wybrałeś jakość, trwałość i wysoką sprawność - cechy charakteryzujące pralkę Candy.

Firma Candy oferuje także szeroki asortyment innych urządzeń AGD, takich jak: zmywarki do naczyń, pralko-suszarki, kuchenki, kuchenki mikrofalowe, tradycyjne piecyki i kuchenki, a także lodówki i zamrażarki.

Poproś Twojego sprzedawcę o kompletny katalog produktów firmy Candy.

Przeczytaj uważnie niniejszą instrukcję, gdyż zawiera ona wskazówki dotyczące bezpiecznej instalacji, użytkowania i konserwacji, oraz kilka praktycznych porad pozwalających zoptymalizować sposób użytkowania pralki.

Zachowaj niniejszą instrukcję w celu późniejszej konsultacji.

Kontaktując się z firmą Candy, lub z punktami serwisowymi, zawsze podawaj model i numer, oraz ewentualnie numer G urządzenia (Jeśli taki istnieje). Praktycznie wszystkie informacje są obwiedzione ramką na rysunku obok

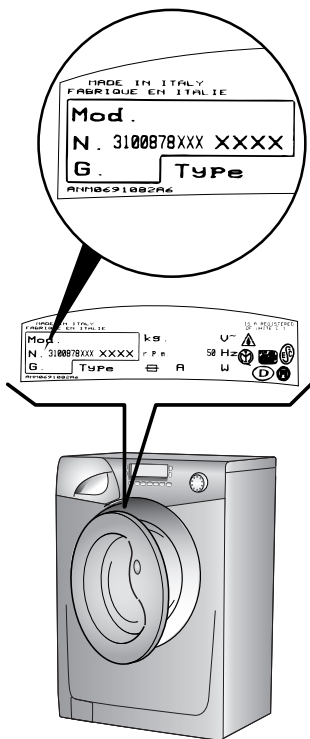
**ÚVOD**

Vážený zákazník, ďakujeme Vám, že ste si zakúpil výrobok spoločnosti Candy.

Pred prvým použitím výrobku si pozorne prečítajte priložený slovenský návod, ktorý firma Candy dodáva, a dôsledne sa ním riadte.

Návod, ktorý ste k výrobku prijali vychádza zo všeobecného radu výrobkov a z tohto dôvodu môže dôjsť k situácii, že niektoré funkcie, ovládacie prvky a príslušenstvo nie sú určené pre váš výrobok.

Ďakujeme za pochopenie.

**ÚVOD**

Vážený zákazníku,

Děkujeme Vám, že jste si zakoupil výrobek společnosti Candy.

Před prvním použitím výrobku si pozorně přečtěte přiložený český návod, který firma Candy dodává, a důsledně se jím řiďte. Návod, který jste k výrobku obdržel, vychází z všeobecné výrobové řady a z tohoto důvodu může dojít k situaci, že některé funkce, ovládací prvky a příslušenství nejsou určeny pro Váš výrobek. Děkujeme za pochopení.

**OUR COMPLIMENTS**

With the purchase of this Candy household appliance, you have shown that you will not accept compromises: you want only the best.

Candy is happy to present their new washing machine, the result of years of research and market experience through direct contact with Consumers. You have chosen the quality, durability and high performance that this washing machine offers.

Candy is also able to offer a vast range of other household appliances: washing machines, dishwashers, washer-dryers, cookers, microwave ovens. Traditional ovens and hobs, refrigerators and freezers.

Ask your local retailer for the complete catalogue of Candy products.

Please read this booklet carefully as it provides important guide lines for safe installation, use and maintenance and some useful advice for best results when using your washing machine.

Keep this booklet in a safe place for further consultation.

When contacting Candy or a Customer Services Centre always refer to the Model, No., and G number (if applicable of the appliance see panel).

(RU)	(PL)	ПАРАГРАФ ROZDZIAŁ KAPITOLA CHAPTER	(SK)	(CZ)	(EN)
<b>ОГЛАВЛЕНИЕ</b>	<b>SPIS TREŚCI</b>		<b>OBSAH:</b>	<b>OBSAH :</b>	<b>INDEX</b>
Введение	Wstęp		Úvod	Úvod	Introduction
Общие сведения по эксплуатации	Uwagi ogólne dotyczące dostawy	1	Všeobecné pokyny pri prevzatí výrobku	Všeobecné pokyny při převzetí výrobku	General points on delivery
Гарантия	Gwarancja	2	Záruka	Záruka	Guarantee
Меры безопасности	Środki bezpieczeństwa	3	Pokyny pre bezpečné používanie práčky	Pokyny pro bezpečné používání pračky	Safety Measures
Технические характеристики	Dane techniczne	4	Technické údaje	Technické údaje	Technical Data
Установка	Instalacja pralki	5	Inštalácia	Instalace	Setting up and Installation
Описание команд	Opis panelu sterującego	6	Popis ovládacieho panelu	Popis ovládacího panelu	Control Description
Таблицы выбора программ	Tabela programów	7	Tabuľka programov	Tabulka programů	Table of Programmes
Выбор программ	Wybór programu	8	Voľba programov	Volba programů	Selection
Контейнер для моющих средств	Szuflada na proszek	9	Zásobník pracích prostriedkov	Zásobník pracích prostředků	Detergent drawer
Тип белья	Produkt	10	Bielizeň	Prádlo	The Product
Стирка	Pranie	11	Pranie	Praní	Washing
Чистка и уход за машиной	Czyszczenie i rutynowa konserwacja pralki	12	Čistenie a bežná údržba	Čištění a běžná údržba	Cleaning and routine maintenance
Возможные неисправности	Lokalizacja usterek	13	Skôr ako zavoláte odborný servis	Než zavoláte odborný servis	Faults Search

## ПАРАГРАФ 1

ОБЩИЕ  
СВЕДЕНИЯ

При покупке убедитесь, чтобы с машиной были:

- A) ИНСТРУКЦИЯ ПО ЭКСПЛУАТАЦИИ НА РУССКОМ ЯЗЫКЕ;
- B) АДРЕСА СЛУЖБ ТЕХНИЧЕСКОГО ОБСЛУЖИВАНИЯ;
- C) СЕРТИФИКАТ ГАРАНТИИ;
- D) ЗАГЛУШКА;
- E) ЖЕСТКОЕ УСТРОЙСТВО ДЛЯ ЗАГИБА СЛИВНОЙ ТРУБЫ;

## ХРАНИТЕ ИХ

Проверьте отсутствие повреждений машины при транспортировке. При наличии повреждений обратитесь в центр техобслуживания Канди.

## ROZDZIAŁ 1

UWAGI OGÓLNE  
DOTYCZĄCE  
DOSTAWY

W momencie dostawy sprawdź, czy poniższe elementy zostały dostarczone wraz z pralką:

- A) INSTRUKCJA UŻYTKOWANIA
- B) KARTA GWARANCYJNA
- C) WYKAZ PUNKTÓW SERWISOWYCH (na karcie gwarancyjnej)
- D) ZATYCZKI
- E) KOLANKO WEŻA WYLEWOWEGO

PRZECHOWUJ JE W  
BEZPIECZNYM MIEJSCU

Sprawdź, czy pralka i wyposażenie jest w dobrym stanie i nie uległa uszkodzeniu w czasie transportu. W przypadku zauważenia uszkodzeń skontaktuj się ze sklepem, w którym nabyłeś urządzenie.

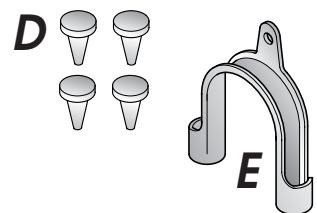
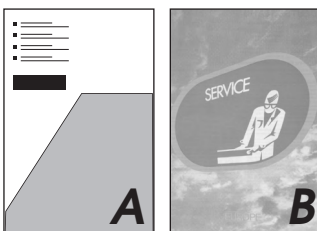
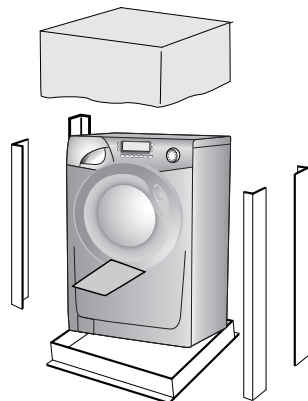

## KAPITOLA 1

VŠEOBECNÉ  
POKYNY PRI  
PREVZATÍ  
VÝROBKU

Pri dodaní a prevzatí výrobku skontrolujte starostlivo, či bolo dodané nasledujúce štandardné príslušenstvo:

- A) NÁVOD NA OBSLUHOVANIE
- B) ZOZNAM S ADRESAMI ODBORNÝCH SERVISNÝCH STREDISK
- C) ZÁRUČNÝ LIST
- D) KRYCIA ZÁTKA
- E) DRŽIAK ODTOKOVEJ HADICE, TVARU „U“

**Z PRAKTICKÝCH  
DŮVODŮ  
PŘÍSLUŠENSTVO  
USCHOVÁVAJTE NA  
BEZPEČNOM MÍSTE.**

Pri prevzatí vybalenú práčku starostlivo skontrolujte, či nebola počas prepravy akokoľvek poškodená. Ak áno, reklamujte škody u vášho predajcu.

## KAPITOLA 1

VŠEOBECNÉ  
POKYNY PŘI  
PŘEVZETÍ  
VÝROBKU.

Při dodání a převzetí výrobku zkontrolujte pečlivě, zda bylo dodáno následující standardní příslušenství:

- A) NÁVOD K OBSLUZE
- B) SEZNAM S ADRESAMI ODBORNÝCH SERVISNÍCH STŘEDIŠK
- C) ZÁRUČNÍ LIST
- D) KRYCÍ ZÁTKA
- E) DRŽÁK ODTOKOVÉ HADICE, TVARU "U"

**Z PRAKTICKÝCH  
DŮVODŮ PŘÍSLUŠENSTVÍ  
UCHOVÁVEJTE NA  
BEZPEČNÉM MÍSTĚ.**

Při převzetí vybalenou pračku pečlivě zkontrolujte, zda nebyla během přepravy jakkoliv poškozena. Pokud ano, reklamujte škody u Vašeho prodejce.

## CHAPTER 1

GENERAL POINTS  
ON DELIVERY

On delivery, check that the following are included with the machine:

- A) INSTRUCTION MANUAL
- B) CUSTOMER SERVICE ADDRESSES
- C) GUARANTEE CERTIFICATES
- D) CAPS
- E) BEND FOR OUTLET TUBE

**KEEP THEM IN A SAFE  
PLACE**

Check that the machine has not incurred damage during transport. If this is the case, contact your nearest Candy Centre.

## ПАРАГРАФ 2

ГАРАНТИЯ

Стиральная машина снабжена гарантийным сертификатом, который позволяет Вам бесплатно пользоваться услугами технического сервиса, за исключением оплаты за вызов, в течение 1 года со дня покупки.

## ROZDZIAŁ 2

GWARANCJA

*Niniejsze urządzenie jest dostarczane z kartą gwarancyjną pozwalającą bezpłatnie korzystać z pomocy technicznej i serwisu w okresie gwarancyjnym.*

## KAPITOLA 2

ZÁRUKA

Na poskytnutie kvalitného záručného a pozáručného servisu uschovajte všetky doklady o kúpe a prípadných opravách výrobku. Odporúčame vám počas záručnej lehoty uschovať pôvodné obaly k výrobku. Skôr ako budete kontaktovať servisné stredisko, starostlivo preštudujte záručné podmienky v záručnom liste. Obracajte sa iba na autorizované servisné strediská.

## KAPITOLA 2

ZÁRUKA

Pro poskytnutí kvalitního záručního a pozáručního servisu uschovejte všechny doklady o koupi a případných opravách výrobku. Doporučujeme Vám po dobu záruční doby uchovat původní obaly k výrobku. Než budete kontaktovat servisní středisko, pečlivě prostudujte záruční podmínky v záručním listě. Obracejte se pouze na autorizovaná servisní střediska.

## CHAPTER 2

GUARANTEE

The appliance is supplied with a guarantee certificate which allows free use of the Technical Assistance Service.

## ПАРАГРАФ 3

МЕРЫ  
БЕЗОПАСНОСТИВНИМАНИЕ!  
ПРИ ЛЮБЫХ  
ОПЕРАЦИЯХ ЧИСТКИ  
И ТЕХНИЧЕСКОГО  
ОБСЛУЖИВАНИЯ  
СТИРАЛЬНОЙ  
МАШИНЫ:

● отключите стиральную машину от сети и выдерните штепсель из розетки;

● перекройте кран подачи воды;

● Канди оснащает все свои машины кабелем с заземлением. Убедитесь в том, что электросеть имеет заземленный провод. В случае его отсутствия, необходимо обращаться к квалифицированному персоналу.

Знак **CE** указывает, что прибор соответствует требованиям европейских стандартов, 73/23/CEE и 89/336/CEE, в дальнейшем замененных соответственно регламентами 2006/95/CE и 2004/108/CE с изменениями и дополнениями к ним.

● не касайтесь стиральной машины влажными руками и ногами;

● не работайте со стиральной машиной босиком;

● не применяйте удлинители во влажных и сырых помещениях (ванная, душевая комната).

ВНИМАНИЕ!  
ТЕМПЕРАТУРА ВОДЫ  
ВО ВРЕМЯ СТИРКИ  
МОЖЕТ ДОСТИГАТЬ 90°C.

● прежде чем открыть крышку загрузочного люка, убедитесь в отсутствии воды в барабане.

## ROZDZIAŁ 3

ŚRODKI  
BEZPIECZEŃSTWAUWAGA:  
PRZED PRZYSTAPIENIEM  
DO JAKIEJKOLWIEK  
CZYNNOŚCI  
CZYSZCZENIA LUB  
KONSERWACJI  
URZĄDZENIA NALEŻY

● Wyjąć wtyczkę z gniazdka sieciowego.

● Zakreślić kran odpowiadający za dopływ wody.

● Firma Candy wyposaża w uzmielone wszystkie produkowane u siebie urządzenia. Upewnij się, że gniazdko zasilające pralkę posiada prawidłowo podłączony bolec uziemiający. W przeciwnym przypadku wezwij wykwalifikowanego elektryka.

**CE** Urządzenie jest zgodne z Dyrektywami Europejskimi 73/23/CEE i 89/336/CEE zastąpionymi odpowiednio przez Dyrektywy 2006/95/CE i 2004/108/CE z następnymi modyfikacjami.

● Nie wolno dotykać urządzenia mokrymi lub wilgotnymi rękami lub nogami.

● Nie wolno mieć z nim kontaktu gdy stoimy boso na posadzce.

● Nie wolno używać przedłużaczy do doprowadzenia energii elektrycznej.

OSTRZEŻENIE:  
W CZASIE PRANIA  
WODA W PRALCE  
MOŻE OSIAGNAĆ  
TEMPERATURĘ 90°C

● Przed otwarciem drzwiczek pralki należy sprawdzić, czy w bębnie nie ma wody.

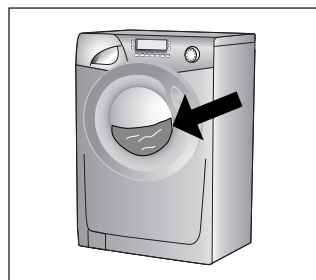
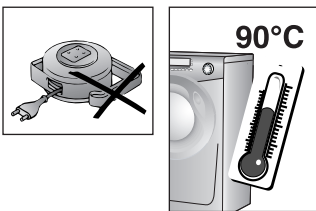
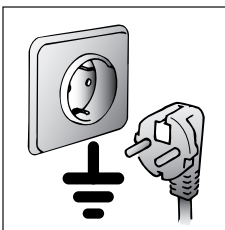
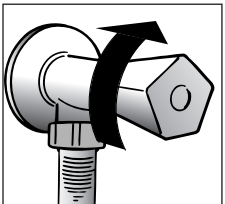
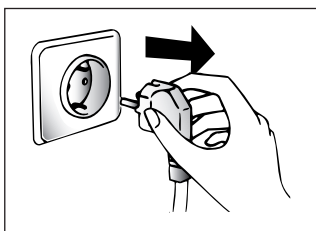

## KAPITOLA 3

POKYNYNA  
BEZPEČNÉ  
POUŽÍVANIE  
PRAČKYPOZOR! NIŽŠIE  
UVEDENÉ POKYNY  
PLATIA PRE  
AKÝKOL'VEK DRUH  
ČISTENIA A ÚDRŽBY

● Vytiahnite vidlicu el. kábla zo zásuvky el. siete

● Uzavrite kohútik prívodu vody

● Všetky el. spotrebiče zn. Candy sú uzemnené. Zaisťte, aby napájacia el. sieť umožňovala ochranu uzemnením. V prípade pochybností nechajte preveriť pracovníkom odbornej firmy.

**CE** Spotrebič zodpovedá európskym smerniciam 73/23/CEE (Bezpečnostná smernica – nízke napätie) a 89/336/CEE (Smernica pre elektromagnetickú kompatibilitu), ktoré boli nahradené smernicami 2006/95/CE a 2004/108/CE a ich neskoršími zmenami.

● Nedotýkajte sa práčky mokrymi či vlhkými rukami alebo nohami

● Nepoužívajte práčku ak ste bosí.

● Najvyššiu pozornosť venujte používaniu rôznych adaptérov, rozvodiek a predlžovacích káblov v miestnostiach ako sú kúpeľne alebo v miestnostiach so sprchou. Ak to je možné, vyhnite sa ich používaniu vôbec.

UPOZORNENIE: POČAS  
CYKLU PRANIA MÔŽE  
VODA DOSIAHNUŤ  
TEPLOTU AŽ 90°C

● Pred otvorením práčky sa uistite, že v bubne nie je žiadna voda

## KAPITOLA 3

POKYNY PRO  
BEZPEČNÉ  
POUŽÍVÁNÍ PRAČKYPOZOR! NIŽE UVEDENÉ  
POKYNY PLATÍ PRO  
JAKÝKOLIV DRUH  
ČISTENÍ A ÚDRŽBY

● Vytáhněte vidlici el. šňůry ze zásuvky el. sítě

● Uzavřete kohout přívodu vody

● Všechny el. spotřebiče zn. Candy jsou uzemněny. Zajistěte, aby napájecí el. síť umožňovala ochranu uzemněním. V případě pochybností nechte prověřit pracovníkem odborné firmy.

**CE** Spotřebič odpovídá evropským směrnici 73/23/CEE (Bezpečnostní směrnice – nízké napětí) a 89/336/CEE (Směrnice pro elektromagnetickou kompatibilitu), které byly nahrazené směrnice 2006/95/CE a 2004/108/CE a jejich pozdějšími změnami.

● Nedotýkejte se pračky mokřými či vlhkými rukama nebo nohama

● Nepoužívejte pračku jste-li bosí.

● Nejvyšší pozornost věnujte používání různých adaptéru, rozvodiek a prodlužovacích šňůr v místnostech jako jsou koupelny nebo v místnostech se sprchou. Je-li to možné, vyhněte se jejich používání vůbec.

UPOZORNĚNÍ:  
BĚHEM CYKLU PRANÍ  
MŮŽE VODA  
DOSÁHNOUŤ TEPLoty  
AŽ 90°C

● Před otevřením pračky se ujistěte, že v bubnu není žádná voda

## CHAPTER 3

## SAFETY MEASURES

IMPORTANT:  
FOR ALL CLEANING  
AND MAINTENANCE  
WORK

● Remove the plug

● Turn off the water inlet tap.

● All Candy appliances are earthed. Ensure that the main electricity circuit is earthed. Contact a qualified electrician if this is not the case.

**CE** Appliance complies with European Directives 73/23/EEC and 89/336/EEC, replaced by 2006/95/EC and 2004/108/EC, and subsequent amendments.

● Do not touch the appliance with wet or damp hands or feet.

● Do not use the appliance when bare-footed.

● Extreme care should be taken if extension leads are used in bathrooms or shower rooms. Avoid this where possible.

WARNING: DURING THE  
WASHING CYCLE, THE  
WATER CAN REACH A  
TEMPERATURE OF 90°C.

● Before opening the washing machine door, ensure that there is no water in the drum.

**RU**

● не пользуйтесь тройниками и переходниками;

● Данным изделием нельзя пользоваться людям (включая детей) с ограниченными физическими и ментальными возможностями или людям, не имеющим достаточного опыта и знаний, если они не находятся под присмотром людей, давших им необходимые инструкции по использованию изделия и отвечающих за их безопасность.

Чтобы дети не могли играть с изделием, они должны находиться под надежным присмотром.

● не тяните за кабель машины и саму машину для отключения ее от электросети;

● не оставляйте машину в условиях атмосферных воздействий (дождь, солнце и т.п.);

● при транспортировке не опирайте машину ее люком на тележку;

#### Важно!

В случае установки машины на полу, покрытом ковром или ворсистым покрытием, необходимо обратить внимание на то, чтобы вентиляционные отверстия, расположенные снизу машины, не были закрыты ворсом.

● поднимайте машину вдвоем, как показано на рисунке;

● в случае неисправности или плохой работы машины, отключите ее, закройте кран подачи воды и не пользуйтесь ею. Для возможного ремонта обращайтесь только в центр техобслуживания **Канди** и требуйте использования оригинальных запчастей.

**Несоблюдение этих норм может привести к нарушению безопасности машины.;**

● Если кабель питания поврежден, необходимо заменить его специальным кабелем, который можно найти в службе технического обеспечения.

**PL**

● *Nie wolno używać adapterów, ani rozgąteźniaczy elektrycznych.*

● *To urządzenie nie jest przeznaczone do obsługi przez dzieci lub osoby nie posiadające wiedzy do jego użytkowania, chyba że pozostają pod nadzorem lub zostały przeszkolone w zakresie obsługi urządzenia przez osobę odpowiedzialną za ich bezpieczeństwo.*

*Proszę nadzorować dzieci tak aby nie bawiły się urządzeniem.*

● *W celu wyjęcia wtyczki z gniazdka sieciowego nie należy ciągnąc za kabel zasilający ani pociągając samego urządzenia.*

● *Nie wolno narażać urządzenia na działania czynników atmosferycznych (deszcz, słońce itp. ...)*

● *Podczas przenoszenia pralki nie wolno chwycić jej za pokrętkę ani za pojemnik na środek do prania.*

● *Podczas transportu nie powinno się opierać drzwi pralki o wózek.*

#### Ważnel

*W przypadku instalacji urządzenia na podłożu pokrytym dywanem, chodnikiem, itp., należy sprawdzić czy nie są zatkane otwory wentylacyjne znajdujące się w dolnej części pralki.*

● *Pralka powinna być zawsze podnoszona przez dwie osoby, tak jak to pokazane jest na rysunku.*

● *W przypadku awarii czy też nieprawidłowego działania wyłącz pralkę, zakreć kran doprowadzający wodę i staraj się jej nie dotykać. Skontaktuj się z autoryzowanym punktem serwisowym Candy.*

*Nieprzestrzeżenie powyższych zaleceń może negatywnie wpłynąć na bezpieczeństwo użytkownika urządzenia.*

● *W przypadku gdyby przewód zasilający (główny kabel) został uszkodzony jego wymiana na dobry może być wykonana tylko przez punkt serwisowy.*

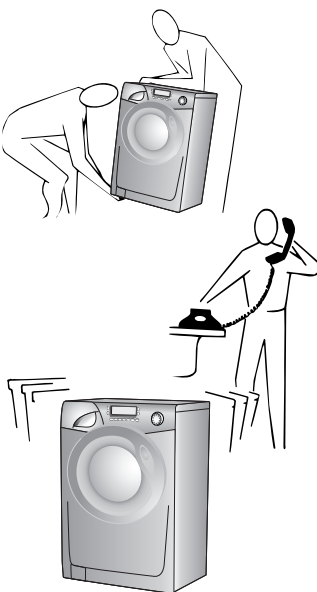
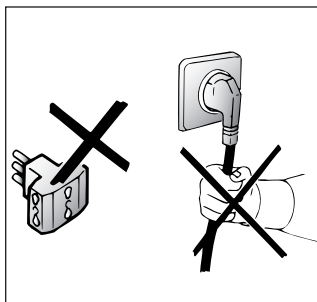
**SK**

● Nepoužívajte adaptéry alebo viacnásobné zásuvky.

● Tento spotrebič nie je určený na použitie osobami (vrátane detí) s obmedzenými fyzickými, senzorickými alebo mentálnymi schopnosťami, alebo bez skúseností a znalostí spotrebiča, ak nie sú pod dohľadom alebo poučené osobou zodpovednou za ich bezpečnosť.

Zabráňte deťom, aby sa hrali so spotrebičom.

● Pri odpájaní zo siete neťahajte iba za sieťový kábel, ale vyťahajte zástrčku zo zásuvky

● Nenechávajte prístroj vystavený atmosférickým vplyvom (dážď, slnko atď.)

● Pri premiestňovaní prístroja ho nedvíhajte za ovládacie voľiče alebo zásuvku na prášok.

● Pri prevoze neopierajte práčku dverkami o vozík.

#### Dôležité!

Ak umiestnite prístroj na koberec, skontrolujte, či nie sú ohrozené ventily v spodnej časti práčky.

● Prístroj zdvíhajte v páre podľa obr.

● V prípade poruchy alebo nesprávnej činnosti vypnite práčku, uzavrite prívod vody a neodborné s prístrojom nemanipulujte. Kontaktujte Servisné centrum Candy a žiadajte originálne náhradné diely. Nedodržanie týchto podmienok by mohlo ohroziť bezpečný prevádzku spotrebiča.

● Ak by došlo k poškodeniu prívodného kábla, musí byť nahradený iným originálnym dodávaným servisnými centrami Candy.

**CZ**

● Nepoužívejte adaptéry nebo vícenásobné zásuvky.

● Tento spotřebič není určen pro použití osobami (včetně dětí) s omezenými fyzickými, senzorickými nebo mentálními schopnostmi, nebo bez zkušeností a znalostí spotřebiče, pouze pokud nejsou pod dohledem nebo poučeni osobou odpovědnou za jejich bezpečnost.

Zabráňte dětem, aby se hrály se spotřebičem.

● Při odpojování ze sítě neřahejte pouze za síťovou šňůru, ale vytáhněte zástrčku ze zásuvky

● Nenechávejte přístroj vystaven atmosférickým vlivům (děšť, slunce atd.)

● Při přemístění přístroje jej nezvedejte za ovládací voliče nebo zásuvku na prášek.

● Při převozu neopírejte práčku dvířky o vozík.

#### Důležité!

Pokud umístíte přístroj na koberec, zkontrolujte, zda nejsou ohroženy ventily ve spodní části práčky.

● Přístroj zvedejte v páru podle obr.

● V případě poruchy nebo nesprávné činnosti vypněte práčku, uzavřete prívod vody a neodborné s přístrojem nemanipulujte. Kontaktujte Servisní centrum Candy a žádejte originální náhradní díly. Nedodržení těchto podmínek by mohlo ohrozit bezpečný provoz spotřebiče.

● Pokud by došlo k poškození prívodní šňůry, musí být nahrazena jinou originální dodávanou servisními centry Candy.

**EN**

● Do not use adaptors or multiple plugs.

● This appliance is not intended for use by persons (including children) with reduced physical, sensory or mental capabilities, or lack of experience and knowledge, unless they have been given supervision or instruction concerning use of the appliance by a person responsible for their safety.

Children should be supervised to ensure that they do not play with the appliance.

● Do not pull the mains lead or the appliance itself to remove the plug from the socket.

● Do not leave the appliance exposed to atmospheric agents (rain, sun etc.)

● In the case of removal, never lift the appliance by the knobs or detergent drawer.

● During transportation do not lean the door against the trolley.

#### Important!

When the appliance location is on carpet floors, attention must be paid so as to ensure that there is no obstruction to the bottom vents.

● Lift the appliance in pairs as illustrated in the diagram.

● In the case of failure and/or incorrect operation, turn the washing machine off, close the water inlet tap and do not tamper with the appliance. Contact a Candy Technical Assistance Centre for any repairs and ask for original Candy spare parts. Avoidance of these norms may compromise the safety of the appliance.

● Should the supply cord (mains cable) be damaged, this is to be replaced by a specific cable available from the after sales service centre.

RU

ПАРАГРАФ 4

PL

ROZDZIAŁ 4

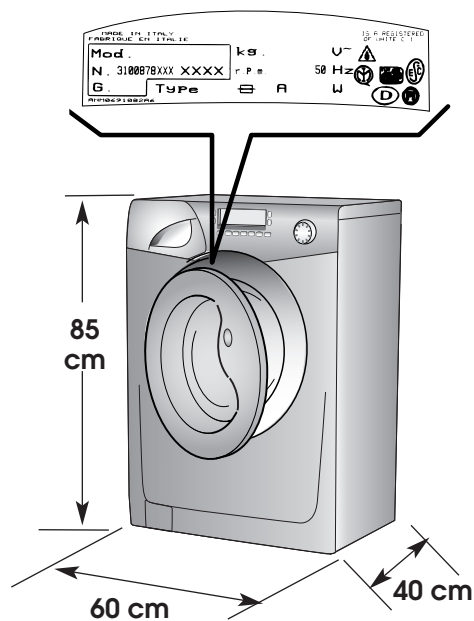

SK

KAPITOLA 4

CZ

KAPITOLA 4

EN

CHAPTER 4

Технические характеристики	DANE TECHNICZNE		
Загрузка (сухого белья)	CIĘŻAR PRANIA SUCHEGO	kg	7
Нормальный уровень воды	POZIOM NORMALNY WODY	l	6÷15
Потребляемая мощность	MAKSYMALNY POBÓR MOCY	W	2150
Потребление энергии (программа 90°C)	ZUŻYCIE ENERGII (PROG. 90°C)	kWh	1,8
эл. предохранитель	BEZPIECZNIK OBWODU ZASILANIA	A	10
Скорость вращения центрифуги (об/мин)	OBROTOWIRÓWKI (obr./min)	SM. ТАБЛИЧКУ С ТЕХНИЧЕСКИМИ ХАРАКТЕРИСТИКАМИ PATRZ TABLICZKA ZNAMIONAWA WID ŚTÍTOK SO ZÁKLADNÝMI ÚDAJMI VIZ ŠTÍTEK SE ZÁKLADNÝMI ÚDAJI SEE RATING PLATE	
Давление в гидравлической системе	CIŚNIENIE WODY W SIECI	MPa	min. 0,05 max. 0,8
Напряжение в сети	NAPIĘCIE ZASILANIA	V	220-240

TECHNICKÉ ÚDAJE	TECHNICKÉ ÚDAJE	TECHNICAL DATA
MAX. HMOTNOSŤ SUCHEJ BIELIZNE v	MAX. HMOTNOSŤ SUCHÉHO PRÁDLA	MAXIMUM WASH LOAD DRY
NORMÁLNA HLADINA VODY	NORMÁLNÍ HLADINA VODY	NORMAL WATER LEVEL
MAX. PRÍKON	MAX.PŘÍKON	POWER INPUT
SPOTREBA ENERGIE PRI PROG. 90°C	SPOTŘEBA ENERGIE PŘI PROG.90°C	ENERGY CONSUMPTION (PROG. 90°C)
ISTENIE	JIŠTĚNÍ	POWER CURRENT FUSE AMP
OTÁČKY PRI Odstreďovaní (ot./min.)	OTÁČKY PŘI Odstředění (ot./min.)	SPIN r.p.m.
TLAK VODY	TLAK VODY	WATER PRESSURE
NAPÁJACIE NAPÄTIE	NAPÁJECÍ NAPĚTÍ	SUPPLY VOLTAGE

## ПАРАГРАФ 5

## УСТАНОВКА

Поместите машину вблизи места ее использования без подставки и упаковки.

Перережьте пластмассовый хомут. Действуйте осторожно, чтобы не повредить шланг и электрический провод.

Открутите 2 или 4 винта (A) на задней стенке и извлеките 2 или 4 распорных втулки (B).

Закройте 2 или 4 отверстия специальными заглушками. Вы найдете их в полиэтиленовом пакете с инструкцией.

**ВНИМАНИЕ!**  
НЕ ОСТАВЛЯЙТЕ  
ЭЛЕМЕНТЫ  
УПАКОВКИ ДЕТЯМ  
ДЛЯ ИГР.

## ROZDZIAŁ 5

INSTALACJA  
PRALKI

*Ustawić pralkę w miejscu przeznaczenia bez opakowania.*

*Przeciąć taśmy mocujące węże do wody, uważając by nie uszkodzić ich ani przewodu elektrycznego.*

*Odkręcić 2 lub 4 śruby (A) z tyłu pralki i wyciągnąć 2 lub 4 rozporki (B)*

*Zastąpić 2 lub 4 otwory zaślepkami dotychczasowymi do worka z instrukcją.*

**UWAGA:**  
NIE NALEŻY  
POZOSTAWIAĆ  
ELEMENTÓW  
OPAKOWANIA DO  
ZABAWY DZIECIOM,  
GDYŻ ELEMENTY TE  
MOGĄ STANOWIĆ  
POTENCJALNE ŹRÓDŁO  
NIEBEZPIECZEŃSTWA.

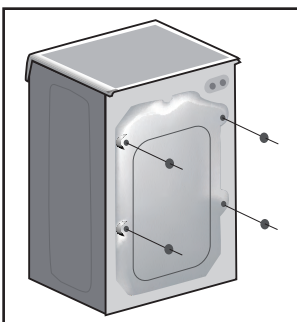
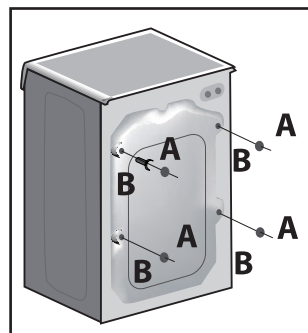
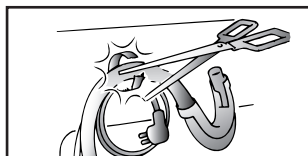
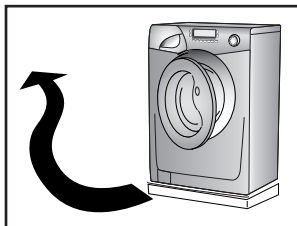

## KAPITOLA 5

UVEDENIE DO  
PREVÁDZKY  
INŠTALÁCIA

Opatrne prestrihnite plastovú sponu upevňujúcu odpadovú hadicu a prívodný kábel s vidlicou.

Odstrihnite pásku, ktorá drží hadicu a dajte pozor Aby ste nepoškodili hadicu a elektrický kábel

Odskrutkujte 2 alebo 4 skrutky (A) na zadnej stene a odstráňte 2 alebo 4 distančné vložky.

Uzavrite 2 alebo 4 otvory použitím 2/4 krytiek, ktoré sú uložené v sáčku s návodom na použitie.

**POZOR:**  
ODSTRÁŇTE ZVÝŠKY  
OBALU Z DOSAHU  
DETI, MOHLI BY BYŤ  
ZDROJOM  
NEBEZPEČENSTVA.

## KAPITOLA 5

UVEDENÍ DO  
PROVOZU  
INSTALACE

Odstraňte ochrannou podložku z pěnového polystyrénu (součást obalu) a pračku umístěte nedaleko místa trvalého používání.

Odstříhnete pásku, která drží hadici a dejte pozor abyste nepoškodili hadici a elektrický kábel.

Odšroubujte 2 nebo 4 šrouby (A) na zadní straně a odstraňte 2 nebo 4 distanční vložky.

Uzavřete 2 nebo 4 otvory použitím 2/4 krytek které jsou uloženy v sáčku s návodem k použití.

**POZOR:**  
ODSTRÁŇTE ZBYTKY  
OBALU Z DOŠAHU DĚTÍ,  
MOHLY BY BYT  
ZDROJEM NEBEZPEČÍ.

## CHAPTER 5

SETTING UP  
INSTALLATION

Move the machine near its permanent position without the packaging base.

Carefully cut the securing strap that holds the main cord and the drain hose.

Remove the 2 or 4 fixing screws marked (A) and remove the 2 or 4 spacers marked (B)

Cover the 2 or 4 holes using the caps provided in the instruction booklet pack.

**WARNING:**  
DO NOT LEAVE THE  
PACKAGING IN THE  
REACH OF CHILDREN  
AS IT IS A POTENTIAL  
SOURCE OF DANGER.

**RU**

Закрепите лист гофрированного материала на дне, как показано на рисунке.

Присоедините трубу к водопроводному крану и к машине.

Прибор должен быть подсоединен к водопроводу при помощи новых соединительных шлангов. Не используйте старые шланги и соединения.

**Внимание!**  
Не открывайте водопроводный кран.

Придвиньте машину к стене, обращая внимание на то, чтобы отсутствовали перегибы, зажимы труб, закрепите сливную трубу на борту раковины или лучше к канализационной трубе с минимальной высотой над уровнем пола 50 см и диаметром больше диаметра сливной трубы.

В случае необходимости используйте жесткое устройство для сгиба сливной трубы.

**PL**

Umieścić wyciszający materiał tak jak pokazano na rysunku.

Podłączyć do kranu wąż doprowadzający wodę.

Urządzenie musi być podłączone do sieci wodociągowej za pomocą nowego zestawu węży gumowych. Nie należy używać starego zestawu.

**UWAGA:**  
NIE ODKRECAĆ JESZCZE KRANU

Przysunąć urządzenie do ściany. Zawiesić wąż odpływowy na krawędzi wanny, uważając aby nie miał on zatęmań i aby był drożny na całej swej długości. Wskazaniem jest dołączenie węży odprowadzającego wodę do starego odpływu o średnicy większej niż wąż odprowadzający wodę z pralki i znajdującego się na wysokości co najmniej 50 cm. W miarę potrzeby należy użyć usztywniającego kolanka, dostarczonego w komplecie wraz z pralką.

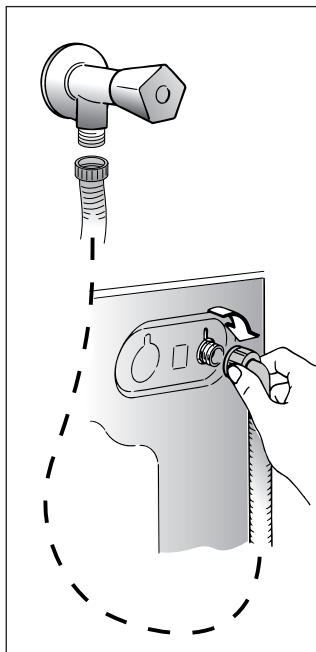
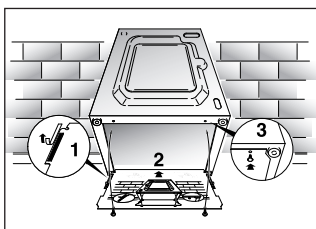
**SK**

Upevnite ku dnu práčky priložený protihlukový štít z vlnitého materiálu podľa obrázka.

Hadicu prívodu vody pripevnite k vodovodnému kohútiku koncom s poisťným ventilom (Water stop system).

Spotrebič musí byť pripojený k prívodu vody novou hadicou, ktorá je súčasťou výbavy spotrebiča. Staré hadice nesmú byť znovu

**DÔLEŽITÉ:**  
V TEJTO FÁZE NEPUŠŤAJTE VODU.

Oprite koniec odtokovej hadice o vanu a dbajte na to, aby na hadici nevznikli zlomy alebo ohnutia. Odtoková hadica má byť umiestená vo výške min. 50 cm.

Je lepšie ak použijete pevný odpad s väčším priemerom, ako je priemer odtokovej hadice, tým umožníte prechod vzduchu.

Ak je to potrebné, použite pevný U-držiak na upevnenie hadice. Prípadné predĺženie odtokovej hadice môže zaviniť poruchy v chode odtokového čerpadla a filtra, najmä v prípade, ak je dlhšia ako 1 m.

**CZ**

Upevněte ke dnu práčky přiložený protihlukový štít z vlnitého materiálu podle obrázku.

Hadici přívodu vody připevněte k vodovodnímu kohoutu koncem s pojistným ventilem (Water stop system).

Spotřebič musí být připojen k přívodu vody novou hadicí, která je součástí výbavy spotřebiče. Staré hadice nesmějí být znovu používány.

**DŮLEŽITÉ:**  
V TĚTO FÁZI NEPOUŠŤĚJTE VODU.

Opřete konec odtokové hadice o vanu a dbejte na to, aby na hadici nevznikly zlomy nebo ohnutí. Odtoková hadice má být umístěna ve výšce min. 50 cm.

Je lepší použijete-li pevného odpadu o větším průměru, než je průměr odtokové hadice, tím umožníte průchod vzduchu. Pokud je potřeba, použijte pevný U-držák k upevnění hadice.

Případné prodloužení odtokové hadice může zavinit poruchy v chodu odtokového čerpadla a filtru, zejména v případě, je-li delší než 1 m.

**EN**

Fix the sheet of corrugated material on the bottom as shown in picture.

Connect the fill hose to the tap.

The appliance must be connected to the water mains using new hose-sets. The old hose-sets should not be reused.

**IMPORTANT:**  
DO NOT TURN THE TAP ON AT THIS TIME.

Position the washing machine next to the wall. Hook the outlet tube to the edge of the bath tub, paying attention that there are no bends or contractions along the tube.

It is better to connect the discharge hose to a fixed outlet of a diameter greater than that of the outlet tube and at a height of min. 50 cm. If is necessary to use the plastic sleeve supplied.

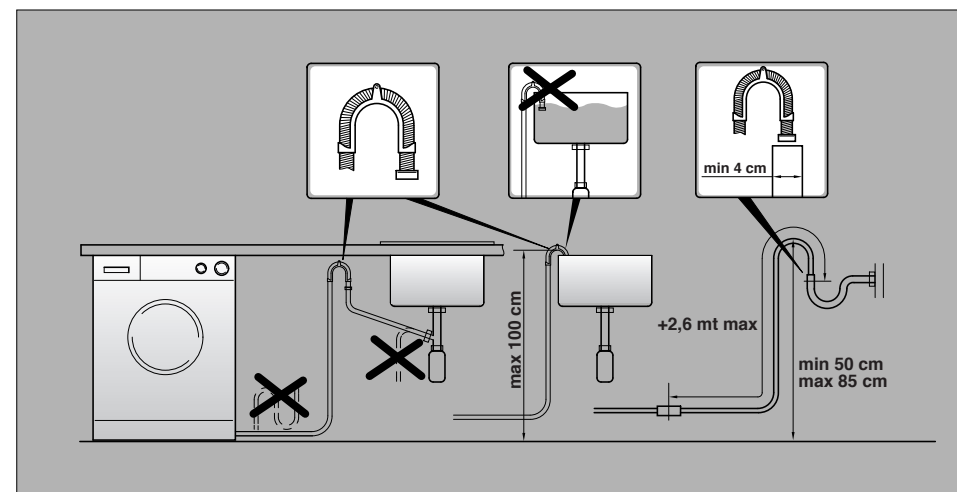
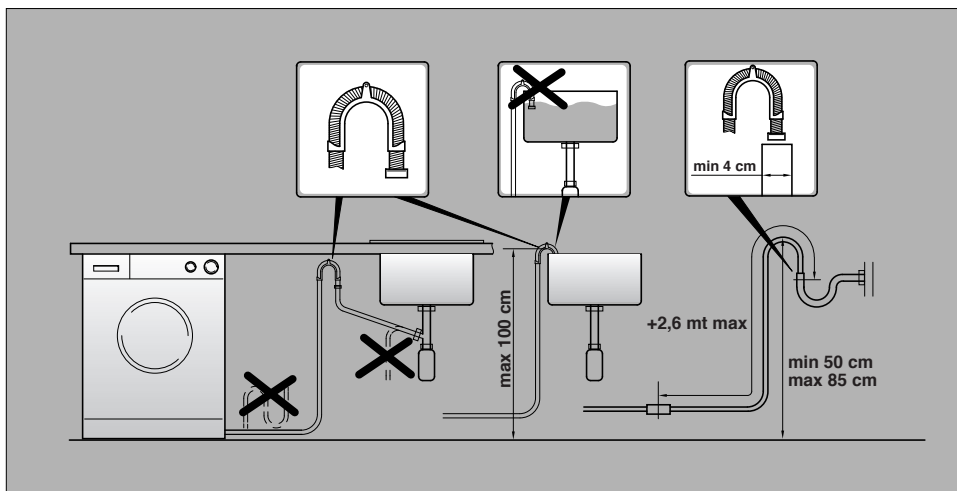

RU

Установите машину по уровню с помощью 4 ножек.

a) поверните по часовой стрелке гайку, чтобы разблокировать винт ножки.

b) вращая ножку, поднимите или опустите машину до хорошей ее опоры на пол.

c) заблокируйте винт ножки, затянув гайку против часовой стрелки до упора.

Убедитесь, что переключатель программ находится в положении ВЫКЛ и загрузочный люк закрыт.

Включите вилку в розетку.

**ВНИМАНИЕ:**

Если необходимо заменить питающий кабель, то провода должны коммутироваться в соответствии с их цветной маркировкой:

СИНИЙ - НЕЙТРАЛЬ (N)

КОРИЧНЕВЫЙ - ФАЗА (L)

ЖЕЛТО-ЗЕЛЕНый - ЗЕМЛЯ (⊕)

После подсоединения прибор должен быть расположен таким образом, чтобы розетка была доступной.

PL

Wypoziomuj urządzenie za pomocą 4 nógzek:

a) Przekręć w kierunku zgodnym z kierunkiem wskazówek zegara nakrętkę blokującą nóżkę pralki.

b) Przekręć nóżkę podnosząc ją lub opuszczając, tak aby uzyskać doskonałe przyleganie do podłoża.

c) Zablokować nóżkę przykręcając nakrętkę w kierunku przeciwnym do ruchu wskazówek zegara, aż będzie przylegata do dna pralki.

Sprawdzić czy pokrętko programów jest na pozycji OFF i czy drzwiczki są zamknięte.

Włożyć wtyczkę kabla zasilającego do gniazda ściowego.

**UWAGA:**

W razie konieczności wymiany kabla zasilania należy zachować następujący układ kolorów przy podłączaniu poszczególnych przewodów:

GRANATOWY - ZERO (N)

BRAZOWY - FAZA (L)

ŻÓŁTO-ZIELONY - UZIEMIENIE (⊕)

Po zainstalowaniu, urządzenie należy ustawić w pozycji zapewniającej swobodny dostęp do kontaktu (wtyczki).

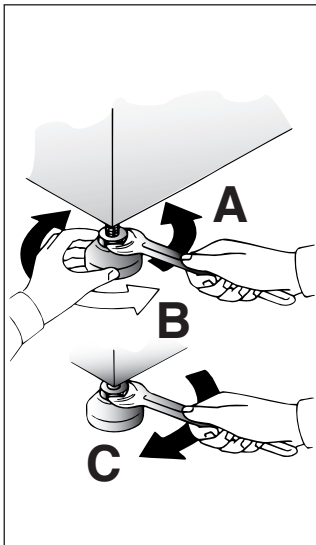

SK

Umiestnite pračku do roviny pomocou 4 nastavovacích nožičiek:

a) Otáčajte maticou skrutky v smere hod. ručičiek a potom môžete prispôbiť výšku nožičky.

b) Otáčaním znižujte alebo zdvíhajte nožičku, kým dokonale neprilne k podlahe.

c) Upevnite polohu nožičky otočením matice skrutky proti smeru hod. ručičiek.

Skontrolujte, že volič programov je v polohe OFF a dvierka pračky sú zatvorené.

Zapojte zástrčku do siete.

**UPOZORNENIE:**

V prípade potreby výmeny prívodného káblu pripojte vodiče v súlade s nasledujúcimi farbami/kódmi:

MODRÝ - NEUTRÁLNY (N)

HNEDÝ - ŽIVÝ (L)

ŽLTO-ZELENÝ - UZEMNENIE (⊕)

Po inštalácii spotrebiča sa uistite, že spotrebič je umiestnený tak, aby bola ľahko prístupná zásuvka.

CZ

Umístěte pračku do roviny pomocí 4 nastavitelných nožiček:

a) Otáčejte maticí šroubu po směru hod. ručiček a pak můžete přizpůsobit výšku nožičky.

b) Otáčením snižujte nebo zdvihejte nožičku, dokud perfektně nepřilne k podlaze.

c) Upevněte polohu nožičky otočením matice šroubu proti směru hod. ručiček.

Zkontrolujte, že volič programů je v poloze OFF a dvířka pračky jsou zavřená.

Zapojte zástrčku do sítě.

**UPOZORNĚNÍ:**

V případě potřeby výmeny prívodního kabelu připojujte vodiče v souladu s následujícími barvami/kódmi:

MODRÝ - NEUTRÁLNÍ (N)

HNĚDÝ - ŽIVÝ (L)

ŽLUTO-ZELENÝ - UZEMNĚNÍ (⊕)

Po instalaci spotřebiče se ujistěte, že spotřebič je umístěn tak, aby byla snadno přístupná zásuvka.

EN

Use the 4 feet to level the machine with the floor:

a) Turn the nut clockwise to release the screw adjuster of the foot.

b) Rotate foot to raise or lower it until it stands firmly on the ground.

c) Lock the foot in position by turning the nut anti-clockwise until it comes up against the bottom of the machine.

Ensure that the knob is on the "OFF" position and the load door is closed

Insert the plug.

**ATTENTION:**

should it be necessary to replace the supply cord, connect the wire in accordance with the following colours/codes:

BLUE - NEUTRAL (N)

BROWN - LIVE (L)

YELLOW-GREEN - EARTH (⊕)

After installation, the appliance must be positioned so that the plug is accessible.

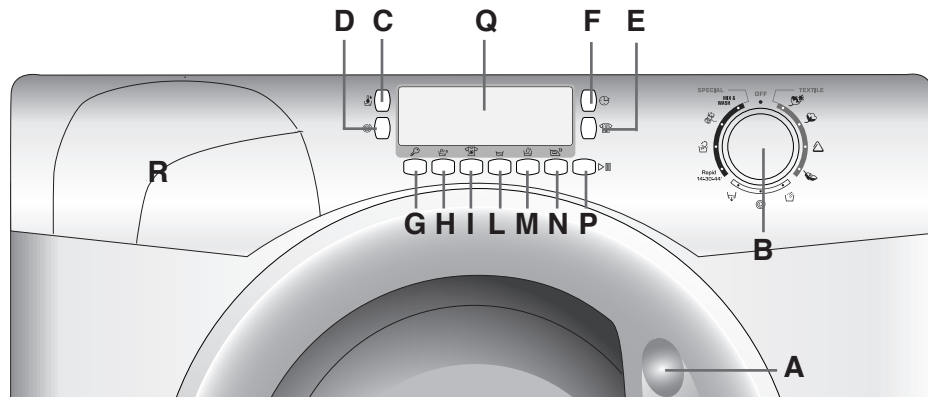

## Описание команд

Рукоятка люка

Переключатель программ с отметкой ВЫКЛ

клавиша "температура воды"

Кнопка "регулировки скорости отжима"

Клавиша "степень загрязнения"

Кнопка "отложенного запуска"

Программа блокировки

Клавиша предварительной стирки

Кнопка "интенсивной стирки"

Кнопка "Остановка после полоскания"

Кнопка "Акваплюс"

Кнопка "без складок"

Кнопка "Старт/Пауза"

Цифровой дисплей

Контейнер для моющих средств

OPIS ELEMENTÓW  
PANELU STEROWANIA

Otwarte drzwiczki

Pokrętko programów z OFF

Przycisk Wybór temperatury

Przycisk Wybór wirowania

Przycisk Poziom zabrudzenia

Przycisk Opóźniony start

Przycisk blokady

Przycisk Pranie wstępne

Przycisk Prania intensywne

Przycisk Stop z wodą w bębnie

Przycisk Aquaplus

Przycisk łatwe prasowanie

Przycisk Start

Wyświetlacz digit

Szuflada na proszek

A

B

C

D

E

F

G

H

I

L

M

N

P

Q

R

## OVLÁDACIE PRVKY

Držadlo otvorenia dverok

Volič programov s OFF

tlačidlo "voľba teploty"

Tlačidlo voľba odstredenia

Tlačidlo "stupeň znečistenia"

Tlačidlo Posunutý štart

Tlačidlo na zablokovanie tlačidiel

Tlačidlo predpierka

Tlačidlo intenzívne pranie

Tlačidlo na napustenie vody do nádrže

Tlačidlo Aquaplus

Tlačidlo na zabránenie pokrčenia

Tlačidlo „Štart“

Displej "Digit"

Zásobník pracích prostriedkov

## OVLÁDACÍ PRVKY

Držadlo otevření dvířek

Volič programů s OFF

Tlačítko Volba teploty

Tlačítko Volba Odstředění

Tlačítko Stupeň Znečištění

Tlačítko Odloženého Startu

Tlačítko k zablokování tlačítek

Tlačítko Předpírki

Tlačítko Intenzivní Praní

Tlačítko k napuštění vody do nádrže

Tlačítko Aquaplus

Tlačítko Pro Zabránění Pomačkání

Tlačítko Start

Displej Digit

Zásobník pracích prostředků

## CONTROLS

Door handle

Timer knob for wash programmes with OFF position

Wash Temperature button

Spin Speed button

Degree of soiling button

Start Delay button

Programme Lock button

Pre-wash button

Intensive button

"Rinse Hold" button

Aquaplus button

Crease Guard button

Start button

Digital Display

Detergent drawer

<p style="text-align: center;">(RU)</p> <p style="text-align: center;"><b>НАЗНАЧЕНИЕ КНОПОК</b></p>	<p style="text-align: center;">(PL)</p> <p style="text-align: center;"><b>OPIS ELEMENTÓW PANELU STEROWANIA</b></p>		<p style="text-align: center;">(SK)</p> <p style="text-align: center;"><b>POPIS OVLÁDACÍCH PRVKOV</b></p>	<p style="text-align: center;">(CZ)</p> <p style="text-align: center;"><b>POPIS OVLÁDACÍCH PRVKU</b></p>	<p style="text-align: center;">(EN)</p> <p style="text-align: center;"><b>DESCRIPTION OF CONTROL</b></p>
<p>“Kg DETEKTOR” (ДЕТЕКТОР ЗАГРУЗКИ) (Функция активна только для программ стирки хлопка и синтетики) На всех этапах стирки устройство “Kg DETEKTOR” позволяет получать информацию о весе белья, загруженного в стиральную машину. Если устройство “Kg DETEKTOR” работает в течение первых 4 минут стирки, то оно: - выполняет регулировку подачи нужного количества воды в машину - определяет длительность цикла стирки - регулирует полоскание в соответствии с выбранным типом ткани - регулирует скорость вращения барабана в соответствии с типом ткани - регистрирует наличие мыльной пены, и, в случае необходимости, увеличивает количество воды при полоскании - регулирует скорость вращения барабана в соответствии с загрузкой, и тем самым устраняет нарушения баланса в барабане машины. Таким образом, “Kg DETEKTOR” может самостоятельно выбрать наиболее подходящую программу из сотен возможных комбинаций для каждой отдельной стирки. “Kg DETEKTOR” облегчает эксплуатацию стиральной машины посредством упрощения выбора нужной программы стирки. Фактически пользователю нужно указать всего лишь тип загруженных в барабан изделий и степень их загрязнения для того, чтобы добиться оптимальных результатов стирки и оптимальной степени сушки с помощью вращения барабана.</p>	<p>“Kg DETEKTOR” (funkcja aktywna jedynie przy programach Bawełna i Syntetyki) Jest to najnowsze osiągnięcie zastosowania elektroniki w technologii prania. “Kg DETEKTOR” dokonuje pomiarów podczas prania i dostarcza informacji o wsadzie znajdującym się w bębnie pralki. W ten sposób “Kg DETEKTOR” w pierwszych 4 minutach cyklu prania: - reguluje konieczną ilość wody - określa czas trwania prania - reguluje pükanie</p> <p>w zależności od rodzaju pranych tkanin: - reguluje obroty bębna dopasowując je do rodzaju tkanin - wykrywa obecność piany i ewentualnie zwiększa ilość wody podczas pükania - reguluje obroty wirowania w zależności od wsadu niwelując skutki nierównoważenia</p> <p>“Kg DETEKTOR” wybiera spośród trysttu możliwości kombinację parametrów prania najlepiej dopasowaną do wsadu.</p> <p>“Kg DETEKTOR” zapewnia użytkownikowi prostotę obsługi pralki poprzez poprzez bardzo łatwy wybór programu. Użytkownik określa jedynie rodzaj tkaniny włożonej do bębna oraz stopień jej zabrudzenia po czym otrzyma pranie perfekcyjnie czyste i optymalnie, przy zachowaniu parametrów bezpiecznych dla tkanin, odwirowane.</p>		<p>“DETEKTOR hmotnosti” (Táto funkcia je aktívna iba pri programoch pre bavlnu a syntetické látky)</p> <p>Je poslednou hranicou aplikovanej elektroniky pro technologii prania. “DETEKTOR hmotnosti” poskytne počas všetkých fáz prania rôzne informácie o vloženej bielizni. Takýmto spôsobom “DETEKTOR hmotnosti” počas prvých 4 minút pracieho cyklu: • reguluje množstvo potrebnej vody • určuje dĺžku prania • reguluje plákane bielizne podľa hmotnosti a typu bielizne určenej na pranie: • reguluje rytmus otáčania bubna, aby ho prispôsobil typu látky • rozoznáva prítomnosť peny a podľa potreby zvyšuje množstvo vody počas plákania • podľa hmotnosti reguluje počet otáčok odstredivky, pričom zabraňuje prípadnej nerovnováhe “DETEKTOR hmotnosti” si takýmto spôsobom dokáže vybrať z niekoľko stoviek možných kombinácií práve tú, ktorá sa pre jednotlivé podmienky bielizne najviac hodí.</p> <p>“DETEKTOR hmotnosti” vyhovuje potrebám jednoduchého používania pračky, pričom umožňuje zjednodušené nastavenie pracieho programu. Totiž užívateľ iba zadaním typu vloženej bielizne (bavlna, miešaná, jemná alebo vlna) a stupňa znečistenia dosiahne dokonale čistú bielizeň a to s najväčším možným stupňom sušenia vďaka odstredivke, ktorá chráni odev.</p>	<p>“DETEKTOR hmotnosti” (Tato funkce je aktivní pouze u programů pro bavlnu a syntetické látky)</p> <p>Je poslední hranicí aplikované elektroniky pro technologii praní. “DETEKTOR hmotnosti” nabídne během všech fází praní různé informace o vložené bielizni. Tímto způsobem “DETEKTOR hmotnosti” během prvních 4 minut pracího cyklu: - nastavuje množství potřebné vody - určuje délku praní - nastavuje máchání prádla</p> <p>podle hmotnosti a typu prádla určené na praní: - nastavuje rytmus otáčení bubny, aby jej přizpůsobil typu tkaniny - rozoznává přítomnost pěny a podle potřeby zvyšuje množství vody během máchání - podle hmotnosti nastavuje počet otáček odstředování, přičemž brání případné nerovnováze</p> <p>“DETEKTOR hmotnosti” si takovým způsobem dokáže vybrat z několika stovek možných kombinací právě tu, která se pro jednotlivé podmínky prádla hodí nejvíc.</p> <p>“DETEKTOR hmotnosti” vyhovuje potřebám snadného používání pračky, přičemž umožňuje zjednodušení nastavení pracího programu. Uživatel pouze zadaním typu vloženého prádla a stupně znečištění dosáhne dokonale čisté prádlo a to s největším možným stupněm sušení díky odstředění, které chrání oděv.</p>	<p>“Kg DETEKTOR” (Function active only on Cotton and Synthetics programmes) Through every wash phase “Kg DETEKTOR” allows to monitor information on the wash load in the drum. So, as soon as the “Kg DETEKTOR” is set in motion, in the first 4 minutes of the wash, it: - adjusts the amount of water required - determines the length of the wash cycle - controls rinsing according to the type of fabric selected to be washed it: - adjusts the rhythm of drum rotation for the type of fabric being washed - recognises the presence of lather, increasing, if necessary, the amount of water during rinsing - adjusts the spin speed according to the load, thus avoiding any imbalance.</p> <p>In this way “Kg DETEKTOR” is able to decide, by itself, the most suitable programme for each individual wash from the hundreds of possible wash combinations.</p> <p>“Kg DETEKTOR” meets the need for easy use by permitting a simplified programme selection. In fact, the user need only tell the machine the type of fabric in the drum and the degree of soiling, to obtain a perfect wash with the highest level of drying possible with a spin which really cares for your clothes.</p>
<p><b>РУКОЯТКА ЛЮКА</b> Чтобы открыть люк, нажмите на клавишу в рукоятке.</p>	<p><b>OTWARTE DRZWCZKI</b> Aby otworzyć drzwiczki należy pociągnąć za rączkę naciskając ją od wewnątrz.</p>	<p><b>A</b></p>	<p><b>DRŽADLO OTVORENIA DVIEROK</b> Na otvorenie dvierok stlačte poistku umiestnenú na vnútornej strane držadla.</p>	<p><b>DRŽADLO OTEVŘENÍ DVÍŘEK</b> K otevření dvířek stiskněte pojistku umístěnou na vnitřní straně držadla.</p>	<p><b>DOOR HANDLE</b> Press the finger-bar inside the door handle to open the door</p>

RU

ПЕРЕКЛЮЧАТЕЛЬ ПРОГРАММ С ОТМЕТКОЙ ВЫКЛ.

ЕСЛИ ВРАЩАТЬ РУЧКУ МНОГОПОЗИЦИОННОГО ПЕРЕКЛЮЧАТЕЛЯ, НА ДИСПЛЕЕ БУДУТ ОТОБРАЖАТЬСЯ СИМВОЛЫ С ПАРАМЕТРАМИ ВЫБРАННОЙ ПРОГРАММЫ. ДЛЯ СОХРАНЕНИЯ ЭНЕРГИИ, В КОНЦЕ ЦИКЛА ИЛИ В ТЕЧЕНИЕ ПЕРИОДА БЕЗДЕЙСТВИЯ, УМЕНЬШИТСЯ КОНТРАСТНОСТЬ УРОВНЯ ДИСПЛЕЯ. Н.В.: ЧТОБЫ ВЫКЛЮЧИТЬ МАШИНУ, УСТАНОВИТЕ ПЕРЕКЛЮЧАТЕЛЬ ПРОГРАММ В ПОЛОЖЕНИЕ "ВЫКЛ." (англ. Off).

НОВЫЕ СТИРАЛЬНЫЕ ПОРОШКИ ЯВЛЯЮТСЯ БОЛЕЕ ЭФФЕКТИВНЫМИ ТАКЖЕ ПРИ НИЗКИХ ТЕМПЕРАТУРАХ СТИРКИ. ПОЭТОМУ ДАЖЕ ПРИ ИСПОЛЬЗОВАНИИ ПРОГРАММ ИНТЕНСИВНОЙ СТИРКИ РЕКОМЕНДУЕТСЯ ИСПОЛЬЗОВАТЬ БОЛЕЕ НИЗКУЮ ТЕМПЕРАТУРУ. ТАК ИЛИ ИНАЧЕ, МОЖНО УВЕЛИЧИТЬ ТЕМПЕРАТУРУ С ПОМОЩЬЮ КНОПКИ РЕГУЛИРОВКИ ТЕМПЕРАТУРЫ СТИРКИ. СМ. ТАБЛИЦУ ПРОГРАММ, ГДЕ УКАЗАНЫ МАКСИМАЛЬНЫЕ ТЕМПЕРАТУРЫ ДЛЯ КАЖДОЙ ПРОГРАММЫ.

Нажмите кнопку "Start/Pause" для запуска выбранной программы.

Программа выполняется при неизменном положении селектора программ до завершения цикла.

Выключите машину поворотом рукоятки выбора программ в положение Выкл.

**ПРИМЕЧАНИЕ:** РУКОЯТКУ ВЫБОРА ПРОГРАММ СЛЕДУЕТ ОБЯЗАТЕЛЬНО ВОЗВРАЩАТЬ В ПОЛОЖЕНИЕ ВЫКЛ. ПО ОКОНЧАНИИ КАЖДОГО СЕАНСА СТИРКИ, А ТАКЖЕ ПРИ ЖЕЛАНИИ НАЧАТЬ СЛЕДУЮЩИЙ СЕАНС ПЕРЕД ТЕМ, КАК УСТАНОВИТЬ И ЗАПУСТИТЬ ЖЕЛАЕМУЮ ПРОГРАММУ.

PL

POKRĘTŁO PROGRAMÓW Z OFF

PRZY OBRACANIU POKRĘTŁA WYŚWIETLACZ ZAPALA SIĘ I POKAZUJE PARAMETRY WYBRANEGO PROGRAMU. PO ZAKOŃCZENIU CYKLU ORAZ PEWNYM OKRESIE BRAKU AKTYWNOŚCI JASNOŚĆ WYŚWIETLACZA ZOSTAJE ZMNIJSZONA ZE WZGLĘDÓW NA OSZCZĘDNOŚĆ ENERGII. UWAGA: ABY WYŁĄCZYĆ PRAŁKĘ NALEŻY OBRÓCIĆ POKRĘTŁO WYBORU PROGRAMÓW NA POZYCJĘ "OFF".

NOWOCZESNE DETERGENTY SĄ SKUTECZNE JUŻ W NISKICH TEMPERATURACH I DLATEGO PRAŁKA, NAWET PRZY PROGRAMACH PRANIA INTENSYWNEGO, ZALECA STOSOWANIE NISKICH TEMPERATUR. OCZYWIŚCIE MOŻLIWE JEST USTAWIENIE WYŻSZEJ TEMPERATURY PRANIA ZA POMOCĄ ODPOWIEDNIEGO PRZYCIŚKIU. W TAKIM PRZYPADKU NALEŻY PRZESTRZEGAĆ MAKSYMALNYCH DOPUSZCZALNYCH DLA DANEGO PROGRAMU TEMPERATUR PODANYCH W TABELI.

Wcisnąć przycisk „START/PAUZA” aby uruchomić cykl prania.

Cykl prania będzie się odbywał z pokrętelem programatora ustawionym na wybranym programie aż do końca prania.

Po zakończeniu cyklu prania wytrącając pralkę ustawiając pokrętkę programatora na pozycji "OFF".

**UWAGA:** POKRĘTŁO PROGRAMATORA MUSI BYĆ USTAWIONE NA POZYCJĘ OFF ZAWSZE PO ZAKOŃCZENIU PRANIA I PRZED WYBOREM NOWEGO PROGRAMU.

B

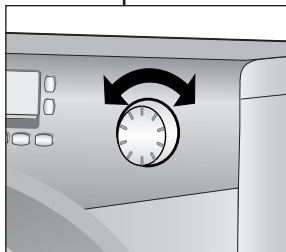

SK

VOLIČ PROGRAMOV S OFF

OTOČENÍM OVLÁDAČA PROGRAMOV SA DISPLEJ ROZSVIETI A ZOBRAZIA SA NA NŌM PARAMETRE ZVOLENÉHO PROGRAMU. NA KONCI CYKLU ALEBO PO DOBE NEČINNOSTI Z DŮVODU ENERGETICKEJ ŪSPORNOSTI PŌKLESNE INTENZITA SVIETIVOSTI DISPLEJA. UPOZORNENIE: PRAČKU VYPNETE OTOČENÍM OVLÁDAČA PROGRAMOV DO POLOHY "OFF".

SŪČASNÉ ČISTIACE PROSTRIEDKY SŪ ŪČINNÉ ŪŽ AJ PRI NÍZKYCH TEPLŌTÁCH. Z TOHTO DŮVODU, AKO AJ Z DŮVODU INTENZIVNYCH PROGRAMOV, PRAČKA DOPORUČUJE PRANIE PRI NAJNIŽŠÍCH TEPLŌTÁCH. V KAŤDOM PRÍPADE JE VŠAK MOŤNÉ TEPLŌTU PRANIA ZVYŠIŤ A TO STLAČENÍM TLAČIDLA REGULUJÚCEHO TEPLŌTU. PRE MAXIMÁLNU MOŤNŪ TEPLŌTU PRI KAŤDOM PROGRAMU VYCHÁDZAJTE Z TABULKY PROGRAMOV.

Stlačte tlačidlo „Štart/Pauza“ a spustíte cyklus prania.

Prací cyklus prebieha s voličom programov nastavením na určitom programe a to až do konca prania.

Po ukončení cyklu vypnete práčku nastavením voliča programu do polohy „OFF“.

**POZNÁMKA:** VOLIČ PROGRAMOV MUSÍ BYŤ PO UKONČENÍ PRANIA VŤDY PRESTAVENÝ DO POLOHY OFF, AŤ POTOM MŖZETE ZVOLÍŤ NOVÝ PROGRAM.

CZ

VOLIČ PROGRAMŮ S OFF

OTOČENÍM OVLÁDAČE PROGRAMŮ SE DISPLEJ ROZSVÍŤÍ A ZOBRAZÍ SE PARAMETRY ZVOLENÉHO PROGRAMU. NA KONCI CYKLU NEBO PO NEČINNOSTI Z DŮVODU ENERGETICKÉ ŪSPORY PŖKLESNE INTENZITA SVÍŤIVOSTI DISPLEJE. UPOZORNĚNÍ: PRAČKU VYPNETE OTOČENÍM OVLÁDAČE PROGRAMŮ DO POLOHY „OFF“.

DNEŠNÍ PRACÍ PROŠTŘEDKY JSOU ŪČINNĚ ŪŽ U NÍZKYCH TEPLŖT. Z TOHOTO DŮVODU I Z DŮVODU INTENZIVNÍCH PROGRAMŮ, PRAČKA DOPORUČUJE PRANÍ PŘI NEJNIŽŠÍCH TEPLŖTÁCH. V KAŤDĚM PŘÍPADE JE VŠAK MOŤNÉ TEPLŖTU PRANÍ ZVYŠIT, A TO STISKNUTÍM TLAČÍTKA REGULUJÍCÍHO TEPLŖTU. PRO MAXIMÁLNÍ MOŤNOU TEPLŖTU U KAŤDĚHO PROGRAMU VYCHÁZEJTE Z TABULKY PROGRAMŮ.

Stiskněte tlačítko "Start/Pauza" a spusťte cyklus prání.

Prací cyklus probíhá s voličem programů nastaveným na určitém programu, a to až do konce prání.

Po ukončení cyklu vypnete práčku nastavením voliče programu do polohy "OFF".

**POZNÁMKA:** VOLIČ PROGRAMŮ MUSÍ BYŤ PO UKONČENÍ PRANÍ VŤDY PŘESTAVEN DO POLOHY OFF, TEPRVE PAK MŖZETE ZVOLIT NOVÝ PROGRAM.

EN

PROGRAMME SELECTOR WITH OFF POSITION

WHEN THE PROGRAMME SELECTOR IS TURNED THE DISPLAY LIGHTS UP TO SHOW THE SETTINGS FOR THE PROGRAMME SELECTED. FOR ENERGY SAVING, AT THE END OF THE CYCLE OR WITH AN INACTIVITY PERIOD, THE DISPLAY LEVEL CONTRAST WILL DECREASE. N.B.: TO SWITCH THE MACHINE OFF, TURN THE PROGRAMME SELECTOR TO THE "OFF" POSITION.



TODAY, MOST DETERGENTS HAVE BEEN IMPROVED TO WASH EFFICIENTLY AT LOWER TEMPERATURES, THEREFORE WE HAVE SET THE DEFAULT TEMPERATURE SETTINGS OF EACH PROGRAMME TO A LOWER LEVEL, SAVING ELECTRICITY AND REDUCING THE CARBON FOOTPRINT OF YOUR MACHINE. YOU CAN SELECT AN HIGH TEMPERATURE BY PRESSING THE TEMPERATURE BUTTON. PLEASE REFER TO THE PROGRAMME GUIDE FOR THE MAXIMUM TEMPERATURE TO WHICH EACH PROGRAMME CAN BE SET.

Press the "Start/Pause" button to start the selected cycle.



The programme carries out with the programme selector stationary on the selected programme till cycle ends.



Switch off the washing machine by turning the selector to Off.

**NOTE:** THE PROGRAMME SELECTOR MUST BE RETURN TO THE OFF POSITION AT THE END OF EACH CYCLE OR WHEN STARTING A SUBSEQUENT WASH CYCLE PRIOR TO THE NEXT PROGRAMME BEING SELECTED AND STARTED.

<p><b>RU</b></p> <p><b>КЛАВИША "ТЕМПЕРАТУРА ВОДЫ"</b>          Когда программа выбрана, на дисплее отображается рекомендуемая температура стирки. С помощью кнопки выбора температуры вы можете увеличивать или уменьшать температуру для выбранного вами цикла стирки. После каждого нажатия этой кнопки на дисплее отображается новая температура.</p>	<p><b>PL</b></p> <p><b>PRZYCIŚK "WYBÓR TEMPERATURY"</b>  <i>Po wybraniu programu wyświetlacz pokazuje zalecaną temperaturę. Możliwe jest jej zmniejszenie lub zwiększenie poprzez klikukrotne wciśnięcie przycisku. Po każdym wciśnięciu temperatura ustawiona pokazana jest na wyświetlaczu.</i></p>	<p><b>C</b></p>		<p><b>SK</b></p> <p><b>TLAČIDLO "VOĽBA TEPLoty"</b>          Po výbere programu sa na displeji zobrazí odporúčaná teplota. Stlačením tlačidla viackrát je možné túto teplotu znížiť aj zvýšiť. Pri každom stlačení tlačidla sa na displeji zobrazí nastavená teplota.</p>	<p><b>CZ</b></p> <p><b>TLAČÍTKO „VOLBA TEPLoty“</b>          Po volbě programu se na displeji zobrazí doporučená teplota. Opakovaným stisknutím tlačítka lze tuto teplotu snížit i zvýšit. Každým stisknutím tlačítka se na displeji zobrazí nastavená teplota.</p>	<p><b>EN</b></p> <p><b>"WASH TEMPERATURE" BUTTON</b>          When a programme is selected on the display is shown the recommended wash temperature. The temperature button can be used to decrease or increase the temperature of your chosen wash cycle. Each time the button is pressed, the new temperature level is shown on the display.</p>
<p><b>КНОПКА "РЕГУЛИРОВКИ СКОРОСТИ ОТЖИМА"</b>          От скорости отжима зависит какое количество влаги будет удалено из белья без нанесения ему повреждений. Вы можете задать скорость отжима по Вашему желанию. Нажатием этой кнопки можно уменьшить максимальную скорость отжима и, если захотите, то и отменить режим отжима. Для того чтобы вновь включить отжим, достаточно нажимать кнопку до тех пор, пока значение скорости отжима не достигнет желаемой величины. <b>Во избежание повреждений белья, невозможно увеличить скорость отжима больше того значения, которое автоматически устанавливается для выбранной программы.</b></p> <p>Изменение скорости отжима возможно в любой момент, даже без остановки машины.</p>	<p><b>PRZYCIŚK "WYBÓR WIROWANIA"</b>  <i>Wybór prędkości wirowania jest ważny dla przygotowanie bielizny do prasowania. Ten model pralki daje dużą możliwość doboru prędkości wirowania do indywidualnych potrzeb. Wciśnięcie tego przycisku redukuje prędkość obrotów wirówki, możliwą dla danego programu, aż do całkowitego jej wyłączenia. Aby włączyć wirówkę należy ponownie wcisnąć ten przycisk, aż do uzyskania wybranej prędkości. Dla bezpieczeństwa tkanin, nie jest możliwe zwiększenie obrotów wirówki ponad poziom automatycznie zaprogramowany w momencie ustawiania programu.</i></p> <p><i>Można zmieniać prędkość wirowania w każdym momencie, bez konieczności ustawiania pralki w funkcji PAUZA.</i></p>	<p><b>D</b></p>		<p><b>TLAČIDLO "VOĽBA Odstredenia"</b>          Fáza odstreďovania je veľmi dôležitá pre prípravu dobrého usušenia. Váš model je vybavený tak, aby bol schopný vyhovieť všetkým vašim potrebám. Stlačením tohto tlačidla je možné obmedzovať maximálnu rýchlosť odstreďovania, ktorú je možné použiť pre zvolený program, až do úplného vyradenia odstreďovania. <b>Pre nové spustenie odstreďovania stačí znovu stlačiť tlačidlo a nastaviť ho až na požadovanú rýchlosť. Pre ochranu tkanín nie je možné nastaviť rýchlosť vyššiu, než je rýchlosť, ktorá sa automaticky stanovuje v okamihu zvolenia programu.</b></p> <p>Rýchlosť odstreďovania je možné zmeniť kedykoľvek, spotrebič nemusí byť v režime PAUZA.</p>	<p><b>TLAČÍTKO "VOLBA Odstředění"</b>          Fáze odštěďování je velmi důležitá pro přípravu dobrého usušení. Váš model je vybaven tak, aby byl schopen vyhovět všem vašim potřebám. Stisknutím tohoto tlačítka lze omezovat maximální rychlost odštěďování, kterou je možné použít pro zvolený program, až do úplného vyřazení odštěďování. <b>Pro nové spuštění odštěďování stačí znovu stisknout tlačítko a nastavit ho až na požadovanou rychlost. Pro ochranu tkanin není možné nastavit rychlost vyšší, než je rychlost, která se automaticky stanovuje v okamžiku zvolení programu.</b></p> <p>Rychlost odštěďování je možné změnit kdykoli, spotřebič nemusí být v režimu PAUSA.</p>	<p><b>"SPIN SPEED" BUTTON</b>          The spin cycle is very important to remove as much water as possible from the laundry without damaging the fabrics. You can adjust the spin speed of the machine to suit your needs. By pressing this button, it is possible to reduce the maximum speed, and if you wish, the spin cycle can be cancelled. To reactivate the spin cycle is enough to press the button until you reach the spin speed you would like to set. <b>For not damage the fabrics, it is not possible to increase the speed over that automatically suitable during the selection of the program.</b></p> <p>It is possible to modify the spin speed in any moment, also without to pause the machine.</p>
<p><b>КЛАВИША "СТЕПЕНЬ ЗАГРЯЗНЕНИЯ"</b>          Этой клавишей (работает она, кстати, только в программах "ХЛОПОК" и "СМЕШАННЫЕ ТКАНИ") можно установить 3 степени интенсивности стирки в зависимости от степени загрязнения белья. После выбора программы стирки индикатор степени загрязнения автоматически устанавливается на минимальное значение. Нажатие этой кнопки обеспечивает увеличение установки уровня загрязнения, и, соответственно, обеспечивает увеличение длительности цикла стирки. Использование этой кнопки после выбора программы быстрой стирки позволяет выбрать одну из трех длительностей программы: 14 минут, 30 минут и 44 минуты.</p>	<p><b>PRZYCIŚK "POZIOM ZABRUDZENIA"</b>          Wcisnąc ten przycisk (aktywny tylko dla tkanin bawełnianych i mieszanych) można wybrać jeden z 3 poziomów intensywności prania w zależności od stopnia zabrudzenia tkanin. Po wyborze programu kontrolka automatycznie wybiera najmniejszy stopień zabrudzenia; za pomocą tego przycisku można zwiększyć tę wartość zmieniając tym samym parametry prania. W programie szybkim przycisk ten umożliwi wybór jednego z trzech czasów: 14', 30' lub 44'.</p>	<p><b>E</b></p>		<p><b>TLAČIDLO "STUPEŇ ZNEČISTENIA"</b>          Pomocou tohto tlačidla (ktoré je aktívne iba pri programoch BAVLNA a ZMIEŠANÁ BIELIZEŇ) si môžete zvoliť 3 úrovne intenzity prania v závislosti od stupňa znečistenia bielizne. Po voľbe programu sa kontrolka automaticky umiestni na najnižší možný stupeň; stlačením tlačidla sa tento stupeň zvýši, čoho následkom sa zmenia aj parametre dĺžky cyklu. Stlačením tohto tlačidla po voľbe rýchleho programu je možné vybrať si z 3 rôznych programov s dĺžkou 14, 30 a 44 minút.</p>	<p><b>TLAČÍTKO "STUPEŇ ZNEČISTĚNÍ"</b>          Pomocí tohoto tlačítka (které je aktivní pouze u programů BAVLNA a SMÍCHANÉ PŘÁDLO) si můžete zvolit 3 úrovně intenzity praní v závislosti od stupně znečištění prádla.</p> <p>Po volbě programu se kontrolka automaticky umístí na nejnižší možný stupeň; stisknutím tlačítka se tento stupeň zvýší, čehož následkem se změní i parametry délky cyklu. Stisknutím tohoto tlačítka po volbě rychlého programu je možné vybrat z 3 různých programů s délkou 14, 30 a 44 minut.</p>	<p><b>"DEGREE OF SOILING" BUTTON</b>          By selecting this button (active only on COTTON and MIXED FIBRES programmes) there is a choice of 3 levels of wash intensity, depending on how much the fabrics are soiled. Once the programme has been selected the indicator light will automatically show the minimum level required for that programme. Pressing the button increases the duration of the wash cycle, and adjusts the wash settings accordingly. For example: Using this button on the Rapid Wash cycle will enable you to select either a 14, 30 or 44 minute wash cycle.</p>



RU	PL			SK	CZ	EN
<p><b>ПРОГРАММА БЛОКИРОВКИ</b></p> <p>Это полезная функция, при использовании которой блокируется панель управления и ребенок не сможет изменить ход выбранной программы.</p> <p>После того, как вы установили программу, нажмите на кнопку "START", и затем удерживайте кнопку в течение нескольких секунд, пока на дисплее не появится символ "🔑".</p> <p>Это "блокирует" контрольную панель.</p> <p>Вы можете отменить эту функцию, нажимая на кнопку в течение нескольких секунд, пока символ "🔑" не исчезнет.</p>	<p><b>PRZYCISK BLOKADY</b></p> <p>Funkcja ta zabezpiecza urządzenie przed dziećmi tak aby nie mogły one w zabawie zmienić ustawienia opcji oraz parametrów wybranego programu.</p> <p>Po wyborze programu oraz opcji należy wcisnąć przycisk START/PAUZA a następnie przytrzymać wcisnięty przez kilka sekund przycisk „BLOKADA” aż do pojawienia się symbolu "🔑". W ten sposób panel sterowania zostaje zablokowany.</p> <p>Wyłączenie funkcji blokady odbywa się poprzez przytrzymanie przycisku „BLOKADA” aż do zgaśnięcia komunikatu "🔑".</p>	<p><b>G</b></p>		<p><b>TLAČIDLO NA ZABLOKOVANIE TLAČIDIEL</b></p> <p>Táto funkcia je užitočná z toho dôvodu, aby sa zabránilo tomu, že sa deti budú hrať s tlačidlami a zasahovali tak do zvoleného programu.</p> <p>Po voľbe programu a želaných tlačidiel funkcií stlačte tlačidlo START/PAUSA a následne stlačte a podržte tlačidlo "ZABLOKOVANIE TLAČIDIEL" na niekoľko sekúnd dovtedy, kým sa nerozsvieti symbol "🔑". Týmto spôsobom sa zablokuje ovládací panel. Túto funkciu je možné zrušiť stlačením a podržaním tlačidla "ZABLOKOVANIE TLAČIDIEL" na niekoľko sekúnd dovtedy, kým symbol "🔑" nezhasne.</p>	<p><b>TLAČÍTKO K ZABLOKOVÁNÍ TLAČÍTEK</b></p> <p>Tato funkce je užitečná z toho důvodu, aby se zabránilo tomu, že si děti budou hrát s tlačítky a zasahovat tak do zvoleného programu.</p> <p>Po volbě programu a požadovaných tlačítek funkcí stiskněte tlačítko START/PAUSA a následně stiskněte a podržte tlačítko "ZABLOKOVÁNÍ TLAČÍTEK" na několik sekund, dokud se nerozsvítí symbol "🔑". Tímto způsobem se zablokuje ovládací panel. Tuto funkci lze zrušit stisknutím a podržením tlačítka "ZABLOKOVÁNÍ TLAČÍTEK" na několik sekund, dokud symbol "🔑" nezhasne.</p>	<p><b>PROGRAMME LOCK BUTTON</b></p> <p>This is a useful feature to prevent children playing with the option buttons and tampering with the programme you have set.</p> <p>After you have set the programme and option buttons you require, press START button and then hold down programme lock button for few seconds until the symbol "🔑" will appear on the display. This "locks" the control panel.</p> <p>You may cancel this function by pressing the programme lock button for few seconds until the symbol "🔑" will disappear.</p>
<p><b>Клавиши дополнительных функций следует нажимать только перед нажатием на клавишу ПУСК.</b></p> <p>В случае если функция, которую вы пытаетесь включить нажатием соответствующей клавиши, не подходит к выбранной программе, индикатор сначала мигает, потом гаснет.</p>	<p><b>Przyciski opcji muszą być wybrane i wcisnięte przed wcisnięciem przycisku start.</b></p> <p>Jeśli jednak wybierzemy opcję niezgodną z wybranym programem kontrolka najpierw będzie migać a potem zgaśnie.</p>			<p><b>Tlačidlá funkcií musia byť navolené pred stlačením tlačidla start.</b></p> <p>Ak zvolíte funkciu, ktorú nie je možné kombinovať s nastaveným programom, príslušná kontrolka bude najprv blikať a potom zhasne.</p>	<p><b>Tlačítko funkcí musí být navoleno před stisknutím tlačítka start.</b></p> <p>Pokud zvolíte funkci, kterou není možné kombinovat s nastaveným programem, příslušná kontrolka bude nejdříve blikat a poté zhasne.</p>	<p><b>The option buttons should be selected before pressing the START button</b></p> <p>If an option is selected that is not compatible with the selected programme then the light on the button first flashes and then goes off.</p>
<p><b>КЛАВИША "ПРЕДВАРИТЕЛЬНОЙ СТИРКИ"</b></p> <p>Функция предназначена для очень грязного белья и работает не со всеми программами (см. таблицу программ).</p> <p>В случае ее использования порошок надо насыпать в отделение, помеченное цифрой 1 (читайте главу про дозатор моющего средства в этой же инструкции).</p> <p>Рекомендуется насыпать примерно 1/5 часть (или 20%) от объема, указанного на дозаторе.</p>	<p><b>PRZYCISK "PRANIE WSTĘPNE"</b></p> <p>Ta opcja jest korzystna szczególnie przy praniu bardzo zabrudzonej bielizny i można jej użyć tylko z niektórymi programami jak to przedstawiono w tabeli programów.</p> <p>Proszek należy wsypać do przegródki oznaczonej "1" (więcej informacji na temat podziatu kasetki na proszek w dalszej części instrukcji obsługi). Zalecamy użycie 20% normalnej porcji proszku. Nie należy używać zmiękczacza.</p>	<p><b>H</b></p>		<p><b>TLAČIDLO "PREDPIERKA"</b></p> <p>Táto možnosť je hlavne užitočná pre značne znečistenú bielizeň a je možné ju použiť len pri niektorých programoch podľa zobrazenia v tabuľke programov.</p> <p>Prací prostriedok pre tento program by ste mali pridať do priestoru zásobníka prostriedku označeného „1“ (Prosím pozrite si časť zásobník pracieho prostriedku v tomto návode).</p> <p>Odporúčame používať len 20% odporúčaného množstva zobrazeného na obale prostriedku a pre tento program nepoužívajte aviváž.</p>	<p><b>TLAČÍTKO "PŘEDPÍRKY"</b></p> <p>Tato funkce je užitečná zejména v případě velmi zašpiněného prádla a může být použita pouze s některými programy, jak je uvedeno v tabulce programů.</p> <p>Prací prostředek k tomuto programu, nasypejte do přihrádky zásobníku označené "1" (K získání bližší informace viz rozdělení zásobníku pro prací prostředky v tomto manuálu).</p> <p>Doporučujeme použít jen 20% z uvedeného množství na obalu pracího prostředku.</p>	<p><b>"PRE-WASH" BUTTON</b></p> <p>This option is particularly useful for heavily soiled loads and can be used only on some programmes as shown in the programmes table.</p> <p>Detergent for this programme should be added to the compartment of the soap drawer labelled "1" (Please refer to Detergent Drawer Section of manual). We recommend you use only 20% of the recommended quantities shown on the detergent pack and fabric conditioner should not be used for this programme.</p>

<p><b>RU</b></p> <p><b>КНОПКА ИНТЕНСИВНОЙ СТИРКИ</b></p> <p>Нажатием этой кнопки, которая может быть активирована только в программе стирки хлопчатобумажных тканей, включаются в работу датчики новой системы "Sensor". Эти датчики поддерживают постоянной выбранную температуру в течении цикла стирки и следят за вращением барабана. Барабан вращается с разной скоростью в зависимости от фазы цикла стирки. В момент забора моющего средства из контейнера барабан вращается с такой скоростью, чтобы моющее средство распределялось равномерно, а во время стирки и полоскания, скорость вращения барабана возрастает, чтобы максимально улучшить качество стирки. Благодаря этой новой системе эффективность стирки возрастает <b>БЕЗ УВЕЛИЧЕНИЯ ДЛИТЕЛЬНОСТИ ВЫПОЛНЕНИЯ ПРОГРАММЫ.</b></p>	<p><b>PL</b></p> <p><b>PRZYCISK PRANIE INTENSYWNE</b></p> <p>Po wciśnięciu tego przycisku, aktywnego tylko w cyklach <b>bawelna</b>, uruchamiamy funkcje czujników nowego Systemu "Sensor", które działają zarówno na wybraną temperaturę utrzymując ją jednakową podczas faz całego cyklu prania jak i na pracę mechaniczną bębna. Bęben obraca się z dwiema różnymi prędkościami w kluczowych momentach. Kiedy detergent jest rozprowadzany w tkaninach bęben obraca się w sposób umożliwiający równomierne rozłożenie się bielizny w bębnie. Natomiast prędkość obrotów wzrasta w momencie prania i płukania aby wzmocnić efekt usunięcia brudu. Dzięki temu rozwiązaniu zwiększa się skuteczność prania <b>BEZ PRZEDŁUŻANIA CZASU PRANIA.</b></p>	<p><b>I</b></p>			<p><b>SK</b></p> <p><b>TLAČIDLO INTENZÍVNE PRANIE</b></p> <p>Stlačením tohto tlačidla, ktoré je aktívne iba pri programe bavlna, začnú fungovať snímače nového Activa systému. Tieto snímače pracujú ako so zvolenou teplotou, ktorú udržiujú konštantnú počas všetkých fáz pracieho programu, tak s mechanicou činnosťou bubna. Bubon sa v kľúčových okamihoch otáča dvoma rýchlosťami. Keď prací prášok preniká do bielizne, bubon sa otáča tak, aby sa prášok rozdelil v bubne rovnomerne, jeho rýchlosť sa však zvyšuje v okamihu prania a plákania tak, aby prací účinok bol maximálny. Vďaka tomuto špeciálnemu systému sa zlepšuje účinnosť prania <b>BEZ PREDĽŽENIA DOBY TRVANIA PROGRAMU.</b></p>	<p><b>CZ</b></p> <p><b>TLAČÍTKO INTENZIVNÍ PRÁNÍ</b></p> <p>Stisknutím tohoto tlačítka, které je aktivní pouze u programů bavlna, začnou fungovat snímače nového "Sensor" systému. Tyto snímače pracují jak se zvolenou teplotou, kterou udržují konstantní během všech fází pracího programu, tak s mechanickou činností bubnu. Buben se v klíčových okamžicích otáčí dvěma rychlostmi. Když prací prášek proniká do prádla, buben se otáčí tak, aby se prášek rozdělil v bubnu rovnoměrně, jeho rychlost se však zvyšuje v okamžiku praní a máchání tak, aby prací účinek byl maximální. Díky tomuto speciálnímu systému se zlepšuje účinnost praní <b>BEZ PRODLOUŽENÍ DOBY TRVÁNÍ PROGRAMU.</b></p>	<p><b>EN</b></p> <p><b>INTENSIVE BUTTON</b></p> <p>By pressing this button, which can only be activated in the <b>Cotton</b> cycles, the sensors in the new "Sensor" system come into operation. They affect both the selected temperature, keeping it at a constant level throughout the wash cycle, and the mechanical function of the drum. The drum is made to turn at two different speeds at crucial moments. When the detergent enters the garments, the drum rotates in such a way that the detergent is distributed in a uniform manner; during the wash and rinse procedures, however, the speed increases in order to maximise the cleaning action. Thanks to this special system, the efficiency of the wash procedure is improved <b>WITHOUT ANY INCREASE IN THE LENGTH OF THE PROGRAM.</b></p>
<p><b>КНОПКА ОСТАНОВКА ПОСЛЕ ПОЛОСКАНИЯ</b></p> <p>Если эта кнопка нажата, то цикл стирки останавливается после выполнения полоскания, и при этом барабан остается заполненным водой. Таким образом, одежда остается в воде, не перекручивается, и на ней не образуются трудноудаляемые складки. В то время, когда вода удерживается в барабанах машины, мигает световой индикатор. Это указывает на то, что машина остановлена. Отпустите кнопку, чтобы завершить цикл стирки отжимом. Время отжима может быть уменьшено или он может быть вовсе отменен с помощью нажатия соответствующей кнопки, с последующим сливом воды.</p>	<p><b>PRZYCISK STOP Z WODĄ W BĘBNIE</b></p> <p>Wciśnięcie tego przycisku powoduje zatrzymanie cyklu po zakończeniu ostatniego płukania z pozostawieniem wody w bębnie. Wsad pozostaje zanurzony w wodzie, odzież nie zbija się i nie zagniata. Podczas tej fazy kontrolak przycisku miga informując, że pralka jest w stanie pauzy. Należy następnie zwolnić ten przycisk w celu zakończenia prania fazą odwirowania (można je ewentualnie zmniejszyć lub wyłączyć odpowiednim przyciskiem) oraz wypompowania wody.</p>	<p><b>L</b></p>			<p><b>TLAČIDLO STOP S VODOU V NÁDRŽI</b></p> <p>Stlačením tohto tlačidla sa cyklus zastaví na konci posledného plákania s vodou napustenou do nádrže. Bielizeň zostáva ponorená vo vode a nepokrčí sa. Počas fázy, pri ktorej voda zostáva napustená v nádrži, bliká svetlo príslušného tlačidla, čo znamená, že práčka je pozastavená. Pre dokončenie cyklu s odstredivkou a odtokom vody uvoľníte tlačidlo (podľa potreby sa môže znížiť alebo zrušiť príslušným tlačidlom).</p>	<p><b>TLAČÍTKO STOP S VODOU V NÁDRŽI</b></p> <p>Stisknutím tohoto tlačítka se cyklus zastaví na konci posledního máchání s vodou napuštěnou v nádrži. Prádlo zůstává ponořené ve vodě a nepomačká se. Během fáze, při které voda zůstává napuštěná v nádrži, bliká kontrolka příslušného tlačítka, což značí, že pračka je pozastavená. Pro dokončení cyklu s odstředěním a vypuštěním vody uvolníte tlačítko (podle potřeby ji můžete snížit nebo zrušit příslušným tlačítkem).</p>	<p><b>RINSE HOLD BUTTON</b></p> <p>Pressing this button means the cycle stops at the final rinse stage, leaving the drum filled with water. The garments thus stay immersed in the water, preventing them from bunching up and forming creases that are difficult to remove. During the phase in which the water is held in the tub, the indicator blinks to show that the machine is at a standstill. Release the button to end the cycle with a spin (which may be reduced or cancelled using the appropriate button) and emptying phase.</p>

## КНОПКА “АКВАПЛЮС”

Нажатием этой кнопки пользователь активирует специальный новый цикл стирки для программ стирки **Смесовых** и **Линяющих** тканей. Это стало возможным благодаря применению новой системы Sensor System. Эта функция предусматривает бережное обращение с волокнами ткани одежды, а также рекомендуется для людей с чувствительной кожей. Белье стирается в значительно большем количестве воды и это, вместе с новой комбинацией циклов вращения барабана во время заполнения бака водой и слива воды, будет давать Вашей одежде безукоризненное качество стирки и ополаскивания. Количество воды при стирке возрастает так, что моющее средство растворяется полностью, повышая тем самым эффективность стирки белья. Количество воды при ополаскивании также возрастает, обеспечивая полное удаление с белья всех следов моющего средства. Эта функция стирки специально создана для людей с нежной и чувствительной кожей, у кого даже малейшее количество моющего средства может вызывать раздражение или аллергию. Советуем также использовать данную функцию для детского белья и деликатных тканей вообще или при стирке махровых тканей, волокна которых поглощают большее количество моющего средства. Для обеспечения лучшего качества стирки данная функция всегда активируется при стирке деликатных и шерстяных/Ручная стирка тканей.

## PRZYCISK “AQUAPLUS”

Wcisnąc ten przycisk możemy, dzięki nowemu Czujnikowi System, wykonać dodatkowy specjalny cykl prania przeznaczony dla osób o delikatnej, łatwiej do podrażnień skórze. Program jest aktywny dla programów dla tkanin odpornych i mieszanych. W programie tym pralka pobiera dużo więcej wody, a nowy sposób funkcjonowania, polegający na cyklach obrotów bębna podczas poboru i odprowadzania wody powoduje, że tkaniny są dokładniej wyprane i wypłukane. Zwiększona ilość wody podczas prania pozwala na lepsze rozpuszczenie detergentu i zwiększenie skuteczności prania, a zwiększona ilość wody podczas płukania pozwala na dokładniejsze wypłukanie detergentu z każdego włókna tkaniny. Na funkcja została wymyślona specjalnie dla osób o skórze delikatnej i wrażliwej, u których nawet najmniejszy ślad proszku może powodować podrażnienia i alergię. Radzimy stosowanie tej funkcji także przy praniu odzieży dziecięcej (dzieci mają zawsze wrażliwszą skórę) oraz przy praniu tkanin z warstwą gąbki, ponieważ z takiej tkaniny trudniej usuwa się detergent. Dla uzyskania lepszych efektów prania ta funkcja jest zawsze aktywna w programach dla tkanin delikatnych i welnianych/ręczne.

## M



## TLAČIDLO “AQUAPLUS”

Vďaka novému systému Sensor System je možné pomocou tlačidla vykonať nový špeciálny cyklus prania, ktorý je vhodný pri praní odolných a zmesových tkanín a ktorý sa stará o vlákna a jemnú pokožku toho, kto ich nosí. Použitie oveľa väčšie množstvo vody a nová kombinácia cyklov otáčania bubna s napúšťaním a vypúšťaním vody umožňuje dosiahnuť dokonale čistú a vyplákanú bielizeň. Množstvo vody pri praní je teraz vyššie, aby sa prací prášok naozaj úplne rozpustil a zaručil tak perfektný účinok prania. Väčšie množstvo vody je teraz používané aj v okamihu plákania tak, aby sa odstránili všetky stopy pracieho prostriedku z vlákien. Táto funkcia bola vytvorená špeciálne pre osoby s jemnou a citlivou pokožkou, ktorým môže aj minimálny zvyšok pracieho prášku spôsobiť podráždenie alebo alergiu. Odporúčame, aby ste túto funkciu používali aj pri praní detského oblečenia, praní jemnej bielizne všeobecne alebo pri praní froté bielizne, pretože vlákna froté majú väčšiu tendenciu zachycovať prací prášok. Na zaistenie najlepších výkonov pri praní je táto funkcia vždy aktívna pri programoch Jemná bielizeň a Vlna/ručné pranie.

## TLAČÍTKO “AQUAPLUS”

Ďíky novému systému Sensor System je možné pomocí tlačítka provést nový speciální cyklus praní, který je vhodný při praní odolných a směsných tkanin a který pečuje o vlákna a jemnou pokožku toho, kdo je nosí. Použití mnohem většího množství vody a nová kombinace cyklů otáčení bubnu s napouštěním a vypouštěním vody umožňuje dosáhnout dokonale čistého a vymáchaného prádla. Množství vody při praní je nyní vyšší, aby se prací prášek opravdu úplně rozpustil a zaručil tak perfektní účinek praní. Větší množství vody je nyní používáno i v okamžiku máchání tak, aby se odstranily veškeré stopy pracího prostředku z vláken. Tato funkce byla vytvořena speciálně pro osoby s jemnou a citlivou pokožkou, kterým může i minimální zbytek pracího prášku způsobit podráždění nebo alergii. Doporučujeme, abyste tuto funkci používali i při praní dětského oblečení, praní jemného prádla obecně nebo při praní froté prádla, protože vlákna froté mají větší tendenci zachycovat prací prášek. Pro zajištění nejlepších výkonů při praní je tato funkce vždy aktivní u programů Jemné prádlo a Vlna/Ruční praní.

## “AQUAPLUS” BUTTON

By pressing this button you can activate a special new wash cycle in the **Colourfast** and **Mixed Fabrics** programs, thanks to the new Sensor System. This option treats with care the fibres of garments and the delicate skin of those who wear them. The load is washed in a much larger quantity of water and this, together with the new combined action of the drum rotation cycles, where water is filled and emptied, will give you garments which have been cleaned and rinsed to perfection. The amount of water in the wash is increased so that the detergent dissolves perfectly, ensuring an efficient cleaning action. The amount of water is also increased during the rinse procedure so as to remove all traces of detergent from the fibres. This function has been specifically designed for people with delicate and sensitive skin, for whom even a very small amount of detergent can cause irritation or allergy. You are advised to also use this function for children's clothing and for delicate fabrics in general, or when washing garments made of towelling, where the fibres tend to absorb a greater quantity of detergent. To ensure the best performance for your wash, this function is always activated on the Delicates and Woollens/Handwash programs.

## КНОПКА “БЕЗ СКЛАДОК”

Эта функция (нет в программах ХЛОПОК) позволяет свести до минимума образование складок на одежде в процессе стирки путем выбора программы стирки и типа стираемого белья.

Например, для **смешанного** типа белья эффект достигается таким образом: постепенное уменьшение температуры воды, при смене воды барабан не вращается, очень деликатный отжим – все это позволяет обойтись без глажения белья после стирки.

Для **деликатного** белья, за исключением изделий из шерсти, фазы стирки следуют в том же порядке, что и при стирке смешанного белья, только уже без постепенного уменьшения температуры воды, да еще добавляется фаза отстоя воды в барабане после последнего полоскания.

При выборе программы стирки **"шерсть"/"Ручная стирка"** эта кнопка позволяет оставить белье в воде после последнего полоскания, чтобы волокна хорошенько расправились.

**После последнего полоскания индикатор кнопки начнет мигать**, сообщая, что машина находится в режиме паузы.

По окончании циклов стирки "деликатное" и "шерсть"/"Ручная стирка" можно выполнять следующие операции:

- Отжать кнопку БЕЗ СКЛАДОК чтобы остановить программу после слива воды или отжима.

Если вы не хотите отжимать белье, а только слить воду, выполните следующие действия:

- установите рукоятку выбора программ в положение Выкл.

- установите программу Только слив  $\downarrow$  .

- вновь включите машину нажатием клавиши Пуск.

## PRZYCISK “ŁATWE PRASOWANIE”

Uruchomienie tej funkcji (Nie występuje w programie BAWĘLNA) pozwala zmniejszyć do minimum gniecenie się pranych tkanin przez modyfikację parametrów programu dla wybranego cyklu i typu tkaniny.

Szczególnie w przypadku **tkanin mieszanych** połączone działanie fazy stopniowego schładzania wody, braku obrotów bębna podczas odprowadzania wody i delikatnego wirowania minimalizuje gniecenie się włókien. W przypadku **tkanin delikatnych**, z wyjątkiem wełny, opisane wcześniej etapy wzbogacono o etap pozostawienia wody w bębnie po ostatnim płukaniu, a wyeliminowano etap schładzania wody - pozwoliło to uzyskać najlepsze rezultaty. W programie prania **wełny i ręczne** przycisk ten wymusza jedynie pozostawienie prania w wodzie po zakończeniu ostatniego płukania, co umożliwi dokładne rozprężenie włókien.

**Podczas fazy zatrzymania wody w bębnie kontrolka tego przycisku miga i wskazuje, że pralka jest w fazie przerwy.**

Na zakończenie cyklu prania **tkanin delikatnych, ręczne i wełny** można:

Zwolnić przycisk ŁATWE PRASOWANIE, pozwalając zakończyć pranie etapem odprowadzenia wody i wirowania.

Aby wykonać program WYPUSZCZENIE WODY:

- ustawić pokrętkę programatora na pozycję OFF  
- wybrać program WYPUSZCZENIE WODY  $\downarrow$   
- uruchomić na nowo pralkę wciskając przycisk START.



## Tlačidlo na “ZABRÁNENIE POKRČENIA”

Nastavením tejto funkcie, (Nie je k dispozícii pre programy BAVLNA) aktívnej iba pri pracích cykloch pre zmiešanú a jemnú tkaninu,

je možné znížiť na minimum pokrčenie bielizne v nadväznosti na pracie cyklus zvolený výberom programu a druhu pranej bielizne.

V prípade **zmesových** tkanín sa pri praní využívajú funkcie na postupné ochladzovanie vody, vylúčenie otáčania bubny počas vypúšťacieho kúpeľa a na jemné odstreďovanie, čím je zaistená najvyššia regenerácia pranych tkanín.

Pri **jemných** tkaninách, s výnimkou vlny, je postup rovnaký ako pri vyššie uvedených zmesových tkaninách, je ale doplnený o funkciu ponechania vody v bubne po ukončení záverečného plákania.

Pri programe na pranie vlny/ručné pranie má toto tlačidlo iba funkciu ponechania vody v bubne po skončení posledného plákania, aby sa tým zachovala dokonalá pružnosť vlákien.

**Počas tejto fázy, kedy voda stojí vo vani práčky, kontrolka tlačidla bliká, čo znamená, že je práčka v pauze.**

Na dokončenie cyklu prania **jemných** tkanín a **vlny/ručné pranie** môžete zvoliť nasledujúci postup: - zrušiť túto funkciu vypnutím tlačidla na ZABRÁNENIE POKRČENIA.

Prací cyklus bude ukončený fázou vypúšťania vody a odstredením bielizne. V prípade, keď chcete vykonať iba vypustenie:  
- nastavte najskôr voľič programov do polohy OFF  
- zvolte program obvyčajného vypúšťania  $\downarrow$

- znovu práčku spustite opätovným stlačením tlačidla START.

## Tlačítko “PRO ZABRÁNĚNÍ POMAČKÁNÍ”

Nastavením této funkce, (Není k dispozici pro programy BAVLNA), je možné snížit na minimum pomačkání prádla v návaznosti na prací cyklus zvolený výběrem programu a druhu praného prádla.

V případě **směsných** tkanin se při praní využívá funkce pro postupné ochlazování vody, vyloučení otáčení bubny během vypouštění lázně a pro jemné odstředování, čímž je zajištěna nevyšší regenerace pranych tkanin. U **jemných** tkanin, je postup stejný jako u výše uvedených směsných tkanin, je ale doplněn o funkci ponechání vody v bubnu po ukončení závěrečného máchání.

U programu pro praní **vlny/ruční praní** má toto tlačítko pouze funkci ponechání vody v bubnu po skončení posledního máchání, aby se tím zachovala dokonalá pružnost vláken.

**Během této fáze, kdy voda stojí ve vaně pračky, kontrolka tlačítka bliká, což znamená, že je pračka v pauze.**

Pro dokončení cyklu praní **jemných** tkanin a **vlny/ruční praní** můžete zvolit následující postup:

- zrušit tuto funkci vypnutím tlačítka pro ZABRÁNĚNÍ POMAČKÁNÍ. Prací cyklus bude ukončen fází vypouštění vody a odstředěním prádla. V případě, kdy chcete provést pouze vypuštění:  
- nastavte nejdříve voľič programů do polohy OFF  
- zvolte program pouhého vypouštění  $\downarrow$   
- znovu pračku spustíte opätovným stisknutím tlačítka START.

## “CREASE GUARD” BUTTON

The Crease Guard function (Not available on COTTON programmes) minimizes creases as much as possible with a uniquely designed anti-crease system that is tailored to specific fabrics.

**MIXED FABRICS** - the water is gradually cooled throughout the final two rinses with no spinning and then a delicate spin assures the maximum relaxation of the fabrics.

**DELICATE FABRICS** - final two rinses with no spinning and then the fabrics are left in water until it is time to unload. When you are ready to unload, press the **"Crease Guard"** button - this will drain.

**WOLLENS/HAND WASH** - after the final rinse the fabrics are left in water until it is time to unload **and the button indicator blinking.**

When you are ready to unload, press the **"Crease Guard"** button, this will drain and spin ready for emptying.

If you do not want to spin the clothes and activate drain only:

- Turn the programme selector to the **"OFF"** position;

- Select programme drain only  $\downarrow$  ;

- Switch on the appliance again by pressing the **"Start/Pause"** button.

RU

## КНОПКА СТАРТ/ПАУЗА

Нажмите на кнопку СТАРТ для запуска выбранной программы.

### ПРИМЕЧАНИЕ:

ЧЕРЕЗ НЕСКОЛЬКО СЕКУНД ПОСЛЕ ЗАПУСКА ЦИКЛА СТИРКИ ВКЛЮЧАЕТСЯ ФУНКЦИЯ ВЗВЕШИВАНИЯ (KG) (ТОЛЬКО В ПРОГРАММАХ СТИРКИ ХЛОПЧАТОБУМАЖНЫХ И СИНТЕТИЧЕСКИХ ТКАНЕЙ), С ПОМОЩЬЮ КОТОРОЙ БЕЛЬЕ В МАШИНЕ БУДЕТ ВЗВЕШИВАТЬСЯ, И БУДЕТ ПРОИСХОДИТЬ ОБНОВЛЕНИЕ ОТОБРАЖАЕМОГО НА ДИСПЛЕЕ ЗНАЧЕНИЯ ОСТАВШЕГОСЯ ВРЕМЕНИ ДО КОНЦА ЦИКЛА СТИРКИ (ВЫПОЛНЯЕТСЯ В ТЕЧЕНИЕ ПЕРВЫХ 4 МИНУТ ЦИКЛА СТИРКИ). КОГДА ЭТА ФУНКЦИЯ ВЫПОЛНЯЕТСЯ, ГОРИТ ИНДИКАТОР РЕЖИМА ВЗВЕШИВАНИЯ (KG).

### ИЗМЕНЕНИЕ ПАРАМЕТРОВ ПОСЛЕ ЗАПУСКА ПРОГРАММЫ (ПАУЗА)

Нажмите и удерживайте около 2 сек клавишу "ПУСК/ПАУЗА" (англ. Start/Pausa). Мигание световых индикаторов клавиш дополнительных функций и фазы стирки означает, что машина перешла в режим паузы. Пока она на паузе, внесите желаемые изменения, затем вновь нажмите клавишу "ПУСК/ПАУЗА" (англ. Start/Pausa), и мигание прекратится.

Если Вы хотите доложить или вынуть белье в процессе стирки, подождите 2 минуты, пока устройство безопасности разблокирует загрузочный люк. Сделайте необходимую Вам операцию, закройте загрузочный люк и нажмите кнопку СТАРТ. Машина продолжит цикл с того момента, на котором он был прерван.

### ОТМЕНА ПРОГРАММЫ

Чтобы отменить программу, установите переключатель в положение "ВЫКЛ." (англ. Off). Выберите другую программу. Верните переключатель программ в положение "ВЫКЛ." (англ. Off).

PL

## PRZYCISK START

Należy go wcisnąć aby uruchomić, ustawiony wcześniej za pomocą pokrętki programów, cykl prania.

### UWAGA:

W KILKA SEKUND PO WCISNIĘCIU PRZYCISKU START ZOSTAJE URUCHOMIONA FUNKCJA KG DETECTOR (AKTYWNA JEDYNI DLA BAWELNY I SYNTEZYKÓW) KTÓRA OBLICZA PODCZAS PIERWSZYCH 4 MINUT CYKLU PRANIA WIELKOŚĆ WSADU I DOSTOSOWUJE DO NIEGO CZAS TRWANIA PROGRAMU. W TEJ FAZIE KONTROLKA „KG DETECTOR” JEST ZAPALONA INFORMUJĄC ŻE FUNKCJA JEST AKTYWNA.

### Zmiana ustawień po uruchomieniu programu (PAUZA)

Po uruchomieniu programu można zmieniać ustawienia i opcje tylko przyciskami opcji. Przytrzymać przez 2 sekundy wcisnięty przycisk "START/PAUZA". Migotanie kontrolki przycisków opcji i czasu pozostałego do końca wskazuje, że pralka jest w fazie pauzy. Teraz można zmodyfikować ustawienia programu, po czym należy wcisnąć ponownie przycisk "START/PAUZA" aby anulować przerwę w programie. Jeżeli chcemy dodać lub wyjąć jakieś sztuki prania gdy pralka już pracuje, i poczekać 2 minuty aż zwołnie się blokada drzwiczek. Po wyjęciu lub dołożeniu czegoś do prania należy zamknąć drzwiczki i nacisnąć przycisk START. Pralka rozpocznie pranie w tym momencie cyklu, w który została zatrzymana.

### SKASOWANIE USTAWIONEGO PROGRAMU

Aby anulować program należy ustawić pokrętkę wyboru programów na pozycję OFF a następnie wybrać inny program. Następnie ponownie ustawić pokrętkę wyboru programów na pozycji OFF.

P



SK

## TLAČIDLO ŠTART

Stlačením tohto tlačidla dôjde k spusteniu programu nastaveného na voliči programov.

**POZNÁMKA:**  
NIEKOĽKO SEKUND PO STLAČENÍ ŠTARTU STROJ POMOCOU FUNKCIE KG DETEKTOR (JE AKTÍVNA IBA POČAS PROGRAMOV NA PRANIE BAVLNY A SYNTEZICKÝCH LÁTEK) POČAS PRVÝCH ŠTYROCH MINÚT PRACIEHO CYKLU URČÍ MNOŽSTVÍ BIELIZNE V BUBNE, ABY STANOVIL SKUTOČNÚ DĹŽKU PROGRAMU. POČAS TEJTO FÁZY SVIETI KONTROLNÉ SVETLO "KG DETEKTOR", ČO ZNAMENÁ, ŽE FUNKCIA JE ZAPNUTÁ.

### Změna nastavení po spuštění programu (PAUSA)

Stlače tlačidlo "START/PAUSA" približne na 2 sekundy: počas prestávky v pracom programe kontrolky tlačidiel pre voľbu požadovaných funkcií a tlačidiel zostávajúceho času blikajú. Ak si želáte, aby program pokračoval, stlače tlačidlo "START/PAUSA" ešte raz.

Ak si prajete vybrať či pridať bielizeň počas prania, vyčkajte DVE minúty, pokým bezpečnostné zariadenie neuvolní dverka pračky. Po vložení či vybratí bielizne, opätovnom uzatvorení dverok pračky a stlačením tlačidla ŠTART, bude pračka pokračovať v pracom cykle od rovnakého miesta, v ktorom bol cyklus prerušený.

### ZRUŠENIE NASTAVENÉHO PROGRAMU

Aby ste zrušili program, dajte ovládač programov do polohy OFF. Zvoľte iný program. Ovládač programov dajte späť do polohy OFF.

CZ

## TLAČÍTKO START

Stisknutím tohoto tlačítka dojde ke spuštění programu nastaveného na voliči programů.

**POZNÁMKA:**  
NĚKOLIK SEKUND PO STISKNUTÍ ŠTARTU PRAČKA POMOCÍ FUNKCE KG DETEKTOR (JE AKTIVNÍ POUZE BĚHEM PROGRAMŮ K PRÁNÍ BAVLNY A SYNTEZICKÝCH LÁTEK) BĚHEM PRVNÍCH ČTYŘ MINUT PRACÍHO CYKLU URČÍ MNOŽSTVÍ PŘÁDLA U BUBNY, ABY STANOVILA SKUTEČNOU DĚLKU PŘACÍHO PROGRAMU. BĚHEM TĚTO FÁZE SVÍTÍ KONTROLKA „KG DETEKTOR“, ČOŽ ZNAMENÁ, ŽE JE FUNKCE ZAPNUTÁ.

### ZMĚNA NASTAVENÍ PROGRAMU PO SPUŠTĚNÍ (PAUSA)

Po spuštění programu lze změnit pouze ta nastavení a funkce, které se volí pomocí tlačítek funkcí. Stiskněte tlačítko „START/PAUSA“ přibližně na 2 sekundy: během přestávky v pracím programu kontrolky tlačítek pro volbu požadovaných funkcí a tlačítek zbývajících času blikají. Pokud si přejete aby program pokračoval, stiskněte tlačítko „START/PAUSA“ ještě jednou.

Pokud si přejete vyjmout či přidat prádlo během praní, a vyčkejte DVE minuty, dokud bezpečnostní zařízení neuvolní dvířka pračky. Po vložení či vyjmutí prádla, opětovném uzavření dvířek pračky a stisknutí tlačítka START, bude pračka pokračovat v pracím cyklu od stejného místa, ve kterém byl cyklus přerušen.

### ZRUŠENÍ NASTAVENÉHO PROGRAMU

Abyste zrušili program, dejte ovládač programů do polohy OFF. Zvoľte jiný program. Ovládač programů dejte zpět do polohy OFF.

EN

## START BUTTON

Press to start the selected cycle.

**NOTE:**  
FEW SECONDS AFTER THE START, THE KG DETECTOR FUNCTION (ACTIVE ONLY ON COTTON AND SYNTHETICS PROGRAMMES) WILL WEIGH THE CLOTHES AND UPDATE THE MAXIMUM WASH TIME REMAINING WITHIN THE FIRST 4 MINUTES OF THE WASH CYCLE. WHILE THIS FUNCTION IS OPERATING THE KG DETECTOR INDICATOR IS ON.

### CHANGING THE SETTINGS AFTER THE PROGRAMMES HAS STARTED (PAUSE)

Press and hold the "START/PAUSE" button for about 2 seconds, the flashing lights on the options buttons and time remaining indicator will show that the machine has been paused, adjust as required and press the "START/PAUSE" button again to cancel the flashing lights.

If you wish to add or remove items during washing, wait 2 minutes until the safety device unlocks the door. When you have carried out the manoeuvre, close the door, press START button and the appliance will continue working where it left off.

### CANCELLING THE PROGRAMME

To cancel the programme, set the selector to the OFF position. Select a different programme. Re-set the programme selector to the OFF position.

**ЦИФРОВОЙ ДИСПЛЕЙ**

Дисплей организован таким образом, чтобы вы всегда могли точно знать, что происходит с вашей машиной:

**1) СКОРОСТЬ ОТЖИМА**

Когда вы выберете нужную программу, соответствующий индикатор на дисплее покажет максимальную возможную скорость вращения барабана при отжиме. При желании вы можете снизить скорость. Для этого есть клавиша отжима. После каждого нажатия на нее скорость уменьшается на 100 об./мин. Минимально допустимая скорость 400 об./мин. Меньше не получится. Зато можно вообще отключить отжим, для чего эту самую клавишу надо нажать несколько раз.

**2) ТЕМПЕРАТУРА ВОДЫ**

Когда программа выбрана, на дисплее отображается рекомендуемая температура стирки. С помощью кнопки выбора температуры вы можете увеличивать или уменьшать температуру для выбранного вами цикла стирки. После каждого нажатия этой кнопки на дисплее отображается новая температура.

**3) Индикатор "Kg DETECTOR"**

(Функция активна только для программ стирки хлопка и синтетики) Этот индикатор будет гореть, когда интеллектуальный датчик взвешивает загруженное в машину белье. Индикатор "Kg DETECTOR" будет гореть в течение первых 4 минут. В это время устройство будет определять время, оставшееся до конца цикла стирки, в зависимости от веса загруженного в машину белья.

**WYŚWIETLACZ "DIGIT"**

System sygnalizacji wyświetlacza stale informuje nas o pracy pralki:

**1) OBROTY WIRÓWKI**

Po wybraniu programu na wyświetlaczu pokazuje się maksymalna ustawiona prędkość wirowania. Każde wciśnięcie przycisku wirówki zmniejsza prędkość wirowania o 100 obr./min. Minimalna prędkość wirowania to 400 obr./min. Ewentualnie można wyłączyć wirowanie wciskając kilkakrotnie przycisk wirówki

**2) TEMPERATURA PRANIA**

Po wybraniu programu wyświetlacz pokazuje zalecaną temperaturę. Możliwe jest jej zmniejszenie lub zwiększenie poprzez kilkukrotne wciśnięcie przycisku. Po każdym wciśnięciu temperatura ustawiona pokazana jest na wyświetlaczu.

**3) Kontrolka "Kg DETECTOR"**

(aktywna jedynie przy programach Bawełna i Syntetyki) Podczas pierwszych 4 minut kontrolka "Kg DETECTOR" pozostaje zapalona a pralka oblicza czas pozostający do zakończenia cyklu w zależności od wielkości wsadu.

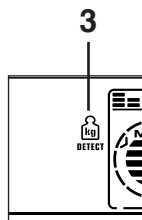
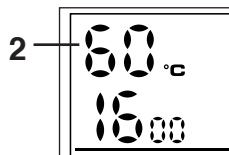
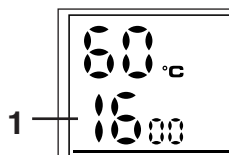
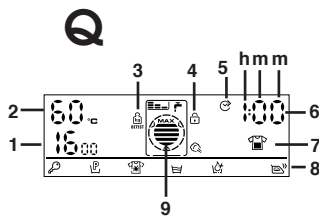

**DISPLEJ "DIGIT"**

Signalizačný systém displeja neustále informuje o činnosti práčky:

**1) OTÁČKY ODSTREĎOVANIA**

Po zvolení pracovného programu sa na displeji objaví maximálna povolená rýchlosť odstreďovania pre daný program. Každým ďalším stlačením tlačidla odstreďovania sa rýchlosť zníži o 100 g/m. Najnižšia povolená rýchlosť je 400 ot/min. Odstreďovanie je možné zrušiť opätovným stlačením tlačidla na voľbu odstreďovania.

**2) TEPLOTA PRANIA**

Po výbere programu sa na displeji zobrazí odporúčaná teplota. Stlačením tlačidla viackrát je možné túto teplotu znížiť aj zvýšiť. Pri každom stlačení tlačidla sa na displeji zobrazí nastavená teplota.

**3) Kontrolka "DETEKTOR hmotnosti"**

(Táto funkcia je aktívna iba pri programoch pre bavlnu a syntetické látky.) Počas prvých 4 minút prevádzky kontrolka "DETEKTOR hmotnosti" zostáva zapnutá dovtedy, pokiaľ práčka podľa množstva vloženého bielizne neurčí čas zostávajúci do konca cyklu.

**DISPLEJ „DIGIT“**

Signalizační systém displeje neustále informuje o činnosti práčky:

**1) OTÁČKY ODSTŘEĎOVÁNÍ**

Po zvolení pracovního programu se na displeji objeví maximální povolená rychlost odstřeďování pro daný program. Každým dalším stisknutím tlačítka odstřeďování se rychlost sníží o 100 g/m. Nejnižší povolená rychlost je 400 ot/min. Odstřeďování je možné zrušit opětovným stisknutím tlačítka na volbu odstřeďování.

**2) TEPLOTA PRÁNÍ**

Po výběru programu se na displeji zobrazí doporučená teplota. Opakovaným stisknutím tlačítka lze tuto teplotu snížit i zvýšit. Každým stisknutím tlačítka se na displeji zobrazí nastavená teplota.

**3) Kontrolka "DETEKTOR hmotnosti"**

(Tato funkce je aktivní pouze u programů pro bavlnu a syntetické látky) Během prvních 4 minut provozu kontrolka "DETEKTOR hmotnosti" zůstává zapnutá do té doby, dokud práčka podle množství vloženého prádla neurčí čas zbývající do konce cyklu.

**"DIGITAL" DISPLAY**

The display's indicator system allows you to be constantly informed about the status of the machine:

**1) SPIN SPEED**

Once the programme has been selected, the maximum spin speed allowed for that programme appears on the display. Pressing the spin button will reduce the speed by 100 rpm each time the button is pressed. The minimum speed allowed is 400 rpm, or it is possible to omit the spin by pressing the spin button repeatedly.

**2) WASH TEMPERATURE**

When a programme is selected on the display it shows the recommended wash temperature. The temperature button can be used to decrease or increase the temperature of your chosen wash cycle. Each time the button is pressed, the new temperature level is shown on the display.

**3) Kg DETECTOR indicator**

Available on Cotton and Synthetic cycles, during the first 4 minutes of the cycle the intelligent sensor will weigh the laundry and adjust the cycle time, water and electricity consumption accordingly.

#### 4) ИНДИКАТОР БЛОКИРОВКИ ЛЮКА

Индикатор блокировки люка светится, когда люк полностью закрыт на работающей машине. При нажатии на клавишу ПУСК, когда люк закрыт, индикатор мигает, затем начинает светиться постоянно.

#### Если люк не закрыт, индикатор продолжает мигать.

Специальное устройство не позволяет открыть люк сразу по окончании стирки. Через 2 минуты после окончания индикатор погаснет, и люк разблокируется.

#### 5) ИНДИКАТОР ОТЛОЖЕННОГО ЗАПУСКА

Индикатор мигает, если включен отложенный запуск.

#### 6) ПРОДОЛЖИТЕЛЬНОСТЬ СТИРКИ

После выбора программы стирки на дисплее автоматически отображается максимальная длительность цикла стирки для полной загрузки машины, которая может изменяться в зависимости от выбранной программы. После запуска программы машина ведет обратный отсчет времени до окончания стирки. Устройство подсчитывает время окончания выбранной программы, основываясь на стандартной загрузке за один цикл, устройство корректирует время, соответствующее размеру и составу загружаемого белья.

#### 7) ВРЕМЯ СТИРКИ

В момент выбора программы автоматически загорается индикатор наименьшего времени стирки. Нажимая на соответствующую клавишу, вы самостоятельно можете установить большее время стирки, - следите за лампочками: в этом случае загорается соответствующий световой индикатор.

#### 4) KONTROLKA BLOKADA DRZWICZEK

Kontrolka pali się gdy drzwiczki są poprawnie zamknięte i pralka jest włączona.

Po włączeniu przycisku AVWIO/PAUZA na początku kontrolka miga, a potem świeci światłem statym, aż do końca cyklu prania.

#### Jeżeli drzwiczki nie są poprawnie zamknięte kontrolka stale miga.

Specjalny czujnik bezpieczeństwa zapobiega natychmiastowemu otwarciu drzwiczek po zakończeniu cyklu prania. Po 2 minutach od zakończenia cyklu kontrolka gaśnie i w tedy można otworzyć drzwiczki

#### 5) KONTROLKA OPÓZNIENEGO STARTU

Kontrolka miga kiedy jest ustawiony opóźniony start.

#### 6) DŁUGOŚĆ CYKLU

Przy wyborze programu zostaje automatycznie wyświetlony maksymalny czas prania z pełnym wsadem. Czas ten może ulec zmianie w zależności od opcji które zostaną wybrane.

Po rozpoczęciu cyklu pralka informuje na bieżąco o czasie pozostałym do końca cyklu. Urządzenie podaje czas pozostały do końca programu dla zadadunku wzorcowego; podczas prania urządzenie przelicza ten czas w oparciu o rzeczywistą wielkość i rodzaj zadadunku.

#### 7) CZAS PRANIA

W momencie wyboru programu minimalny czas będzie wskazany za pomocą odpowiedniej kontrolki.

Jeśli wybierzemy wyższy czas za pomocą odpowiedniego przycisku, zaświeci się odpowiadająca temu kontrolka.

4

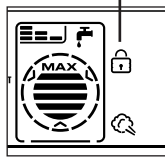

5

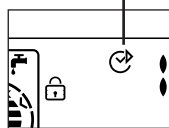

h m m

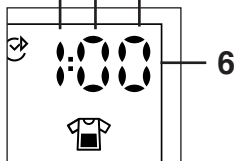

6

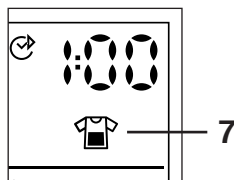

7

#### 4) KONTROLKA ZAMKNUTÉ DVIERKA

Kontrolka svieti, ak sú dvierka správne zatvorené a práčka je zapnutá.

Po stlačení tlačidla ŠTART/PAUZA najskôr kontrolka bliká, po chvíli sa rozsvieti trvale a svieti až do konca prania.

#### V prípade, že dvierka neboli zatvorené správne, kontrolka bude naďalej blikat'.

Špeciálne bezpečnostné zariadenie zabraňuje, aby sa dvierka mohla otvoriť okamžite po skončení pracieho cyklu. Po uplynutí dvoch minút od ukončenia prania kontrolka zhasne a práčku je možné otvoriť.

#### 5) KONTROLKA "POSUNUTÝ ŠTART"

Táto kontrolka svieti vtedy, keď je nastavené posunutie spustenia pracieho programu.

#### 6) DĹŽKA CYKLU

Pri voľbe programu sa automaticky určí maximálna dĺžka cyklu pri plnom naložení, ktoré sa môže meniť podľa zvolených možností. Na základe štandardnej náplne spotrebič prepočíta dĺžku prania, ktorá sa v priebehu pracieho cyklu upraví podľa objemu a zloženia náplne.

#### 7) DOBA PRANIA

V momente zvolenia programu sa automaticky zobrazí najkratšia možná doba prania a rozsvieti sa príslušná kontrolka. Pri zvolení dlhšej doby prania pomocou príslušného tlačidla sa taktiež rozsvieti príslušná kontrolka.

#### 4) KONTROLKA ZAMČENÁ DVÍRKA

Kontrolka svítí, pokud jsou dvířka správně zavřena a práčka je zapnutá.

Po stisknutí tlačítka ŠTART/PAUSA nejprve kontrolka bliká, po chvíli se rozsvítí trvale a svítí až do konce prání.

#### V případě, že dvířka nebyla zavřena správně, kontrolka bude nadále blikat.

Speciální bezpečnostní zařízení zabraňuje, aby se dvířka mohla otevřít okamžitě po končení pracího cyklu. Po uplynutí dvou minut od ukončení prání kontrolka zhasne a práčku můžete otevřít.

#### 5) KONTROLKA „ODLOŽENÝ ŠTART“

Tato kontrolka svítí tehdy, když je nastavené posunutí spuštění pracího programu.

#### 6) DÉLKA CYKLU

Při volbě programu se automaticky určí maximální délka cyklu při plném naplnění, které se může měnit podle zvolených možností. Na základě standardní náplně spotřebič propočítá délku prání, která se v průběhu pracího cyklu upraví podle objemu a složení náplně.

#### 7) DOBA PRANÍ

V momentu zvolení programu se automaticky zobrazí nejkratší možná doba prání a rozsvítí se příslušná kontrolka. Při zvolení delší doby prání pomocí příslušného tlačítka se také rozsvítí příslušná kontrolka.

#### 4) DOOR LOCKED INDICATOR

The "Door Locked" indicator light is illuminated when the door is fully closed and the machine is ON.

When START is pressed on the machine with the door closed the indicator will flash momentarily and then illuminate.

#### If the door is not closed the indicator will continue to flash.

A special safety device prevents the door from being opened immediately after the end of the cycle. 2 minutes after the end of the wash the light goes off to show that the door can now be opened.

#### 5) DELAY START LIGHT

This flashes when delay start has been set.

#### 6) CYCLE DURATION

When a programme is selected the display automatically shows the cycle duration, which can vary, depending on the options selected. Once the programme has started you will be kept informed constantly of the time remaining to the end of the wash. The appliance calculates the time to the end of the selected programme based upon a standard loading, during the cycle, the appliance corrects the time to that applicable to the size and composition of the load.











#### 7) WASH TIME

When a programme is selected the relevant indicator will light up to show the minimum possible wash time. Selecting a greater time using the special button will cause the corresponding indicator to light up.



ПАРАГРАФ 7

ТАБЛИЦА ПРОГРАММ СТИРКИ

Программа стирки для	РУКОЯТКА ВЫБОРА ПРОГРАММ В ПОЛОЖЕНИИ ВКЛ.:	Макс. загрузка, кг	РЕКОМЕНДУЕМАЯ ТЕМПЕРАТУРА °C	■ МАКСИМАЛЬНАЯ ТЕМПЕРАТУРА °C	Загрузка моющих средств		
					2		1
<b>прочные ткани</b> Хлопок, лен	1) 	7	60°	До: 90°	●	●	(●)
<b>Цветные</b> Хлопок, смесовые прочные ткани	1)  **	7	40°	До: 60°	●	●	(●)
<b>смесовые и синтетические ткани</b> Хлопок, смесовые синтетика	1) 	3,5	40°	До: 60°	●	●	(●)
<b>очень деликатные ткани</b>		2	40°	До: 40°	●	●	
<b>Полоскание</b>		-	-	-		●	
<b>Быстрый отжим</b>		-	-	-			
<b>Только слив</b>		-	-	-			
прочные ткани смесовые и синтетические ткани Сверхбыстрая программа 14'	2) <b>Rapid 14'-30'-44'</b>	1	30°	До: 30°	●	●	
прочные ткани смесовые и синтетические ткани Сверхбыстрая программа 30'		2	30°	До: 40°	●	●	
прочные ткани смесовые и синтетические ткани Сверхбыстрая программа 44'		3	30°	До: 40°	●	●	
Программа "Ручная стирка"		1	30°	До: 30°	●	●	
Шерсть с пометкой "Для машинной стирки"		1	40°	До: 40°	●	●	
"MIX & WASH SYSTEM" Программа	<b>MIX &amp; WASH</b>	7	40°	До: 40°	●	●	

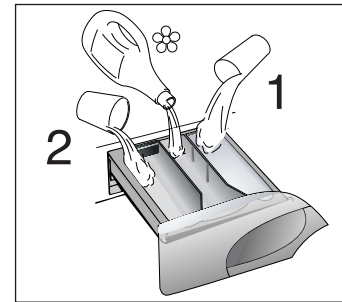

Примите во внимание!

В случае стирки сильно загрязненного белья рекомендуется снизить загрузку до 4 кг сухого белья.

Скорость отжима также можно регулировать в соответствии с рекомендованными параметрами на лейблах изделий, либо отключать отжим вообще при стирке особо деликатных изделий.

\*\* Рекомендуемая программа для стирки теплой водой (температура ниже указанного максимума). Программа протестирована на соответствие требованиям стандарта CENELEC EN 60456 при максимальной степени загрязненности и температуре стирки 60°C.

(●) Устанавливается только вместе с клавишей Предварительная стирка (Машина предусматривает несколько программ с предварительной стиркой).

■ Этой клавишей вы выбираете для стирки любую желаемую температуру ниже максимума, указанного для каждой программы.

1) В этих программах клавишей степени загрязненности можно регулировать время и интенсивность стирки.

2) Выбрав программу быстрой стирки длительностью "14'-30'-44'" с помощью кнопки выбора программы, и используя кнопку "СТЕПЕНЬ ЗАГРЯЗНЕНИЯ", можно выбрать одну из трех длительностей программы: 14 минут, 30 минут и 44 минуты.

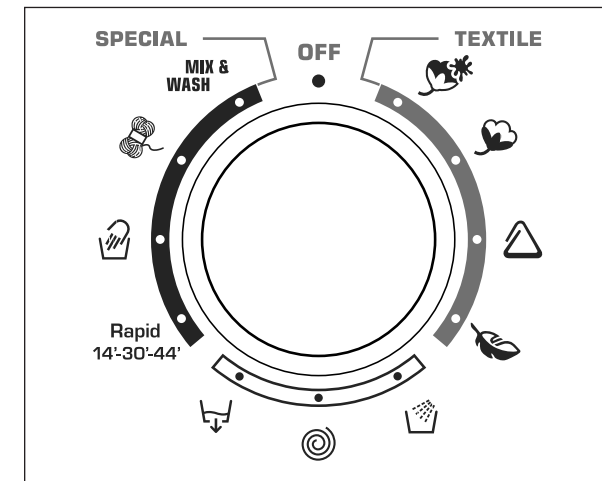

## TABELA PROGRAMÓW

PROGRAM dla materiałów	POKRETLÓ PROGRAMATOR A ZE WSKAŹNIKAMI PROGRAMÓW	MAKS. ŁADUNEK kg	TEMPERATURA ZALECANA °C	TEMPERATURA MAKSYMALNA °C	ŚRODEK PIORĄCY		
					2		1
<i>Materiały wytrzymałe</i> bawełna, len	1) 	7	60°	Do: 90°	●	●	(●)
bawełna, len mieszane wytrzymałe, kolory	1)  **	7	40°	Do: 60°	●	●	(●)
<i>Materiały mieszane i syntetyczne</i> bawełna, materiały mieszane, syntetyczne	1) 	3,5	40°	Do: 60°	●	●	(●)
<i>Barczo delikatne materiały</i>		2	40°	Do: 40°	●	●	
Płukanie		-	-	-		●	
Szybkie wirowanie		-	-	-			
Tylko odprowadzanie wody		-	-	-			
Materiały wytrzymałe Materiały mieszane i syntetyczne Cykl szybki 14'	2) <b>Rapid</b> 14'-30'-44'	1	30°	Do: 30°	●	●	
Materiały wytrzymałe Materiały mieszane i syntetyczne Cykl szybki 30'		2	30°	Do: 40°	●	●	
Materiały wytrzymałe Materiały mieszane i syntetyczne Cykl szybki 44'		3	30°	Do: 40°	●	●	
Pranie ręczne		1	30°	Do: 30°	●	●	
Wełna przeznaczona do prania w pralce		1	40°	Do: 40°	●	●	
<b>PROGRAM "MIX &amp; WASH SYSTEM"</b>	<b>MIX &amp; WASH</b>	7	40°	Do: 40°	●	●	

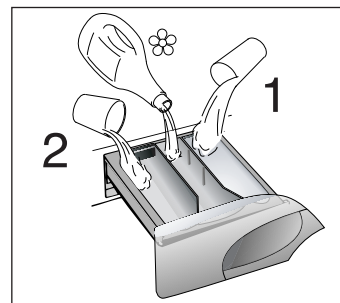

## Uwagi:

W przypadku bardzo zabrudzonej bielizny zaleca się załadowanie do pralki maksymalnie 4 kg bielizny.

Można również zmniejszyć szybkość wirowania - zgodnie z sugestiami podanymi na wszywcę materiałowej lub w przypadku bardzo delikatnych tkanin całkowicie wyłączyć wirowanie.

\*\* Program zalecany także do prania w niskich temperaturach (niższych od maksymalnej wskazanej). Program kontrolny CENELEC EN 60456 z maksymalnym poziomem zabrudzenia w temperaturze 60°C.

1) Dla wskazanych programów można, za pomocą przycisku Poziom Zabrudzenia, regulować długość i intensywność prania.

2) W programie szybkim "14'-30'-44'" można, za pomocą przycisku "POZIOM ZABRUDZENIA", ustawić jeden z trzech czasów: 14', 30' lub 44'.

(●) Jedynie przy włączonym przycisku PRANIE WSTĘPNE. (Programy z aktywną opcją PRANIE WSTĘPNE)

■ Wciskając przycisk Temperatury można zmniejszać temperaturę prania w stosunku do maksymalnej ustawionej.

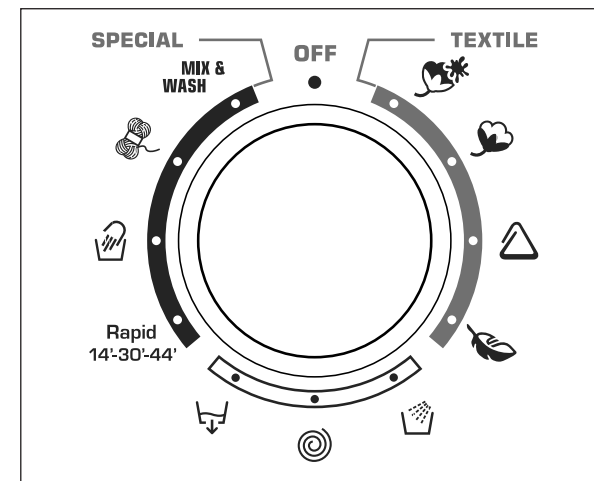

PROGRAM PRE	VOLBA UKAZOVATEĽA VOLIČA PROGRAMOV NA:	MAX. NÁPLŇ kg	ODPORÚČANÁ TEPLOTA °C	MAXIMÁLNA TEPLOTA °C	NÁSYPKA PRACÍCH PROSTRIEDKOV		
					2	1	1
Odolné tkaniny Bavlna, ľan	1)	7	60°	Do: 90°	●	●	(●)
Bavlna zmesové odolné	1)  **	7	40°	Do: 60°	●	●	(●)
Zmesové a syntetické tkaniny Bavlna, zmesové a syntetické tkaniny	1)	3,5	40°	Do: 60°	●	●	(●)
Veľmi jemné tkaniny		2	40°	Do: 40°	●	●	
Plákanie		-	-	-		●	
Intenzívne odstredenie		-	-	-			
Jednoduché vypúšťanie vody		-	-	-			
Odolné tkaniny Zmesové a syntetické tkaniny Rýchloprogram 14'	2) <b>Rapid 14'-30'-44'</b>	1	30°	Do: 30°	●	●	
Odolné tkaniny Zmesové a syntetické tkaniny Rýchloprogram 30'		2	30°	Do: 40°	●	●	
Odolné tkaniny Zmesové a syntetické tkaniny Rýchloprogram 44'		3	30°	Do: 40°	●	●	
Ručné Pranie		1	30°	Do: 30°	●	●	
Vlna určená na pranie v práčke		1	40°	Do: 40°	●	●	
„MIX & WASH SYSTEM“ program	<b>MIX &amp; WASH</b>	7	40°	Do: 40°	●	●	

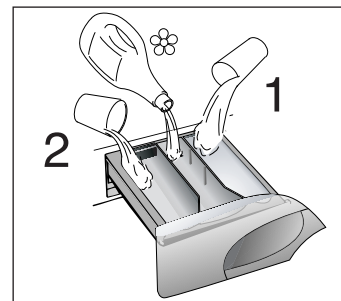

**PROSÍM, PREČÍTAJTE SI TIETO POZNÁMKY:**

Pri praní veľmi zašpinenej bielizne odporúčame prať max. náplň 4 kg.

\*\* Program vhodný aj na pranie pri nízkych teplotách (nižších, ako je maximálna uvedená teplota). Skúšobný program podľa normy EN 60456 Európskej normalizačnej organizácie CENELEC so zvolenou funkciou pre maximálny Stupeň znečistenia pri teplote 60°C.

Rýchlosť otáčania bubna pri odstreďovaní možno taktiež znížiť na akúkoľvek hodnotu odporúčanú na etikete bielizne alebo tkaniny. Pre jemnú bielizeň možno odstreďovanie úplne vylúčiť.

(●) Je k dispozícii, iba ak je stlačené tlačidlo Predpranie. (Programy s možnosťou voľby príslušného tlačidla Predpranie)







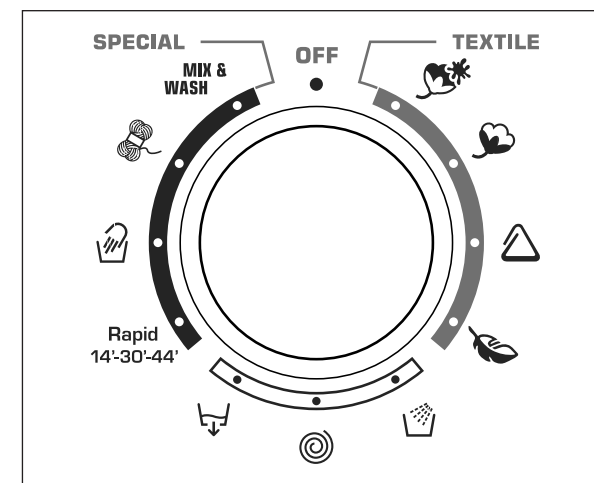



■ Stlačením tlačidla “teplota prania” je možné prať pri akejkoľvek teplote, ktorá je nižšia ako maximálna povolená teplota.

1) Pri jednotlivých programoch je možné pomocou tlačidla “stupeň znečistenia” regulovať čas a intenzitu prania.

2) Voľbou rýchleho programu “14'-30'-44'” regulátorom programov a stlačením tlačidla “STUPEŇ ZNEČISTENIA” je možné si vybrať z 3 rýchlych programov s dĺžkou 14, 30 a 44 minút.



## Tabulka pracích programů

PROGRAM PRO	VOLBA UKAZATELE VOLIČE PROGRAMŮ NA:	MAX. NÁPLŇ kg	DOPORUČENÁ TEPLOTA °C	■ TEPLOTA MAXIMÁLNÍ °C	NÁSYPKA PRACÍCH PROSTŘEDKŮ		
					2		1
<u>Odolné tkaniny</u> <i>Bavlna, len</i>	1) 	7	60°	Do: 90°	●	●	(●)
<i>Bavlna, směsné odolné, Barevné</i>	1)  **	7	40°	Do: 60°	●	●	(●)
<u>Směsné a syntetické tkaniny</u> <i>Bavlna, směsné a syntetické tkaniny</i>	1) 	3,5	40°	Do: 60°	●	●	(●)
<u>Velmi jemné tkaniny</u>		2	40°	Do: 40°	●	●	
Máchání		-	-	-		●	
Intenzivní odstředění		-	-	-			
Pouhé vypuštění vody		-	-	-			
Odolné tkaniny Směsné a syntetické tkaniny Rychloprogram 14'	2) <b>Rapid</b> 14'-30'-44'	1	30°	Do: 30°	●	●	
Odolné tkaniny Směsné a syntetické tkaniny Rychloprogram 30'		2	30°	Do: 40°	●	●	
Odolné tkaniny Směsné a syntetické tkaniny Rychloprogram 44'		3	30°	Do: 40°	●	●	
Ruční praní		1	30°	Do: 30°	●	●	
Vlna určená k praní v pračce		1	40°	Do: 40°	●	●	
"MIX & WASH SYSTEM" PROGRAM	<b>MIX &amp; WASH</b>	7	40°	Do: 40°	●	●	

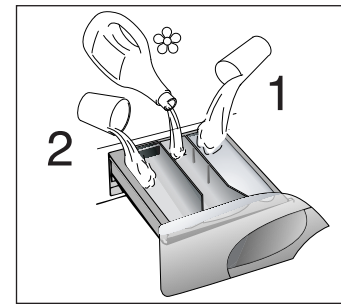

Prosim, přečtete si tyto poznámky:

Při praní velmi zašpiněného prádla doporučujeme prát max. náplň 4 kg.

\*\* Program vhodný i na praní při nízkých teplotách (nižších, jako je maximální uvedená teplota).  
Zkušební program podle normy EN 60456 evropské normalizační organizace CENELEC se zvolenou funkcí pro maximální Stupeň znečištění při teplotě 60°C.

Rychlost otáčení bubny při odstřežování lze rovněž snížit na jakoukoliv hodnotu doporučenou na etiketě prádla nebo tkaniny. Pro jemné prádlo lze odstředování zcela vyloučit.









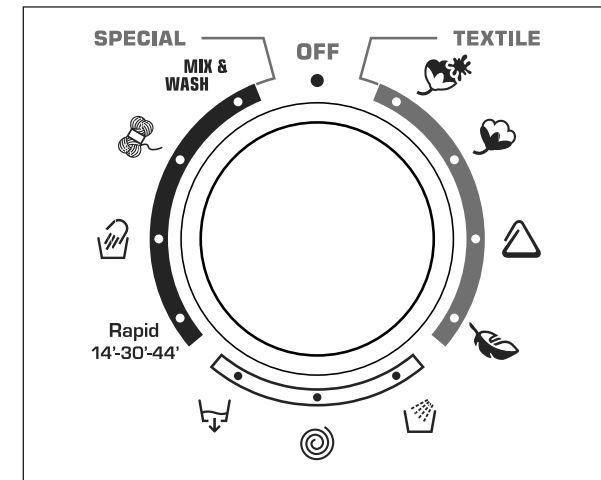

(●) Pouze s aktivovaným tlačítkem předpírky (programy s možností předpírky)

■ Stisknutím tlačítka „teplota praní“ je možné prát při jakékoliv teplotě, která je nižší než maximální povolená teplota.

1) U jednotlivých programů je možné pomocí tlačítka „stupeň znečištění“ regulovat čas a intenzitu praní.

2) Volbou rychlého programu "14'-30'-44'", voličem programů a stisknutím tlačítka "STUPEŇ ZNEČIŠTĚNÍ" je možné zvolit z 3 rychlých programů o délce 14, 30 a 44 minut.



PROGRAM FOR:	PROGRAMME SELECTOR ON:	WEIGHT MAX kg	RECOMMENDED TEMP. °C	■ MAX TEMP. °C	CHARGE DETERGENT		
					2		1
<b>Resistant fabrics</b> Cotton, linen	1) 	7	60°	Up to: 90°	●	●	(●)
Cotton, mixed resistant, Coloureds	1)  **	7	40°	Up to: 60°	●	●	(●)
<b>Mixed fabrics and synthetics</b> Cotton, mixed fabrics, synthetics	1) 	3,5	40°	Up to: 60°	●	●	(●)
<b>Very delicate fabrics</b>		2	40°	Up to: 40°	●	●	
<b>Rinse</b>		-	-	-		●	
<b>Fast spin</b>		-	-	-			
<b>Drain only</b>		-	-	-			
<b>Resistant fabrics Mixed fabrics and synthetics Rapid 14 minute</b>	2) <b>Rapid 14'-30'-44'</b>	1	30°	Up to: 30°	●	●	
<b>Resistant fabrics Mixed fabrics and synthetics Rapid 30 minute</b>		2	30°	Up to: 40°	●	●	
<b>Resistant fabrics Mixed fabrics and synthetics Rapid 44 minute</b>		3	30°	Up to: 40°	●	●	
<b>Hand wash</b>		1	30°	Up to: 30°	●	●	
<b>"MACHINE WASHABLE" woollens</b>		1	40°	Up to: 40°	●	●	
<b>Mix &amp; Wash system programme</b>	<b>MIX &amp; WASH</b>	7	40°	Up to: 40°	●	●	

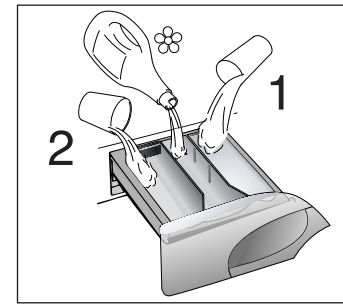

**Please read these notes**

When washing heavily soiled laundry it is recommended the load is reduced to 4 kg maximum.

\*\*Programme also recommended for low-temperature washes (lower than the max. shown). Programme tested in accordance with CENELEC EN 60456 with the maximum Degree of Soiling selected and a temperature of 60°C.

The spin speed may also be reduced, to match any guidelines suggested on the fabric label, or for very delicate fabrics cancel the spin completely this option is available with a spin speed button.

(●) Only with the Prewash button selected. ( Programmes with Prewash button available)

■ Pressing the wash temperature button makes it possible to wash at any temperature below the maximum allowed.

1) For the programmes shown you can adjust the duration and intensity of the wash using the degree of soiling button.

2) Using the Degree of soiling button on the Rapid cycle will enable you to select either a 14, 30 or 44 minute wash cycle.

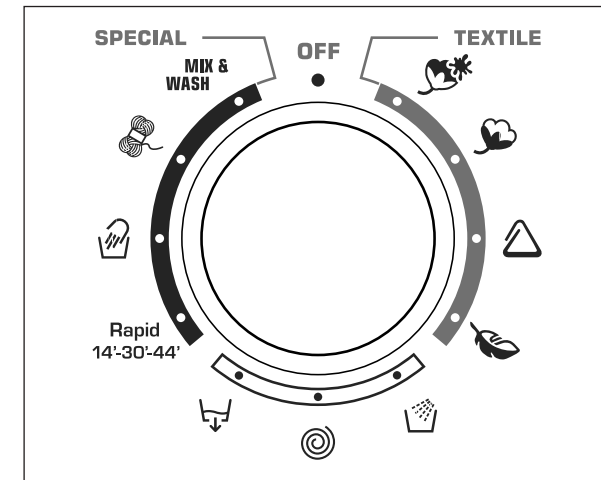

## ПАРАГРАФ 8

## ВЫБОР ПРОГРАММ

Для различных типов тканей и степени загрязнения эта стиральная машина имеет 4 группы программ, в соответствии с которыми выбирает цикл стирки, температуру и продолжительность стирки (см. таблицу программ стирки).

## 1. ПРОЧНЫЕ ТКАНИ

Этот набор программ разработан для максимально интенсивной стирки и полоскания с промежуточными циклами отжима для наилучшего качества полоскания. Заключительный отжим удаляет воду более интенсивно, чем другие программы стирки.

## 2. СМЕСОВЫЕ И СИНТЕТИЧЕСКИЕ ТКАНИ

Основная стирка и полоскание дают отличные результаты благодаря тщательно подобранной скорости вращения барабана и уровню воды. Деликатный отжим гарантирует, что белье будет меньше сминаться.

## 3. ТКАНИ, ЧУВСТВИТЕЛЬНЫЕ К ВНЕШНЕМУ ВОЗДЕЙСТВИЮ

Стирка чередуется с продолжительными паузами. Рекомендуется для тканей, чувствительных к различным видам внешнего воздействия. Чтобы воздействие на ткань было щадящим, воды для стирки и полоскания берется больше, чем в остальных программах.

## ROZDZIAŁ 8

## WYBÓR PROGRAMU

Pralka posiada 4 różne grupy programów stosowane w zależności od rodzaju materiału i jego stopnia zabrudzenia. Programy te różnią się rodzajem prania, temperaturą i długością cyklu prania (patrz tabela programów prania).

## 1 MATERIAŁY WYTRZYMAŁE

Programy zostały opracowane w celu maksymalnego rozwinięcia fazy prania i płukania, przerywanych fazami wirowania, co zapewni doskonałe efekty. Końcowe wirowanie zapewnia skuteczne usunięcie wody.

## 2 MATERIAŁY Z WTÓKIEN MIESZANYCH I SYNTETYCZNYCH

Doskonałe efekty prania zapewnia zoptymalizowany rytm obrotów bębna oraz płukanie w dużej ilości wody. Delikatne odwirowanie zmniejsza ryzyko pogniecenia pranych tkanin.

## 3 MATERIAŁY WYJĄTKOWO DELIKATNE

Jest to nowe podejście do prania, które składa się z naprzemiennych okresów prania i pauz, szczególnie odpowiednich do prania bardzo delikatnych tkanin. Pranie i płukanie odbywa się w dużej ilości wody, co zapewni najlepsze wyniki.



## KAPITOLA 8

## VOĽBA PROGRAMOV

Pre rôzne typy tkaniny s rôznym stupňom zašpinenia má práčka 4 okruhy programov rozdelené podľa druhu prania, teploty a času trvania prania (viď tabuľka programov).

## 1. ODOLNÉTKANINY

Tieto programy boli navrhnuté tak, aby sa dosiahli najlepšie výsledky prania a plákania. Krátke odstredovanie zaradené po každom plákaní zaisťuje dokonalé vyplákanie bielizne. Záverečné odstredovanie zaisťuje vyššiu účinnosť pri odstraňovaní vody z bielizne.

## 2 ZMESOVÉ A SYNTETICKÉ TKANINY

Pri hlavnom praní sú dosahované najlepšie výsledky vďaka premenlivým rytmickým otáčkam pracieho bubna a výške hladiny napustenej vody. Jemné odstredovanie zamedzí nadmernému pokrčeniu bielizne.

## 3. ŠPECIÁLNE JEMNÉ TKANINY

Toto je nový prací cyklus, ktorý strieda pranie a namáčanie a odporúča sa hlavne pre jemné tkaniny. Prací cyklus a pláchanie sú vykonávané s veľkým množstvom vody pre zaisťenie najlepších výsledkov.

## KAPITOLA 8

## VOLBA PROGRAMŮ

Pro různé typy tkaniny s různým stupněm zašpinění má pračka 4 okruhy programů rozdělených podle druhu praní, teploty a doby praní (viz tabulka programů).

## 1. ODOLNÉ TKANINY

Tyto programy byly navrženy tak, aby se dosáhlo nejlepších výsledků praní a máchání. Krátké odstředování zařazené po každém máchání zajišťuje dokonalé vymáchání prádla. Závěrečné odstředování zajišťuje vyšší účinnost při odstraňování vody z prádla.

## 2. SMĚSNÉ A SYNTETICKÉ TKANINY

U hlavního praní je dosahováno nejlepších výsledků díky proměnlivým rytmickým otáčkám pracího bubnu a výšce hladiny napouštěné vody. Jemné odstředování zamezí nadměrnému pomačkání prádla.

## 3. VELMI JEMNÉ TKANINY

Jedná se o zcela nový kompletní program praní, s cyklem, který sám reguluje aktivnost a pauzu programu, uzpůsoben především pro praní velmi jemných tkanin. Praní a máchání budou provedeny s velkým množstvím vody k dosažení nejlepších výsledků.

## CHAPTER 8

## SELECTION

For the various types of fabrics and various degrees of dirt the washing machine has 4 different programme bands according to: wash cycle, temperature and length of cycle (see table of washing cycle programmes).

## 1 RESISTANTS FABRICS

The programmes have been designed for a maximum wash and the rinses, with spin intervals, ensure perfect rinsing. The final spin gives more efficient removal of water.

## 2 MIXED AND SYNTHETIC FABRICS

The main wash and the rinse gives best results thanks to the rotation rhythms of the drum and to the water levels. A gentle spin will mean that the fabrics become less creased.

## 3 SPECIAL DELICATE FIBRES

This is a new wash cycle which alternates washing and soaking and is particularly recommended for very delicate fabrics. The wash cycle and rinses are carried out with high water levels to ensure best results.

RU

#### 4. Специальные программы

##### СПЕЦИАЛЬНАЯ ПРОГРАММА ОПОЛАСКИВАНИЯ "RINSE"

Эта программа выполняет три цикла полоскания с промежуточным отжимом на средней скорости (которая может быть уменьшена или вообще выключена соответствующей кнопкой). Эта программа может быть использована для ополаскивания любых типов тканей, например после ручной стирки белья.

##### СПЕЦИАЛЬНАЯ ПРОГРАММА "БЫСТРЫЙ ОТЖИМ"

Программа "БЫСТРЫЙ ОТЖИМ" выполняется на максимальной скорости (которая может быть уменьшена соответствующей кнопкой).

##### ТОЛЬКО СЛИВ

Программа Только слив осуществляет слив воды.

##### ПРОГРАММА БЫСТРОЙ СТИРКИ

Выбрав программу быстрой стирки длительностью "14'-30'-44'" с помощью кнопки выбора программы, и используя кнопку "СТЕПЕНЬ ЗАГРЯЗНЕНИЯ", можно выбрать одну из трех длительностей программы: 14 минут, 30 минут и 44 минуты. Для получения информации относительно этих программ обратитесь к таблице программ стирки. При использовании программы быстрой стирки рекомендуется использовать всего лишь 20 % количества стирального порошка, указанного на его упаковке.

##### ПРОГРАММА "РУЧНАЯ СТИРКА"

Ваша стиральная машина оснащена также деликатной программой "Ручная стирка". Эта программа осуществляет полный цикл стирки изделий, помеченных значком "Только для ручной стирки" ("Hand Wash only"). Эта программа стирает всего при 30°C, имеет 3 цикла полоскания и медленный деликатный отжим.

PL

#### 4. Programy specjalne

##### PROGRAM SPECJALNY „PŁUKANIA”

Program ten wykonuje 3 płukania bielizny z pośrednimi odwirowaniami (które można zredukować lub anulować specjalnym przyciskiem). Można w ten sposób płukać wszelkie typy tkanin, także odzież wypraną uprzednio ręcznie.

##### PROGRAM SPECJALNY „SZYBKE WIROWANIE”

Program ten wykonuje wirowanie o maksymalnej prędkości. (Obroty mogą być zredukowane specjalnym przyciskiem).

##### TYLKO WYPUSZCZENIE WODY

Program ten przeznaczony jest tylko do wypuszczenia wody.

##### PROGRAM SZYBKİ

W programie szybkim "14'-30'-44'" można, za pomocą przycisku "POZIOM ZABRUDZENIA", ustawić jeden z trzech czasów: 14', 30' lub 44'.

W tabeli programów zamieszczone są wskazania dla każdego z programów szybkich.

W programach szybkich należy stosować znacznie mniej detergentów, tylko około 20% ilości podanych na opakowaniu.

##### PRANIE RĘCZNE 30°

Pralka ma również cykl prania delikatnego, zwanego –pranie ręczne. Jest to kompletny cykl prania dla bielizny przeznaczonej wyłącznie do prania ręcznego. Program ma temperaturę maksymalnie do 30°C i zakończony jest 3 płukaniem i delikatnym wirowaniem.



**Rapid**  
**14'-30'-44'**



SK

#### 4 . Špeciálne programy

##### ŠPECIÁLNY PROGRAM „PĽUKANIE”

Tento program vykonáva 3 plákania bielizne s priebežným odstreďovaním (ktoré je možné prípadne znížiť alebo zrušiť pomocou príslušného tlačidla).

Používa sa na plákanie všetkých typov tkanín, napr. aj na pranie v rukách.

##### ŠPECIÁLNY PROGRAM „VEĽMI RÝCHLE ODSŤREDENIE”

Tento program vykonáva odstreďovanie pri maximálnej rýchlosti. (ktoré je možné prípadne znížiť alebo zrušiť pomocou príslušného tlačidla).

##### IBA VYPÚŠŤANIE

Program vypúšťania vykoná vypustenie vody.

##### RÝCHLY PROGRAM

Voľbou rýchleho programu "14'-30'-44'", regulátorom programov a stlačením tlačidla "STUPEŇ ZNEČISTENIA" je možné si vybrať z 3 rýchlych programov s dĺžkou 14, 30 a 44 minút.

Pre pokyny k rýchlym programom si pozrite tabuľku programov.

Pri voľbe rýchleho programu použite iba 20 % z odporúčaného množstva čistiaceho prostriedku uvedeného na jeho obale.

##### RUČNÉ PRANIE

Práčka je vybavená tiež pracím cyklom pre jemné tkaniny. Tento cyklus sa nazýva „Ručné pranie“. Program „ručného prania“ je vhodný pre tkaniny, ktoré sa inak perú výhradne ručne. Program dosiahne maximálnu teplotu 30° C a je zakončený 3 plákaniami a jemným odstreďovaním.

CZ

#### 4. SPECIÁLNÍ PROGRAMY

##### SPECIÁLNÍ PROGRAM "MÁCHÁNÍ"

Tento program provádí 3 máchání prádla s průběžným odstředováním (které lze případně snížit nebo zrušit pomocí příslušného tlačítka).

Používá se pro máchání všech typů tkanin, např. i po praní v ruce.

##### SPECIÁLNÍ PROGRAM "INTENZIVNÍ ODSŤŘEDĚNÍ"

Tento program provádí odstředování při maximální rychlosti (kterou lze případně snížit nebo zrušit pomocí příslušného tlačítka).

##### POUZE VYPOUŠTĚNÍ

Program vypouštění provede vypouštění vody.

##### RÝCHLY PROGRAM

Voľbou rýchleho programu "14'-30'-44'", voličem programů a stisknutím tlačítka "STUPEŇ ZNEČISTĚNÍ" je možné zvolit z 3 rychlých programů o délce 14, 30 a 44 minut.

Pro pokyn k rychlým programům viz tabuľku programů.

U voľby rýchleho programu použijte pouze 20 % z doporučeného množství čističoho prostředku uvedeného na jeho obalu.

##### RUČNÍ PRÁNÍ

Práčka je vybavena také pracím cyklem pro jemné tkaniny. Tento cyklus je nazýván „Ruční praní“. Program "ručního praní" je vhodný pro tkaniny, které se jinak perou výhradně ručně. Program dosáhne maximální teploty 30° C a je zakončen 3 máchacími cykly a jemným odstředěním.

EN

#### 4. SPECIALS

##### SPECIAL "RINSE" PROGRAMME

This programme carries out three rinses with a intermediate spin (which can be reduced or excluded by using the correct button). It can be used for rinsing any type of fabric, eg. use after hand-washing.

##### SPECIAL "FAST SPIN" PROGRAMME

Programme "FAST SPIN" carries out a maximum spin (which can be reduced by using the correct button).

##### DRAIN ONLY

This programme drains out the water.

##### RAPID PROGRAMME

The Rapid programme allows a washing cycle to be completed in just 14 minutes! This programme is particularly suited to slightly dirty cottons and mixed fabrics.

Using the Degree of soiling button on the Rapid cycle will enable you to select either a 14, 30 or 44 minute wash cycle.

When selecting the rapid programme, please note that we recommend you use only 20% of the recommended quantities shown on the detergent pack.

For information about these programmes please refer to the programmes table.

##### SPECIAL "HAND WASH"

This washing machine also has a gentle Hand Wash programme cycle. This programme allows a complete washing cycle for garments specified as "Hand Wash only" on the fabric care label. The programme has a temperature of 30°C and concludes with 3 rinses and a slow spin.

RU

## СТИРКА ШЕРСТИ WOOLMARK

Программа предназначена для стирки изделий, имеющих маркировку Woolmark. Состоит, в частности, из чередования вращений и пауз. Максимальная температура воды 40°C, 3 полоскания, непродолжительный отжим.

## ПРОГРАММА "MIX &amp; WASH SYSTEM"

Эта эксклюзивная система Candy имеет два больших преимущества:

- делает возможным совместную стирку разных типов тканей (например хлопок + синтетика и т.п.);
- процесс стирки происходит с существенной экономией электроэнергии.

Программа "Mix & Wash" производит стирку при температуре 40°C и чередует динамическую фазу (вращение барабана) и статическую фазу (белье в растворе в состоянии покоя) и длится почти 2 часа. Потребление электроэнергии на весь цикл составляет всего 850 Вт/час.

## Важно:

- первая стирка новых цветных вещей должна производиться отдельно;
- ни в коем случае **никогда не смешивайте линяющие ткани.**

PL

## PROGRAM WEŁNA

Program ten jest przeznaczony wyłącznie do prania tkanin wełnianych dopuszczonych do prania w pralce.

W cyklu tym naprzemiennie są momenty prania i momenty pauzy, przy temperaturze maksymalnej 40°C z 3 płukaniem i jednym delikatnym wirowaniem.

## PROGRAM „MIX AND WASH SYSTEM”

Jest to wyłączny patent **CANDY** i ma 2 wielkie zalety dla użytkownika:

- można prać razem różne typy tkanin (np. bawełnę + tkaniny syntetyczne itp.) NIE FARBUJĄCE.
- pranie w tym programie daje znaczne oszczędności energii elektrycznej.

Program „Mix and Wash” ma temperaturę 40°C, i naprzemiennie fazy obrotów bębna: dynamiczne (szybkie obroty bębna) i statyczne (namoczona bielizna jest w fazie spoczynku). Z tego powodu czas trwania tego cyklu jest wydłużony prawie do 2 godzin. Zużycie energii dla całego cyklu wynosi tylko 850W/h.

## UWAGA:

- pierwsze pranie tkanin kolorowych należy wykonać oddzielnie nie mieszając kolorów.
- W żadnym wypadku **nie należy prać razem tkanin kolorowych farbujących.**



## MIX &amp; WASH

SK

## PROGRAM VLNA

Program určený pre pranie látok označených ako vlna. Cyklus obsahuje striedanie fáz aktivity a pauzy. Program má maximálnu teplotu 40° a končí 3 pláchaniami a krátkym odstredením.

## PROGRAM „MIX &amp; WASH SYSTEM“

Ide o program, ktorý je výhradným patentom firmy Candy a ktorý prináša pre používateľov 2 veľké výhody:

- možno spoločne prať bielizeň z rôznych tkanín (napr. bavlna + syntetika a pod. ...) **NEPOUŠŤAJÚCE FARBU;**
- vykonávať pranie sa značnou úsporou energie.

Program pre pranie „Mix & Wash“ prebieha pri teplote 40°C a strieda dynamickú fázu (bubon sa otáča) so statickými fázami (namočená bielizeň v pokojovej fáze). Z tohto dôvodu trvá dlhšie, doba trvania je takmer 2 hodiny. Spotreba elektrickej energie na celý cyklus je iba 850 W/h.

## Upozornenie:

- prvé pranie novej farebnej bielizne je nutné vykonať oddelene.
- v žiadnom prípade nikdy nemiešajte farebnú bielizeň púšťajúcu farbu.

CZ

## PROGRAM VLNA

Je program určený výhradně pro tkaniny z "vlny pro praní v pračce". Tento cyklus střídá intervaly praní s intervaly pauzy při maximální teplotě 40°C a končí trojným mácháním a jemným odstředěním.

## PROGRAM "MIX &amp; WASH SYSTEM"

Jde o program, který je výhradním patentem firmy Candy a který přináší pro uživatele 2 velké výhody:

- lze společně prát prádlo z různých tkanin (např. bavlna + syntetika apod. ...) **NEPOUŠTĚJÍCÍ BARVU;**
- provádět praní se značnou úsporou energie.

Program pro praní "Mix & Wash" pere při teplotě 40°C a střídá dynamické fáze (buben se otáčí) se statickými fázemi (namočené prádlo v klidové fázi). Z tohoto důvodu trvá déle, doba trvání je téměř 2 hodiny. Spotřeba elektrické energie na celý cyklus je pouhých 850 W/h.

## Upozornění:

- první praní nového barevného prádla je nutno provést odděleně.
- v žádném případě **nikdy nemíchejte barevné prádlo pouštějící barvu.**

EN

## WOOLMARK PROGRAMME

A programme dedicated to washing fabrics labelled with the woolmark. The cycle comprises of alternate periods of activity and pauses. The programme has a maximum temperature of 40° and concludes with 3 rinses and a short spin.

## "MIX &amp; WASH SYSTEM" PROGRAMME

This is an exclusive **Candy** system and involves 2 great advantages for the consumer:

- to be able to wash together different type of fabrics (e.g. cotton + synthetic etc...) **FAST COLOURED;**
- to wash with a considerable energy saving.

The "Mix & Wash" programme has a temperature of 40°C and alternate dynamic phases (the basket that turns) to static phases (fabrics in soak in phase of rest) with a duration programme that almost reaching the 2 hours. The energy consumption for the complete cycle is only 850 W/h.

## Important:

- the first washing of new coloureds fabrics must be done separately;
- in every case, **never mix NON-FAST COLOURED fabrics.**

## ПАРАГРАФ 9

## КОНТЕЙНЕР ДЛЯ МОЮЩИХ СРЕДСТВ

Отделение для моющих средств разделено на три отделения:

- отделение обозначенное "1" для программ предварительной стирки и "Быстрой Стирки"
- отделение "☼" служит для специальных добавок: смягчители, ароматические, синька, крахмал и т.п.
- отделение обозначенное "2" для моющих средств основной стирки.

**Внимание!**  
Помните, что некоторые порошки удаляются с трудом. В этом случае рекомендуем использовать специальный контейнер, который помещают с порошком непосредственно в барабан (продается с моющим средством).

**Примечание:** отделение "☼" заполняется только жидкими средствами. Машина автоматически забирает добавки на последнем полоскании во всех программах стирки.

## ROZDZIAŁ 9

## SZUFLADA NA PROSZEK

Szuflada na proszek jest podzielona na 3 przegródki:

- Przegródka "1" jest przeznaczona na środek do prania wstępnego.
- Przegródka "☼" jest przeznaczona na specjalne dodatki do prania; środki zmiękczające wodę, zapachowe, krochmal, wybielacze.
- Przegródka "2" jest przeznaczona na proszek do prania zasadniczego.

**UWAGA:**  
PAMIĘTAJ, ŻE NIEKTÓRE ŚRODKI PIORACE SA TRUDNE DO USUNIĘCIA; W TAKIM PRZYPADKU ZALECA SIĘ UŻYCIĘ POJEMNICZKA ZE ŚRODKIEM PIORĄCYM WKŁADANEGO BEZPOŚREDNIO DO BĘBNA PRALKI.

**UWAGA:**  
PRZEGRÓDKA "☼" PRZEZNACZONA JEST WYŁĄCZNIE NA SPECJALNE DODATKI. PRALKA AUTOMATYCZNIE POBIERA ŚRODKI DODATKOWE PODCZAS OSTATNIEGO PŁUKANIA WE WSZYSTKICH CYKLACH.

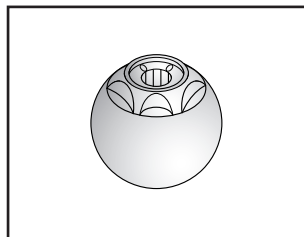
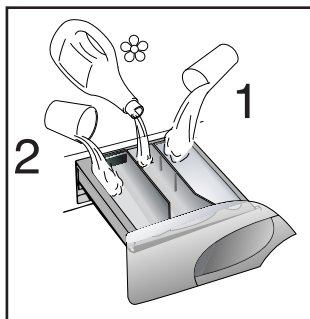

## KAPITOLA 9

## ZÁSObNÍK PRACÍCh PROSTŘEDKOV

Zásobník pracíCh prostrředkov sa skladá z troch častí:

- část označená symbolom "1" je určená pre program predpierky
- část označená symbolom "☼" je určená pre špeciálne prípravky, aviváž, bieliace prostrředky, škrob, atď.
- část označená symbolom "2" je určená pre prací prostrředok

**DŮLEŽITÉ:**  
PAMATAJTE, ŽE NIEKTÓRE PRACIE PRAŠKY SA ZLE ODSTRANUJU (ROZPUŠTAJU). V TAKOM PRÍPADĚ ODPORUČAME POUŽITIE SPECIÁLNYCH NÁDOBIEK A ICH VLOŽENIE DO PRACIEHO BUBNA.

**POZNÁMKA :** DO ČASTI OZNAČENEJ SYMBOLOM "☼" DÁVAJTE LEN TEKUTÉ PROSTŘEDKY. VYROBOK JE NAPROGRAMOVANÝ TAK, ABY SA SPECIÁLNE PRÍPRAVKY DOSTALI ZO ZÁSObNÍK PRACÍCh PROSTŘEDKOV VZDY V PRIEBEHU POSLEDNEHO MACHANIA A TO PRI VŠETKYCH PRACÍCh PROGRAMOCH.

## KAPITOLA 9

## ZÁSObNÍK PRACÍCh PROSTŘEDKŮ

Zásobník na prací prostrředky je rozdělen do 3 částí:

- Část je označen "1" a slouží pro prací prostrředky určené pro předpírku.
- Část je označena "☼", slouží pro speciální přísady, změkčovačla, různá parfémovaná máchadla, atd.....
- Část je označena "2" a slouží pro prací prostrředky hlavního praní.

**DŮLEŽITÉ:**  
PAMATUJTE, ŽE NĚKTERÉ PRACÍ PRAŠKY SE ŠPATNĚ ODSTRANUJÍ (ROZPOUŠTĚJÍ). V TAKOVĚM PRÍPADĚ DOPORUČUJEME POUŽITÍ SPECIÁLNYCH NÁDOBEK A JEJICH VLOŽENÍ DO PRACÍHO BUBNU.

**DŮLEŽITÉ:**  
ČÁST JE OZNAČENA "☼" MŮŽETE PLNIT POUZE TEKUTÝMI PROSTŘEDKY. PRAČKA JE PŘEDURČENA K AUTOMATICKÉMU ODČERPÁVÁNÍ PŘÍSDAD BĚHEM POSLEDNÍHO MACHÁNÍ VE VŠECH CYKLECH PRANÍ.

## CHAPTER 9

## DETERGENT DRAWER

The detergent draw is split into 3 compartments:

- the compartment labelled "1" is for prewash detergent;
- the compartment labelled "☼" is for special additives, fabric softeners, fragrances, starch, brighteners etc;
- the compartment labelled "2" is for main wash detergent.

**NOTE: SOME DETERGENTS ARE DIFFICULT TO REMOVE. FOR THESE, WE RECOMMEND YOU USE THE SPECIAL DISPENSER WHICH IS PLACED IN THE DRUM.**

**NOTE: ONLY PUT LIQUID PRODUCTS IN THE COMPARTMENT LABELLED "☼". THE MACHINE IS PROGRAMMED TO AUTOMATICALLY TAKE UP ADDITIVES DURING THE FINAL RINSE STAGE FOR ALL WASH CYCLES.**

## ПАРАГРАФ 10

## ТИП БЕЛЬЯ

**ВНИМАНИЕ.**

Если Вы хотите стирать коврики, покрывала и другие тяжелые изделия, лучше исключить фазу отжима.

Шерстяные изделия, которые можно стирать в стиральной машине, должны иметь на изнанке символ "Чистая шерсть" и, кроме этого, символ "можно стирать в стиральной машине".

**ВНИМАНИЕ:****При сортировке белья для стирки:**

- убедитесь в отсутствии металлических предметов (скрепки, булавки, монеты и т.д.) в белье.
- застегните пуговицы, молнии, крючки на изделиях, завяжите длинные пояса и длинные полы халатов.
- снимите, если вы их используете, кольца или крючки крепления занавесок к карнизам.
- внимательно осмотрите этикетки на тканях.
- если при сортировке белья вы заметите трудновыводимые пятна, удалите их специальными средствами.

## ROZDZIAŁ 10

## PRODUKT

**WAŻNE:**

*Ciężkich pleców, narzut na łóżka lub innych ciężkich wyrobów nie należy odwirowywać.*

*Odzież lub inne wyroby z wełny można prać w pralce, jeśli na metce umieszczony jest odpowiedni symbol "Pure new wool" i informacja "nie filcuje się" lub "można prać w pralce"*

**UWAGA:****Przy sortowaniu odzieży przed praniem należy dopilnować, aby:**

- nie wrzucać do pralki razem z odzieżą metalowych przedmiotów (np. broszek, agrafek, spinek, monet itp.);
- powłóczki na poduszki zapięte były na guziki, zapięte również zamki błyskawiczne i haftki, natomiast luźne paski i długie tasiemki przy sukniach zawiązane były w węzłki;
- zdjąć pozostałe ewentualnie żabki do firanek;
- zapoznać się z treścią wszystkich w odzież metek;
- uporczywe plamy usunąć przed praniem specjalną pastą lub środkiem do plam.

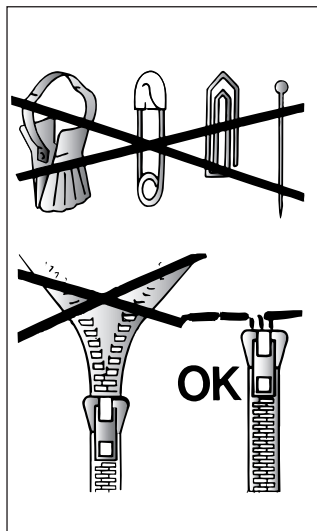

## KAPITOLA 10

## BIELIŽENĚ

**DÔLEŽITÉ:**

Pri praní ťažkých prikrývok alebo iných ťažkých predmetov odporúčame nepoužívať odstredenie.

Ak majú byť v práčke prané vlnené obleky alebo iné predmety z vlny, musia mať označenie „Machine Washable“ (možno prať v práčke).

**DÔLEŽITÉ:****Pri triedení bielizne:**

- zistíte, či v nej nie sú kovové predmety (žabky, spínacie špendlíky, špendlíky, kancelárske sponky, mince a pod.)
- zistíte, či povlaky vankúšov, zipsy a háčiky na oblečení sú zapnuté
- zo záclon odstráňte žabky
- venujte pozornosť štítkom na oblečení
- ak nájdete zaschnuté škviny na oblečení, mali by byť odstránené špeciálnym prostriedkom (odporúčaným na štítku).

## KAPITOLA 10

## PRÁDLO

**DŮLEŽITÉ:**

Při praní těžkých pokrývek, přehozů nebo jiných těžkých předmětů doporučujeme nepoužívat odstředění.

Pokud mají být v pračce prány vlněné obleky nebo jiné předměty z vlny, musí mít označení "Machine Washable" (možno prát v pračce).

**DŮLEŽITÉ:****Při třídění prádla:**

- zjistíte, zda v něm nejsou kovové předměty (žabky, spínací špendlíky, špendlíky, kancelářské sponky, mince apod.)
- zjistíte, zda povlaky polštářů, zipy a háčky na oblečení jsou zapnuté
- ze záclon odstráňte žabky
- věnujte pozornost štítkům na oblečení
- pokud najdete zaschlé škviny na oblečení, měly by být odstraněny speciálním prostředkem (doporučeným na štítku).

## CHAPTER 10

## THE PRODUCT

**IMPORTANT:**

When washing heavy rugs, bed spreads and other heavy articles, it is advisable not to spin.

To be machine-washed, woollen garments and other articles in wool must bear the "Machine Washable Label".

**IMPORTANT:****When sorting articles ensure that:**

- there are no metal objects in the washing (e.g. brooches, safety pins, pins, coins etc.).
- cushion covers are buttoned, zips and hooks are closed, loose belts and long tapes on dressing gowns are knotted.
- runners from curtains are removed.
- attention is paid to garment labels.
- when sorting, any tough stains should be removed prior to washing using stain removers only recommended on label.

## ПАРАГРАФ 11

Как наиболее экономно использовать Вашу машину.**ИСПОЛЬЗУЙТЕ ПОЛНУЮ ЗАГРУЗКУ БЕЛЬЯ**

Доводя загрузку белья до максимально рекомендованной, Вы наиболее эффективно используете стиральный порошок, электроэнергию и воду. При стирке одной полностью загруженной машины экономится до 50% электроэнергии по сравнению с двумя половинными загрузками.

**НУЖНА ЛИ ВАМ ПРЕДВАРИТЕЛЬНАЯ СТИРКА?**

Только для сильно загрязнённого белья!  
СЭКОНОМЬТЕ стиральный порошок, время, воду и от 5 до 15% электроэнергии НЕ используя программу предварительной стирки для слабо и нормально загрязнённого белья.

**НУЖНА ЛИ ВАМ СТИРКА С ВЫСОКОЙ ТЕМПЕРАТУРОЙ ВОДЫ?**

Для снижения количества таких стирок можно обработать перед стиркой пятна с пятновыводителем и размочить засохшие пятна в воде. При стирке с температурой воды в 60 °C экономится до 50% электроэнергии.

## ROZDZIAŁ 11

PORADY DLA KLIENTA

Kilka wskazówek dotyczących ekonomicznego i przyjaznego środowisku użycia urządzenia.

**MAKSYMALNE ZWIĘKSZENIE WIELKOŚCI ZAŁADUNKU**

Najlepsze wykorzystanie energii, wody, środków piorących i czasu przez użycie rekomendowanej, maksymalnej wielkości załadunku. Można zaoszczędzić do 50% energii piorąc jeden pełny załadunek zamiast prac dwa razy potwój wsadu.

**CZY JEST POTRZEBNE PRANIE WSTĘPNE?**

Tylko dla bardzo zabrudzonej bielizny. Można zaoszczędzić środek piorący, czas, wodę i zmniejszyć od 5 do 15% zużycie energii nie wybierając Prania Wstępnego dla lekko i normalnie zabrudzonej bielizny.

**CZY JEST POTRZEBNE PRANIE W GORĄCEJ WODZIE?**

Można przed praniem polać plamy wybielaczem lub namoczyć bieliznę w wodzie, aby nie używać programu dla prania w gorącej wodzie. Można zaoszczędzić do 50% energii używając programu do prania w 60°C.

## KAPITOLA 11

UŽITO NÉ RADY PRE UŽIVATEĽA

Pri používaní vášho spotrebiča dbajte na zásady ochrany životného prostredia a ekonomickej prevádzky.

**MAXI MALIZUJTE VEĽKOSŤ NÁPLNE**

Najlepšie výsledky pri využití elektrickej energie, vody, pracích prostriedkov aj času dosiahnete tým, že budete využívať maximálne odporúčané dávky pre pranie jednotlivých druhov bielizne. Až 50% energie ušetríte, keď vyperiete jednu plnú dávku bielizne miesto dvoch polovičných náplní.

**POTREBUJETE VŽDY PREDPRANIE BIELIZNE?**

Iba pre silno zašpinenú bielizeň! Ak nebudete používať predpranie pri miere alebo stredne zašpinenej bielizni, ušetríte medzi 5 až 15 % pracích prostriedkov, času, vody a elektrickej energie.

**JE PRANIE NA 90° C NUTNÉ?**

Ak škvrny na bielizni dopredu odstránite vhodným predpiracím prostriedkom alebo odstraňovačom škvŕn, nie je nutné prať pri 90°C. Pri pracom programe na 60°C ušetríte až 50% energie.

## KAPITOLA 11

UŽITEČNÉ RADY PRO UŽIVATELE

Při používání vašeho spotřebiče dbejte zásad ochrany životního prostředí a ekonomického provozu.

**MAXIMALIZUJTE VELKOST NÁPLNE**

Nejlepších výsledků při využití elektrické energie, vody, pracích prostředků i času dosáhnete tím, že budete využívat maximální doporučené dávky pro prání jednotlivých druhů prádla. Až 50% energie ušetříte, když vyperete jednu plnou dávku prádla místo dvou polovičních náplní.

**POTŘEBUJETE VŽDY PŘEDEPRÁNÍ PŘÁDLA ?**

Pouze pro silně zašpiněné prádlo!  
Pokud nebudete používat předepření u mírně nebo středně zašpiněného prádla, ušetříte mezi 5 až 15% pracích prostředků, času, vody a elektrické energie.

**JE PRÁNÍ NA 90°C NEZBYTNÉ ?**

Jestliže skvrny na prádle předem odstráníte vhodným předpiracím prostředkem nebo odstraňovačem skvrn, není nutné prát při 90°C. Při pracím programu na 60°C ušetříte až 50% energie.

## CHAPTER 11

CUSTOMER AWARENESS

A guide environmentally friendly and economic use of your appliance.

**MAXIMISE THE LOAD SIZE**

Achieve the best use of energy, water, detergent and time by using the recommended maximum load size. Save up to 50% energy by washing a full load instead of 2 half loads.

**DO YOU NEED TO PRE-WASH?**

For heavily soiled laundry only! SAVE detergent, time, water and between 5 to 15% energy consumption by NOT selecting Prewash for slight to normally soiled laundry.

**IS A HOT WASH REQUIRED?**

Pretreat stains with stain remover or soak dried in stains in water before washing to reduce the necessity of a hot wash programme. Save up to 50% energy by using a 60°C wash programme.

## СТИРКА

Варьируемые  
возможности

Ваша стиральная машина автоматически адаптирует уровень воды в зависимости от типа ткани и количества белья. Таким образом осуществляется "индивидуальная" стирка. Это ведет к экономии электроэнергии и сокращению времени стирки.

## Пример ИСПОЛЬЗОВАНИЯ

Для очень деликатных тканей рекомендуется использовать сетчатый мешок.

Предположим, что необходимо стирать сильно загрязненную ткань (если на ней имеются трудноудаляемые пятна, удалите их специальной пастой).

## Внимание!

Не рекомендуется загружать только махровые ткани, которые впитывая много воды, становятся слишком тяжелыми.

● Выдвиньте контейнер для мощных средств.

● Загрузите 120 г моющего средства в отделение 2 основной стирки контейнера для мощных средств.

● Налейте 50 г желаемой добавки в отделение .

● Задвиньте контейнер.

## PRANIE

ZMIENNY POZIOM  
WODY

Pralka automatycznie dostosowuje poziom wody do typu i ilości pranej bielizny. W ten sposób możliwe jest uzyskanie „indywidualizowanego” prania z punktu widzenia zużycia energii. System ten pozwala zmniejszyć zużycie energii oraz znacznie skrócić czas prania.

## PRZYKŁAD:

W przypadku szczególnie delikatnych materiałów powinna być używana specjalna siateczka.

Założmy, że pranie składa się z MOCNO ZABRUDZONEJ BAWĘLNY (trudne do usunięcia plamy mogą być usunięte za pomocą wybielacza).

Nie zaleca się komponowania prania całkowicie składającego się z materiałów typu ręcznikowego, które wchłaniają dużo wody i stają się zbyt ciężkie.

● Otwórz szufladę na proszek.

● Wsyp do pojemnika 2 120 g proszku do prania.

● Wlej 50 cc wybranego środka do przegródki na dodatki .

● Zamknij szufladę na proszek.

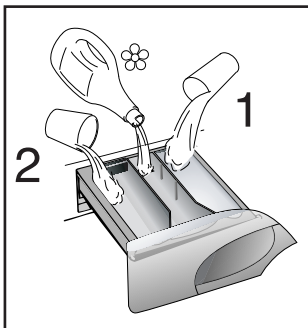
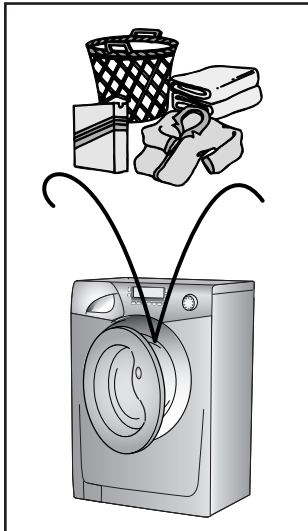

## PRANIE

PREMENLIVÁ  
KAPACITA PRAČKY

Táto práčka automaticky nastaví výšku hladiny napustenej vody podľa druhu a množstva bielizne. Je tým tiež možné doceliť individuálny postup prania z hľadiska úspory energie. Systém znižuje spotrebu energie a značne skracuje čas prania.

## PRÍKLAD:

Na pranie zvlášť jemných tkanín by ste mali použiť špeciálnu sieťku (vrecúško).

Predpokladajme, že bielizeň sa skladá z veľmi zašpinených bavlnených odevov (zaschnuté škvrny by mali byť odstránené špeciálnymi prostriedkami).

Odporúčame neprat' dohromady dávku bielizne iba z tkanín, ktoré absorbujú vodu, dávka v práčke by mohla byť po namočení príliš ťažká.

● Otvorte zásobník pracích prostriedkov.

● Nasypťe cca 120 g prášku do časti zásobníka 2.

● Do poslednej časti vlejťe cca 50 cm<sup>3</sup> požadovanej aviváže .

● Zasuňte zásuvku s pracími prostriedkami.

## PRANÍ

PROMĚNLIVÁ KAPACITA  
PRAČKY

Tato pračka automaticky nastaví výšku hladiny napouštěné vody podle druhu a množství prádla. Je tím také možné docílit individuálního postupu praní z hlediska úspory energie. Systém snižuje spotřebu energie a značně zkracuje čas praní.

## PŘÍKLAD:

Pro praní zvlášť jemných tkanin byste měli použít speciální síťku (sáček).

Předpokládejme, že prádlo se skládá z velmi zašpiněných bavlněných oděvů (zaschlé skvrny by měly být odstraněny speciálními prostředky).

Doporučujeme neprat' dohromady dávku prádla pouze z tkanin, které absorbují vodu, dávka v pračce by mohla být po namočení příliš těžká.

● Otevřete zásobník pracích prostředků.

● Do zásobníku označeného 2 nasypťe 120 g prášku

● Do poslední části vlijte cca 50 cm<sup>3</sup> požadované aviváže .

● Zasuňte zásuvku s pracími prostředky.

## WASHING

## VARIABLE CAPACITY

This washing machine automatically adapts the level of the water to the type and quantity of washing. In this way it is also possible to obtain a "personalized" wash from an energy saving point of view. This system gives a decrease in energy consumption and a sensible reduction in washing times.

## EXAMPLE:

A net bag should be used for particularly delicate fabrics.

Let us suppose that the washing consists of HEAVILY SOILED COTTON (tough stains should be removed with suitable stain removal).

It is advisable not to wash a load made up entirely of articles in towelling fabric which absorb a lot of water and become too heavy.

● Open the detergent drawer.

● Put 120 g in the main wash compartment marked 2.

● Put 50 ml of the desired additive in the additives compartment .

● Close the detergent drawer.

**RU**

- Убедитесь, что водопроводный кран открыт.
- Убедитесь, что трубка слива воды закреплена правильно.

**ВЫБОР ПРОГРАММ**

Обратитесь к таблице выбора программ, чтобы выбрать наиболее подходящую для Вас программу. Поворотом ручки селектора программ активируется выбранная программа.

На дисплее высвечиваются параметры выбранной программы. При желании измените температуру воды.

Нажмите клавиши дополнительных функций (если желаете).

При нажатии клавиши START машина запускает рабочую последовательность.

Программа выполняется при неизменном положении селектора программ до завершения цикла.

**Внимание:** Даже при сбое в электросети во время работы машине, специальное устройство памяти запоминает выбранную программу и момент ее прерывания. При восстановлении электропитания машина продолжает работу с момента остановки.

- По окончании программы загорается индикатор "Конец цикла" ("end cycle")

- По окончании стирки Подождите около 2 минут, пока не откроется устройство блокировки люка.

- Выключите машину поворотом рукоятки выбора программ в положение Выкл.

- Откройте люк и достаньте белье.

**Перед любой стиркой консультируйтесь с таблицей программ и соблюдайте последовательность операций, рекомендованную этой таблицей.**

**PL**

- Upewnij się, że kran doprowadzający wodę jest odkręcony.

- oraz, że wąż odprowadzający jest na swoim miejscu.

**WYBÓR PROGRAMU**

Aby wybrać najlepszy program prania proszę przejrzeć tabelę programów. Ustawić pokrętkę programatora na wybrany program.

Na wyświetlaczu pokażą się parametry wybranego programu.

Ewentualnie można modyfikować temperaturę prania.

Wcisnąć przyciski opcji (jeśli to konieczne).

Następnie wcisnąć przycisk START. Po wciśnięciu przycisku START pralka rozpocznie pranie.

Cykl prania będzie się odbywał z pokrętkiem programatora ustawionym na wybranym programie aż do końca prania.

**UWAGA:** Jeżeli nastąpi przerwa w dostawie prądu w trakcie prania, specjalna pamięć pralki zapamięta ustawienia i po włączeniu prądu pralka rozpocznie pranie w tym momencie, w którym zostało przerwane.

- Na zakończenie programu na wyświetlaczu pokaże się napis "End".

- Poczekać aż zgaśnie kontrolka blokady drzwiczek (2 min po końcu programu)

- Wyłączyć pralkę przekręcając pokrętkę programów na pozycje OFF.

- Otworzyć drzwiczki i wyjąć pranie.

- Proszę zakręcić zawór wody.

**DLA KAŻDEGO RODZAJU PRANIA SPRAWDŹ TABELĘ PROGRAMÓW I POSTĘPUJ WE WSKAZANY SPOSÓB.**

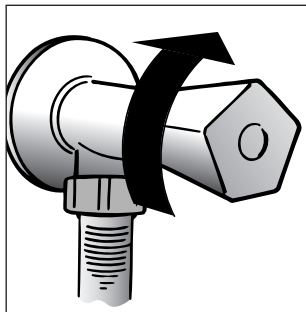
**SK**

- Skontrolujte, či máte pustenú vodu a či je odtoková hadica na mieste.

**VOLBAPROGRAMU**

Výber najvhodnejšieho programu vykonajte podľa tabuľky programov. - Otočením voliča programov aktivujte zvolený program. Na displeji sa zobrazia parametre zvoleného programu.

V prípade potreby upraviť teplotu prania.

Stlače tlačidlá pre voľbu požadovaných funkcií (ak si to želáte).

Po stlačení tlačidla ŠTART začne práčka prací cyklus. Prací cyklus prebieha s voličom programov nastaveným na určitom programe a to až do konca prania.

**POZOR:** Ak by počas chodu práčky došlo k výpadku elektrického prúdu, práčka je vybavená špeciálnou pamäťou, ktorá zachová zvolené nastavenie a po návrate elektrického prúdu práčka spustí program od miesta, v ktorom bol prerušený.

- Na konci programu sa na displeji zobrazí nápis "End".

- Počkajte, až zhasne kontrolka zamknutých dvierok (2 minúty od ukončení programu)

- Vypnite práčku prestavením voliča programov do polohy vypnutia „OFF“

- Otvorte dvierka a vyberte bielizeň

**PRI VŠETKÝCH TYPOCH PROGRAMOV SA POZRITE DO TABUĽKY A VYKONAJTE ČINNOSTI, KTORÉ SÚ TU POPÍSANÉ.**

**CZ**

- Zkontrolujte, zda máte puštěnou vodu a zda odtoková hadice je na místě.

**VOLBA PROGRAMU**

Výběr nejvhodnějšího programu proveďte podle tabulky programů. - Otočením voliče programů aktivujte zvolený program. Na displeji se zobrazí parametry zvoleného programu.

V případě potřeby upravit teplotu praní.

Stiskněte tlačítka pro volbu požadovaných funkcí (pokud si to přejete).

- pak stiskněte tlačítko START. Po stisknutí tlačítka START zahájí práčka prací cyklus.

Prací cyklus probíhá s voličem programů nastaveným na určitém programu, a to až do konce praní.

**POZOR:** Pokud by během chodu práčky došlo k výpadku elektrického proudu, práčka je vybavená speciální pamětí, která zachová zvolené nastavení a po návratu elektrického proudu práčka spustí program od místa, v němž byl přerušen.

- Na konci programu se na displeji zobrazí nápis „End“.

- Počkejte, až zhasne kontrolka zamknutých dvířek (2 minuty od ukončení programu)

- Vypněte práčku přestavením voliče programů do polohy vypnutí „OFF“

- Otevřete dvířka a vyndejte prádlo.

- Uzavřete vodovodní kohoutek.

**U VŠECH TYPŮ PROGRAMŮ SE PODÍVEJTE DO TABUĽKY A VYKONEJTE ČINNOSTI, KTERÉ JSOU ZDE POPISÁNY.**

**EN**

- Ensure that the water inlet tap is turned on.

- And that the discharge tube is in place.

**PROGRAMME SELECTION**

Refer to the programme guide to select the most suitable programme. Turning the selector knob required programme is activate. The display will show the settings for the programme selected.

Adjust the wash temperature if necessary.

Press the option buttons (if required)

Then press the START button. When the START button is pressed the machine sets the working sequence in motion.

The programme carries out with the programme selector stationary on the selected programme till cycle ends.

**Warning:** If there is any break in the power supply while the machine is operating, a special memory stores the selected programme and, when the power is restored, it continues where it left off.

- When the programme has ended the word "End" will appear on the display

- Wait for the door lock to be released (about 2 minutes after the programme has finished).

- Switch off the machine by turning the programme selector to the "OFF" position.

- Open the door and remove the laundry.

- Turn off the water supply after every use.

**FOR ALL TYPES OF WASH CONSULT THE PROGRAMME TABLE AND FOLLOW THE OPERATIONS IN THE ORDER INDICATED.**

## ПАРАГРАФ 12

ЧИСТКА  
И УХОД ЗА  
МАШИНОЙ

Для внешней чистки машины не пользуйтесь абразивными средствами, спиртом и/или растворителями. Для этого достаточно протереть машину влажной салфеткой.

Машина требует небольшого ухода:

- очистки ванночек (отделений) контейнера для моющих средств
- очистки фильтра
- при перемещении или длительной остановке машины.

Очистка контейнера моющих средств

Рекомендуется время от времени очищать отделения для отбеливателя и смягчителя.

Для этого необходимо без особых усилий вынуть ванночки из контейнера.

Промойте контейнер и ванночки струей воды.

Снова поставьте все на место.

## ROZDZIAŁ 12

CZYSZCZENIE I  
RUTYNOWA  
KONSERWACJA  
PRALKI

*Do czyszczenia zewnętrznej obudowy pralki nie używaj środków żrących, spirytusów ani rozpuszczalników. Wystarczy użyć zmoczonej szmatki.*

*Pralka wymaga konserwacji w bardzo niewielkim stopniu. Jest to:*

- *czyszczenie przegródek szuflady na proszki,*
- *czyszczenia filtra.*
- *a także przy przewożeniu lub po długim postoju.*

CZYSZCZENIE PRZEGRÓDEK  
SZUFLADY NA PROSZKI

*Pomimo, że nie jest to konieczne zaleca się czyszczenie od czasu do czasu przegródek na proszek, wybielacz i dodatki.*

*Delikatnie ciągnąc wyjmij przegródki.*

*Czyść za pomocą wody.*

*Włóż przegródki z powrotem na swoje miejsce.*

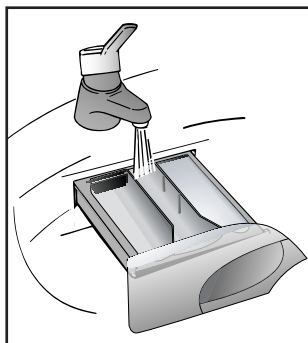

## KAPITOLA 12

ČISTENIE A  
ÚDRŽBA

Na čistenie vonkajška práčky nepoužívajte abrazívne prostriedky, alkohol a rozpúšťadlá. Stačí použiť vlhkú handru.

Práčka vyžaduje len minimálnu údržbu:

- Čistenie zásobníka pracích prostriedkov.
- Čistenie filtra
- Odpojenie pri dlhodobom nepoužívaní práčky.

Čistenie dávkovača pracích  
prostriedkov:

Hoci to nie je nutné, odporúčame občas vyčistiť zásobník prášku na pranie, bieliacich prostriedkov a aviváže nasledovne:

- použitím miamej síly vytiahneme celú zásuvku, umyjeme ju vodou, osušíme a nasunieme späť.

## KAPITOLA 12

ČIŠTĚNÍ A ÚDRŽBA

K čištění zevnějšku pračky nepoužívejte abrazivní prostředky, alkohol a rozpouštědla. Vystačí použít vlhký hadr.

Pračka vyžaduje jen minimální údržbu:

- Čištění zásobníku pracích prostředků.
- Čištění filtru.
- Odpojení při dlouhodobém nepoužívání pračky.

ČIŠTĚNÍ DÁVKOVAČE  
PRACÍCH PROSTŘEDKŮ:

Ačkoli to není nezbytně nutné, doporučujeme občas vyčistit zásobník prášku na praní, bělicích prostředků a aviváže následovně:

- použitím mírné síly vytáhneme celou zásuvku, omyjeme ji vodou, osušíme a nasuneme zpět.

## CHAPTER 12

CLEANING AND  
ROUTINE  
MAINTENANCE

Do not use abrasives, spirits and/or diluents on the exterior of the appliance. It is sufficient to use a damp cloth.

The washing machine requires very little maintenance:

- Cleaning of drawer compartments.
- Filter cleaning

- Removals or long periods when the machine is left standing.

CLEANING OF DRAWER  
COMPARTMENTS

Although not strictly necessary, it is advisable to clean the detergent, bleach and additives compartments occasionally.

Remove the compartments by pulling gently.

Clean with water.

Put the compartments back into place

**Очистка фильтра**

В машине установлен специальный фильтр, задерживающий крупные частицы, предметы, очесы, которые могут засорить слив воды (монеты, пуговицы и т.д.) и их легко извлечь из фильтра.

Для этого необходимо:

- Откройте крышку
- Только для некоторых моделей: Извлеките гофрированный шланг, удалите пробку и слейте воду в контейнер.
- Перед тем как извлечь фильтр постелите под ним полотенце, чтобы оно собрало небольшой остаток воды, который может находиться в помпе.
- поверните фильтр против часовой стрелки до его остановки в вертикальном положении;
- извлеките фильтр и очистите его;
- после очистки фильтра осмотрите его и поставьте на место, следуя обратному порядку операций, описанных выше.

**Перемещение или остановка машины на длительный период**

При возможном перемещении машины или остановке ее на длительный период в неотопляемом помещении, необходимо полностью слить воду из машины и трубки слива.

Для этого необходимо отсоединить вилку от розетки, сливную трубку освободить из зажимов, опустить ее до пола, слить воду.

Освободив машину от воды, закрепите сливную трубку в фиксаторе. В завершение выполните операцию в обратном порядке.

**CZYSZCZENIE FILTRA**

*Pralka jest wyposażona w specjalny filtr, którego zadaniem jest zatrzymywanie dużych ciał obcych, które mogłyby zatkąć węże odpływowe, takich jak drobne monety, guziki itp. Przedmioty te mogą być łatwo odzyskane. Procedura czyszczenia filtra wygląda następująco:*

- *Otwórz klapkę okienka*
- *Tylko w niektórych modelach: Wyciągnij filtr, zdejmij jego korek i zbierz wodę do pojemnika*
- *Przed odkręceniem filtra należy podłożyć pod pralkę ściereczkę na którą ścieknie resztką wody z filtra.*
- *Przekręć filtr w kierunku przeciwnym do wskazówek zegara, aż zatrzyma się w pozycji pionowej.*
- *Wyjmij i oczyść filtr.*
- *Po oczyszczeniu załóż filtr na miejsce wykonując podane wyżej czynności w odwrotnej kolejności.*

**PRZEPROWADZKI I OKRESY DŁUŻSZEGO POSTOJU PRAŁKI**

*Przy przeprowadzce lub okresie dłuższego przestoju pralki w nieogrzewanych pomieszczeniach wąż odprowadzający powinien zostać opróżniony z resztek wody.*

*Urządzenie powinno zostać wyłączone i odłączone od sieci. Odłącz od odpływu wąż odprowadzający wodę i opuść go do miski, aby cała woda mogła wypłynąć.*

*Powtórz operację z węzłem doprowadzającym wodę.*

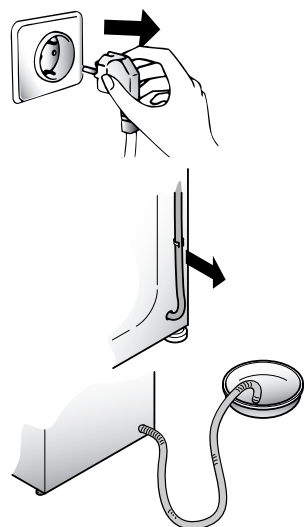
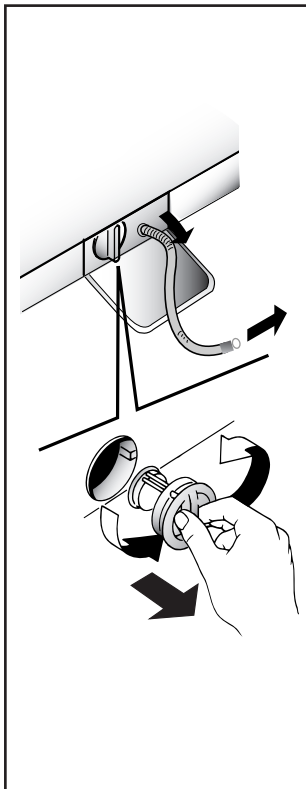
**ČISTENIE FILTRA**

Práčka je vybavená špeciálnym filtrom, ktorý zachytáva väčšie predmety, ktoré by mohli upchať odtokovú hadicu, napr. mince, gombíky, atď. Tie potom môžu byť vybraté nasledujúcim spôsobom:

- Otvoriť dvierka.
- Len u niektorých modelov: Vytiahnite hadičku, odstráňte uzáver a zachyťte vodu do nádoby.
- Pred odskrutkovaním filtra sa doporučuje položiť pod filter savú látku pre zachytenie prebytočnej vody, ktorá po vybratí filtra vytečie.
- Otočte filter proti smeru hodín tak, aby zostal vo zvislej polohe.
- Zložte ho a očistite.
- Po vyčistení ho pripevnite späť v smere hodín. Potom postupujte opačne ako pri demontáži.

**PREMIESTENIE ALEBO DLHODOBÉ NEPOUŽÍVANIE PRAČKY:**

Ak práčku premiestňujete alebo nepoužívate dlhší čas a najmä ak stojí práčka v nevykurovanej miestnosti, je nutné dopredu vypustiť všetku vodu z hadíc.

Prístroj musí byť odpojený zo siete a vypnutý. Uvoľnite koniec odpadovej hadice a nechajte odtiecť všetku vodu do pripravenej nádoby. Potom hadicu upevníte do pôvodnej polohy.

Rovnako postupujte aj pri vypúšťaní napúšťacej hadice.

**ČISTĚNÍ FILTRU**

Pračka je vybavena speciálním filtrem, který zachycuje větší předměty, které by mohly upchat odtokovou hadici, např. mince, knoflíky, atd. Ty pak mohou být vyňaty následujícím způsobem:

- Otevřete dvířka
- Pouze u některých modelů: Vyjměte hadičku, odstraňte uzáver a zachyťte vodu do nádoby.
- Před odšroubováním filtru se doporučuje položit pod filtr savou látku pro zachycení zbytkové vody která po vyjmutí filtru vyteče.
- Otočte filtr proti směru hodin tak, aby zůstal ve svislé poloze.
- Odejměte jej a očistěte.
- Po vyčištění jej připevněte zpět po směru hodin. Pak postupujte opačně než při demontáži.

**PŘEMÍSTĚNÍ NEBO DLOUHODOBÉ NEPOUŽÍVÁNÍ PRAČKY:**

Pokud práčku přemístíte nebo nepoužíváte delší dobu a zejména stojí-li pračka v nevytápěné místnosti, je nutné předem vypustit veškerou vodu z hadic. Prístroj musí být odpojen ze sítě a vypnut.

Uvolněte konec odpadové hadice a nechte odtéct všechnu vodu do připravené nádoby. Potom hadici upevníte do původní polohy.

Stejně postupujte i při vypouštění napouštěcí hadice.

**FILTER CLEANING**

The washing-machine is equipped with a special filter to retain large foreign matter which could clog up the drain, such as coins, buttons, etc. These can, therefore, easily be recovered. The procedures for cleaning the filter are as follows:

- Open the flap
- Only available on certain models: Pull out the corrugated hose, remove the stopper and drain the water into a container.
- Before removing the filter, place an absorbent towel below the filter cap to collect the small amount of water likely to be inside the pump
- Turn the filter anticlockwise till it stops in vertical position.
- Remove and clean.
- After cleaning, replace by turning the notch on the end of the filter clockwise. Then follow all procedures described above in reverse order.

**REMOVALS OR LONG PERIODS WHEN THE MACHINE IS LEFT STANDING**

For eventual removals or when the machine is left standing for long periods in unheated rooms, the drain hose should be emptied of all remaining water.

The appliance must be switched off and unplugged. A bowl is needed. Detach the drainage hose from the clamp and lower it over the bowl until all the water is removed.

Repeat the same operation with the water inlet hose.

## ПАРАГРАФ 13

## НЕИСПРАВНОСТИ, ИХ ПРИЧИНЫ И УСТРАНЕНИЕ

НЕИСПРАВНОСТИ	ПРИЧИНЫ	УСТРАНЕНИЕ
1. Машина не работает ни на одной программе	Вилка плохо включена в розетку.	Включить вилку в розетку.
	Не нажата кнопка вкл/выкл.	Нажать кнопку вкл/выкл.
	Отсутствует электроэнергия.	Проверить напряжение.
	Перегорели предохранители (пробки) электросети.	Проверить
	Открыт загрузочный люк.	Закрыть люк.
2. Стиральная машина не заполняется водой	См. 1 причину.	Проконтролировать.
	Закрыт кран подачи воды.	Открыть кран.
	Неправильно установлена ручка L выбора программ стирки.	Проверить установку ручки L выбора программ стирки.
3. Стиральная машина не сливает воду	Засорился фильтр.	Прочистить фильтр.
	Перегнута трубка слива.	Выпрямить трубку слива.
4. Наличие воды на полу вокруг машины	Вода проникает через прокладку между краном и трубкой подачи воды.	Заменить прокладку и затянуть соединение.
5. Стиральная машина не отжимает белье	Еще не слита вода.	Подождать несколько минут, пока машина сольет воду.
	Режим отжима выключен.	Включите режим отжима.
6. Сильные вибрации во время отжима	Машина неровно установлена на полу.	Выровнить при помощи регулируемых ножек.
	Не сняты транспортировочные скобы.	Снять транспортировочные скобы.
	Белье неравномерно распределилось в барабане.	Равномерно распределить белье.
7. Экран дисплея показывает ошибку 0, 1, 5, 7, 8, 9	-	Вызовите мастера сервисного центра.
8. Экран дисплея показывает ошибку 2	Нет залива воды.	Проверьте, есть ли подача воды.
9. Экран дисплея показывает ошибку 3	Нет слива воды.	Проверьте слив на отсутствие засоров. Проверьте сливной шланг на отсутствие перегибов.
10. Экран дисплея показывает ошибку 4	Машина переполнена водой.	Перекройте кран подачи воды. Вызовите мастера сервисного центра.
<b>Примечание.</b> Машина имеет электронное устройство, которое препятствует включению центрифуги (отжима), если белье в барабане разместилось неравномерно. Это позволяет снизить шумность и вибрацию машины и тем самым продлить срок ее службы.		

Если не удастся устранить причины плохой работы машины, обратитесь в центр техобслуживания **Канди**, сообщив модель машины, указанную на табличке или в гарантийном талоне. Предоставив эти данные, Вы быстро эффективно получите соответствующую услугу.

**Внимание!**

**Если Ваша машина не работает, то, прежде чем обращаться в центр техобслуживания, попытайтесь устранить неисправность сами, используя вышеуказанную таблицу.**

USTERKA	PRZYCZYNA	SPOSÓB USUNIĘCIA
1. Pralka nie działa na żadnym programie	Kabel zasilający nie podłączony do sieci	Włóż wtyczkę do gniazodka
	Włęcznik nie został wciśnięty	Wciśnij włącznik
	Brak zasilania	Sprawdź sieć
	Przepalony bezpiecznik sieciowy.	Sprawdź bezpiecznik
	Drzwiczki pralki otwarte	Zamknij drzwiczki
2. Pralka nie nabiera wody.	Patrz przyczynę 1.	Sprawdź
	Kran doprowadzający wodę zakręcony.	Odkręć kran.
	Pokrętko programatora źle ustawione.	Ustaw prawidłowo pokrętko.
3. Pralka nie usuwa wody.	Zagięty wąż odprowadzający wodę.	Wyprostuj wąż.
	Kawałek materiału blokuje filtr.	Sprawdź filtr.
4. Woda na podłodze wokół pralki.	Wyciek ze złącza kranu z węzłem doprowadzającym wodę.	Przesuń pralkę i zaciśnij wąż na kranie.
5. Nie działa wirówka.	Pralka nie wylała jeszcze wody.	Zaczekaj kilka minut, aż pralka wyleje wodę.
	Ustawienie „bez wirówki” (niektóre modele)	Przełącz program na wirówkę.
6. W czasie wirowania odczuwalne znaczne wibracje.	Pralka nie została dokładnie wypoziomowana.	Wyreguluj specjalne nóżki.
	Nie zostały zdjęte klamry transportowe.	Zdejmij klamry.
	Źle rozłożony ładunek bębna.	Rozłóż równomiernie pranie w bębnie.
7. Na wyświetlaczu pojawiają się numery: 0, 1, 5, 7, 8, 9	-	Wezwij serwis.
8. Na wyświetlaczu pojawia się błąd nr 2	Brak wypełnienia wodą.	Sprawdź, czy jest zasilanie w wodę.
9. Na wyświetlaczu pojawia się błąd nr 3	Woda nie zostaje wypompowana.	Sprawdź, czy otwór odpływowy nie jest zatkany.
10. Na wyświetlaczu pojawia się błąd nr 4	Maszyna przepelniona jest wodą.	Zakręć doptyw wody do pralki. Wezwij serwis.

**UWAGA**

PRALKA WYPOSAŻONA JEST W ELEKTRONICZNY UKŁAD KONTROLI PRĘDKOŚCI WIROWANIA ZAPOBIEGAJĄCY NIE RÓWNOMIERNEMU ROZŁOŻENIU SIĘ BIELIZNY W BĘBNIE. DZIĘKI TEMU ZMNIEJSZA SIĘ GŁOŚNOŚĆ I WIBRACJE PRALKI A W KONSEKWENCJI WYDŁUŻA JEJ ŻYWIOTNOŚĆ.

Jeśli usterka nie znika skontaktuj się z serwisem technicznym firmy Candy. Aby uzyskać odpowiednią i szybką usługę podaj model pralki, który możesz odczytać z tabliczki umieszczonej w otworze drzwiczek, lub na karcie gwarancyjnej.

**Uwaga:**

1. Użycie przyjaznych dla środowiska proszków do prania pozbawionych fosforanów może dać następujący efekt:
  - Woda z płukania może być mętna z uwagi na obecność zawiesiny zeolitów. Nie wpływa to na skuteczność samego płukania.
  - Obecność białego proszku (zeolitów) na praniu po zakończeniu cyklu. Nie przyczepia się on do materiału, ani nie wpływa na kolor.
  - Obecność piany w wodzie z ostatniego płukania, co nie musi oznaczać złego płukania.
  - Niejonowe powierzchniowo-czynne substancje obecne w składzie proszków do prania są często trudne do usunięcia z prania i nawet w małych ilościach mogą powodować powstawanie piany.
  - W takim przypadku dodatkowe płukanie nie jest uzasadnione.
2. Jeśli Twoja pralka przestanie działać, przed zwróceniem się do serwisu Candy wykonaj powyższe sprawdziany.

## KAPITOLA 13

PORUCHA	PRÍČINA	ODSTRÁNENIE
1. NEFUNGUJE ŽIADNY PROGRAM	zástrčka nie je v zásuvke	zasuňte zástrčku
	nie je zapnutý hlavný spínač	zapnite hlavný spínač
	výpadok el. prúdu	skontrolujte
	porucha el. fázy	skontrolujte
	otvorené dvierka práčky	zatvorte dvierka
2. PRÁČKA NENAPUŠŤA VODU	viď príčina 1	skontrolovať
	uzatvorený prívod vody	otvoriť prívod vody
	zle nastavený programátor	nastavte správne programátor
3. PRÁČKA NEVYPUŠŤA VODU	ohnutá odtoková hadica	narovnajete odtokovú hadicu
	upchaný filter	skontrolujte, vyčistite filter
4. VODA NA ZEMI V OKOLÍ PRÁČKY	z práčky vyteká pena	znížiť dávku prac. prášku
5. PRÁČKA NEODSTREĐUJE	práčka ešte nevypustila vodu	vyčkajte niekoľko minút, práčka vypustí vodu
	stlačené tlačidlo na vylúčenie odstredenia	vypnite tlačidlo na vylúčenie odstredenia
6. SILNÉ OTRASY PRI ODSTREĐOVANÍ	práčka nestojí rovno	nastaviť nožičky práčky
	neboli odstránené fix. vložky	odstráňte fixačné vložky
	bielizeň nerovnomer. rozložená	rozložte rovnomerne bielizeň
7. Na displeji sa zobrazuje chyba 0, 1, 5, 7, 8, 9	-	Kontaktujte servisné stredisko.
8. Na displeji sa zobrazuje chyba 2	Nie je možné naplniť vodu.	Skontrolujte, či je prívod vody otvorený.
9. Na displeji sa zobrazuje chyba 3	Nie je možné odčerpať vodu.	Skontrolujte, či je odtok vody priechodný. Skontrolujte, či nie je vypúšťacia hadicazauzlená.
10. Na displeji sa zobrazuje chyba 4	Práčka je preplnená vodou.	Uzavrite prívod vody do práčky. Kontaktujte servisné stredisko.
<b>POZNÁMKA:</b> PRÁČKA JE VYBAVENÁ ŠPECIÁLNYM ELEKTRONICKÝM ZARIADENÍM, KTORÉ CHRÁNI PRED NADMERNÝMI VIBRÁCIAMI A HLUKOM POČAS ODSTREĐOVANIA, AK ZLÝM ROZLOŽENÍM BIELIZNE DÔJDE V BUBNE K NEVYVÁŽENOSTI NÁPLNE. PREDLŽI SA TAK ŽIVOTNOSŤ PRÁČKY.		

Ak porucha pretrváva, obráťte sa na servisnú organizáciu. Uvedte vždy typ práčky (nájdete ho buď na zadnej stene spotrebiča alebo na záručnom liste).

**Dôležité:**

1 Použitie ekologických bezfosfátových pracích práškov môže mať vplyv na:

- Odtekajúca voda po plákaní môže byť chladnejšia vďaka prítomnosti zeolitov v zmesi.

Neovplyvní to účinnosť plákania.

- Na záver prania sa na bielizni môže objaviť biely prášok (zeolity), ktorý však na nej nezostane a tiež neovplyvní farbu bielizne.

- Vo vode vypúšťanej po poslednom plákaní sa môže objaviť pena, ktorá neznamena, že by bielizeň bola nedokonale vyplákaná.

- Neionizujúci povrch - aktívne častice, súčasť pracích práškov, sa často odstraňujú horšie a niekedy sa objavujú ako zvyšky peny na bielizne. Ďalšie plákanie ich neodstráni.

2 Ak práčka nefunguje a poruchy uvedené v tabuľke nie je možné odstrániť, obráťte sa na odborný Candy servis.

ZÁVADA	PŘÍČINA	ODSTRANĚNÍ
1. NEFUNGUJE ŽÁDNÝ PROGRAM	zástrčka není v zásuvce	zasuňte zástrčku
	není zapnutý hlavní spínač	zapněte hlavní spínač
	výpadek el. proudu	zkontrolujte
	porucha el. fáze	zkontrolujte
	otevřená dvířka pračky	zavřete dvířka
2. PRAČKA NENAPUŠTÍ VODU	viz příčina 1	zkontrolovat
	uzavřený přívod vody	otevřít přívod vody
	špatně nastavený programátor	nastavte správně programátor
3. PRAČKA NEVYPOUŠTÍ VODU	ohnutá odtoková hadice	narovnejte odtokovou hadici
	Ucpaný filtr	Zkontrolujte, vyčistěte filtr
4. VODA NA ZEMI V OKOLÍ PRAČKY	z pračky vytéká pěna	snížit dávku prac. prášku
5. PRAČKA NEODSTŘEDUJE	pračka ještě nevypustila vodu	vyčkejte několik minut, pračka vypustí vodu
	stisknuto tlačítko pro vyloučení odstředění	vypněte tlačítko pro vyloučení odstředění
6. SILNÉ OTŘESY PŘI ZDÍMÁNÍ	pračka nestojí rovně	nastavit nožičky pračky
	nebyly odstraněny fix. vložky	odstraňte fixační vložky
	prádlo nerovnoměr. rozložené	rozložte rovnoměrně prádlo
7. Na displeji se zobrazuje chyba 0, 1, 5, 7, 8, 9	-	Kontaktujte servisní středisko.
8. Na displeji se zobrazuje chyba 2	Nelze naplnit vodu.	Zkontrolujte, jestli je přívod vody otevřený.
9. Na displeji se zobrazuje chyba 3	Nelze odčerpat vodu.	Zkontrolujte, jestli je odtok vody průchodný. Zkontrolujte, jestli není vypouštěcí hadice zauzlená.
10. Na displeji se zobrazuje chyba 4	Pračka je přeplněná vodou.	Uzavřete přívod vody do pračky. Kontaktujte servisní středisko.
<b>POZNÁMKA:</b> PRAČKA JE VYBAVENA SPECIÁLNÍM ELEKTRONICKÝM ZAŘÍZENÍM, KTERÉ CHRÁNÍ PŘED NADMĚRNÝMI VIBRACEMI A HLUKEM BĚHEM ODSTŘEDOVÁNÍ, POKUD ŠPATNÝM ROZLOŽENÍM PRÁDLA DOJDE V BUBNU K NEVYVÁŽENOSTI NÁPLNĚ. PRODLOUŽÍ SE TAK ŽIVOTNOST PRAČKY.		

Pokud závada přetrvává, obraťte se na servisní organizaci. Uveďte vždy typ pračky (najdete jej buď na zadní stěně spotřebiče nebo na záručním listě).

#### Důležité:

1 Použití ekologických bezfosfátových pracích prášků může mít vliv na :

- Odtékající voda po máchání může být chladnější díky přítomnosti zeolitů ve směsi. Neovlivní to účinnost máchání.
- Na závěr praní se na prádle může objevit bílý prášek (zeolity), který však na něm nezůstane a také neovlivní barvu prádla.
- Ve vodě vypouštěné po posledním máchání se může objevit pěna, která neznámá, že by prádlo bylo nedokonale vymáčáno.
- Neionizující povrch - aktivní částice, součást pracích prášků, se často odstraňují hůře a někdy se objevují jako zbytky pěny na prádle. Další máchání je neodstraní.

2 Pokud pračka nefunguje a závady uvedené v tabulce nelze odstranit, obraťte se na odborný Candy servis.

## CHAPTER 13

FAULT	CAUSE	REMEDY
1. Does not function on any programme	Mains plug not plugged in	Insert plug
	Mains switch not on	Turn on mains switch
	No power	Check
	Electric circuit fuses failure	Check
	Load door open	Close load door
2. Does not load water	See cause 1	Check
	Inlet tap turned off	Turn on water inlet tap
	Timer not set correctly	Set timer on correct position
3. Does not discharge water	Discharge tube bent	Straighten discharge tube
	Odd material blocking filter	Check filter
4. Water on floor around washing machine	Leak from the washer between the tap and inlet tube	Replace washer and tighten the tube on the tap
5. Does not spin	The washing machine has not discharged water	Wait a few minutes until the machine discharges water
	"No spin" setting (some models only)	Turn the programme dial onto spin setting
6. Strong vibrations during spin	Washing machine not perfectly level	Adjust special feet
	Transport bracket not removed	Remove transport bracket
	Washing load not evenly distributed	Distribute the washing evenly
7. Display reads error 0, 1, 5, 7, 8, 9	-	Call service.
8. Display reads error 2	No water fill.	Check water supplies are on.
9. Display reads error 3	No pump out.	Check drain is clear. Check drain hose is not kinked.
10. Display reads error 4	Machine overfilled with water.	Turn off water supply to machine. Call service.
<b>NOTE:</b> <b>THE MACHINE IS FITTED WITH A SPECIAL ELECTRONIC DEVICE, WHICH PREVENTS THE SPIN CYCLE SHOULD THE LOAD BE UNBALANCED.</b> <b>THIS REDUCES THE NOISE AND VIBRATION IN THE MACHINE AND SO PROLONGS THE LIFE OF YOUR MACHINE.</b>		

If the fault should persist, contact a Candy Technical Assistance Centre. For prompt servicing, give the model of the washing machine, to be found on the label placed on the cabinet inside of the porthole or on the guarantee certificate.

**Important****1 The use of environment friendly deteratives without phosphates may produce the following effects:**

- The discharge rinse water may result cloudier due to the presence of zeolites in suspension. This does not compromise the efficiency of the rinses.
- The presence of white powder (zeolites) on the washing at the end of the washing cycle. This does not remain incorporated in the fabric and does not alter the colour.
- The presence of foam in the last rinse water which is not necessarily a sign of inadequate rinsing.
- The non-ionic surface-active agents present in the composition of washing machine deteratives are often difficult to remove from the washing itself and, even in small quantities, may produce visible signs of the formation of foam.
- Carrying out further rinses, in cases such as this, is not useful.

**2 If your washing machine fails to function, carry out the above-mentioned checks before calling the Candy Technical Assistance Service.**

Фирма-изготовитель не несет никакой ответственности за ошибки печати,, содержащиеся в данных инструкциях, и оставляет за собой право улучшения качества собственных изделий, оставляя неизменными основные технические характеристики.

Z zastrzeżeniem prawa do modyfikacji technicznych i ewentualnych błędów drukarskich.

Výrobca sa ospravedľňuje za prípadné tlačové chyby v tomto návode na používanie.  
Dalej si výrobca vyhradzuje právo urobiť potrebné zmeny na svojich výrobkoch, ktoré nemajú vplyv na ich základnú charakteristiku.

Výrobce se omlouvá za případné tiskové chyby v tomto návodě k použití.

Dále si výrobce vyhrazuje právo provést potřebné změny na svých výrobcích, které nemají vliv na jejich základní charakteristiku.

The manufacturer declines all responsibility in the event of any printing mistakes in this booklet. The manufacturer also reserves the right to make appropriate modifications to its products without changing the essential characteristics.



Данное изделие имеет маркировку в соответствии с европейской Директивой 2002/96/ЕС касательно отходов электрического и электронного оборудования (WEEE).

Обеспечив правильную утилизацию данного изделия, Вы можете предотвратить потенциально негативные последствия воздействия на окружающую среду и здоровье людей, которые могут возникнуть вследствие неправильной утилизации данного изделия.

Маркировка на изделии показывает, что с данным изделием нельзя обращаться как с обычными бытовыми отходами. Напротив, его нужно сдать в соответствующий пункт сбора отходов электрического и электронного оборудования.

Утилизация должна быть произведена в соответствии с местным законодательством по защите окружающей среды касательно утилизации отходов.

Для более детальной информации по восстановлению, повторному использованию и обращению с изделием свяжитесь с местной администрацией, пунктом утилизации отходов или с магазином, в котором Вы приобрели данное изделие.

To urządzenie elektryczne jest oznakowane zgodnie z Dyrektywą Europejską 2002/96/CE dotyczącą śmieci tworzonych przez zużyty sprzęt elektryczny i elektroniczny (WEEE)

Zapewniając właściwą utylizację tego sprzętu elektrycznego przyczynicie się do uniknięcia szkodliwych dla zdrowia ludzi i środowiska naturalnego konsekwencji, wynikających z niewłaściwej utylizacji takiego sprzętu .

Symbol umieszczony na urządzeniu oznacza, że sprzęt ten nie może być traktowany tak samo jak inne śmieci domowe. Musi zostać oddany do najbliższego punktu zbiórki i utylizacji zużytych urządzeń elektrycznych i elektronicznych. Utylizacja musi być wykonana zgodnie z aktualnymi przepisami o utylizacji tego typu śmieci.

Aby uzyskać dokładne informacje na temat postępowania w sprawie tego typu śmieci proszę skontaktować się z odpowiednim biurem w departamencie Ministerstwa Ochrony Środowiska lub z Zakładem Oczyszczania Miasta w waszym miejscu zamieszkania, lub też ze sklepem w którym sprzęt został zakupiony.

Tento elektrospotřebič je značený podle evropské směrnice 2002/96/CE o odpadech z elektrických a elektronických zařízení (WEEE).

Ujistěte se, že byl tento výrobek zlikvidován správně, pomůžete tím vyhnout se případným negativním následkům na životním prostředí a zdraví, které by mohly nastat v případě chybného zacházení s výrobkem po ukončení jeho životnosti.

Symbol na výrobku znamená, že s tímto spotřebičem nelze zacházet jako s běžným domácím odpadem. Musí být doručen do nejbližšího sběrného místa na recyklaci elektrických a elektronických zařízení.

Likvidace musí být provedena v souladu s platnými předpisy pro životní prostředí týkající se likvidace odpadu.

Podrobnější informace o zacházení, vracení a recyklaci tohoto výrobku dostanete na příslušném úřadu veřejné správy (odbor ekologie a životního prostředí) nebo u vašeho poskytovatele služeb svozu odpadu nebo v obchodě, kde jste výrobek zakoupili.

This appliance is marked according to the European directive 2002/96/EC on Waste Electrical and Electronic Equipment (WEEE).

By ensuring this product is disposed of correctly, you will help prevent potential negative consequences for the environment and human health, which could otherwise be caused by inappropriate waste handling of this product.

The symbol on the product indicates that this product may not be treated as household waste. Instead it shall be handed over to the applicable collection point for the recycling of electrical and electronic equipment

Disposal must be carried out in accordance with local environmental regulations for waste disposal.

For more detailed information about treatment, recovery and recycling of this product, please contact your local city office, your household waste disposal service or the shop where you purchased the product.



Уважаемые господа, сообщаем Вам, что наша продукция сертифицирована на соответствие требованиям безопасности согласно "Закону о защите прав потребителей РФ" московским органом по сертификации "Ростест-Москва" (регистрационный номер АЯ 46).

Сведения о номере сертификата и сроке его действия Вы можете получить в магазине, где приобрели изделие.



АЯ 46