



Chladnička

Návod k obsluze

Volně stojící přístroj

CZ

možnosti bez hranic

Děkujeme vám za zakoupení výrobku Samsung.

SAMSUNG

Funkce vaší nové chladničky

KLÍČOVÉ FUNKCE VAŠÍ NOVÉ CHLADNIČKY

Vaše chladnička Samsung je vybavená různými inovativními funkcemi pro skladování a úsporu energie.

- **Kompresor s digitálním invertorem**

Vysoce účinný kompresor invertoru snižuje spotřebu energie, snižuje hlučnost během provozu, řídí otáčky dle aktuální potřeby a je výhodný pro kapacitu mražení a rychlost chlazení.

- **Domácí bar (volitelné)**

V případě domácího baru stačí, abyste pro otevření a zavření na bar zatlačili a poté ho uvolnili. Nyní si můžete užít moderní život.

- **Dvojitý systém chlazení**

Chladnička a mraznička mají samostatné výparníky. Díky tomuto nezávislému systému chlazení chladí chladnička i mraznička efektivně.

- **Dveře z kaleného skla (volitelné)**

Nepřekonatelný luxus.

SAMSUNG



Pro snadné budoucí reference si запиšte číslo modelu a sériové číslo. Číslo modelu a sériové číslo naleznete na straně nebo v zadní části chladničky.

Model # _____



Sériové číslo # _____

informace týkající se bezpečnosti







INFORMACE TÝKAJÍCÍ SE BEZPEČNOSTI

-  **VAROVÁNÍ** • Před používáním chladničky si pozorně přečtěte tuto příručku a ponechejte si ji pro budoucí použití.
-  **VAROVÁNÍ** • Protože se tato uživatelská příručka týká více modelů, vaše chladnička se může od vlastností popsaných v této příručce mírně lišit.
-  **VAROVÁNÍ** • Spotřebič je určen pro použití v domácnostech a podobném prostředí, tedy například v zaměstnaneckých kuchyňkách v obchodech, kancelářích a jiných pracovištích;
- na chatách, případně hosty hotelů, motelů a podobných obytných prostor;
 - v soukromých ubytovacích zařízeních typu bed and breakfast;
 - v rámci cateringu a podobných aktivit odehrávajících se mimo vlastní prodejnu nebo restauraci.

POUŽITÉ SYMBOLY UPOZORNĚNÍ/VAROVÁNÍ

 VAROVÁNÍ	Upozorňuje na existenci nebezpečí vážného poranění nebo smrti.
 VÝSTRAHA	Upozorňuje na existenci nebezpečí poranění osob nebo věcné škody.

DALŠÍ POUŽITÉ SYMBOLY

	Označuje, co NESMÍTE dělat.
	Označuje, co NESMÍTE demontovat.
	Označuje, čeho se NESMÍTE dotýkat.
	Označuje, co MUSÍTE dodržet.
	Označuje, že musíte odpojit přívodní kabel z elektrické zásuvky.
	Označuje, že je nutné použít uzemnění, aby nedošlo k zasažení elektrickým proudem.
	Doporučuje se, aby manipulaci prováděl kvalifikovaný opravář

Tyto výstražné štítky jsou zde proto, aby bránily poranění osob. Dodržujte prosím přesně pokyny uvedené u těchto symbolů. Až si tento oddíl přečtete, uložte jej na bezpečné místo pro budoucí použití.

- Tato chladnička musí být před tím, než ji budete používat, správně sestavena a umístěna v souladu s návodem.
- Používejte chladničku výhradně k zamýšlenému účelu, který je popsán v návodu.
- Doporučujeme, aby jakékoliv opravy prováděl kvalifikovaný opravář.
- Jako chladivo lze použít R600a nebo R134a. Chladivo, které je použito ve vaší chladničce, je uvedeno na štítku kompresoru v zadní části spotřebiče a typovém štítku uvnitř chladničky..



- V případě použití chladiva R600a jde o přírodní plyn s vysokou slučitelností s přírodou, ale přesto výbušný. Během přepravy a instalace tohoto spotřebiče dejte pozor, aby nedošlo k poškození některé části chladicího okruhu.
- Chladivo, vystřikující z trubek, by se mohlo vznítit nebo způsobit poranění očí. V případě zjištění úniku se vyvarujte použití otevřených plamenů nebo potenciálních zápalných zdrojů a několik minut větrejte místnost, ve které stojí spotřebič.



VAROVÁNÍ

- Aby nedošlo v případě úniku v chladicím okruhu k vytvoření hořlavé směsi plynu se vzduchem, musí velikost místnosti, ve které bude spotřebič umístěn, odpovídat množství použitého chladiva.
- Nikdy nezapínejte spotřebič, který jeví známky poškození. Pokud si nejste jistí, kontaktujte vašeho dodavatele.
- Místnost musí mít objem minimálně 1 m³ na každých 8 g chladiva R600a v zařízení.

informace týkající se bezpečnosti

- Množství chladiva ve vašem zařízení je uvedeno na štítku uvnitř zařízení.
- Obalový materiál zlikvidujte způsobem šetrným k životnímu prostředí.
- Před výměnou vnitřního osvětlení chladničky vytáhněte zástrčku napájecího kabelu ze zásuvky.
 - Pokud to neuděláte, vystavíte se nebezpečí úrazu elektrickým proudem.

ŠTÍTKY UPOZORŇUJÍCÍ NA VÁŽNÁ NEBEZPEČÍ



- Neinstalujte tuto chladničku s mrazničkou na vlhké místo, kde může přijít do styku s vodou.
 - Poškozená izolace elektrických součástí může způsobit zasažení osob elektrickým proudem nebo vznik požáru.
- Chladničku neumísťujte na přímém slunečním záření a nevystavujte ji ohřevu v blízkosti sporáku, bytového topení nebo jiných zařízení.
 - Pokud není chladnička v rovině, vnitřní chladicí systém nemusí pracovat správně.
- Nezapojujte několik spotřebičů do stejné zásuvky. Chladnička by měla být vždy připojena do samostatné elektrické zásuvky. Napětí musí odpovídat hodnotě uvedené na typovém štítku.
 - Tím bude zaručena nejlepší výkonnost a také tím bude zabráněno přetížení elektrického vedení v domácnosti, které by pak mohlo způsobit přehřátím kabelů požár.
- Nikdy vaši chladničku neodpojujte od elektrické zásuvky tahem za přívodní kabel. Vždy uchopte pevně zástrčku a vytáhněte ji z elektrické zásuvky ve zdi.
 - Poškození napájecího kabelu může způsobit zkrat, požár nebo úraz elektrickým proudem.
- Dbejte na to, aby nebyla zástrčka zadní stěnou chladničky poškozena.

informace týkající se bezpečnosti

- Neohýbejte nadměrně napájecí kabel. Nepokládejte na napájecí kabel těžké předměty.
 - Mohlo by vzniknout nebezpečí požáru.
- V případě poškození nebo roztřepení napájecího kabelu požádejte výrobce nebo jeho servisního zástupce o okamžitou opravu nebo výměnu.
- Nepoužívejte napájecí kabel, který má praskliny, nebo který je odřený po délce nebo na kterémkoliv konci.
- V případě poškození napájecího kabelu požádejte výrobce, jeho servisního zástupce nebo osobu s podobnou kvalifikací o okamžité provedení opravy.
- Pokud chladničku posunujete, dejte pozor, abyste nepřejeli přes napájecí kabel nebo jej jinak nepoškodili.
- Nemanipulujte se zástrčkou napájecího kabelu mokřýma rukama.
- Před čištěním a před prováděním oprav odpojte chladničku od elektrické zásuvky.
- Při čištění elektrické zástrčky nepoužívejte vlhký nebo mokřý hadřík.
- Odstraňte z kolíků zástrčky přívodního kabelu všechny cizí předměty.
 - Jinak hrozí nebezpečí požáru.
- Po vytažení zástrčky napájecího kabelu ze zásuvky počkejte před opětovným zapojením spotřebiče do zásuvky alespoň 10 minut.
- Je-li síťová zásuvka uvolněná, nestrkejte do ní zástrčku napájecího kabelu.
 - Hrozí nebezpečí požáru nebo zasažení elektrickým proudem.
- Zařízení musí být umístěno tak, aby byla síťová zástrčka po instalaci přístupná.

informace týkající se bezpečnosti



- Chladnička musí být uzemněna.

- Chladnička musí být uzemněná, jinak může dojít proudovým svodem ke snížení výkonu nebo úrazu elektrickým proudem.



- K uzemnění nikdy nepoužívejte plynové potrubí, telefonní vedení nebo jiné nízkonapěťové vedení.

- Nesprávné použití zemnicí přípojky může způsobit úraz elektrickým proudem.

- Nedemontujte ani neopravujte chladničku sami.

- Mohlo by dojít k požáru nebo neobvyklému chování spotřebiče, jehož následkem by mohlo být poranění osob.

- Pokud ucítíte podivný zápach nebo kouř, okamžitě vytáhněte zástrčku napájecího kabelu ze síťové zásuvky a spojte se s nejbližším servisním střediskem fi rmy Samsung Electronics.

- Udržujte ventilační otvory v krytu přístroje a montážní konstrukci volné (neucpané).

- Nepoužívejte pro urychlení odmrazování mechanické prostředky nebo jakékoliv jiné prostředky s výjimkou těch, které jsou doporučeny výrobcem.

- Nepoškozujte chladicí okruh.

- Pokud při výměně žárovky nastanou obtíže, kontaktujte vaše nejbližší servisní středisko.

- Zařízení by neměly používat osoby (včetně dětí) se sníženými fyzickými, smyslovými nebo psychickými schopnostmi, případně nedostatečnými zkušenostmi či znalostmi, pokud nejsou pod dozorem nebo nebyly řádně poučeny o používání zařízení osobou odpovědnou za jejich bezpečnost.

- Děti by měly být pod dohledem, aby bylo zajištěno, že nebudou do spotřebiče zasahovat.

- Nedovolte dětem, aby se zavěšovaly na dveře spotřebiče. V opačném případě může dojít k vážnému úrazu.

informace týkající se bezpečnosti

- Nedotýkejte se vnitřních stěn mrazničky a nádob nebo potravin uložených v mrazničce mokřýma rukama.
 - Mohli byste si způsobit omrzliny.
- Pokud nebudete spotřebič delší dobu používat, vytáhněte zástrčku napájecího kabelu ze zásuvky.
 - Jakékoliv zhoršení stavu izolace se může stát příčinou vzniku požáru.
- Neskladujte na horní části spotřebiče žádné předměty.
 - Po otevření nebo zavření dveří by mohly tyto předměty spadnout a způsobit poranění osob nebo věcné škody.

Značky s upozorněním



- Tento výrobek je určen k uskladnění potravin pouze pro domácí použití.
- Dodržujte dobu skladování podle doporučení výrobce. Přečtěte si příslušné pokyny.
- Láhve by měly být uloženy tak, aby nevypadly ven.
- Neukládejte do přihrádky mrazničky šumivé nápoje.
- Chladničku nepřeplyňte.
 - Po otevření dveří by mohla některá z potravin vypadnout a způsobit poranění osob nebo hmotné škody.
- Nevkládejte do mrazničky láhve ani jiné druhy skla.
 - Pokud obsah zamrzne, sklo může popraskat a způsobit poranění.
- Nepouštějte v blízkosti chladničky s mrazničkou hořlavý plyn.
 - Vzniká zde riziko výbuchu nebo požáru.
- Nestříkejte na vnitřní nebo vnější části této chladničky s mrazničkou vodu.
 - Hrozí nebezpečí požáru nebo zasažení elektrickým proudem.

informace týkající se bezpečnosti

- Neskladujte v chladničce prchavé nebo vznětlivé látky.
 - Skladování benzenu, ředidel, lihu, éteru, plynu LP nebo podobných látek může být příčinou výbuchu.
- Pokud plánujete delší dovolenou, musíte chladničku vyprázdnit a vypnout.
- Potraviny, které byly zcela rozmražené, již znovu nezmrazujte.
- V chladničce neskladujte farmaceutické výrobky, vědecký materiál ani produkty citlivé na změnu teploty.
 - V chladničce není dovoleno skladovat výrobky, které vyžadují přesnou regulaci teploty.
- Nepokládejte na chladničku nádoby s tekutinou.
 - Při rozlití hrozí nebezpečí požáru nebo úrazu elektrickým proudem.
- Vyvarujte se silných nárazů nebo působení nadměrnou silou na skleněné součásti.
 - Rozbité sklo může způsobit zranění nebo škody na majetku.

Upozornění týkající se čištění

- Nevkládejte ruce pod spotřebič.
 - Ostré hrany mohou způsobit poranění.
- Nikdy nestrkejte prsty ani jiné předměty do dávkovacího otvoru a do násypky ledu.
 - Mohlo by dojít ke vzniku poranění osob nebo věcných škod.
- Při čištění síťové zástrčky nepoužívejte mokré nebo vlhký hadřík, z kolíků síťové zástrčky odstraňte cizí předměty a nečistoty.
 - Jinak hrozí nebezpečí požáru.
- Po vytažení zástrčky napájecího kabelu ze zásuvky počkejte před opětovným zapojením spotřebiče do zásuvky alespoň 5 minut.

Výstrahy týkající se likvidace

- Pokud tuto nebo jinou chladničku/y likvidujete, odmontujte dveře a těsnění dveří, zámek dveří tak, aby nemohly zůstat malé děti nebo zvířata uvězněny uvnitř.
- Police odložte na místo tak, aby se na nich nemohly děti uvnitř houpat.
- Jako chladivo se používá R600a nebo R134a. Chladivo, které je použito ve vaší chladničce, je uvedeno na štítku kompresoru v zadní části spotřebiče nebo typovém štítku uvnitř chladničky. Pokud váš spotřebič obsahuje hořlavý plyn (chladivo R600a), informace o likvidaci tohoto výrobku vám podá místní úřad.
- CycloPentane se používá jako tepelně izolační materiál. Plyny obsažené v tepelné izolaci vyžadují speciální postup při likvidaci. Informace o likvidaci tohoto výrobku způsobem šetrným k životnímu prostředí vám podá místní úřad. Před likvidací zkontrolujte, zda nejsou poškozeny žádné trubky na zadní straně zařízení. Trubky musí být likvidovány ve volném prostoru.



V případě výpadku napájení kontaktujte místní úřad nebo svého dodavatele elektrické energie a zeptejte se, jak dlouho bude trvat.

Většina výpadků napájení trvá maximálně hodinu nebo dvě. Za tak krátkou dobu nestihne dojít ke změně teploty uvnitř chladničky.

Během výpadku napájení však otevírejte dveře chladničky co nejméně.

Bude-li výpadek napájení trvat déle než 24 hodin, vyjměte veškeré zmražené potraviny.

Případné klíče od dveří nebo krytů uložte mimo dosah dětí a nenechávejte je v blízkosti chladničky, aby se děti nemohly zamknout uvnitř.

informace týkající se bezpečnosti



Ochranná vrstva na povrchu chladničky se používá k ochraně chladničky před poškrábáním během přepravy. Abyste se vyhnuli statické elektřině, odlupujte ochrannou vrstvu pomalu. Pokud ochrannou vrstvu neodstraníte po dlouhou dobu, může to způsobit zešednutí barvy ocelového krytu.

DALŠÍ TIPY PRO SPRÁVNÉ POUŽITÍ



- Po instalaci nechejte spotřebič 2 hodiny stát.
- Tipy pro maximální výkon:
 - Neukládejte potraviny do přílišné blízkosti před ventilační otvory v zadní části spotřebiče, protože by mohly bránit proudění vzduchu v přihrádce mrazničky.
 - Než uložíte potraviny do mrazničky, řádně je zabalte nebo vložte do hermetických obalů.
 - Neukládejte potraviny určené k zmrazení do blízkosti již zmražených potravin.
- Neukládejte do přihrádky mrazničky šumivé nápoje.
- Dodržujte maximální dobu skladování a trvanlivosti zmražených potravin.
- Budete-li mimo domov méně než tři týdny, nemusíte chladničku odpojovat od zdroje energie. Pokud však budete mimo domov déle, vyjměte všechny potraviny. Odpojte chladničku, očistěte ji, opláchněte a osušte.
- Většina výpadků napájení trvá maximálně hodinu nebo dvě. Za tak krátkou dobu nestihne dojít ke změně teploty uvnitř chladničky. Během výpadku napájení však otevírejte dveře chladničky co nejméně. Bude-li výpadek napájení trvat déle než 24 hodin, vyjměte veškeré zmražené potraviny.

informace týkající se bezpečnosti

- Je-li chladnička vybavena klíčem, uložte ho mimo dosah dětí a nenechávejte ho v blízkosti spotřebiče.
- Je-li chladnička provozována delší dobu na místě, kde teplota klesá pod spodní mez doporučené provozní teploty, spotřebič nemusí pracovat správně (možnost rozmrazení obsahu nebo zvýšení teploty v přihrádce pro zmražené potraviny).
- Neukládejte potraviny, které se při nízké teplotě rychle kazí, jako např. banány nebo melouny.
- Abyste dosáhli optimální tvorby ledu, umístěte misku na led do pozice předepsané výrobcem.
- Tento spotřebič je vybaven funkcí automatického odmrazování, proto jej není třeba odmrazovat ručně.
- Nárůst teploty při odmrazování splňuje požadavek normy ISO. Chcete-li však zabránit nepatřičnému nárůstu teploty zmražených potravin při odmrazování, zabalte zmražené potraviny do několika vrstev papíru, např. novin.
- Každé zvýšení teploty zmražených potravin během odmrazování zkracuje dobu skladování.

informace týkající se bezpečnosti

RADY PRO ÚSPORU ELEKTRICKÉ ENERGIE

- Nainstalujte spotřebič do chladné a suché místnosti s odpovídající ventilací. Zajistěte, aby na spotřebič nedopadalo přímé sluneční světlo a nikdy nestavte spotřebič do blízkosti zdrojů tepla (např. topných těles).
- Nikdy nezakrývejte žádné větrací otvory nebo mřížky na spotřebiči.
- Před vložením teplých potravin do spotřebiče je nechte vychladnout.
- Vložte zmražené potraviny do chladničky, aby tam roztály. Nízkou teplotu zmražených výrobků můžete využít pro chlazení potravin v chladničce.
- Při vkládání nebo vytahování jídla nenechávejte dveře spotřebiče příliš dlouho otevřené.
- Čím kratší dobu jsou dveře otevřené, tím méně ledu se vytvoří v mrazničce. Při instalaci ponechte vpravo, vlevo, vzadu a nad chladničkou volný prostor. Tím pomůžete snížit spotřebu energie a také částky na vašich složenkách.
- Pro dosažení co nejvyšší energetické účinnosti ponechejte všechny vnitřní prvky, například koše, zásuvky či police, na místě určeném výrobcem.

Obsah

NASTAVENÍ VAŠÍ CHLADNIČKY SIDE-BY-SIDE

15

- 15 Příprava na instalaci chladničky
- 16 Sejmutí dveří chladničky
- 18 Chladničku vyrovnejte
- 18 Menší úpravy dveří
- 18 Nastavení chladničky

OBSLUHA CHLADNIČKY SAMSUNG

19

- 19 Obsluha chladničky
- 20 Použití digitálního displeje
- 20 Ovládání teploty
- 21 Použití výrobku ledu twist
- 22 Skladování potravin
- 23 Vyjmutí příslušenství z mrazničky
- 23 Vyjmutí příslušenství z chladničky
- 24 Čištění chladničky
- 24 Použití dveří

ŘEŠENÍ PROBLÉMŮ

25

Nastavení vaší chladničky side-by-side

PŘÍPRAVA NA INSTALACI CHLADNIČKY

Blahopřejeme vám k zakoupení chladničky Samsung Side-by-Side. Doufáme, že budete mít radost z mnoha moderních funkcí a účinnosti, kterou tento nový spotřebič nabízí.

Výběr nejlepšího místa pro chladničku

- Vyberte místo bez přímého vystavení slunečnímu světlu.
- Vyberte místo s rovnou (nebo téměř rovnou) podlahou.
 - Není-li vaše chladnička vyrovnaná, vnitřní chladicí systém nemusí fungovat správně.
- Vyberte místo s dostatečným prostorem, aby bylo možné dveře chladničky snadno otevírat.
 - Celkový prostor potřebný při použití. Viz nákresy a rozměry níže.

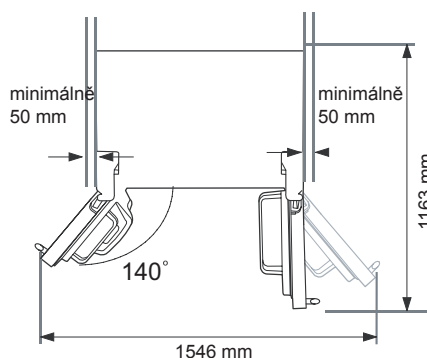
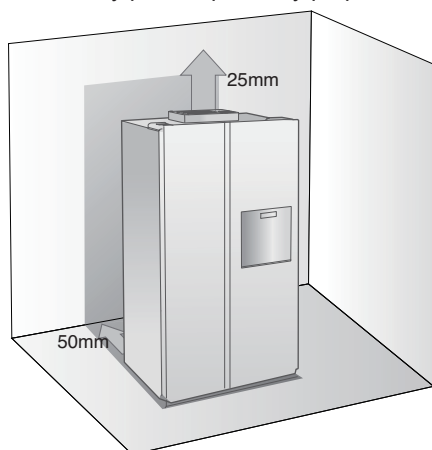

První věc! Ujistěte se, že chladničku můžete na určené místo snadno přesunout, změřte průchod dveřmi (jak výšku, tak i šířku), prahy, stropy, shody, atd.

* Následující tabulka obsahuje výšky a hloubky různých modelů chladniček Samsung.

Model		RS554NRUA**	RS552NRUA**	
Kapacita (L)		538 L		
Rozměry (mm)	Šířka	Pouze hlavní část	908 mm	908 mm
		Včetně dveří	912 mm	912 mm
	Hloubka	Pouze hlavní část	612 mm	612 mm
		Včetně dveří	700 mm	700 mm
	Výška	Žádné dveře	1743 mm	1743 mm
		Včetně dveří	1789 mm	1789 mm

- ☑ Při instalaci zajistěte prostor vpravo, vlevo, vzadu a nahoře. To pomůže snížit spotřebu energie a vaše účty za energii.
- Chladničku nainstalujte na místo s vhodnou teplotou.

Nastavení vaší chladničky

SEJMUTÍ DVEŘÍ CHLADNIČKY

V případě, že chladnička nemůže projít dveřmi, můžete sejmout dveře.

Sejmutí a instalace dveří mrazničky

Několik věcí, které je třeba zmínit.

- Ujistěte se, že dveře můžete snadno vysunout, aby nedošlo k ohnutí nebo nalomení závěsů.
 - Dejte pozor, abyste nepoškodili kabeláž na dveřích.
 - Abyste předešli poškození nebo poškrábání dveří, položte je na chráněný povrch.
1. Pomocí šroubováku odstraňte kryt horního závěsu **1** a potom kabely odpojte, jemným tahem **2**.

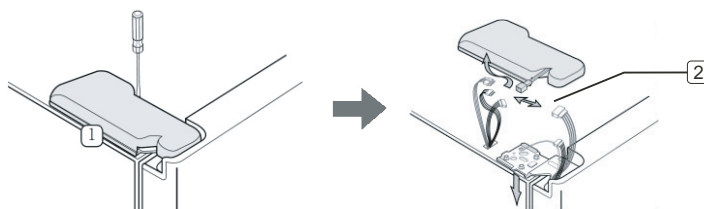

2. Sejměte šrouby ze závěsů **3** ryté šrouby **4** otočte je proti směru hodinových ručiček a horní závěs vyjměte **5**. Dejte pozor, aby na vás dveře během snímání nespadly.

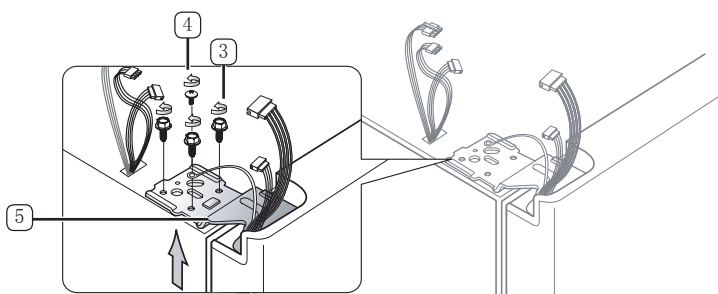

3. Dveře sejměte ze spodního závěsu **6** opatrným zdviháním dveří směrem nahoru **7**.

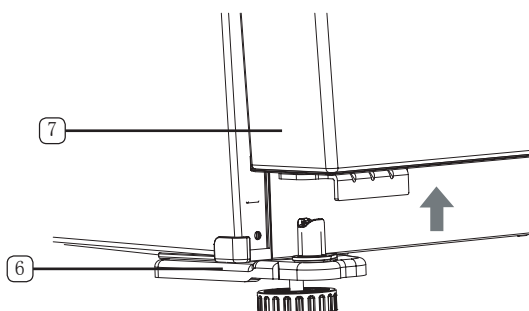

4. Po umístění chladničky na určené místo dveře mrazničky nainstalujte v opačném pořadí:

SEJMUTÍ DVEŘÍ CHLADNIČKY

V případě, že chladnička nemůže projít dveřmi, můžete sejmut dveře.

Sejmutí a instalace dveří chladničky

Několik věcí, které je třeba zmínit.

- Ujistěte se, že dveře můžete snadno vysunout, aby nedošlo k ohnutí nebo nalomení závěsů.
 - Dejte pozor, abyste nepoškodili kabeláž na dveřích.
 - Abyste předešli poškození nebo poškrábání dveří, položte je na chráněný povrch.
1. Pomocí šroubováku odstraňte kryt horního závěsu **1** a potom kabely odpojte, jemným tahem **2**.

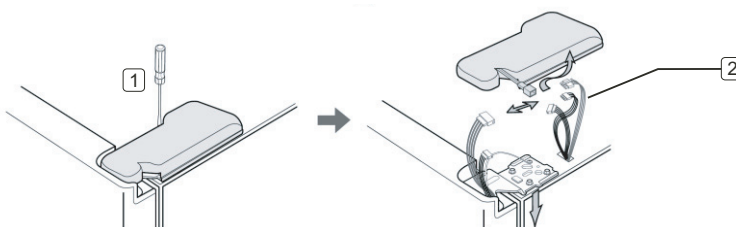

2. Sejměte šrouby ze závěsů **3** ryté šrouby **4** otočte je proti směru hodinových ručiček a horní závěs vyjměte **5**. Dejte pozor, aby na vás dveře během snímání nespadly.

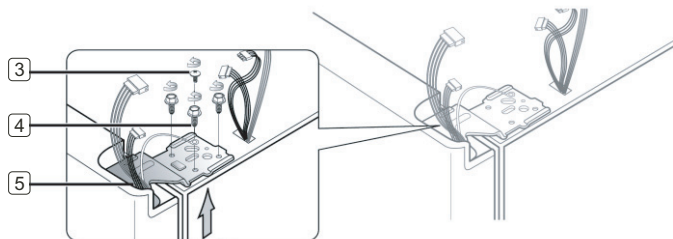

3. Dveře sejmete ze spodního závěsu **6** opatrným zdviháním dveří směrem nahoru **7**.

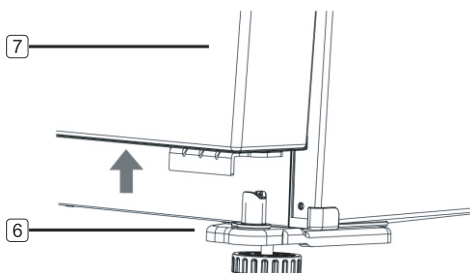

4. Po umístění chladničky na určené místo dveře mrazničky nainstalujte v opačném pořadí:

Nastavení vaší chladničky

CHLADNIČKU VYROVNEJTE

Nyní, když jsou dveře zpátky na chladničce, se musíte ujistit, že je chladnička vyrovnaná a poté můžete provést finální úpravy. Není-li chladnička vyrovnaná, nebude možné provést dokonale rovné nasazení dveří.

 Přední nožičky chladničky jsou nastavitelné. Abyste chladničku vyrovnali, nastavte levou nebo pravou nožičku.

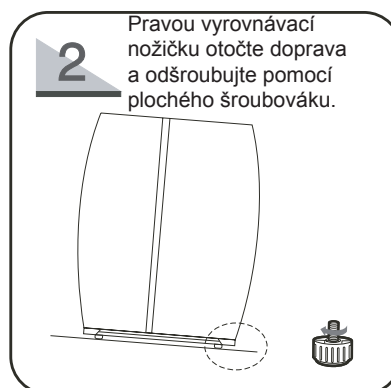
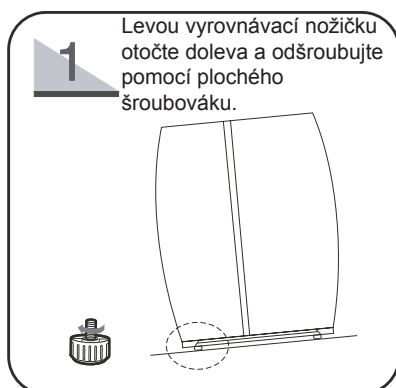

MENŠÍ ÚPRAVY DVEŘÍ

Nezapomeňte, že vyrovnaní chladničky je nezbytné pro to, aby dveře byly dokonale rovné.

Když jsou dveře mrazničky níže než chladnička

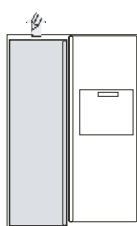

Nastavení části

Když jsou dveře chladničky níže než mraznička

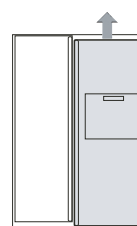

Nastavení části

Po otvoru ve spodní části spodního závěsu zasuňte imbusový klíč (4 mm) a otočte jím; Postavte se směrem ke dveřím chladničky, otáčejte jimi zleva doprava.

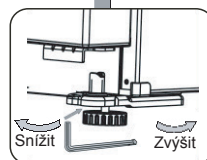

Z bezpečnostních důvodů vyrovnejte polohu chladničky tak, aby byla přední strana nepatrně vyšší než zadní.

NASTAVENÍ CHLADNIČKY

Nyní, když jste novou chladničku nainstalovali a umístili, jste připraveni k nastavení a využití nových funkcí spotřebiče.

Po dokončení následujících kroků bude chladnička plně provozu schopná. Pokud ne, nejprve zkontrolujte napájení a zdroj napájení nebo se pokuste problém odstranit dle pokynů obsažených v části odstraňování problémů. Máte-li další dotazy, kontaktujte servisní centrum Samsung Electronics.

1. Chladničku umístěte na vhodné místo tak, aby mezi stěnou a chladničkou zůstal dostatečný prostor. Postupujte dle pokynů pro instalaci obsažených v tomto návodu.
2. Jakmile je chladnička zapojená, ujistěte se, že se po otevření dveří rozsvítí vnitřní část.
3. Ovládání teploty nastavte na nejnižší teplotu a počkejte hodinu. Mraznička by měla začít mírně mrazit a motor by se měl hladce spustit.
4. Po zapojení chladničky do sítě bude chvíli trvat, než dosáhne vhodné teploty. Jakmile je teplota v chladničce dostatečně nízká, můžete v chladničce skladovat potraviny a nápoje.

Obsluha chladničky SAMSUNG

POUŽITÍ OVLÁDACÍ HO PANELU

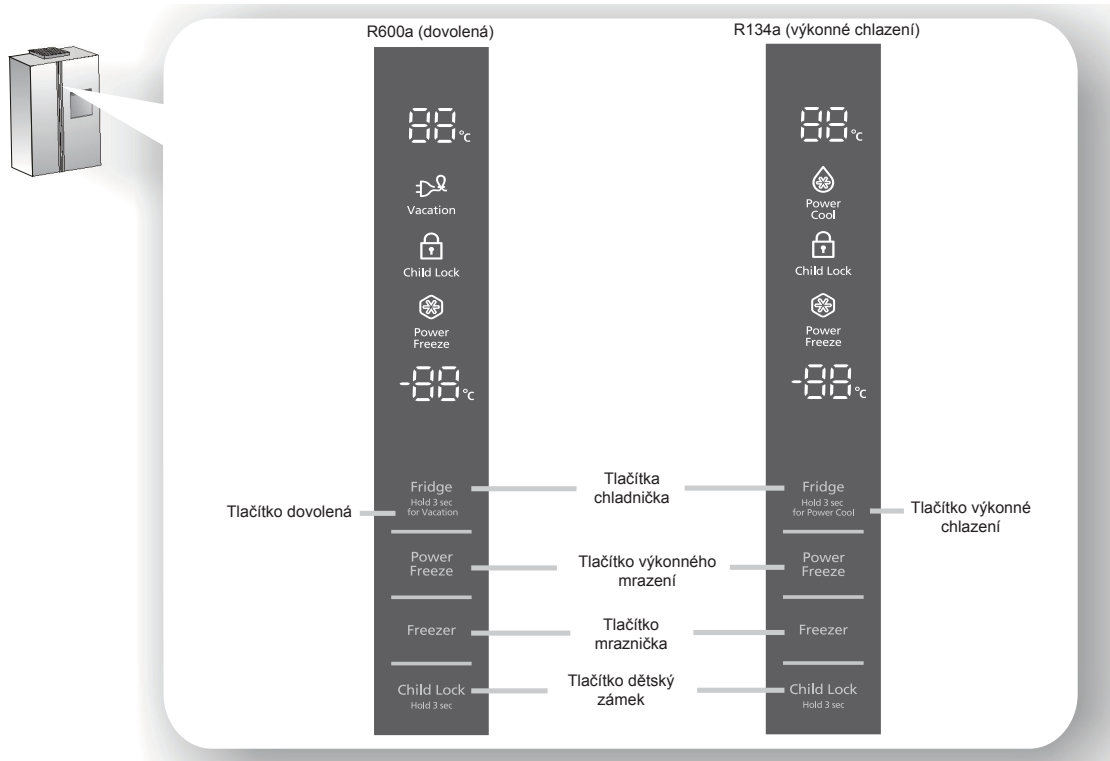

02 PROVOZ

1	TLAČÍTKA CHLADNIČKA	Pro nastavení chladničky na požadovanou teplotu stiskněte tlačítko Chladnička . Teplotu můžete nastavit v rozmezí 1 °C až 7 °C.
2	TLAČÍTKO DOVOLENÁ	Pokud se chystáte na dovolenou nebo obchodní cestu nebo pokud nebudete chladničku používat, stiskněte tlačítko Chladnička na 3 sekundy a aktivujete funkci Dovolená. Chcete-li funkci Dovolená zrušit, LED funkce Dovolená se vypne. Důrazně doporučujeme, abyste v případě, že zvolíte funkci Dovolená z chladničky vyjmuli potraviny a nenechávali dveře otevřené.
	TLAČÍTKO VÝKONNÉ CHLAZENÍ	Zrychlí čas potřebný k Vychlazení potravin v chladničce. To vám může pomoci pokud potřebujete rychle zchladit čerstvé potraviny nebo pokud se teplota v chladničce výrazně zvýšila (například, pokud byly dveře otevřené příliš dlouho nebo pokud jste do chladničky vložili najednou velké množství teplého jídla).
3	TLAČÍTKO VÝKONNÉHO MRAZENÍ	Urychlí čas potřebný ke zmrazení produktů v mrazničce. To vám může pomoci pokud potřebujete rychle zmrazit potraviny, které mohou snadno roztát nebo pokud se teplota v mrazničce výrazně zvýší (např. pokud byly dveře ponechány otevřené).
4	TLAČÍTKO MRAZNIČKA	Pro nastavení mrazničky na požadovanou teplotu stiskněte tlačítko Mraznička . Teplotu můžete nastavit v rozmezí -14 °C až -23 °C.
5	TLAČÍTKO DĚTSKÝ ZÁMEK	Když tlačítko Dětský zámek stisknete na 3 sekundy, všechna tlačítka se zamknou. Chcete-li tuto funkci zrušit, znovu na 3 sekundy stiskněte tlačítko Dětský zámek .

Obsluha chladničky SAMSUNG

POUŽITÍ DIGITÁLNÍHO DISPLEJE

„88“ v části Mraznička označuje aktuální teplotu v mrazničce.

„88“ v části Chladnička označuje aktuální teplotu v chladničce.

- Po několika sekundách po zavření dveří nebo použití tlačítka displeje se LED na displeji vypne, s výjimkou tlačítka Dětského zámku, výkonného mrazení, funkce dovolené/výkonného chlazení. Nejde o závadu ani o selhání chladničky. V případě, že dojde ke stisknutí některého z tlačítek nebo otevření dveří, LED na displeji se rozsvítí.

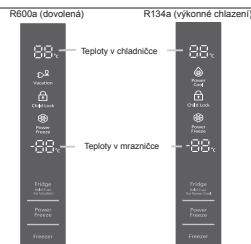

Výkonné mrazení

Tato ikona se rozsvítí, když aktivujete funkci **Výkonné mrazení**. **Výkonné mrazení** je skvělé pro případ, kdy potřebujete velké množství ledu. Stiskněte tlačítko **Výkonné mrazení** a výroba ledu se zvýší. Když máte dost, jednoduše znovu stiskněte tlačítko a režim „**Výkonné mrazení**“ zrušte.

- V případě, že použijete tuto funkci, spotřeba energie se zvýší.

Tuto funkci je třeba aktivovat před vložením velkého množství jídla do mrazničky, minimálně 24 hodin předem.

Dětský zámek

Když tlačítko **Dětský zámek** stisknete na 3 sekundy, všechna tlačítka se zamknou.

Chcete-li tuto funkci zrušit, znovu na 3 sekundy stiskněte tlačítko **Dětský zámek**.

OVLÁDÁNÍ TEPLOTY

Ovládání teploty v mrazničce

Teplotu v mrazničce lze nastavit v rozmezí -14 °C až -23 °C tak, aby vyhovovala vašim konkrétním potřebám. Opakovaně stiskněte tlačítko **Mraznička** dokud se na displeji nezobrazí požadovaná teplota. Nezapomeňte, že potraviny, jako je zmrzlina, mohou při -16 °C tát. Teplota na displeji se sekvencně přesune ze -14 °C na -23 °C. Když se na displeji zobrazí -14 °C, znovu se spustí při teplotě -23 °C. Pět sekund po nastavení nové teploty se na displeji znovu zobrazí aktuální teplota v mrazničce. Nicméně, toto číslo se bude měnit podle toho, jak se bude v mrazničce nastavovat nová teplota.

Kontrola teploty v chladničce

Teplotu v chladničce lze nastavit v rozmezí 7 °C a 1 °C tak, aby vyhovovala vašim konkrétním potřebám. Opakovaně stiskněte tlačítko **Chladnička** dokud se na displeji nezobrazí požadovaná teplota. Proces ovládání teploty v chladničce je stejný jako v případě mrazničky. Pro nastavení požadované teploty stiskněte tlačítko Chladnička. Po pár sekundách se začne chladnička přepínat na nově nastavenou teplotu. To se zobrazí na digitálním displeji.

- Teplota v mrazničce nebo chladničce se může zvýšit při častém otevírání dveří nebo v případě vložení velkého množství horkých potravin. To může způsobit, že digitální displej začne blikat. Jakmile se mraznička a chladnička vrátí na normální nastavenou teplotu, blikání se zastaví. Pokud blikání potřebuje, můžete chladničku „restartovat“. Spotřebič odpojte ze sítě, počkejte zhruba 10 minut, potom ho znovu zapojte. Pokud se vám nepodaří problém takto vyřešit, kontaktujte personál údržby SAMSUNG.

POUŽITÍ VÝROBNÍKU LEDU TWIST

1. Vysuňte výrobek ledu.

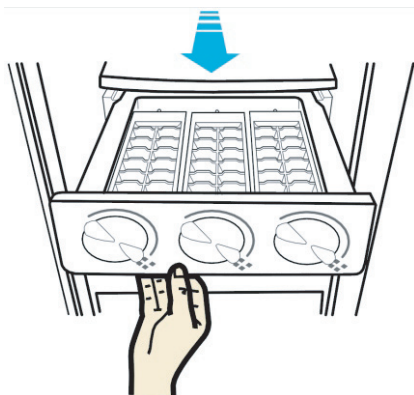

3. Vložte ho do výrobku ledu.

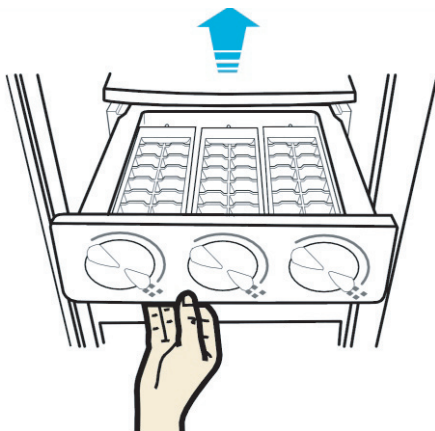

2. Do výrobku ledu nalijte studenou vodu tak, aby dosáhla značky pro hladinu vody ve výrobku ledu

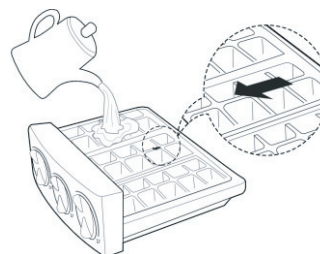

4. Stiskněte tlačítko výrobku ledu a led se po uvolnění automaticky uvolní do zásobníku na led. Vysuňte zásobník na led.

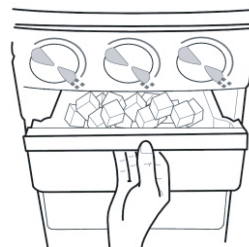

Poznámka:

- Výrobek ledu lze použít, je-li teplota v mrazničce pod 0 °C.
- Pro optimální účinek výroby ledu stiskněte před zahájením výroby ledu tlačítko „Výkonné mrazení“. Po stabilním provozu vložte do chladničky zásobník naplněný určitým množstvím vody.
- Během výroby ledu je lepší, když výrobek ledu vložíte na první policičku mrazničky a tak výrobu ledu urychlíte.
- Skutečný výrobek ledu se může od fotografie lišit.

Obsluha chladničky SAMSUNG

SKLADOVÁNÍ POTRAVIN

Skladování potravin v mrazničce

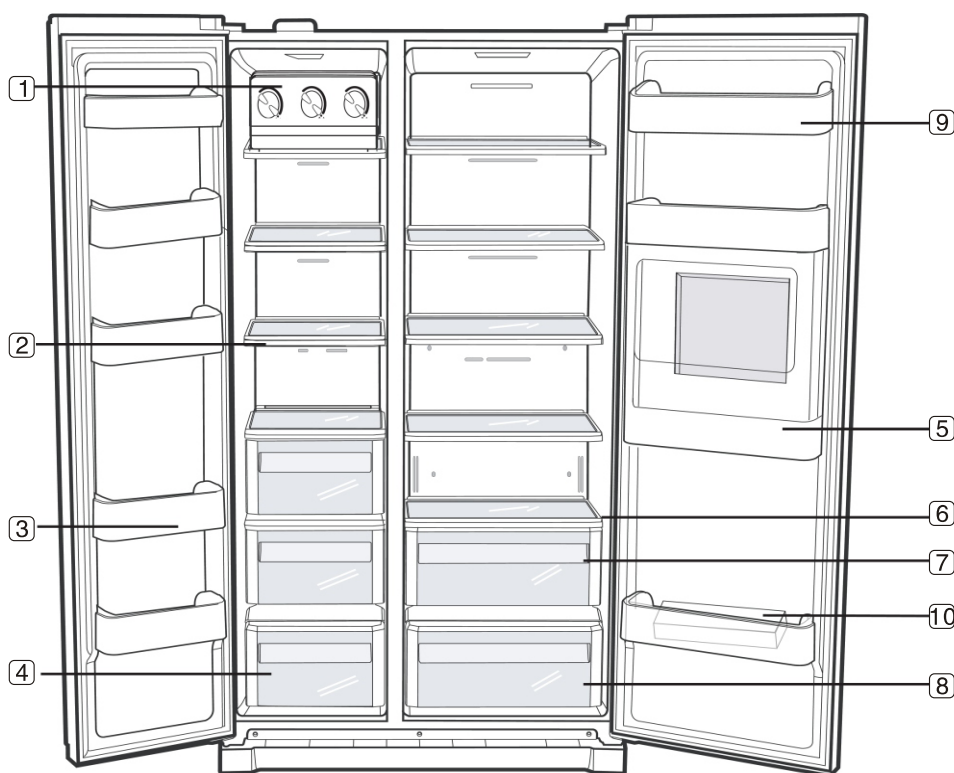

- Chladnička Samsung Side-By-Side byla navržena tak, aby vám zajistila funkce maximální úspory prostoru. Zde je několik oddělení, která jsme vytvořili, abyste potraviny mohli uchovávat déle. Nezapomeňte, abyste předešli proniknutí zápachu do ledu, je třeba, abyste skladované jídlo pečlivě zabalili, co nejvíc vzduchotěsně.
 - Abyste získali více místa, můžete vyjmout zásuvku(y) z mrazničky, s výjimkou spodní zásuvky, neboť to neovlivňuje tepelné a mechanické vlastnosti.
 - Deklarovaný úložný objem zmražených potravin se vypočte s ponechanou spodní zásuvkou.
- Poznámka: Všechny ilustrace v návodu jsou schématické nákresy, a některé funkce a zařízení se mohou lišit od vaší chladničky, tudíž struktura a konfigurace podléhá vašemu skutečnému produktu.







Poznámka:

- Abyste v mrazničce zajistili dostatečné množství chladného vzduchu (pod $-18\text{ }^{\circ}\text{C}$), skladované potraviny nesmí překročit značku limitu. Je-li vzduchový průduch na chladný vzduch blokován, jeho rozptyl bude těžký a potraviny se vychladí velmi těžce.
- Chcete-li dosáhnout co nejlepší energetické účinnosti tohoto produktu, ponechte všechny police, zásuvky a košíky na jejich původním místě, jak je tomu na výše uvedeném obrázku.

Skladování potravin v mrazničce

1	VÝROBNÍK LEDU TWIST	Do košíku s ledem nedávejte prsty, ruce ani jiné předměty. To může mít za následek osobní zranění nebo materiální poškození.	
2	SKLENĚNÉ POLIČKY	Lze je použít ke skladování všech typů zmražených potravin.	
3	KOŠÍKY VE DVEŘÍCH	Lze je použít ke skladování malých balíčků zmražených potravin.	
4	ZÁSUVKY	Pro skladování masa nebo suchých potravin. Skladované potraviny musí být bezpečně ovinuty fólií či jiným vhodným materiálem nebo musí být vloženy do vhodných nádob.	

Skladování potravin v chladničce

5	PŘIHRÁDKA NA NÁPOJE (PRO MODEL S Tyčovou rukojetí)	Tento design umožňuje skladovat ve dveřích chladničky nápoje, ovoce.	
6	SKLENĚNÉ POLIČKY	Jsou navrženy tak, aby byly odolné proti prasknutí. Lze je použít pro skladování všech typů potravin a nápojů. Kulaté značky na skleněném povrchu jsou normálním jevem a zpravidla je lze vyčistit navlhčeným hadříkem.	
7	ZÁSUVKA NA OVOCE A ZELENINU VYUŽÍVAJÍCÍ FOTOSYNTÉZU	Jakmile se dveře chladničky zavřou, LED v pravé části zásuvky na ovoce a zeleninu bude pravidelně spouštět funkci uchování v čerstvém stavu - každou hodinu (30 minut ZAP. a 30 minut VYP.). Poznámka: abyste dosáhli optimálního účinku, než je vložíte do zásuvky, měli byste ovoce a zeleninu zabalit do průhledných plastových sáčků nebo je tam vložte bez obalu. Neprůhledné obaly, nádoby a černé plastové sáčky se nedoporučují.	
8	ZÁSUVKA NA OVOCE A ZELENINU	Používá se zachování čerstvosti skladovaného ovoce a zeleniny. Byla navržena tak, aby se kontrolovala úroveň vlhkosti v zásuvce.	
9	KOŠÍKY VE DVEŘÍCH	Navržené pro uložení velkých, objemných předmětů, např. mléka nebo jiných velkých lahví a nádob.	
10	ZÁSOBNÍK NA VAJÍČKA	Pro skladování vajec nebo malých potravin.	

 Láhve musí být skladovány co nejbližší k sobě tak, aby se při otevření dveří nepřevrhly a nevypadly.

-  **VAROVÁNÍ**
- Pokud plánujete, že ně nějakou dobu odjedete, chladničku vyprázdněte a vypněte ji. Vytřete nadbytečnou vlhkost z vnitřní části spotřebiče a dveře nechte otevřené. Tak předejdete hromadění zápachu a množení plísní.
 - V případě, že chladničku dlouhou dobu nepoužíváte, odpojte napájecí kabel.
 - Poškození izolace může způsobit požár.

Obsluha chladničky SAMSUNG

VYJMUTÍ PŘÍSLUŠENSTVÍ Z MRAZNIČKY

Čištění a uspořádání interiéru mrazničky je snadné.

1. Skleněnou policičku vytáhněte tak, že ji vysunete co nejvíc to půjde. Potom ji jemně nazdvihněte a vyjměte.



V případě, že nemá na zadní straně háčky, a nelze naklonit, musí být policička vložena ve správné pozici tak, jak ukazují bloky na policičky. Pokud ne, policička může z chladničky vypadnout.

Blokování

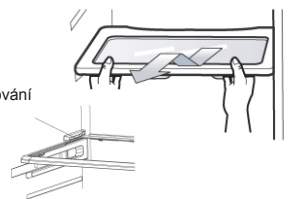

2. Vyjměte přihrádku na dveřích, použijte obě ruce a jemně ji zdvihněte.

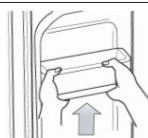

3. Plastovou zásuvku vyjměte vysunutím a lehkým zdvihnutím.



VYJMUTÍ PŘÍSLUŠENSTVÍ Z CHLADNIČKY

Čištění a uspořádání interiéru chladničky je snadné.

1. Skleněnou policičku vytáhněte tak, že ji vysunete co nejvíc to půjde. Potom ji jemně nazdvihněte a vyjměte.



V případě, že nemá na zadní straně háčky, a nelze naklonit, musí být policička vložena ve správné pozici tak, jak ukazují bloky na policičky. Pokud ne, policička může z chladničky vypadnout.

Blokování

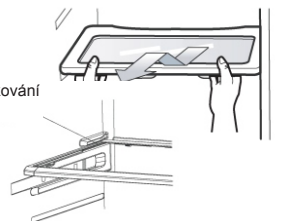

2. Zásuvku na zeleninu a ovoce vyjměte stlačením důlků a vysuňte ji směrem k sobě. Zásuvku přidržete jednou rukou, trochu ji nazdvihněte, vysuňte dopředu a vyjměte z chladničky.



3. Vyjměte přihrádku na dveřích, použijte obě ruce a jemně zdvihněte.

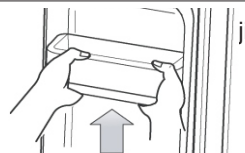

4. Dveře s domácím barem (volitelné)
 - Box uchopte oběma rukama, zdvihněte a vyjměte.
 - Box uchopte oběma rukama; zdvihněte a vyjměte.
 - Box a bar vyjměte.

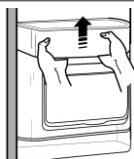

(1)

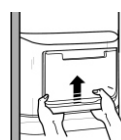

(2)

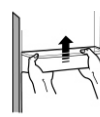

(3)

 Než vyjměte jakékoli příslušenství, ujistěte se, že vám v jeho vyjmutí nebrání žádné potraviny.

Je-li to možné, potraviny vyjměte, a snižte tak možnost nehody.

ČIŠTĚNÍ CHLADNIČKY

Péče o vaši chladničku Samsung Side-By-Side prodlužuje životnost spotřebiče a pomáhá udržovat chladničku bez zápachu a plísní.

Čištění vnitřní části

Vnitřní části a příslušenství vyčistěte jemným roztokem čisticího přípravku, potom vytřete dosucha. V případě důkladnějšího čištění můžete zásuvky a poličky vyjmout. Než je vložíte zpět na místo, ujistěte se, že jsou suché.

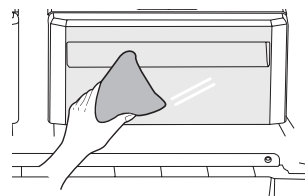

Čištění vnější části

Digitální panel a displej otřete čistým, měkkým hadříkem. Vodu nestříkejte přímo na povrch chladničky, ale na hadřík, kterým ji čistíte. To pomáhá zajistit rovnoměrnou distribuci vlhkosti na povrchu. Povrch dveří, rukojeti a skříně musí být vyčištěn jemným roztokem čisticího přípravku a potom vysušen pomocí měkkého hadříku. Aby váš spotřebič vypadal co nejlépe, je třeba vnější část dvakrát ročně vyleštit.

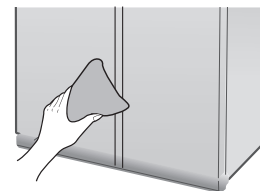

 K čištění nepoužívejte benzen, ředidla ani Clorox™.
VAROVÁNÍ Mohou poškodit povrch spotřebiče a způsobit tak požár.

Domácí bar (volitelné)

- Lehce stiskněte horní část a otevřete dveře.
- Vyčistěte navlhčeným hadříkem. Vytřete čistým a měkkým hadříkem.
- Horní část zasuňte tak, abyste zaslechli cvaknutí.



Čištění pryžového těsnění dveří

Je-li pryžové těsnění dveří špinavé, může dojít k problému se správným zavřením dveří a chladnička nebude fungovat správně. Těsnění dveří udržujte bez nečistot, dveře čistěte jemným roztokem čisticího prostředku a navlhčeným hadříkem. Vysušte čistým, měkkým hadříkem.

 **UPOZORNĚNÍ** Zatímco je chladnička zapojená do sítě, nestříkejte na ni vodu, mohlo by dojít k úrazu elektrickým proudem. Chladničku nečistěte benzenem, ředidly nebo čisticím přípravkem na auta, mohlo by dojít k požáru.

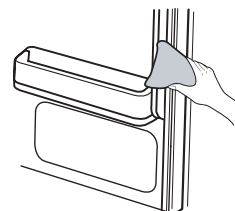

POUŽITÍ DVEŘÍ

Dveře chladničky jsou vybaveny funkcí otevírání a zavírání dveří, která zajistí, že se dveře zcela a bezpečně zavřou.

Po otevření za určitý bod se dveře „zachytí“ a zůstanou otevřené. Zůstanou-li dveře pootevřené před bodem, který umožňuje jejich zachycení, automaticky se zavřou.

Odstraňování problémů

PROBLÉM	ŘEŠENÍ
Chladnička vůbec nefunguje nebo dostatečně nechladí.	<ul style="list-style-type: none">• Zkontrolujte, zda je správně zapojena do napájecí sítě.• Je ovládání teploty na panelu nastaveno na správnou teplotu? Zkuste provést nastavení na vyšší teplotu.• Je chladnička na přímém slunečním světle nebo se nachází v blízkosti tepelného zdroje?• Je zadní strana chladničky blízko zdi a vzduch tak nemůže cirkulovat?
Jídlo v chladničce je zmrzlé.	<ul style="list-style-type: none">• Je ovládání teploty na displeji nastaveno na správnou teplotu? Zkuste provést nastavení na teplejší teplotu.• Je teplota v místnosti příliš nízká?• Skladovali jste potraviny v blízkosti vzduchového průduchu v zadní části chladničky? Jídlo od vzduchového průduchu přesuňte.
Slyšíte neobvyklý zvuk nebo zvuky.	<ul style="list-style-type: none">• Zkontrolujte, zda je chladnička vyrovnaná a stabilní.• Je zadní strana chladničky blízko zdi a vzduch tak nemůže cirkulovat?• Spadlo něco za nebo pod chladničku?• Z chladničky se ozývá zvuk „tikání“. TO je normální a dochází k tomu, protože se různá příslušenství stahují a rozšiřují, podle teploty ve vnitřní části chladničky.• Ozve se alarm „pípnutí“. Jsou dveře chladničky zavřené?
Přední část spotřebiče je horká a dochází ke kondenzaci.	<ul style="list-style-type: none">• Mírné teplo je normální, neboť v přední části chladničky jsou instalovány přístroje proti kondenzaci par.• Jsou dveře chladničky nedovřené? Ke kondenzaci může dojít když dveře necháte dlouho otevřené.
V chladničce slyšíte bublání vody.	<ul style="list-style-type: none">• To je normální. Bublání je způsobeno chladicí kapalinou protékající chladícím okruhem chladničky.
V chladničce je zápach.	<ul style="list-style-type: none">• Zkontrolujte zkažené jídlo.• Silně zapáchající potraviny (např. ryby) musí být pevně zakryté.• Mrazničku pravidelně čistěte a vyhodte všechny podezřelé potraviny.
Na stěnách mrazničky se tvoří námraza.	<ul style="list-style-type: none">• Je vzduchový průduch zablokovaný? Případné překážky odstraňte, aby vzduch mohl volně cirkulovat.• Abyste zajistili efektivní cirkulaci vzduchu, nechte mezi potravinami dostatečný prostor.• Je zásuvka v mrazničce řádně zavřená?
Krátká zpráva a zablikání světla chladničky vrátí spotřebič do normálního provozu. (Pouze pro Indii)	<ul style="list-style-type: none">• To je normální. Ovládání je vybaveno ochranou proti přepětí. Jakmile napětí napájení překročí limit, spustí se ochrana, což způsobí, že se na displeji zobrazí krátká zpráva a světlo chladničky zabliká, poté je vše v normálu.

Poznámka

Limit teploty okolí

Tato chladnička je navržena pro provoz v okolních teplotách příslušných její teplotní třídě vyznačené na typovém štítku.

Třída	Symbol	Rozsah okolní teploty (°C)	
		IEC 62552 (ISO 15502)	ISO 8561
Rozšířený teplotní rozsah	SN	+10 až +32	+10 až +32
Mírný pás	N	+16 až +32	+16 až +32
Subtropický pás	ST	+16 až +38	+18 až +38
Tropický pás	T	+16 až +43	+18 až +43



Teplota uvnitř mrazničky může být ovlivněna různými faktory, např. umístěním chladničky, okolní teplotou a frekvencí, s jakou otevíráte dveře.

Na základě těchto okolností nastavte teplotu v mrazničce.

**Správná likvidace výrobku
(Elektrický a elektronický odpad)**

Czech Republic



(Platí pro země s odděleným systémem sběru)

Toto označení na výrobku, jeho příslušenství nebo dokumentaci znamená, že výrobek a jeho elektronické příslušenství (například nabíječku, náhlavní sadu, USB kabel) je po skončení životnosti zakázáno likvidovat jako běžný komunální odpad. Možným negativním dopadům na životní prostředí nebo lidské zdraví způsobeným nekontrolovanou likvidací zabráníte oddělením zmíněných produktů od ostatních typů odpadu a jejich zodpovědnou recyklací za účelem udržitelného využívání druhotných surovin.

Uživatelé z řad domácností by si měli od prodejce, u něhož produkt zakoupili, nebo u příslušného městského úřadu vyžádat informace, kde a jak mohou tyto výrobky odevzdat k bezpečné ekologické recyklaci.

Podnikoví uživatelé by měli kontaktovat dodavatele a zkontrolovat všechny podmínky kupní smlouvy. Tento výrobek a jeho elektronické příslušenství nesmí být likvidován spolu s ostatním průmyslovým odpadem.

SAMSUNG

Kontaktujte SAMSUNG WORLD WIDE

Pokud máte otázky týkající se výrobků Samsung, kontaktujte středisko Samsung pro péči o zákazníky.

Samsung Electronics Czech and Slovak, s.r.o. V Parku 2343/24, 148 00 - Praha 4
800 - SAMSUNG (800-726786)
www.samsung.com/cz/support