

SAMSUNG

Samsung GALAXY **Tab**_{8.9} **GT-P7300**
Uživatelská příručka



Používání této příručky

Gratulujeme Vám k zakoupení mobilního zařízení Samsung. Tento výkonný přístroj, vhodný pro každou příležitost, v sobě skýtá to nejlepší z webu a mobility na špičkách prstů. Jeho nízká hmotnost a víceúčelová platforma se přizpůsobí vašemu aktivnímu životnímu stylu. Protože je postaven na operačním systému Google Android, poskytne Vám přístup k tisíce užitečným a zábavným aplikacím a dá Vám možnost obohatit se o zkušenosti s mobilním webem.

S integrovaným bezdrátovým přístupem a citlivým dotykovým displejem budete moci číst za chodu knihy a časopisy; mít přehled o posledních zprávách, sportu a počasí; spravovat multimediální a pracovní soubory; a prohlédnout si na webu mapy, obchodní lokality a další zajímavosti.

Nejdříve si přečtěte tyto informace

- Před použitím přístroje si pečlivě přečtěte bezpečnostní upozornění a tuto příručku; dozvíte se zde informace o bezpečném a správném používání přístroje.
- Popisky v této příručce vycházejí z výchozího nastavení vašeho přístroje.
- Obrázky a snímky použité v této uživatelské příručce se od vzhledu konkrétního produktu mohou lišit.
- Obsah této uživatelské příručky se může od konkrétního produktu či softwaru poskytnutého operátorem či jiným poskytovatelem služeb lišit, a může být měněn bez předchozího upozornění. Nejnovější verzi uživatelské příručky naleznete na webové stránce www.samsung.com.
- Dostupné funkce a doplňkové služby se mohou s ohledem na typ přístroje, použitý software nebo poskytovatele služeb lišit.
- Použitý formát a způsob dodání této uživatelské příručky vychází z operačního systému Google Android a může se s ohledem na použitý operační systém konkrétního uživatele lišit.

- Aplikace a jejich funkce se mohou lišit s ohledem na zemi, oblast a použitém hardwaru. Společnost Samsung nezodpovídá za funkční problémy způsobené aplikacemi jiných společností.
- Společnost Samsung nezodpovídá za funkční problémy nebo nekompatibilitu způsobenou úpravami nastavení registru uživatelem.
- Na webových stránkách www.samsung.com je možné provést aktualizaci softwaru tohoto mobilního zařízení.
- Použití softwaru, zvukových zdrojů, pozadí, obrázků a dalšího obsahu dodávaného s tímto zařízením je omezeno licenci mezi společností Samsung a jejich příslušnými vlastníky. Stažení a používání těchto materiálů pro komerční či jiné účely představuje porušení zákonů o autorských právech. Společnost Samsung není za takováto porušení autorských práv uživatelem zodpovědná.
- Příručku uchovejte pro pozdější využití.

Ikony v pokynech

Nejdříve se seznamte s ikonami použitými v této příručce:



Upozornění – situace, které by mohly způsobit zranění vás nebo jiných osob



Výstraha – situace, které by mohly způsobit poškození přístroje nebo jiného zařízení



Poznámka – poznámky, rady nebo dodatečné informace

- ▶ **Viz** – stránky se souvisejícími informacemi; například:
▶ str. 12 (znamená „viz strana 12“)
- **Následující krok** – pořadí možností nebo menu, které musíte vybrat, abyste provedli určitou akci; například:
Otevřete seznam aplikací a vyberte **Nastavení** → **Bezdrátové sítě** (znamená **Nastavení**, poté následuje **Bezdrátové sítě**)

[] **Hranaté závorky** – tlačítka přístroje; například: [⓪]
(znamená tlačítko Power/Reset/Zamykání)

Autorská práva

Copyright © 2011 Samsung Electronics

Tato uživatelská příručka je chráněna mezinárodními zákony o autorských právech.

Žádná část této uživatelské příručky nesmí být reprodukována, šířena, překládána nebo předávána žádnou formou nebo způsobem, elektronicky ani mechanicky, včetně fotokopíí, natáčení ani žádnými jinými systémy pro ukládání bez předchozího písemného svolení společnosti Samsung Electronics.

Ochranné známky

- SAMSUNG a logo SAMSUNG jsou registrované ochranné známky společnosti Samsung Electronics.
- Logo Android, Google Search™, Google Maps™, Google Mail™, YouTube™, Android Market™ a Google Talk™ jsou obchodními známkami společnosti Google, Inc.
- Bluetooth® je registrovaná ochranná známka společnosti Bluetooth SIG, Inc. na celém světě.
- Oracle a Java jsou registrované obchodní známky společnosti Oracle anebo její pobočky. Další názvy mohou být obchodními známkami jejich vlastníků.
- Windows Media Player® je registrovaná ochranná známka společnosti Microsoft Corporation.
- **SRS**  je obchodní značkou společnosti SRS Labs, Inc. Technologie WOW HD je součástí licence společnosti SRS Labs, Inc.

- Wi-Fi[®], Wi-Fi Protected Setup[™], Wi-Fi Direct[™], Wi-Fi CERTIFIED[™] a logo Wi-Fi jsou registrované ochranné známky sdružení Wi-Fi Alliance.
- DivX[®], DivX Certified[®] a přidružená logo jsou obchodními známkami společnosti Rovi Corporation nebo její dceřiných společností, a jsou používány na základě licence.
- Všechny ostatní ochranné známky a autorská práva jsou majetkem příslušných vlastníků.





O VIDEO DIVX

DivX[®] je digitální formát videa vytvořený společností DivX, LLC, dceřinou společností Rovi Corporation. Toto je oficiální DivX Certified[®] zařízení, které přehrává DivX videa. Abyste získali více informací a softwarových nástrojů ke konverzi souborů do DivX videí, navštivte stránky www.divx.com.

DivX Certified[®] k přehrávání videa DivX[®] s rozlišením až 720 pixelů včetně prémiového obsahu

Je možné přehrávat video DivX[®] až o HD 1080 p

O SLUŽBĚ DIVX VIDEO-ON-DEMAND

Aby mohl tento přístroj s certifikací DivX Certified[®] přehrávat obsah DivX Video-on-Demand (VOD), musí být zaregistrován u společnosti DivX. Registrační kód obdržíte po otevření části DivX VOD ve vašem menu nastavení. Pro více informací jak dokončit registraci, navštivte vod.divx.com.

Obsah

Sestavení	9
Vybalení	9
Instalace SIM a USIM karty	10
Nabíjení baterie	10
Úvodní informace	13
Zapnutí a vypnutí zařízení	13
Seznámení s přístrojem	14
Používání dotykového displeje	18
Seznamte se s domovskou obrazovkou	20
Otevírání aplikací	23
Přízpůsobení zařízení	24
Zadávání textu	29
Web	34
Prohlížeč	34
Pulse	38
Trh	39
YouTube	40
Mapy	41
Latitude	42
Místa	43
Navigace	43
Vyhledávání Google	44
Samsung Apps	45
Komunikace	46
Zprávy	46
Google Mail	48

E-mail	50
Talk	52
Social Hub	53
Zábava	54
Hudební přehrávač	54
Music Hub	56
Fotoaparát	57
Videopřeh.	64
Galerie	65
Editor fotografií	67
Osobní informace	69
Kontakty	69
Kalendář	73
Poznámka	74
Konektivita	76
Připojení k počítači	76
Wi-Fi	78
Wi-Fi Direct	80
Bluetooth	81
AllShare	83
Sdílení mobilní sítě	86
GPS	88
VPN připojení	89
Nástroje	91
Upozornění	91
Kalkulačka	92
Stahování	92

eBook	92
Moje soubory	94
Poznámky s grafikou	96
Polaris Office	96
Hlasové vyhledání	98
Světový čas	99
Nastavení	100
Otevření menu nastavení	100
Bezdrátové sítě	100
Zvuk	102
Displej	103
Úsporný režim	103
Info o poloze a zabezp.	104
Aplikace	106
Účty a synchronizace	107
Nastavení pro Motion	107
Brána firewall	107
Soukromí	108
Úložiště	108
Jazyk a zadávání	108
Usnadnění	112
Datum a čas	112
O zařízení	112
Řešení problémů	113
Bezpečnostní upozornění	117
Rejstřík	127

Sestavení

Vybalení

Zkontrolujte, zda jsou v balení následující položky:

- Mobilní zařízení
- Uživatelská příručka



Používejte pouze software schválený společností Samsung. Pirátský nebo nelegální software může způsobit poškození nebo poruchy, na které se nevztahuje záruka výrobce.



- Součásti dodávané se zařízením se mohou lišit v závislosti na softwaru a příslušenství dostupném ve vaší oblasti nebo nabízeném poskytovatelem služeb.
- Dodatečné příslušenství můžete zakoupit u místního prodejce výrobků Samsung.
- Pro vaše zařízení se nejlépe hodí příslušenství dodané společně s ním.
- Jiné příslušenství, než to dodané s přístrojem, s ním nemusí být kompatibilní.

Instalace SIM a USIM karty

Když si předplatíte službu u poskytovatele mobilních služeb, obdržíte kartu SIM (Subscriber Identity Module), ve které budou načteny podrobnosti o předplatném, například kód PIN a volitelné služby. Chcete-li používat služby v sítích UMTS a HSDPA, můžete zakoupit kartu USIM (Universal Subscriber Identity Module).

Instalace karty SIM nebo USIM,

- 1 Otevřete kryt slotu pro SIM kartu.
- 2 Vložte SIM nebo USIM kartu tak, aby zlaté kontakty směřovaly dolů.

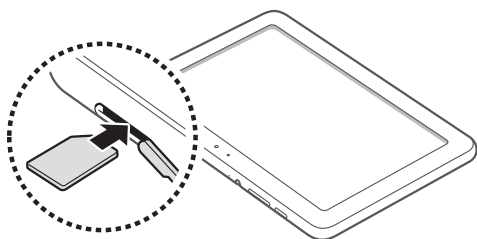

- 3 Zavřete kryt slotu pro SIM kartu.

Nabíjení baterie

Vaše zařízení má zabudovanou baterii. Před prvním použitím zařízení musíte nabít baterii.

-  Používejte pouze nabíječky schválené společností Samsung. Neschválené nabíječky mohou způsobit explozi baterií nebo poškodit vaše zařízení.



- Baterii nabíjete pouze pomocí nabíječky. Pomocí USB kabelu není možné zařízení nabíjet.
- Když poklesne napětí baterie, zařízení vydá varovný tón a zobrazí zprávu informující o nízkém napětí baterie. Ikona baterie  bude také prázdná. Pokud napětí baterie klesne příliš, zařízení se automaticky vypne. Abyste mohli zařízení dále používat, nabijte baterii.
- Pokud je baterie zcela vybita, není možné zapnout přístroj, a to ani v případě, že je připojen síťový USB adaptér. Před zapnutím zařízení nechte vybitou baterii několik minut nabíjet.

I USB kabel připojte k síťovému USB adaptéru, poté zapojte koncovku USB kabelu do multifunkčního konektoru.



Tvar síťového adaptéru USB závisí na oblasti.

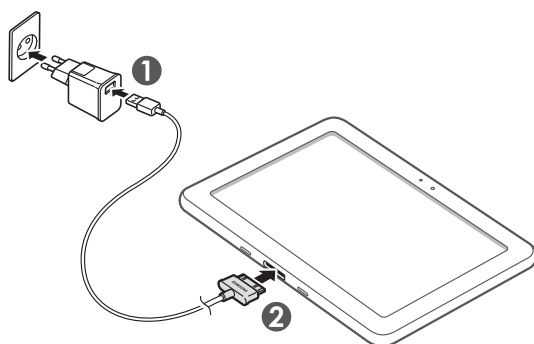

Nesprávné připojení USB kabelu může vážně poškodit zařízení nebo síťový USB adaptér. Na poškození způsobená nesprávným použitím se nevztahuje záruka.

2 Zapojte USB nabíječku do zásuvky.



- Během nabíjení můžete zařízení používat, ale jeho nabití může trvat delší dobu.
- V průběhu nabíjení nemusí být dotyková obrazovka přístroje z důvodu kolísavého přívodu energie funkční. Pokud se tak stane, odpojte síťový USB adaptér ze zásuvky, případně odpojte USB kabel ze zařízení.
- Během nabíjení může dojít k zahřátí zařízení. Toto je normální a nemělo by to mít žádný vliv na životnost ani výkon přístroje.
- Pokud se zařízení nenabíjí správně, obraťte se na servisní středisko Samsung.

3 Po úplném nabití baterie nejprve odpojte síťový USB adaptér a USB kabel od zařízení, až poté ze zásuvky.



Z důvodu úspory energie odpojte síťový USB adaptér, pokud jej právě nepoužíváte. Síťový USB adaptér nemá vypínač, proto je třeba odpojit síťový USB adaptér ze zásuvky, aby se přerušila dodávka energie. Síťový USB adaptér se musí při použití nacházet v zásuvce.

Úvodní informace

Zapnutí a vypnutí zařízení

Zapnutí přístroje,

- 1 Stiskněte a podržte [Ⓞ].
- 2 Pokud přístroj zapínáte poprvé, nastavte jej dle následujících zobrazených pokynů.

Zařízení vypnete stisknutím a přidržením [Ⓞ] a výběrem **Vypnout** → **OK**.

› Přepnutí do režimu Letadlo

V režimu Letadlo můžete vypnout všechna bezdrátová připojení a použít bezdrátové služby v těch oblastech, kde jsou bezdrátová zařízení zakázána, jako jsou např. letadla nebo nemocnice.

Abyste aktivovali režim Letadlo, přejděte do **Nastavení** → **Bezdrátové sítě** → **Režim Letadlo**. Můžete také stisknout a podržet [Ⓞ] a poté vybrat **Režim Letadlo**.

Režim Letadlo deaktivujete a vrátíte se k bezdrátovému připojení přechodem do **Nastavení** → **Bezdrátové sítě** a zrušením zaškrtnutí políčka vedle možnosti **Režim Letadlo**.

Seznámení s přístrojem

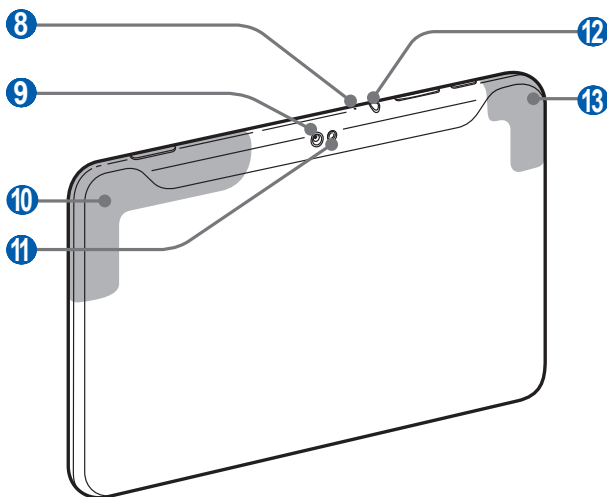
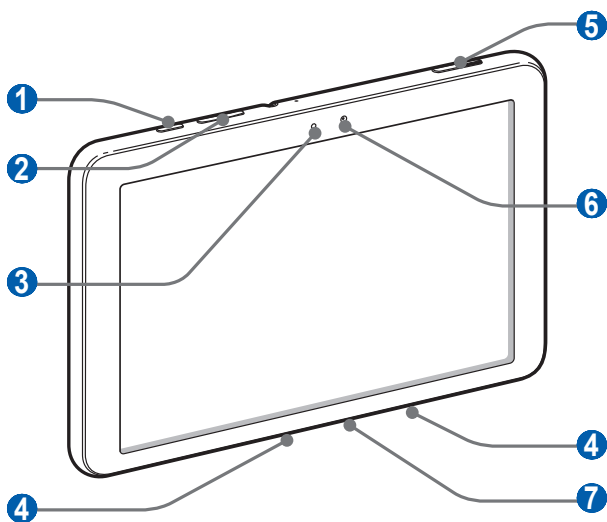

› Rozvržení zařízení



Číslo	Funkce
1	Tlačítko Power/Reset/Zamykání
2	Tlačítko hlasitosti
3	Světelné čidlo
4	Reproduktor
5	Slot pro kartu SIM
6	Přední objektiv fotoaparátu
7	Multifunkční konektor
8	Mikrofon
9	Zadní objektiv fotoaparátu
10	Hlavní vnitřní anténa
11	Blesk
12 ¹	Konektor pro sluchátka
13	Wi-Fi/Bluetooth/vnitřní anténa GPS

1. Nesprávným připojením sluchátek k zařízení můžete poškodit konektor nebo přímo sluchátka.

› Tlačítka







Tlačítko	Funkce
 Tlačítko Power/Reset ¹ /Zamykání	Zapnutí zařízení (stiskněte a podržte); Otevření rychlé nabídky (stiskněte a podržte); Resetování zařízení (stisknutím a přidržením po dobu 10-15 sekund); Zamknutí dotykové obrazovky.
 Hlasitost	Nastavení hlasitosti přístroje.

1. Pokud má toto zařízení závažnou chybu, sám zavěšuje, případně zamrzá, bude pravděpodobně vyžadovat reset pro obnovu funkčnosti.

› Ikony indikátoru



Ikony zobrazené dole na obrazovce závisí na oblasti a poskytovateli sítě.

Ikona	Definice
	Připojeno k síti GPRS
	Připojeno k síti EDGE
	Připojeno k síti UMTS
	Dostupné otevřené síť WLAN
	WLAN je připojeno
	Bluetooth je aktivní
	Příjem GPS dat

Ikona	Definice
	Synchronizováno s webem
	Nahrávání dat
	Stahování dat
	Připojen k počítači
	Aktivována funkce Sdílení internetového připojení přes USB
	Aktivováno Sdílení internetového připojení přes Wi-Fi
	Nová e-mailová zpráva
	Nový Google Mail
	Budík je aktivní
	Upozornění na událost
	Režim Letadlo je aktivní
	Probíhá přehrávání hudby
	Vyskytla se chyba nebo je třeba postupovat opatrně
	Stav baterie ¹
	Nelze nabíjet
	Aktuální čas

1. Pokud používáte nabíječku, která není schválena společností Samsung, tento ukazatel se nezobrazí.

Používání dotykového displeje

Pomocí dotykového displeje přístroje lze jednoduše vybírat položky a aktivovat funkce. Seznamte se se základními úkony pro používání dotykového displeje.



- Abyste zabránili poškrábání dotykového displeje, nepoužívejte ostré nástroje.
- Zabraňte styku dotykového displeje s ostatními elektrickými zařízeními. Elektrostatické výboje mohou způsobit poruchu displeje.
- Zabraňte styku dotykového displeje s vodou. Vlhké prostředí nebo styk s vodou může způsobit poruchu displeje.



- Aby bylo používání dotykového displeje co nejefektivnější, před použitím přístroje z displeje odstraňte ochrannou fólii.
- Dotykový displej obsahuje vrstvu, která je schopna detekovat drobný elektrický náboj vydávaný lidským tělem. Chcete-li dosáhnout nejlepší odezvy, klepejte na dotykový displej konečky prstů. Dotykový displej nereaguje na doteky ostrými předměty, jako je např. jehla nebo pero.

Dotykový displej můžete ovládat následujícími činnostmi:

- Klepnutí: Jedním klepnutím prstu vyberete menu či možnost, nebo spustíte aplikaci.
- Tažení: Klepnutím a tažením prstu nahoru, dolů, doleva nebo doprava můžete listovat položkami seznamu.
- Klepnutí a podržení: Klepnutím na položku a podržením déle než 2 sekundy zobrazíte seznam voleb.
- Táhnout a pustit: Klepněte a podržte prst na položce a tažením prstu položku přeneste.
- Dvojitě klepnutí: Při prohlížení fotografií dvojitým rychlým klepnutím prstem můžete přibližovat nebo oddalovat náhled.

› Otočení dotykového displeje

Zařízení obsahuje vnitřní pohybový senzor, který detekuje směr jeho natočení. Pokud zařízení natočíte, jeho rozhraní se automaticky natočí dle směru.

Rozhraní pro zachování směru nastavíte výběrem pravé části systémové lišty a následnou volbou v panelu s oznámeními

Automat. otočení.

› Zamknutí nebo odemknutí dotykového displeje

Přístroj dotykový displej po určité době vypne, pokud ho nebudete používat a automaticky jej zamkne, abyste se vyhnuli nechtěné aktivaci funkcí přístroje. Dotykový displej ručně zamknete stisknutím [⓪].

Přejete-li si obrazovku odemknout, stisknutím [⓪] zapněte obrazovku, poté přetáhněte  jakýmkoli směru, dokud nedosáhnete okraje kruhu.



Můžete aktivovat funkci zámku obrazovky, a zabránit tak ostatním, aby zneužili nebo se dostali k Vaším osobním údajům a informacím uloženým na zařízení. ► str. 26

Seznamte se s domovskou obrazovkou

Pokud je přístroj v Základním režimu, je zobrazena domovská obrazovka. Z domovské obrazovky je možné zobrazovat stav přístroje a otevírat aplikace. Přejedem doleva nebo doprava můžete projíždět panely domovské obrazovky.

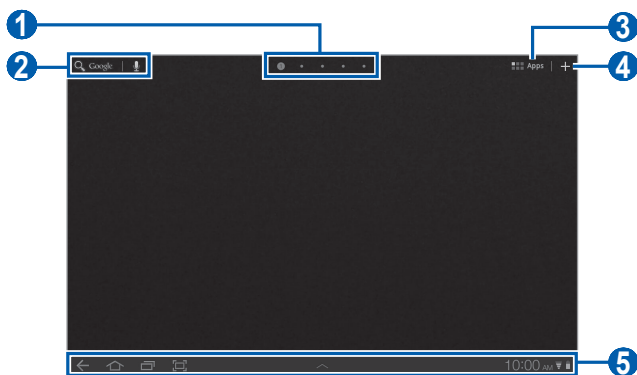

Obrazovka uvedená výše se může lišit v závislosti na vaší oblasti nebo poskytovateli služeb.

Číslo	Funkce
1	Výběr bodu na horní straně displeje pro přímý přechod na odpovídající panel.
2	Vyhledání aplikací a souborů na zařízení a určitých údajů na webu pomocí nástroje Vyhledávání Google.
3	Otevření seznam aplikací.
4	Upravení domovské obrazovky.
5	Systemová lišta (viz následující část).

Systémová lišta

Ze systémové lišty je možné rychle se pohybovat mezi obrazovkami, otevírat aplikace, prohlížet systémové informace a dělat mnoho dalších věcí.

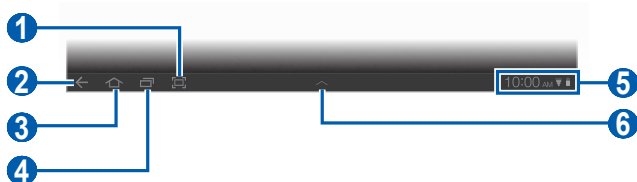

Číslo	Funkce
1	Snímek aktuální obrazovky.
2	Návrat na předchozí obrazovku.
3	Návrat na domovskou obrazovku; Přístup ke správci souborů (klepnutím a přidržením).
4	Otevření seznamu posledních aplikací; Otevření seznamu aplikací (klepnutím a přidržením).
5	Zobrazení ikonky indikátoru a aktuálního stavu zařízení; Otevření panelu s oznámeními.
6	Otevření malého panelu aplikací.

➤ Přidávání položek na domovskou obrazovku

Domovskou obrazovku je možné upravit přidáním zkratk k aplikacím nebo položkám v aplikacích, nástrojům nebo složkám.

Přidání položky na domovskou obrazovku,

1 V domovské obrazovce vyberte .

2 Vyberte kategorii položky.

- **Nástroje:** Přidejte nástroje. Nástroje jsou malé aplikace, které poskytují odpovídající funkce a informace.
- **Zástupci aplikací:** Přidání zkratk k aplikacím.

- **Pozadí:** Nastavení obrázku na pozadí.
- **Další:** Přidání zkratk k položkám, například záložkám, kontaktům a mapám.

3 Vyberte položku, která má být přidána na domovskou obrazovku.

› Přesun položek na domovské obrazovce

1 Abyste ji mohli přemístit, klepněte na položku a přidrže ji, dokud se na domovské obrazovce neobjeví mřížka.

2 Přetáhněte položku do požadovaného místa.

› Odstranění položek z domovské obrazovky

1 Chcete-li položku odstranit, klepněte na ni a podržte. Vpravo nahoře na domovské obrazovce se zobrazí odpadkový koš.

2 Přetáhněte položku do koše.

3 Jakmile položka zčervená, uvolněte ji.

› Přidání zkratky k aplikaci

1 V seznamu aplikací klepněte a přidrže ikonu aplikace. Přetáhněte ji do dolní části obrazovky na panel domovské obrazovky.

Ikona zkratky pro aplikaci je přidána na domovskou obrazovku.

2 Přesuňte ikonu na požadované místo nebo ji přesuňte na jiný panel domovské obrazovky.

› Používání panelu s oznámeními

Na domovské obrazovce nebo v průběhu používání aplikace vyberte pravou část systémové lišty, poté zvolte možnost v panelu s oznámeními.

Můžete zobrazit aktuální stav přístroje a používat následující možnosti:

- **Wi-Fi:** Aktivace nebo deaktivace funkce WLAN.
- **Upozornění:** Nastavení přístroje tak, aby upozorňoval na různé události.
- **GPS:** Aktivace nebo deaktivace funkce GPS.
- **Zvuk/Vibrace:** Aktivace nebo deaktivace režimu Vibrace.
- **Automat. otočení:** Aktivace nebo deaktivace automatického otočení.
- **Bluetooth:** Aktivace nebo deaktivace bezdrátové funkce Bluetooth.
- **Režim Letadlo:** Aktivace či deaktivace Režimu letadlo.

Je možné také upravit jas displeje nebo otevřít nabídku nastavení.



Dostupné možnosti se mohou lišit v závislosti na poskytovateli služeb a oblasti.

Otevírání aplikací

- 1 Na domovské obrazovce vyberte **Aplikace** a otevřete tak seznam aplikací.
- 2 Vyberte **Vše** → aplikace.
Pokud si chcete prohlédnout stažené aplikace, vyberte **Moje aplikace**.
- 3 Výběrem ← se vrátíte na předchozí obrazovku; Výběrem  se vrátíte na domovskou obrazovku.

› Otevírání naposledy otevřených aplikací

- 1 Volbou  otevřete seznam naposledy spuštěných aplikací.
- 2 Vyberte aplikaci.

Řízení zařízení

Používání zařízení může být efektivnější, když si jej upravíte podle svých potřeb.

› Změna jazyka displeje

- 1 Otevřete seznam aplikací a vyberte **Nastavení** → **Jazyk a zadávání** → **Vybrat jazyk**.
- 2 Vyberte požadovaný jazyk.

› Nastavení aktuálního času a data

- 1 Otevřete seznam aplikací a vyberte **Nastavení** → **Datum a čas**.
- 2 Vyberte časové pásmo, nastavte čas a datum a změňte další možnosti.

› Zapnutí nebo vypnutí tónů tlačítek

Otevřete seznam aplikací a vyberte **Nastavení** → **Zvuk** → **Slyšitelný výběr**.

› Nastavení hlasitosti přístroje

- 1 Stiskněte tlačítko Hlasitosti nahoru nebo dolů.
- 2 Vyberte  a přetažením posuvníkem upravíte hlasitost mediálních zvuků, oznámení a výstrah.

› Přepnutí do Tichého režimu

Na domovské obrazovce nebo v průběhu používání aplikace vyberte pravou část systémové lišty, poté v panelu s oznámeními zvolte **Zvuk**.



Můžete nastavit přístroj tak, aby Vás upozorňoval na různé události v režimu Tichý. Otevřete seznam aplikací a vyberte **Nastavení** → **Zvuk** → **Vibrace** → **Vždy** nebo **Pouze v tichém režimu**. Jakmile přepnete do režimu Tichý, v panelu s oznámeními se zobrazí namísto **Tichý** oznámení **Vibrace**.

› Výběr pozadí na domovské obrazovce

- 1 Na domovské obrazovce vyberte  → **Pozadí**.
- 2 Vyberte složku s obrázkem.
Pokud jste zvolili **Galerie** nebo **Pozadí**, vyberte **Pozadí dom. obrazovky**.
- 3 Vyberte obrázek.
- 4 Pokud jste zvolili živé pozadí, vyberte **Nastavit pozadí**.
Pokud jste vybrali obrázek z Galerie, přemístěte či změňte velikost obdélníku, poté vyberte část obrázku a zvolte **OK**.



Společnost Samsung nenese zodpovědnost za způsob použití výchozích obrázků a pozadí nahraných v zařízení.

› Aktivace animací při přepínání oken

V průběhu používání přístroje můžete nastavit přechodový efekt mezi okny.

- 1 Otevřete seznam aplikací a vyberte **Nastavení** → **Displej** → **Animace**.
- 2 Vyberte možnost animace.

› Nastavení jasu displeje

- 1 Otevřete seznam aplikací a vyberte **Nastavení** → **Displej** → **Jas**.
- 2 Zrušte zaškrtnutí políčka vedle **Automatický jas**.
- 3 Přetažením posuvníku upravíte úroveň jasu.
- 4 Vyberte **OK**.



Vyšší úroveň jasu displeje ovlivňuje spotřebu zařízení.

› Nastavení zámku displeje

Zamknutím dotykového displeje pomocí znaku pro odemknutí nebo hesla zabráníte neautorizovaným osobám, aby použili vaše zařízení bez dovolení.



- Jakmile nastavíte zámek displeje, přístroj bude vyžadovat kód pro odemknutí při každém zapínání a při odemykání dotykového displeje.
- Pokud kód PIN nebo heslo zapomenete, můžete přístroj nechat vynulovat v servisním středisku Samsung.
- Společnost Samsung není odpovědná za ztrátu bezpečnostních hesel či soukromých informací, ani za jiné škody způsobené nelegálním softwarem.

Nastavení znaku pro odemknutí

- 1 Otevřete seznam aplikací a vyberte **Nastavení** → **Info o poloze a zabezp.** → **Konf. zamknutí disp.** → **Znak**.
- 2 Prohlédněte si pokyny na obrazovce a vzorové znaky a vyberte **Další**.
- 3 Nakreslete znak tažením prstu a propojením alespoň 4 bodů.
- 4 Vyberte **Pokračovat**.

5 Pro potvrzení nakreslete znak znovu.

6 Vyberte **Potvrdit**.

Nastavení PIN kódu pro odemknutí

1 Otevřete seznam aplikací a vyberte **Nastavení** → **Info o poloze a zabezp.** → **Konf. zamknutí disp.** → **PIN**.

2 Zadejte nový kód PIN (číselný) a vyberte **Pokračovat**.

3 Zadejte znovu kód PIN a vyberte **OK**.

Nastavení hesla pro odemknutí

1 Otevřete seznam aplikací a vyberte **Nastavení** → **Info o poloze a zabezp.** → **Konf. zamknutí disp.** → **Heslo**.

2 Zadejte nové heslo (alfanumerické) a vyberte **Pokračovat**.

3 Zadejte znovu heslo a vyberte **OK**.

› Zamknutí karty SIM nebo USIM

Zařízení můžete zamknout aktivací hesla PIN dodaného s kartou SIM nebo USIM.

1 Otevřete seznam aplikací a vyberte **Nastavení** → **Info o poloze a zabezp.** → **Nastavte zámek SIM karty** → **Zamknout SIM kartu**.

2 Zadejte kód PIN a vyberte **OK**.

Po nastavení zámku PIN kódu budete muset zadávat PIN kód po každém zapnutí přístroje.



- Pokud několikrát za sebou zadáte nesprávný kód PIN, vaše karta SIM nebo USIM se zablokuje. Kartu SIM nebo USIM odblokujete zadáním kódu PUK.
- Pokud svoji kartu SIM nebo USIM zablokujete zadáním nesprávného kódu PUK, lze ji odblokovat odesláním vašemu poskytovateli služeb.

› Aktivace funkce Najít moje mobilní zař. funkce

Pokud někdo vkládá do tohoto zařízení novou SIM nebo USIM kartu, funkce Najít moje mobilní zař. automaticky odešle číslo kontaktu určitým příjemcům, aby tak napomohl určit polohu a objevit tento přístroj.

Abyste mohli využívat tuto funkci, je třeba mít účet Samsung k ovládání přístroje na dálku z webu.

- 1 Otevřete seznam aplikací a vyberte **Nastavení** → **Info o poloze a zabezp.** → **Upoz. na změnu SIM karty.**
- 2 Přečtěte si podmínky a vyberte **Přijmout.**
- 3 Vyberte **Přihlásit.**
Pokud chcete vytvořit účet Samsung, vyberte **Registrovat.**
- 4 Zadejte e-mailovou adresu a heslo pro účet Samsung a vyberte **Přihlásit.**
- 5 Vyberte **Upoz. na změnu SIM karty.**
- 6 Zadejte heslo k účtu Samsung a vyberte **OK.**
- 7 Vyberte **Příjemci výstražné zprávy.**
- 8 Zadejte opět heslo k účtu Samsung a vyberte **OK.**
- 9 Zadejte telefonní číslo včetně předvolby země (s +).
- 10 Zadejte textovou zprávu, která bude odeslána příjemcům.
- 11 Vyberte **Hotovo.**

Zadávání textu

Text je možné psát vybíráním znaků na virtuální klávesnici, ručním psáním textu na obrazovku nebo vyslovením slov do mikrofonu.

 Některé jazyky nemusí být podporovány. Text v jiném jazyce můžete zadávat po přepnutí na požadovaný jazyk. ► str. 108

› Změna typu klávesnice

Je možné změnit klávesnici. V systémové liště vyberte  a zvolte typ klávesnice (klávesnice Android nebo Samsung).

Text můžete také zadávat hlasem. Vyberte  a možnost zadávání hlasem podle jazyka, který chcete použít.

› Psaní textu pomocí klávesnice Android

Zadejte text výběrem alfanumerických tlačítek, můžete použít následující tlačítka:

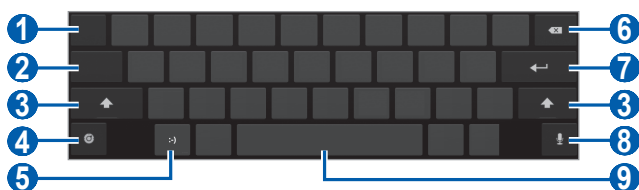

Číslo	Funkce
1	Přemístění kurzoru na další pole pro zadávání textu.
2	Přepínání mezi číselným režimem/režimem symbolů a režimem ABC.
3	Změna velikosti písmen.
4	Změna vstupního jazyka; Otevření nastavení klávesnice; Změna typu klávesnice nebo aktivace funkce hlasového vstupu (klepnutím a přidržením).

Číslo	Funkce
5	Vložení emotikony; Otevření seznamu emotikon (klepnutí a přidržení).
6	Vymazání zadaných písmen.
7	Začátek nového řádku nebo pole.
8	Zadání textu hlasem.  Dostupnost této funkce se může lišit v závislosti na zvoleném jazyku pro zadávání textu.
9	Vložení mezery.

› Zadávání textu pomocí klávesnice Samsung

Zadejte text výběrem alfanumerických tlačítek, můžete použít následující tlačítka:

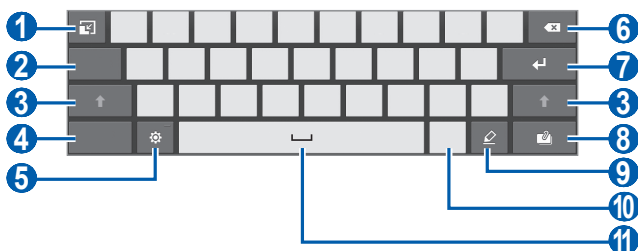



Číslo	Funkce
1	Minimalizace virtuální klávesnice.
2	Přemístění kurzoru na další pole pro zadávání textu.
3	Změna velikosti písmen.
4	Přepínání mezi číselným režimem/režimem symbolů a režimem ABC.

Číslo	Funkce
5	Spuštění nastavení klávesnice; Změna typu klávesnice nebo aktivace funkce zadávání hlasem (klepnutím a přidržením).
6	Vymazání zadaných písmen.
7	Nový řádek.
8	Připojení položky.
9	Přepnutí do klávesnice pro psaní rukou.
10	Vložení emotikony; Otevření seznamu emotikon (klepnutí a přidržení).
11	Vložení mezery.

Aktivovat XT9, režim prediktivního zadávání textu, je možné volbou  → **XT9**. Po zadání dvou prvních písmen slova se zobrazí seznam podobných slov.



V režimu psaní rukou můžete použít následující pohyby:

Funkce	Pohyb
Mezera	
Enter	
Zpět	

› Zadávání textu pomocí klávesnice Swype

I Vyberte první znak slova a táhněte prstem k druhému znaku, aniž byste prst sundali z displeje.

2 Takto pokračujte, dokud nebude slovo dokončeno.

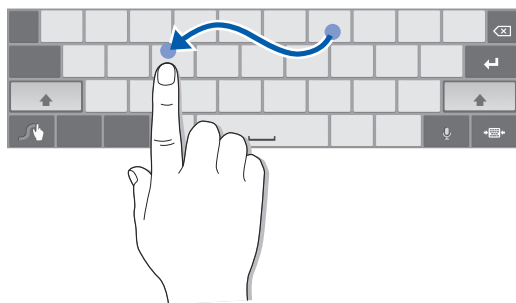

3 U posledního znaku sundejte prst z displeje.

4 Pokud se slovo zobrazí správně, vložte mezeru vybráním . Nezobrazí-li se správné slovo, vyberte alternativní slovo ze zobrazeného seznamu.

5 Opakování kroků 1-4 napište požadovaný text.



- Klepáním na tlačítka lze také zadat text.
- Klepnutím a podržením horní poloviny tlačítka lze zadat znaky. Po klepnutí a přidržení tlačítka do doby, než se zobrazí seznam znaků, můžete zadávat speciální znaky a symboly.

Můžete také použít následující tlačítka:

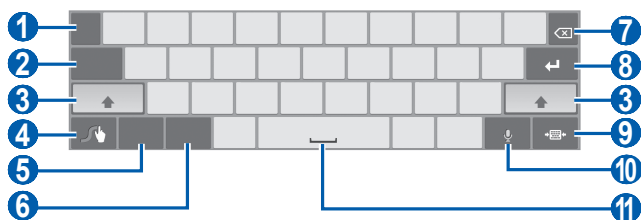



Číslo	Funkce
1	Změna zadání jazyka.
2	Přemístění kurzoru na další pole pro zadávání textu.
3	Změna velikosti písmen.

Číslo	Funkce
4	Přístup k dotykové obrazovce Swype; Otevření nápovědy (klepnutí a přidržení).
5	Přepínání mezi režimem Symbol a režimem ABC.
6	Přepínání mezi režimem Číslo a Upravit.
7	Vymazání zadaných písmen.
8	Nový řádek.
9	Minimalizace virtuální klávesnice.
10	Zadání textu hlasem.  Dostupnost této funkce se může lišit v závislosti na zvoleném jazyku pro zadávání textu.
11	Vložení mezery.

› Zkopírování a vložení textu

Při vkládání textu můžete použít funkci kopírovat a vložit a text použít v jiných aplikacích.

- 1 Klepněte na slovo a přidržte jej.
- 2 Přetažením  nebo  vyberte požadovaný text.
- 3 Vyberte **Kopírovat** pro zkopírování nebo **Vyjmout** pro vyjmutí a uložení textu do schránky.
- 4 V jiné aplikaci klepněte na pole pro zadání textu a podržte.
- 5 Výběrem **Vložit** vložte text ze schránky do textového pole.

Web

Prohlížeč

Naučte se procházet a označovat své oblíbené webové stránky.



- Přístup k webu a stahování mediálních dat může být dodatečně zpoplatněno. Bližší informace získáte od svého poskytovatele služeb.
- V závislosti na oblasti a poskytovateli služeb může být nabídka prohlížeče označena jinak.
- Dostupné ikony se mohou lišit v závislosti na poskytovateli služeb a oblasti.

› Procházení webových stránek

1 Otevřete seznam aplikací a výběrem **Prohlížeč** spustíte domovskou obrazovku.

Chcete-li navštívit webovou stránku, vyberte pole pro zadání adresy URL, zadejte webovou adresu stránky a vyberte .



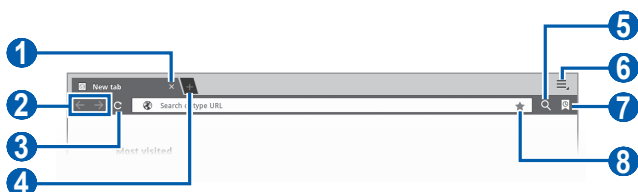



2 Webové stránky můžete procházet pomocí následujících tlačítek:





Obrazovka uvedená výše se může lišit v závislosti na vaší oblasti nebo poskytovateli služeb.

Číslo	Funkce
1	Zavírá aktuální kartu.
2	Procházení zpět nebo vpřed historií webových stránek.
3	Obnovení aktuální webové stránky; Zatímco přístroj načítá webovou stránku, tato ikonka se změní na ✕.
4	Otevře novou kartu.
5	Vyhledání informací.
6	Přístup k seznamu možností webového prohlížeče.
7	Otevření seznamu uložených záložek a naposledy navštívených webových stránek.
8	Záložka aktuální webové stránky.

Při procházení webových stránek máte k dispozici následující možnosti:



- Přiblížení provedete umístěním dvou prstů na obrazovku a jejich roztážením. Oddálení provedete přitažením prstů k sobě. Případně je možné dvakrát poklepat na obrazovku.
- Novou kartu otevřete výběrem  → **Nová karta**.
- Pokud chcete otevřít novou kartu bez ukládání souborů cookie, vyberte  → **Nová anonymní karta**.
- Chcete-li vyhledat text na webové stránce, vyberte  → **Najít na str.**
- Chcete-li odeslat webovou adresu stránky ostatním, vyberte  → **Sdílet stránku**.
- Aktuální webovou stránku uložíte a přečtete později v režimu offline výběrem  → **Uložit stránku**.
- Pokud chcete zobrazit podrobnosti o stránce, vyberte  → **Informace o stránce**.
- Pokud chcete zobrazit položky stažené z webu, vyberte  → **Stažené položky**.

- Webovou stránku vytisknete výběrem  → **Tisk**. Toto zařízení je kompatibilní pouze s některými tiskárnami Samsung.
- Nastavení prohlížeče upravíte volbou  → **Nastavení**.

› Vyhledávání informací hlasem



Dostupnost této funkce závisí na vaší oblasti a poskytovateli služeb.

- 1 Otevřete seznam aplikací a vyberte **Prohlížeč**.
- 2 Vyberte .
- 3 Vyberte  a vyslovte klíčové slovo do mikrofону. Přístroj vyhledá informace a webové stránky podle klíčového slova.

› Otvírání více stránek



V případě potřeby si můžete otevřít i několik stránek a přepínat mezi nimi.

- 1 Otevřete seznam aplikací a vyberte **Prohlížeč**.
- 2 Volbou  otevřete novou kartu.
- 3 V nové kartě otevřete další webovou stránku.
- 4 Pokud chcete přepínat mezi aktuálně otevřenými kartami, vyberte název karty.

› Přidání oblíbených webových stránek do záložek

Pokud znáte webovou adresu stránky, můžete záložku přidat ručně.



Přidání záložky

- 1 Otevřete seznam aplikací a vyberte **Prohlížeč**.
- 2 Vyberte  → .
Také je možné zvolit  a přidat do záložek aktuální webovou stránku.
- 3 Zadejte název stránky a webovou adresu.
- 4 Vyberte rozevírací nabídku **Záložky** a zvolte umístění záložky, kterou chcete přidat (v případě potřeby).
- 5 Vyberte **OK**.

Pokud chcete použít možnosti záložky, vyberte , klepněte na záložku a přidrže ji:

- Webovou stránku otevřete na nové kartě výběrem **Otevřít**.
- Chcete-li webovou stránku otevřít v nové kartě, vyberte **Otevřít v nové kartě**.
- Záložku upravíte výběrem **Upravit záložku**.
- Chcete-li přidat zástupce záložky na domovskou obrazovku, vyberte **Přidat zástupce dom. sítě**.
- Chcete-li odeslat webovou adresu stránky ostatním, vyberte **Sdílet odkaz**.
- Chcete-li zkopírovat webovou adresu stránky, vyberte **Kop. URL odkazu**.
- Chcete-li odstranit záložku, vyberte **Odstranit záložku**.
- Chcete-li webovou stránku nastavit jako domovskou stránku prohlížeče, vyberte **Nastavit jako domovskou stránku**.

Vytvoření záložku složky

- 1 Otevřete seznam aplikací a vyberte **Prohlížeč**.
- 2 Vyberte  →  → **Nová složka**.
- 3 Zadejte název složky záložek a vyberte **Hotovo**.





› Přístup k naposledy navštíveným stránkám

- 1 Otevřete seznam aplikací a vyberte **Prohlížeč**.
- 2 Vyberte  → **Historie**.
- 3 Vyberte webovou stránku, kterou chcete navštívit.



Pulse

Můžete používat aplikaci Pulse reader a přidávat zdroje Vašich oblíbených novinových témat a číst novinové články na tomto přístroji.

› Číst zdroje

- 1 Otevřete seznam aplikací a vyberte **Pulse**.
- 2 Pokud spouštíte tuto aplikaci poprvé, vyberte **OK** a klepněte na obrazovku, abyste zrušili nápovědu.
- 3 Výběrem  aktualizujete zdroje.
- 4 Přejížděním nahoru nebo dolů vyberte zdroj.
- 5 Přejížděním doleva nebo doprava vyberte zdroj.
- 6 Při čtení zdroje používejte následující možnosti:
 - Zdroj nahrajete na stránky komunit výběrem  nebo .
 - Zdroj odešlete ostatním výběrem .
 - Návrat na seznam zdrojů provedete výběrem .

› Správa zdrojů

- 1 Otevřete seznam aplikací a vyberte **Pulse**.
- 2 Výběrem  zobrazíte seznam zdrojů.
- 3 Výběrem  nebo  přidáte či odstraníte zdroj.

Trh

Jelikož je váš přístroj založen na platformě Android, jeho funkce lze rozšířit instalací dalších aplikací. Trh Android Market představuje pohodlný a rychlý způsob pořizování her a aplikací pro mobilní zařízení.



Dostupnost této funkce závisí na vaší oblasti a poskytovateli služeb.

› Stahování a instalace aplikací

- 1 Otevřete seznam aplikací a vyberte **Market**.
Je také možné zvolit nahoře vpravo v seznamu aplikací **Obchod**.
- 2 Pokud spouštíte tuto aplikaci poprvé, vyberte **Přijmout**.
- 3 Vyhledejte soubor nebo aplikaci a stáhněte ji.

› Odinstalování aplikace

- 1 Otevřete seznam aplikací a vyberte **Market**.
- 2 Vyberte **Moje aplikace**.
- 3 Vyberte položku, kterou chcete odstranit.
- 4 Vyberte **Odinstalovat**.

YouTube

Naučte se zobrazovat a nahrávat videa pomocí YouTube.



Dostupnost této funkce závisí na vaší oblasti a poskytovateli služeb.

› Sledování videí

- 1 Otevřete seznam aplikací a vyberte **YouTube**.
- 2 Vyberte video ze seznamu.
- 3 Klepněte na obrazovku videa a výběrem  zobrazíte celou obrazovku.
- 4 Přehrávání můžete ovládat pomocí virtuálních tlačítek.

› Nahrávání videí

- 1 Otevřete seznam aplikací a vyberte **YouTube**.
- 2 Vyberte **Váš kanál**.
- 3 Vyberte účet Google, je-li připojen k YouTube. Můžete také vybrat **Přidat účet** a nastavit účet, se kterým se budete připojovat k YouTube.
- 4 Vyberte **Nahrát**, poté zvolte video.
- 5 Zadejte podrobnosti o nahraném videu a vyberte **Nahrát**.







Mapy

Naučte se používat službu Google Maps™ a pomocí ní určovat svoji polohu, vyhledávat mapě ulice, města nebo země a získávat informace o trasách.





Dostupnost této funkce závisí na vaší oblasti a poskytovateli služeb.

› Hledání konkrétního místa

- 1 Otevřete seznam aplikací a vyberte **Mapy**.
- 2 Pokud spouštíte tuto aplikaci poprvé, vyberte **OK**.
Na mapě se zobrazí vaše aktuální poloha.
- 3 Vyberte **Prohledat ...**
- 4 Zadejte klíčové slovo pro určení polohy a vyberte 
 - Chcete-li určit polohu hlasem, vyberte .
 - Aktuální polohu zobrazíte výběrem .
 - Pokud chcete vyhledat místa okolo vás, vyberte .
 - Navigaci do určeného cíle spustíte výběrem .
 - Pokud chcete přidat na mapu novou polohu, vyberte .
 - Přístup k seznamu dalších možností získáte výběrem .
 - Přiblížení provedete umístěním dvou prstů na obrazovku a jejich roztažením. Oddálení provedete přitažením prstů k sobě.

› Získání trasy k určitému cíli

- 1 Otevřete seznam aplikací a vyberte **Mapy**.
- 2 Vyberte .

- 3 Zadejte adresy výchozího místa a cílového místa.
Chcete-li zadat adresu z vašeho seznamu kontaktů nebo ukázat polohu na mapě, vyberte  → **Kontakty** nebo **Místo na mapě**.
- 4 Vyberte způsob cestování (autem, autobusem nebo pěšky) a vyberte **Spustit**.
- 5 Výběrem trasy zobrazíte podrobnosti o ní (v případě potřeby).
- 6 Po skončení vyberte  → **Vymazat mapu**.

Latitude

Naučte se sdílet vaši polohu s přáteli a zobrazovat polohu přátel pomocí funkce Google Latitude™.



Dostupnost této funkce závisí na vaší oblasti a poskytovateli služeb.



- 1 Otevřete seznam aplikací a vyberte **Latitude**.
Přístroj se automaticky připojí Latitude.
- 2 Vyberte  → **Vybrat z kontaktů** nebo **Přidat pomocí e-mailové adresy**.
- 3 Vyberte přítele, kterého chcete přidat nebo napište e-mailovou adresu, poté zvolte **Přidat přítele**.
- 4 Vyberte **Ano**.
Jakmile přítel přijme vaši pozvánku, bude moci sdílet polohu.
- 5 Vyberte přítele ze seznamu.
Polohy Vašich přátel jsou na mapě vyznačeny jejich fotkami.

Místa

Zde se dozvíte, jak vyhledávat okolní místa.



Dostupnost této funkce závisí na vaší oblasti a poskytovateli služeb.

- 1 Otevřete seznam aplikací a vyberte **Místa**.
- 2 Vyberte kategorii.
Přístroj hledá místa v okolí vaší aktuální pozice, která odpovídají vámi zvolené kategorii.
- 3 Vybráním názvu místa zobrazíte podrobnosti.
- 4 V průběhu prohlížení informací použijte následující možnosti:
 - Abyste zobrazili místo na mapě, vyberte .
 - Chcete-li zobrazit trasu k místu, vyberte .



Navigace

Naučte se používat navigační systém GPS k nalezení a zobrazení cíle pomocí hlasového navádění.



- Mapy navigace, aktuální poloha a další navigační údaje závisí na aktuálních informacích o poloze. Je třeba vždy brát ohled na podmínky vozovky, provozu a na další faktory, které mohou ovlivnit jízdu. Při jízdě je třeba dodržovat všechna bezpečnostní varování a dopravní předpisy.
- Dostupnost této funkce závisí na vaší oblasti a poskytovateli služeb.

- 1 Otevřete seznam aplikací a vyberte **Navigace**.
- 2 Pokud spouštíte tuto aplikaci poprvé, vyberte **Přijmout**.

- 3 Zadejte cíl jedním z následujících způsobů:
 - **Vyslovit cíl:** Vyslovte cíl, například „Navigovat do *cíle*“.
 - **Napsat cíl:** Zadejte cíl pomocí virtuální klávesnice.
 - **Kontakty:** Vyberte cíl z adres vašich kontaktů.
 - **Místa s hvězdičkou:** Vyberte cíl ze seznamu míst s hvězdami.
- 4 Navigaci s hlasovým naváděním spustíte výběrem **Instalovat** (v případě potřeby).
- 5 Řiďte se trati vyznačenou na mapě a hlasovým naváděním. Pokud si přejete zobrazit pokyny v textové podobě, vyberte .
- 6 Navigaci ukončíte výběrem  → **Ukončit navigaci**.

Vyhledávání Google

Můžete vyhledávat jak aplikace a soubory umístěné na tomto přístroji, tak i některá data na webových stránkách.

- 1 Otevřete seznam aplikací a vyberte **Vyhledávání Google**.
- 2 Zadejte písmeno nebo slovo hledaného údaje. Pokud chcete informace vyhledat hlasem, vyberte .
- 3 Vyberte název položky, kterou chcete otevřít.

Samsung Apps

Služba Samsung Apps vám umožní jednoduše stahovat velké množství aplikací přímo do přístroje. Díky záplavě her, novinek, odkazů, sociálních sítí, navigace, aplikací týkajících se zdraví a dalším možnostem vám Samsung Apps poskytne okamžitý přístup k obrovskému množství mobilní zábavy.

Váš přístroj se stane chytřejším díky plně optimalizovaným aplikacím ze Samsung Apps. Prozkoumejte úžasné možnosti aplikací a učiňte svůj život s mobilem ještě lepším.



- Dostupnost této funkce závisí na vaší oblasti a poskytovateli služeb.
- Bližší informace naleznete na stránkách www.samsungapps.com.

- 1 Otevřete seznam aplikací a vyberte **Samsung Apps**.
- 2 Pokud spouštíte tuto aplikaci poprvé, přečtěte si podmínky a vyberte **Přijmout**.
- 3 Vyhledávejte a stahujte požadované aplikace.

Komunikace



Zprávy

Zde se dozvíte, jak vytvářet a odesílat textové (SMS) a multimediální (MMS) zprávy a jak zobrazovat a spravovat odeslané nebo přijaté zprávy.







Pokud se nacházíte mimo svoji domovskou síť, odesílání nebo přijímání zpráv může být dodatečně zpoplatněno. Bližší informace získáte od svého poskytovatele služeb.

› Odeslání textové zprávy

- 1 Otevřete seznam aplikací a vyberte **Zprávy**.
- 2 Vyberte .
- 3 Přidejte příjemce zprávy.
 - Zadejte ručně telefonní čísla, oddělte je středníkem nebo čárkou.
 - Vyberte telefonní čísla ze seznamu výběrem .
- 4 Vyberte **Sem zadejte zprávu** a zadejte text zprávy.
- 5 Zprávu odešlete výběrem **Odeslat**.

› Odeslání multimediální zprávy

- 1 Otevřete seznam aplikací a vyberte **Zprávy**.
 - 2 Vyberte .
 - 3 Přidejte příjemce zprávy.
 - Zadejte ručně telefonní čísla nebo e-mailové adresy, oddělte je středníkem nebo čárkou.
 - Vyberte telefonní čísla nebo e-mailové adresy ze seznamu volbou .
-  Pokud zadáte e-mailovou adresu, přístroj zprávu převede na multimediální zprávu.
- 4 Stiskněte  → **Přidat předmět** a přidejte předmět zprávy.
 - 5 Vyberte **Sem zadejte zprávu** a zadejte text zprávy.
 - 6 Vyberte  a přidejte položku.
Soubor můžete vybrat ze seznamu nebo pořídit novou fotografii, nahrát video či zvuk.
 - 7 Zprávu odešlete výběrem **Odeslat**.

› Zobrazení textové nebo multimediální zprávy

- 1 Otevřete seznam aplikací a vyberte **Zprávy**.
Vaše zprávy jsou seskupovány do vláken zpráv podle kontaktu, jako u aplikace messenger.
- 2 Vyberte kontakt.
- 3 U multimediálních zpráv vyberte  a zobrazte podrobnosti.



Google Mail

Nové emaily na serveru Google Mail™ si můžete stahovat do vaší schránky. Po spuštění této aplikace se zobrazí schránka přijatých zpráv. Na liště názvů se zobrazí celkový počet nepřečtených zpráv; nepřečtené zprávy budou psány tučně.



- Dostupnost této funkce závisí na vaší oblasti a poskytovateli služeb.
- Tato nabídka Google Mail může být označena jinak v závislosti na oblasti poskytovateli služeb.















› Odeslání e-mailu

- 1 Otevřete seznam aplikací a vyberte **Google Mail**.
- 2 Vyberte .
- 3 Do pole příjemce zadejte jméno nebo adresu.
- 4 Zadejte předmět a text emailu.
- 5 Vyberte  → obrázkový soubor, který si přejete připojit.
- 6 Zprávu odešlete výběrem **Odeslat**.

› Zobrazení emailu

- 1 Otevřete seznam aplikací a vyberte **Google Mail**.
- 2 Vyberte e-mailovou zprávu.

V zobrazení emailů máte k dispozici následující možnosti:

- Na další nebo předešlou zprávu přejdete výběrem **Starší** nebo **Novější**.
- Pokud chcete vyhledat e-mailovou zprávu, vyberte .
- Novou zprávu vytvoříte výběrem .
- Chcete-li zprávu archivovat, vyberte .
- Chcete-li zprávu odstranit, vyberte .
- Zprávu označíte jako nepřečtenou výběrem  → **Označit jako nepřečtené**.
- Zprávu označíte jako důležitou výběrem  → **Označit jako důležité**.
- Příznak ke zprávě přidáte výběrem  → **Změnit štítky**.
- Zprávu přesunete do seznamu nevyžádané pošty výběrem  → **Oznámit spam**.
- Zprávu skryjete výběrem  → **Ignorovat**. Zprávy přesunete do složky doručuných výběrem **Všechny zprávy** a přetažením zprávy do **Doručená pošta**.
- Pokud chcete opět zprávu načíst, vyberte  → **Obnovit**.
- E-mailová nastavení si přizpůsobíte výběrem  → **Nastavení**.
- Chcete-li na zprávu odpovědět, vyberte .
- Pokud chcete odpovědět na zprávu a zahrnout do ní všechny příjemce, vyberte .
- Chcete-li přeposlat e-mail dalším osobám, vyberte .
- Hvězdu ke zprávě přidáte výběrem .
- Chcete-li zobrazit přílohu, vyberte **Zobrazit**. Přílohu uložíte do zařízení výběrem **Uložit**.

E-mail

Naučte se odesílat a zobrazovat emaily vašeho osobního nebo firemního emailového účtu.

› Nastavení emailového účtu

- 1 Otevřete seznam aplikací a vyberte **E-mail**.
- 2 Zadejte emailovou adresu a heslo.
- 3 Vyberte **Další** (u běžných e-mailových účtů) nebo **Ruční nastavení** (u dalších společností e-mailových účtů).
- 4 Postupujte podle zobrazených pokynů.
- 5 Více e-mailových účtů přidáte výběrem  → **Nastavení** → **Přidat účet** a opakováním kroků 2-4.

Po dokončení se emaily stáhnou do zařízení. Pokud jste vytvořili více než dva účty, můžete mezi nimi přepínat. Vyberte název účtu v horní levé části obrazovky a vyberte tu, ze které chcete přijímat zprávy.

› Odeslání e-mailu

- 1 Otevřete seznam aplikací a vyberte **E-mail** → e-mailový účet.
- 2 Vyberte .
- 3 Přidejte příjemce zprávy.
Zadejte ručně e-mailové adresy, oddělte je středníkem nebo čárkou.
- 4 Vyberte **+Kopie/Skrytá** a přidejte více příjemců.
- 5 Vyberte předmět můžete zadat do pole předmětu.

6 Vyberte pole předmětu a zadejte text emailu.

7 Vyberte  → soubory přílohy.

8 Zprávu odešlete výběrem **Odeslat**.



Pokud nejste připojeni k Internetu nebo jste v oblasti bez signálu, zpráva se uloží do složky k odeslání, dokud nebude připojení k dispozici.

› Zobrazení emailu









Po otevření emailového účtu můžete prohlížet dříve stažené emaily v režimu offline nebo se připojit k emailovému serveru a přečíst si nové zprávy. Po stažení emailů je můžete prohlížet v režimu offline.







1 Otevřete seznam aplikací a vyberte **E-mail** → e-mailový účet.

2 Seznam zpráv aktualizujete výběrem .

3 Vyberte e-mailovou zprávu.

V zobrazení emailů máte k dispozici následující možnosti:

- Pokud chcete vyhledat e-mailovou zprávu, vyberte .
- Zprávy opět načtete výběrem .
- Novou zprávu vytvoříte výběrem .
- Chcete-li na zprávu odpovědět, vyberte .
- Chcete-li přeposlat e-mail dalším osobám, vyberte .
- Chcete-li zprávu odstranit, vyberte .
- Pokud chcete zprávu označit jako nepřetčenou, vyberte  → **Označit jako nepřetčené**.
- Zprávy přesunete do jiné složky výběrem  → **Přesunout**.
- Změnu barvy pozadí provedete výběrem  → **Barva pozadí**.

- Zprávu vytisknete výběrem  → **Tisk**. Toto zařízení je kompatibilní pouze s některými tiskárnami Samsung.
- E-mailová nastavení přizpůsobíte výběrem  → **Nastavení**.
- Zprávy zobrazíte podle kategorie výběrem  → **Seřadit podle**.
- Režim zobrazení změníte výběrem  → **Režim zobrazení**.
- Hvězdu ke zprávě přidáte výběrem .
- Přílohu uložíte do zařízení výběrem karty přílohy → .

Talk

Pomocí služby Google Talk™ se můžete bavit s rodinou nebo přáteli.



Dostupnost této funkce závisí na vaší oblasti a poskytovateli služeb.

› Nastavení stavu

- 1 Otevřete seznam aplikací a vyberte **Talk**.
- 2 Zadejte svůj Google účet a heslo, poté vyberte **Přihlásit** (v případě potřeby).
- 3 Upravte svůj stav, obrázek a zprávu, která se bude zobrazovat.

› Přidání osob do seznamu přátel

- 1 Otevřete seznam aplikací a vyberte **Talk**.
V seznamu přátel snadno zobrazíte všechny vaše kontakty Google Talk.
- 2 Vyberte .
- 3 Zadejte e-mailovou adresu přítele a vyberte **Poslat pozvánku**.
Jakmile přítel přijme pozvánku, přidá se do seznamu vašich přátel.

› Zahájení chatu

- 1 Otevřete seznam aplikací a vyberte **Talk**.
- 2 Vyberte osobu ze seznamu přátel. Otevře se obrazovka chatu.
- 3 Napište zprávu a vyberte ►.
Pokud chcete k chatu přidat přítele, vyberte ▲ → **Přidat do chatu**.
- 4 Chat ukončíte výběrem ✕.

Social Hub

Zde se dozvíte, jak pracovat se Social Hub™, integrovanou komunikační aplikací pro e-maily, zprávy, kontakty nebo informace z kalendáře. Více informací získáte na webové stránce socialhub.samsungapps.com.

- 1 Otevřete seznam aplikací a vyberte **Social Hub**.
- 2 Pokud spouštíte tuto aplikaci poprvé, přidejte účet nebo přeskočte na další krok a proveďte nastavení později.
- 3 Vyberte kategorii na horní straně obrazovky.
- 4 Vyzkoušejte si a používejte obsahy obdržené z aplikace Social Hub.

Zábava

Hudební přehrávač

Když jste na cestách, můžete díky hudebnímu přehrávači poslouchat vaši oblíbenou hudbu. Hudební přehrávač podporuje následující formáty: MP3, AAC, OGG, FLAC, MP4, 3GP, M4A, WMA (Kodek: MP3, AAC, AAC+, eAAC+, FLAC, WMA, Vorbis).



- Některé formáty souborů nejsou podporovány v závislosti na softwaru přístroje.
- Pokud velikost souboru překročí velikost dostupné paměti, může při otevírání souboru dojít k chybě.
- Kvalita přehrávání závisí na typu obsahu.
- Některé soubory nemusí být přehrány správně, a to v závislosti na tom, jakým způsobem byly zakódovány.

› Uložení hudebních souborů do přístroje

Začněte přenosem souborů do přístroje:







- Stažení z webu. ► str. 34
- Stažení z počítače pomocí Samsung Kies. ► str. 76
- Příjem přes Bluetooth. ► str. 83
- Synchronizace s Windows Media Player 11. ► str. 77

› Přehrávání hudby



Po přenosu hudebních souborů do přístroje,

- 1 Otevřete seznam aplikací a vyberte **Hudební přehrávač**.
- 2 Vyberte hudební kategorii → hudební soubor.
- 3 Ve spodní části obrazovky klepněte na pole hudebního přehrávače.
- 4 Přehrávání můžete ovládat pomocí virtuálních tlačítek.

V průběhu přehrávání hudby používejte následující možnosti:

- Hudební soubor přidáte do seznamu skladeb výběrem  → **Přidat do sezn. skl.**
 - Hudbu přes sluchátka Bluetooth lze poslouchat výběrem  → **Př. Bluetooth.** Tuto možnost nelze použít při připojení sluchátek k zařízení.
 - Odeslání hudebního souboru ostatním provedete výběrem  → **Sdílet pomocí.**
 - Hudební soubor nastavíte jako vyzvánění budíku výběrem  → **Nastavit jako tón upozornění.**
 - Hudební přehrávač přizpůsobíte výběrem  → **Nastavení.**
-  • Zažijte virtuální 5.1 prostorový zvuk při poslechu vícekanálového obsahu, jakými jsou například DVD filmy.
- WOW HD™ výrazně zlepšuje kvalitu přehrávaného zvuku a nabízí dynamický prostorový 3D zvuk s hlubokými, výraznými basy a maximální čistotou.

► Vytvoření seznamu skladeb

- 1 Otevřete seznam aplikací a vyberte **Hudební přehrávač** → **Seznamy skladeb.**
- 2 Vyberte .
- 3 Zadejte název nového seznamu skladeb a vyberte **Hotovo.**
- 4 Hudební soubory přidáte do seznamu skladeb výběrem  vedle hudebních souborů, které si přejete přidat, poté zvolte **Hotovo.**

› Nastavení hudebního přehrávače

- 1 Otevřete seznam aplikací a vyberte **Hudební přehrávač**.
- 2 Vyberte  → **Nastavení**.
- 3 Upravte a přizpůsobte si nastavení hudebního přehrávače:

Možnost	Funkce
Ekvalizér	Výběr výchozího typu ekvalizéru.
Zvukové efekty	Výběr zvukového efektu.
Nabídka Hudba	Výběr hudebních kategorií, které se zobrazí v hudební knihovně.

Music Hub

Můžete navštívit online hudební obchod, vyhledat a koupit své oblíbené skladby. Můžete také přidat hudební soubor do seznamu přání a přehrát stažený hudební soubor.



Dostupnost této funkce závisí na vaší oblasti a poskytovateli služeb.

- 1 Otevřete seznam aplikací a vyberte **Music Hub**.
- 2 Pokud spouštíte tuto aplikaci poprvé, vyberte **Potvrdit**.
- 3 Můžete vyhledávat vaše oblíbené skladby, pouštět si jejich ukázky nebo je zakoupit.

Fotoaparát

Naučte se pořizovat a prohlížet fotografie a videa. Můžete pořizovat fotografie s rozlišením až 2048 x 1536 pixelů (3,2 megapixelů) a videa s rozlišením 1280 x 720 pixelů.



- Rozhraní fotoaparátu se zobrazuje pouze při držení na šířku.
- Fotoaparát se po určité době nečinnosti automaticky vypne.
- Kapacita paměti, kterou fotografie zabere, se může lišit s ohledem na místo a podmínky fotografování.

► Fotografování

- 1 Otevřete seznam aplikací a výběrem **Fotoaparát** zapnete fotoaparát.
- 2 Zamířte objektivem na předmět a proveďte požadované úpravy.

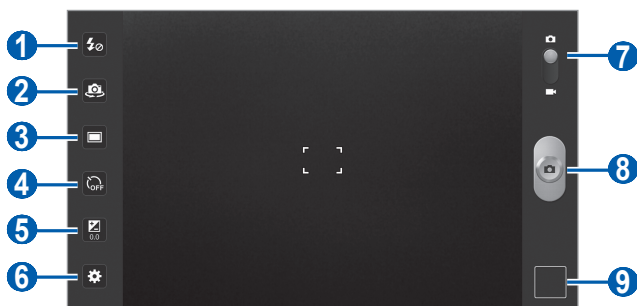

Číslo	Funkce
1	Změna nastavení blesku. Blesk můžete ručně zapnout nebo vypnout nebo nastavit jeho automatické použití v případě potřeby.
2	Přepínání mezi předním a zadním objektivem fotoaparátu.
3	Změna režimu focení.

Číslo	Funkce
4	Volba délky prodlevy před pořízením snímku.
5	Nastavení hodnoty expozice.
6	Změna nastavení fotoaparátu.
7	Přepnutí na videokameru.
8	Pořízení fotografie.
9	Otevřením prohlížeče obrázků prohlížejte Vámi pořízené obrázky nebo nahraná videa.



- 3 Na náhledu obrazovky klepněte na místo, které chcete zaostřit. Zaostřovací rámeček se přemístí na místo klepnutí a jakmile bude objekt zaostřen, zezelená.
- 4 Výběrem  pořídíte fotografii. Fotografie se automaticky uloží.

Po pořízení fotografií vyberte ikonku prohlížeče obrázků, abyste si je mohli prohlédnout.

- Další fotografie zobrazíte přechodem vlevo nebo vpravo. Také můžete poklepat na obrazovku a projíždět náhledy fotografií na spodní straně obrazovky.
- Přiblížení provedete umístěním dvou prstů na obrazovku a jejich roztažením. Oddálení provedete přitažením prstů k sobě. Případně je možné dvakrát poklepat na obrazovku.
- Chcete-li odeslat fotografii ostatním, vyberte **Sdílet pomocí**.
- Chcete-li fotografii nastavit jako pozadí nebo ji přiřadit jako obrázek ke kontaktu, vyberte **Nastavit jako**.
- Fotografie můžete odstranit výběrem **Odstranit**.
- Galerii otevřete výběrem **Přejít do Galerie**.



› Pořizování fotografií s možnostmi přednastavenými pro různé scény

Váš fotoaparát obsahuje předdefinovaná nastavení pro různé scény. Můžete tak jednoduše zvolit správný režim odpovídající vašim podmínkám a foceným objektům. Například když fotíte v noci, vyberte noční režim, který používá prodlouženou dobu expozice.

- 1 Otevřete seznam aplikací a výběrem **Fotoaparát** zapnete fotoaparát.
- 2 Vyberte  → **Režim Krajina** → krajina.
- 3 Proveďte požadované úpravy.
- 4 Výběrem  pořídíte fotografii.



› Fotografování v režimu Autoportrét

Můžete pohodlně pořídít fotografie vlastní osoby pomocí předního objektivu.

- 1 Otevřete seznam aplikací a výběrem **Fotoaparát** zapnete fotoaparát.
- 2 Vyberte .
- 3 Proveďte požadované úpravy.
- 4 Výběrem  pořídíte fotografii.



› Fotografování v režimu úsměv

Fotoaparát je schopen rozeznat obličej osoby a pomůže vám pořídit fotografie jejich usmívajících se obličejů.

- 1 Otevřete seznam aplikací a výběrem **Fotoaparát** zapnete fotoaparát.
- 2 Vyberte  → **Úsměv**.
- 3 Proveďte požadované úpravy.
- 4 Namiřte objektiv fotoaparátu na osobu.
- 5 Vyberte .
Zařízení rozpozná lidi v záběru a rozpozná jejich úsměv. Když se osoba usměje, zařízení automaticky pořídí fotografii.



› Pořízení panoramatické fotografie

Pomocí režimu panoráma můžete pořizovat široké panoramatické fotografie. Tento režim je vhodný pro fotografování krajinek.

- 1 Otevřete seznam aplikací a výběrem **Fotoaparát** zapnete fotoaparát.
- 2 Vyberte  → **Panoráma**.
- 3 Proveďte požadované úpravy.
- 4 Výběrem  pořídíte první fotografii.
- 5 Pomalu pohybujte zařízením v libovolném směru a srovnejte zelený rámeček s hledáčkem.
Po jeho srovnání fotoaparát automaticky pořídí další fotografii.
- 6 Dokončete panoramatický snímek opakováním kroku 5.

› Pořízení fotografie pohybu

Můžete pořizovat snímky pohybujících se objektů a poté je kombinovat do samostatného snímku, který bude vyjařovat pohyb.

- 1 Otevřete seznam aplikací a výběrem **Fotoaparát** zapnete fotoaparát.
- 2 Vyberte  → **Akční snímek**.
- 3 Proveďte požadované úpravy.
- 4 Výběrem  pořídíte první fotografii.
- 5 Přístrojem následujte pohybující se objekt. Zařízení automaticky pořídí další fotografii.
- 6 Sledujte přístrojem objekt tak dlouho, dokud zařízení nepořídí dostatek snímků pro fotografii pohybu.

› Úprava nastavení fotoaparátu

Před pořízením fotografie vyberte , a zpřístupněte tak následující možnosti:

Možnost	Funkce
Režim zaostření	Pořízení fotografie zblízka nebo nastavení fotoaparátu na zasotření objektu.
Režim Krajina	Změna režimu scény.
Vyvážení bílé	Úprava vyvážení barev s ohledem na světelné podmínky.
Efekty	Použití speciálních efektů, například odstíny hnědé nebo černé a bílé tóny.
Rozlišení	Změna rozlišení.
Měření	Výběr typu měřiče expozice.

Možnost	Funkce
Značka GPS	<p>Nastavení fotoaparátu, aby do fotografií zahrnul údaje o poloze.</p> <p> Chcete-li zlepšit příjem GPS signálů, snažte se nefotografovat na místech, kde může být signál stíněn, například mezi budovami, v nízko položených oblastech či za špatného počasí.</p>

› Nahrávání videozáznamu

- 1 Otevřete seznam aplikací a výběrem **Fotoaparát** zapnete fotoaparát.
- 2 Přetáhněte posuvník vpravo nahoře na obrazovce, a přepněte tak na videokameru.
- 3 Zamiřte objektivem na předmět a proveďte požadované úpravy.

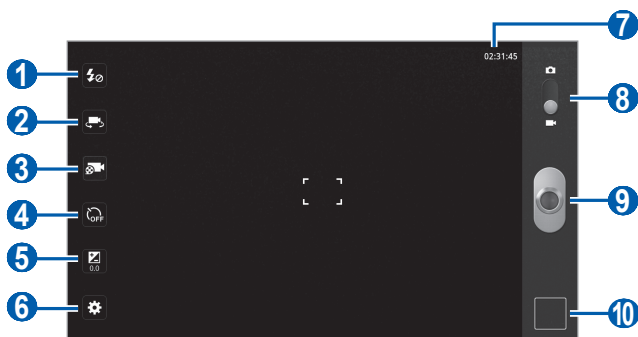

Číslo	Funkce
1	Změna nastavení blesku; Je možné ručně vypnout a zapnout blesk.
2	Přepnutí na přední objektiv fotoaparátu a nahrávání videa vlastní osoby.

Číslo	Funkce
3	Změna režimu nahrávání (pokud chcete video přiložit k multimediální zprávě nebo uložit normálně).
4	Výběr délky prodlevy před spuštěním nahrávání videa.
5	Nastavení hodnoty expozice.
6	Změna nastavení videokamery.
7	Zobrazení délky videa, kterou lze nahrát (závisí na dostupné paměti).
8	Přepnutí na fotoaparát.
9	Nahrávání videozáznamu.
10	Otevřením prohlížeče obrázků prohlížejte Vámi pořízené obrázky nebo nahraná videa.

4 Vybráním  spustíte nahrávání.

5 Výběrem  nahrávání zastavíte.
Video se automaticky uloží.

Po nahrání videí vyberte ikonku prohlížeče obrázků, abyste si je mohli prohlížet.

- Další videa zobrazíte přechodem vlevo nebo vpravo. Také můžete poklepat na obrazovku a přejíždět náhledy videí na spodní straně obrazovky.
- Chcete-li video přehrát, vyberte .
- Chcete-li odeslat video ostatním, vyberte **Sdílet pomocí**.
- Chcete-li video odstranit, vyberte **Odstranit**.
- Galerii otevřete výběrem **Přejít do Galerie**.

› Úprava nastavení videokamery

Před nahráním videa vyberte  pro přístup k následujícím možnostem:

Možnost	Funkce
Vyvážení bílé	Úprava vyvážení barev s ohledem na světelné podmínky.
Efekt	Použití speciálních efektů, například odstíny hnědé nebo černé a bílé tóny.
Rozlišení	Změna rozlišení.





Videopřeh.

Naučte se pomocí přehrávače videa přehrávat různé typy videosouborů.

 Během přehrávání obsahu DivX Video-On-Demand nezamykejte displej přístroje. Při každém zamčení displeje během přehrávání obsahu DivX Video-On-Demand vám bude odečten jeden zaplacený kredit.

- 1 Otevřete seznam aplikací a vyberte **Videopřeh.**
- 2 Nahoře na obrazovce vyberte režim zobrazení.
- 3 Vyberte video, které chcete přehrát.
- 4 Přehrávání můžete ovládat pomocí virtuálních tlačítek.

V průběhu prohlížení fotografií používejte následující možnosti:

- Chcete-li odeslat video ostatním, vyberte  → **Sdílet pomocí.**
- Titulky zobrazíte výběrem  → **Titulky.**
- Barevný efekt uplatníte výběrem  → **Barevný odstín.**
- Chcete-li aktivovat venkovní viditelnost, abyste zvolili vhodné světelné podmínky, vyberte  → **Viditelnost venku.**
- Podrobnosti o videu zobrazíte výběrem  → **Podrobnosti.**

Galerie

Zde se dozvíte, jak prohlížet fotografie a přehrávat videa uložená v paměti tohoto přístroje.

› Podporované formáty souborů

Typ	Formát
Obrázek	<ul style="list-style-type: none">• Přípona: BMP, GIF, JPG, PNG
Video	<ul style="list-style-type: none">• Přípona: MP4, 3GP, AVI, WMV, ASF, MKV, FLV, WEBM• Kodek: MPEG4, H.264, H.263, Sorenson Spark, DivX[®], DIVX3, VC-1, WMV7/8, MP43, VP8



- Během přehrávání obsahu DivX Video-On-Demand nezamykejte displej přístroje. Při každém zamčení displeje během přehrávání obsahu DivX Video-On-Demand vám bude odečten jeden zaplacený kredit.
- Některé formáty souborů nejsou podporovány v závislosti na softwaru přístroje.
- Pokud velikost souboru překročí velikost dostupné paměti, může při otevírání souboru dojít k chybě.
- Kvalita přehrávání závisí na typu obsahu.
- Některé soubory nemusí být přehrány správně, a to v závislosti na tom, jakým způsobem byly zakódovány.

› Zobrazení fotografie

1 Otevřete seznam aplikací a vyberte **Galerie**.

2 Vyberte složku.



Filtrovat fotografie a videa lze výběrem **Podle alba** nebo **Obrázky a videoklipy** → možnost.











3 Vyberte fotografii (bez ikony), kterou chcete zobrazit.

V průběhu prohlížení fotografií používejte následující možnosti:

- Další fotografie zobrazíte přechodem vlevo nebo vpravo.
- Přiblížení provedete umístěním dvou prstů na obrazovku a jejich roztažením. Oddálení provedete přitažením prstů k sobě. Případně je možné dvakrát poklepat na obrazovku.



Pokud jste aktivovali natáčení, je možné provést přiblížení či oddálení pomocí klepnutí a přidržení dvou bodů a následně naklápet přístroj dopředu či dozadu.

- Prezenciaci obrázků spustíte výběrem . Klepněte na obrazovku, a zastavte tak prezentaci.
- Chcete-li odeslat fotografii ostatním, vyberte .
- Fotografie můžete odstranit výběrem .
- Podrobnosti o fotografii zobrazíte výběrem  → **Detaily**.
- Fotografie otočíte doleva výběrem  → **Otočit doleva**.
- Fotografie otočíte doprava výběrem  → **Otočit doprava**.
- Fotografie nastavíte na pozadí nebo jako obrázek ke kontaktu výběrem  → **Nastavit obrázek jako**.
- Pokud chcete z fotografie oříznout obrázek, vyberte  → **Oříznout**.
- Fotografie vytisknete pomocí připojení WLAN nebo USB volbou  → **Tisknout**. Toto zařízení je kompatibilní pouze s některými tiskárnami Samsung.
- Fotografie zkopírujete výběrem  → **Kopírovat**.
- Výběrem  → **Pohyb** použijete rozpoznání pohybu.

› Přehrávání videozáznamu

1 Otevřete seznam aplikací a vyberte **Galerie**.

2 Vyberte složku.

 Filtrovat fotografie a videa lze výběrem **Podle alba** nebo **Obrázky a videoklipy** → možnost.

3 Vyberte video (pomocí ikony ) k přehrávání.

4 Přehrávání můžete ovládat pomocí virtuálních tlačítek.

▶ str. 64

Editor fotografií

Fotografie můžete upravovat a používat přitom mnoho různých efektů.

1 Otevřete seznam aplikací a vyberte **Editor fotografií**.

2 Zvolte **Vyberte obrázek** → složka → obrázek.

Výběrem **Pořízení snímku** je možné vytvořit novou fotografii.

3 Vyberte  a přetáhněte prstem na oblast, kterou si přejete zvolit.







- Pokud si přejete zvolit jiný nástroj pro výběr, vyberte .



- Chcete-li přičítat nebo odečítat z hranice výběru, zvolte ,  nebo . Pokud zvolíte **Drapák**, je možné upravit velikost výběru pomocí .

- Chcete-li výběr otočit, zvolte .

4 Vyberte **Hotovo**.

5 K úpravě fotografií použijte následující možnosti:

Možnost	Funkce
	Otočení nebo překlopení snímku.
	Změna velikosti obrázku přetažením obdélníku nebo výběrem 100% → možnost.
	Oříznutí obrázku přesunutím nebo přetažením obdélníku.
	Uplatnění barevného efektu.
	Uplatnění efektu filtru.
	Použití dalších nástrojů, například kopírování a destorze jediného obrázku.

- Volbou  zrušíte poslední činnost.
- Volbou  opakujte poslední činnost.

6 Upravte obrázek dle vlastních potřeb a zvolte **Hotovo**.

7 Po skončení vyberte .

8 Pojmenujte fotografii a vyberte **Ano**.

Osobní informace

Kontakty

Naučte se vytvářet a spravovat seznam vašich osobních nebo obchodních kontaktů. Můžete ukládat jména, čísla mobilních telefonů, čísla domácích telefonů, e-mailové adresy, data narození a mnoho dalších informací o kontaktu.

› Vytvoření kontaktu

- 1 Otevřete seznam aplikací a vyberte **Kontakty**.
- 2 Vyberte **+**.
- 3 Vyberte umístění v paměti.
Pokud máte více než jeden účet, zvolte účet, do kterého chcete kontakty přidat.
- 4 Zadejte informace o kontaktu.
- 5 Vybráním **Hotovo** přidáte kontakt do paměti.

› Stahování kontaktů přes účet





Kontakty můžete stáhnout synchronizováním připsaného účtu.

- 1 Otevřete seznam aplikací a vyberte **Nastavení** → **Účty a synchronizace**.
- 2 Vyberte účet → **Synchronizovat Kontakty** →  a synchronizujte seznam kontaktů.
Aktualizovaný seznam kontaktů se automaticky stáhne a uloží do tohoto přístroje.

› Nalezení kontaktu

- 1 Otevřete seznam aplikací a vyberte **Kontakty**.
- 2 Vyberte **Hledat kontakty** a napiště počáteční písmena jména.
- 3 vyberte jméno kontaktu.

Po nalezení kontaktu můžete používat následující možnosti:

- Zprávu odešlete výběrem .
- E-mailovou zprávu odešlete výběrem e-mailové adresy.
- Informace o kontaktu upravíte výběrem  → **Upravit**.
- Kontakt vymažete výběrem  → **OK**.
- Kontakt nastavíte jako oblíbený výběrem .

› Import nebo export kontaktů

Importování souborů kontaktů (ve formátu vcf) z úložiště USB zařízení,

- 1 Otevřete seznam aplikací a vyberte **Kontakty**.
- 2 Vyberte  → **Import/Export** → **Importovat z úložiště**.
- 3 Vyberte umístění v paměti.
Pokud máte více než jeden účet, zvolte účet, do kterého chcete kontakty přidat.
- 4 Vyberte možnost pro importování jednotlivých souborů kontaktů, vícero souborů kontaktů nebo všech souborů kontaktů a zvolte **OK**.
- 5 vyberte soubory kontaktů, které chcete importovat a vyberte **OK**.

Export kontaktů do úložiště USB zařízení,

- 1 Otevřete seznam aplikací a vyberte **Kontakty**.
- 2 Vyberte  → **Import/Export** → **Exportovat do úložiště**.
- 3 Pro potvrzení vyberte **OK**.

› Kopírování nebo přesun kontaktů

Abyste zkopírovali nebo přesunuli kontakty z karty SIM nebo USIM na přístroj,

- 1 Otevřete seznam aplikací a vyberte **Kontakty**.
- 2 Vyberte  → **Import/Export** → **Import ze SIM karty**.
- 3 Vyberte umístění v paměti.
Pokud máte více než jeden účet, zvolte účet, do kterého chcete kontakty přidat.
- 4 Vyberte kontakty, které chcete kopírovat a zvolte **Kopír** nebo **Přes**.

Abyste zkopírovali nebo přesunuli kontakty z přístroje na kartu SIM nebo USIM,

- 1 Otevřete seznam aplikací a vyberte **Kontakty**.
- 2 Vyberte  → **Import/Export** → **Export na SIM kartu**.
- 3 Vyberte kontakty, které chcete kopírovat a zvolte **Kopír** nebo **Přes**. → **OK**.

› Vytvoření vaší vizitky

- 1 Otevřete seznam aplikací a vyberte **Kontakty**.
- 2 Vyberte  → **Můj profil**.
- 3 Zadejte své osobní údaje.
- 4 Vyberte **Hotovo**.



Vizitku je možné odeslat jejím příložením ke zprávě nebo e-mailu, případně přenosem bezdrátovou funkcí Bluetooth.

› Stažení kontaktů z komunitních účtů

Můžete zobrazit seznam účtů komunitních webových stránek a vybrat z něj ten, ze kterého přidáte kontakt do kontaktů.

- 1 Otevřete seznam aplikací a vyberte **Kontakty**.
- 2 Vyberte  → **Zobrazit přátele SNS**.
- 3 Vyberte účet.
- 4 Vyberte kontakty → **Hotovo**.

› Vytvoření skupiny kontaktů

- 1 Otevřete seznam aplikací a vyberte **Kontakty**.
- 2 Vyberte **Skupiny** → .
- 3 Zadejte název skupiny.
- 4 Vyberte **Upravit členy**.
- 5 Zvolte členy ze seznamu kontaktů a vyberte **Hotovo**.
- 6 Po skončení vyberte **Hotovo**.

Kalendář

Zde se dozvíte, jak vytvářet a spravovat denní, týdenní a měsíční události, a nastavovat upozornění, která Vám připomenou důležité události.

› Změna zobrazení kalendáře

- 1 Otevřete seznam aplikací a vyberte **Kalendář**.
- 2 V horní části kalendáře zvolte režim zobrazení.
 - **Den:** Hodinové bloky pro jeden den
 - **Týden:** Seznam naplánovaných schůzek u dnů v celém týdnu
 - **Měsíc:** Denní bloky pro aktuální měsíc
 - **Seznam:** Seznam naplánovaných schůzek

› Vytvoření události



- 1 Otevřete seznam aplikací a vyberte **Kalendář**.
- 2 Vyberte **+**.
- 3 Podle potřeby zadejte podrobnosti o události.
- 4 Vyberte **Hotovo**.

› Zobrazení událostí

Abyste zobrazili dnešní plán,

- 1 Otevřete seznam aplikací a vyberte **Kalendář**.
- 2 Vyberte **Dnes**.
- 3 Vybráním události zobrazíte podrobnosti.

Zobrazení událostí pro určitý den,

- 1 Otevřete seznam aplikací a vyberte **Kalendář**.
- 2 Vyberte datum v kalendáři.
Chcete-li přesunout určitý den ručním zadáním data, vyberte  → **Přejít na**, zadejte datum výběrem  nebo  a vyberte **Nastavit**.
- 3 Vybráním události zobrazíte podrobnosti.

› Vypnutí upozornění na událost

Pokud nastavíte upozornění na událost kalendáře, v určený čas se zobrazí ikona upozornění na událost.

- 1 V systémové liště vyberte .
- 2 Vyberte připomínku a prohlédněte si více podrobností o události.
- 3 Chcete-li odložit nebo zrušit připomínku, vyberte **Odložit** nebo **Konec**.

Poznámka







Naučte se ukládat důležité informace pro pozdější využití.

› Vytvoření poznámky

- 1 Otevřete seznam aplikací a vyberte **Poznámka**.
- 2 Vyberte .
- 3 Zadejte text poznámky.
- 4 Vyberte **Hotovo**.

› Prohlížení poznámek

- 1 Otevřete seznam aplikací a vyberte **Poznámka**.
- 2 Vybráním poznámky zobrazíte podrobnosti.
Pokud chcete používat další funkce poznámky, vyberte ◀.

Nástroj	Funkce
	Smazat poznámku.
	Změna barvy pozadí poznámky.
	Uzamknout poznámku.
	Tisk poznámky pomocí připojení WLAN nebo USB.
	Nahrát poznámku na webové stránky komunit.
	Odeslat poznámku ostatním.

Konektivita

Připojení k počítači

Zde se dozvíte, jak připojovat zařízení k počítači pomocí USB kabelu v různých režimech připojení přes USB. Připojením přístroje k počítači je možné synchronizovat soubory pomocí programu Windows Media Player, přenést data přímo na přístroj a z přístroje a využívat program Samsung Kies.

Abyste mohli využívat počítačového připojení, je třeba deaktivovat režim ladění USB. Otevřete seznam aplikací a vyberte **Nastavení** → **Aplikace** → **Rozvoj**, poté zrušte zaškrtnutí u **Ladění USB**.

› Připojení pomocí Samsung Kies

Ujistěte se, že aplikace Samsung Kies je nainstalována ve vašem počítači. Nebo si tento program můžete stáhnout ze stránek společnosti Samsung (www.samsung.com/kies).



Samsung Kies pracuje jak v operačním systému Windows, tak i s počítači Macintosh.

- 1 Pomocí USB kabelu připojte multifunkční konektor zařízení k počítači. Samsung Kies se spustí automaticky. Pokud se Samsung Kies nespustilo automaticky, klikněte na počítači dvakrát na ikonu Samsung Kies.
- 2 Kopírujte soubory z počítače do přístroje. Další informace naleznete v nápovědě aplikace Samsung Kies.

› Synchronizace s programem Windows Media Player

Ujistěte se, že aplikace Windows Media Player je nainstalována ve vašem počítači.

- 1 Pomocí USB kabelu připojte multifunkční konektor zařízení k počítači s nainstalovaným programem Windows Media Player. Po připojení se v počítači zobrazí okno.
- 2 Spusťte aplikaci Windows Media Player a synchronizujte hudební soubory.
- 3 Upravte nebo zadejte název přístroje ve vyskakovacím okně (v případě potřeby).
- 4 Vyberte a přetáhněte požadované hudební soubory do synchronizačního seznamu.
- 5 Spusťte synchronizaci.

› Připojení jako velkokapacitní paměťové zařízení

Zařízení můžete připojit k počítači jako přenosný disk a procházet soubory.

- 1 Pomocí USB kabelu připojte multifunkční konektor na zařízení k počítači.
- 2 Otevřete složku a zobrazte soubory.
- 3 Kopírujte soubory z počítače do přístroje.



Chcete-li odpojit zařízení od počítače, klikněte na ikonu USB zařízení na panelu úloh Windows a klikněte na volbu pro bezpečné odebrání velkokapacitního paměťového zařízení. Poté vytáhněte USB kabel z počítače. Jinak můžete přijít o data uložená na přístroji nebo poškodit toto zařízení.

Wi-Fi

Zde se dozvíte, jak využívat možnosti funkce bezdrátové sítě přístroje a připojit se k místním bezdrátovým sítím (WLAN) kompatibilním se standardem IEEE 802.11 a/b/g/n.

K internetu a jiným síťovým zařízením se můžete připojit na kterémkoliv místě, kde je k dispozici přístupový bod nebo bezdrátové připojení.



Zařízení využívá neharmonizovanou frekvenci a je určen k použití ve všech evropských zemích. Síť WLAN mohou být v budovách provozovány bez omezení v celé Evropské unii, ale ve Francii nemohou být provozovány mimo budovy.

› Aktivace funkce WLAN

- 1 Otevřete seznam aplikací a vyberte **Nastavení** → **Bezdrátové sítě**.
- 2 Vyberte **Wi-Fi** pro aktivaci funkce WLAN.



Aktivní bezdrátová síť WLAN spuštěná na pozadí vybíjí baterii. Kvůli úspoře baterie aktivujte bezdrátovou síť WLAN jen tehdy, když ji budete používat.

› Vyhledání a připojení k bezdrátové síti WLAN

- 1 Otevřete seznam aplikací a vyberte **Nastavení** → **Bezdrátové sítě** → **Nastavení Wi-Fi**.
Zařízení automaticky vyhledá dostupné sítě WLAN.
- 2 Vyberte síť v části **Sítě Wi-Fi**.
- 3 Zadejte heslo sítě (v případě potřeby).
- 4 Vyberte **OK**.

› Přidání sítě WLAN ručně

- 1 Otevřete seznam aplikací a vyberte **Nastavení** → **Bezdrátové sítě** → **Nastavení Wi-Fi** → **Přidat síť Wi-Fi**.
- 2 Zadejte SSID sítě a vyberte typ zabezpečení.
- 3 Na základě vybraného typu zabezpečení upravte nastavení zabezpečení.
- 4 Vyberte **Uložit**.

› Připojení k síti WLAN pomocí Wi-Fi Protected Setup (WPS)

Pomocí WPS se můžete připojit k zabezpečené síti.

Připojení k síti WLAN tlačítkem WPS:

- 1 Otevřete seznam aplikací a vyberte **Nastavení** → **Bezdrátové sítě** → **Nastavení Wi-Fi**.
- 2 Zvolte síť označenou jako dostupná WPS a vyberte **Nastavení sítě**.
- 3 Vyberte **Tlačítko WPS** → **OK**.
- 4 Stiskněte tlačítko WPS na přístupovém bodě po dobu 2 minut.

Připojení k síti WLAN zadáním kódu WPS PIN:

- 1 Otevřete seznam aplikací a vyberte **Nastavení** → **Bezdrátové sítě** → **Nastavení Wi-Fi**.
- 2 Zvolte síť označenou jako dostupná WPS a vyberte **Nastavení sítě**.
- 3 Vyberte **PIN WPS z přístup. bodu** nebo **PIN WPS z tohoto zařízení** → **OK**.
- 4 Na přístupovém bodu zadejte kód PIN a stiskněte tlačítko Start.

› Úprava nastavení statické IP adresy

- 1 Otevřete seznam aplikací a vyberte **Nastavení** → **Bezdrátové sítě** → **Nastavení Wi-Fi**.
- 2 V seznamu sítí zvolte přístupový bod.
- 3 Zvolte vyskakovací nabídku u **Nastavení IP**.
- 4 Vyberte **Statická**.
- 5 Změňte nastavení IP adresy, které se týkají přístupového bodu, například IP adresy, Network prefix length, Gateway, DNS.
- 6 Vyberte **OK**.

Wi-Fi Direct

Zde se dozvíte, jak používat funkci WLAN Direct pro připojení ke dvěma zařízeními přes síť WLAN bez přístupového bodu.

› Připojení zařízení k jinému WLAN zařízení

- 1 V základním režimu otevřete seznam aplikací a vyberte možnosti **Nastavení** → **Bezdrátové sítě** → **Nastavení Wi-Fi Direct** → **OK** → **Wi-Fi Direct**.
- 2 Stiskněte položku  → **Načíst**.
- 3 Vyberte zařízení, poté vyberte možnost **Připojit**.
Poté co vlastník druhého zařízení potvrdí připojení, budou zařízení spojena.

› Zasílání dat přes WLAN

1 Z příslušné aplikace nebo složky **Moje s.** vyberte soubor nebo položku, např. poznámku, mediální soubor nebo webovou adresu.

2 Vyberte možnost pro zaslání dat prostřednictvím sítě WLAN.



Metoda výběru možnosti se může lišit v závislosti na typu dat.

3 Vyhledejte a vyberte zařízení WLAN.

› Příjem dat přes WLAN

Po vyzvání vyberte možnost **OK**, abyste potvrdili, že chcete přijmout data. Obdržená data jsou uložena do složky ShareViaWifi.

Bluetooth

Funkce Bluetooth představuje bezdrátovou přenosovou technologii komunikace krátkého dosahu, která umožňuje přenášet data na vzdálenost přibl. 10 metrů bez nutnosti fyzického připojení.

Pro přenos informací pomocí Bluetooth nemusí být zařízení blízko sebe. Pokud se zařízení nacházejí ve vzájemném dosahu, přenos informací může probíhat i když je každé v jiné místnosti.



- Společnost Samsung nenese zodpovědnost za případnou ztrátu, zachycení nebo zneužití dat odeslaných nebo přijatých pomocí bezdrátové funkce Bluetooth.
- Vždy se přesvědčte, že zařízení, se kterými sdílíte a vyměňujete data, jsou důvěryhodná a řádně zabezpečená. Pokud se mezi zařízeními nacházejí překážky, může být provozní dosah snížen.
- Některá zařízení, obzvláště ta, která nejsou testována nebo schválena společností Bluetooth SIG, nemusí být se zařízeními kompatibilní.

› Zapnutí bezdrátové funkce Bluetooth

- 1 Otevřete seznam aplikací a vyberte **Nastavení** → **Bezdrátové sítě**.
- 2 Vybráním **Bluetooth** zapnete Bluetooth.

› Nalezení jiných zařízení Bluetooth a spárování s nimi

- 1 Otevřete seznam aplikací a vyberte **Nastavení** → **Bezdrátové sítě** → **Nastavení Bluetooth** → **Najít okolní zařízení**.
- 2 Vyberte zařízení.
- 3 Zadejte kód PIN pro Bluetooth nebo kód PIN pro Bluetooth druhého zařízení, pokud jej má, a vyberte **OK**. Nebo výběrem **Párovat** srovnáte kódy PIN vašeho přístroje a druhého zařízení.

Až majitel druhého zařízení zadá stejný PIN nebo přijme připojení, spárování bude dokončeno. Pokud párování proběhne úspěšně, zařízení automaticky vyhledá dostupné služby.



Některá zařízení, zejména sluchátka nebo sady handsfree do automobilu, mají pevný kód PIN, například 0000. Pokud druhé zařízení vyžaduje kód PIN, je třeba ho zadat.

› Odesílání dat pomocí funkce Bluetooth

- 1 Vyberte soubor nebo položku z příslušné aplikace, například kontakt, poznámku nebo mediální soubor z kalendáře nebo mediální soubor.
- 2 Vyberte možnost zaslání dat přes Bluetooth.



Způsob výběru možnosti se může lišit podle typu dat.

- 3 Vyhledejte a spárujte se zařízením Bluetooth.

› Příjem dat pomocí funkce Bluetooth

- 1 Otevřete seznam aplikací a vyberte **Nastavení** → **Bezdrátové sítě** → **Nastavení Bluetooth** → **Viditelný**.
- 2 Po výzvě zadejte kód PIN pro Bluetooth a vyberte **OK** (v případě potřeby).
- 3 V systémové liště vyberte , poté volbou **Přijmout** potvrďte, že souhlasíte s přijetím dat z tohoto přístroje.

Přijátá data se závislosti na typu uloží do příslušné aplikace nebo složky. Pokud obdržíte vizitku, vyberte **Nastavení** → **Bezdrátové sítě** → **Nastavení Bluetooth** → **Zobrazit přijaté soubory** → vizitka pro import do seznamu kontaktů.

AllShare

Naučte se používat službu DLNA (Digital Living Network Alliance), která vám umožní sdílet mediální soubory mezi DLNA zařízeními u vás doma pomocí sítě WLAN.

Nejdříve musíte aktivovat funkci WLAN a vytvořit profil WLAN.

► str. 78

› Úprava nastavení DLNA pro sdílení mediálních souborů

Chcete-li umožnit ostatním DLNA zařízením přístup k mediálním souborům ve vašem zařízení, je třeba aktivovat sdílení médií.



Některé soubory nebude možná přehrát na zařízeních DLNA.

- 1 Otevřete seznam aplikací a vyberte **AllShare**.
- 2 Vyberte .
- 3 Nastavte funkci DLNA úpravou následujících nastavení:

Možnost	Funkce
Název mediálního serveru	Zadání názvu vašeho zařízení představujícího server médií.
Sdílet média	Zapněte sdílení videa, obrázků a hudby s dalším zařízením s DLNA.
Přístupový bod	Výběr profilu připojení pro DLNA.
Uložit z jiných zařízení	Nastavení povolení nahrání souborů od ostatních zařízení.

› Přehrávání souborů pomocí jiného DLNA zařízení

- 1 Otevřete seznam aplikací a vyberte **AllShare**.
- 2 Zvolte **Toto zařízení**.
- 3 Vyberte kategorii médií a soubor.

- 4 Zvolte přehrávač—ten, který přehraje mediální soubor. Přehrávání se spustí na zvoleném přehrávači.
 - 5 Přehrávání můžete ovládat pomocí ikon v zařízení.
-  Přehrávání se může ukládat do vyrovnávací paměti v závislosti na síťovém připojení a připojeném serveru.

► Přehrávání jiných souborů na zařízení

- 1 Otevřete seznam aplikací a vyberte **AllShare**.
- 2 Zařízení zvolte jako mediální server—ten, který obsahuje mediální soubory.
- 3 Vyberte kategorii médií a soubor. Přehrávání se spustí na zvoleném přehrávači.
- 4 Přehrávání můžete ovládat pomocí ikon v zařízení.

► Přehrávejte soubory jednoho zařízení na jiném zařízení

- 1 Otevřete seznam aplikací a vyberte **AllShare**.
- 2 Zařízení zvolte jako mediální server—ten, který obsahuje mediální soubory.
- 3 Vyberte kategorii médií a soubor. Přehrávání se spustí na zvoleném přehrávači.
- 4 Vyberte . Zařízení automaticky vyhledá DLNA zařízení.
- 5 Zvolte přehrávač—ten, který přehraje mediální soubor.
- 6 Přehrávání můžete ovládat pomocí ikon v zařízení.

Sdílení mobilní sítě

Zde se dozvíte, jak nastavit přístroj jakožto bezdrátový modem nebo bezdrátový přístupový bod počítače nebo jiných zařízení, a sdílet tak mobilní síťové připojení přístroje.

› Sdílejte mobilní síť přístroje přes WLAN

- 1 Otevřete seznam aplikací a vyberte **Nastavení** → **Bezdrátové sítě** → **Sdílení příp. a př. akt. bod.**
- 2 Volbou **Přenosný aktivní bod Wi-Fi** aktivujete funkci sdílení internetového připojení WLAN.
- 3 Výběrem **Konfig. přen. aktivní bod Wi-Fi** nakonfigurujete síťová nastavení, aby bylo možné zařízení používat jako přístupový bod.

Možnost	Funkce
SSID sítě	Zobrazení a úprava názvu přístroje, které se zobrazí na externím zařízení.
Zabezpečení	Vyberte typ zabezpečení.

- 4 Po skončení vyberte **Uložit**.
- 5 Z jiného zařízení vyhledejte název přístroje v seznamu dostupných připojení a připojte se k síti.
Tento přístroj sdílí mobilní síťové připojení s dalším zařízením.

› Sdílejte mobilní síť přístroje přes USB

- 1 Pomocí USB kabelu připojte multifunkční konektor zařízení k počítači.
- 2 Otevřete seznam aplikací a vyberte **Nastavení** → **Bezdrátové sítě** → **Sdílení přip. a př. akt. bod.**
- 3 Vyberte **Sdílení internetového připojení přes USB** pro aktivaci funkce sdílení internetového připojení přes USB. Váš přístroj sdílí mobilní síťové připojení s počítačem. Sdílení síťového připojení zastavíte odškrtnutím políčka vedle **Sdílení internetového připojení přes USB.**



Tento způsob sdílení síťového připojení se může lišit v závislosti na operačním systému počítače.

› Sdílejte mobilní síť přístroje přes bezdrátovou funkci Bluetooth

- 1 Otevřete seznam aplikací a vyberte **Nastavení** → **Bezdrátové sítě** → **Nastavení Bluetooth.**
- 2 Vybráním **Bluetooth** zapnete Bluetooth.
- 3 Vyhledejte jiné Bluetooth zařízení, spárujte se s ním a sdílejte síť. ► str. 82
- 4 Vyberte **Bezdrátové sítě** → **Sdílení přip. a př. akt. bod** → **Sdílení připojení Bluetooth** a aktivujte funkci sdílení připojení přes Bluetooth.

GPS

Váš přístroj je vybaven přijímačem GPS (Global Positioning System). Naučte se aktivovat služby pro zjišťování polohy.

Abyste dosáhli lepšího signálu GPS, nepoužívejte přístroj v těchto podmínkách:

- mezi budovami, v tunelech nebo v podzemních průchodech či uvnitř budov
- za špatného počasí
- v blízkosti pole vysokého napětí nebo elektromagnetického pole
- ve vozidlech se sluneční clonou



Při používání funkcí GPS nesahejte na oblast vnitřní antény, ani ji nepřekrývejte rukama nebo jinými předměty.



Dostupnost této funkce závisí na vaší oblasti a poskytovateli služeb.

› Aktivace služby pro zjišťování polohy

Abyste obdrželi informace o poloze a mohli hledat v mapách, musíte aktivovat službu pro zjišťování polohy.

1 Otevřete seznam aplikací a vyberte **Nastavení** → **Info o poloze a zabezp.**

2 Upravte následující nastavení pro aktivaci služeb určování polohy:

Možnost	Funkce
Použít bezdrátové sítě	Nastavení použití bezdrátové sítě WLAN anebo mobilních sítí pro určení vaší polohy.
Použít satelity GPS	Nastavení použití satelitu GPS pro určení vaší polohy.
Použít službu určování polohy pro vyhledávání na Google	Nastavení použití vaší aktuální polohy pro vyhledávání a další služby společnosti Google.

VPN připojení

Můžete vytvořit VPN (Virtual Private Network) a připojit se zabezpečeně k soukromé síti z veřejné sítě, například z internetu.



Toto zařízení je již nakonfigurováno na přístup k internetu. Pokud máte potíže s přístupem na internet, je třeba upravit připojení. Pokud si nejste zcela jisti podrobnostmi o připojení, které je třeba zadat, obraťte se na poskytovatele sítě.

› Nastavení VPN připojení

- 1 Otevřete seznam aplikací a vyberte **Nastavení** → **Bezdrátové sítě** → **Nastavení VPN** → **Přidat síť VPN**.
- 2 Vyberte typ VPN.
- 3 Upravte informace o připojení.



Dostupné možnosti se mohou lišit podle typu VPN.

Možnost	Funkce
Název sítě VPN	Zadání názvu VPN serveru.
Nastavit server VPN	Zadání IP adresy VPN serveru.
Povolit Šifrování	Nastavení na kódování VPN serveru.
Nastavit sdílený klíč IPsec	Zadání předem nastaveného klíče.
Povolit Utajení L2TP	Nastavení na použití hesla L2TP klíče.
Nastavit utajení L2TP	Zadání hesla L2TP klíče.
Nast. už. certifikát	Výběr uživatelského certifikátu, který bude využívat VPN server k Vaší identifikaci. Můžete importovat certifikát z VPN serveru nebo jej stáhnout z webu.

Možnost	Funkce
Nast. certifikát CÚ	Výběr certifikátu oprávnění (CA), který bude využívat VPN server k Vaší identifikaci. Můžete importovat certifikát z VPN serveru nebo jej stáhnout z webu.
Hledání domén DNS	Zadejte název domény adresy serveru (DNS).

4 Po skončení vyberte  → **Uložit**.

▶ Připojení k soukromé síti

- 1 Otevřete seznam aplikací a vyberte **Nastavení** → **Bezdrátové sítě** → **Nastavení VPN**.
- 2 Vyberte soukromou síť, ke které se chcete připojit.
- 3 Zadejte uživatelské jméno a heslo a vyberte **Připojit**.

Nástroje

Upozornění



Naučte se nastavit a ovládat upozornění na důležité události.

› Nastavení nového upozornění

- 1 Otevřete seznam aplikací a vyberte **Upozornění**.
- 2 Vyberte .
- 3 Nastavte podrobnosti budíku.
- 4 Po skončení vyberte **Hotovo**.

› Vypnutí upozornění

Když zvoní budík,

- Budík zastavíte přetažením  doprava.
- Pokud si přejete, aby se budík po určité době opět rozezněl, přetáhněte  doleva.

› Odstranění upozornění

- 1 Otevřete seznam aplikací a vyberte **Upozornění**.
- 2 Vyberte budík, který chcete vymazat.
- 3 Vyberte **Odstranit** → **OK**.



Můžete odstranit nebo deaktivovat upozornění klepnutím a podržením upozornění a výběrem **Odstranit upozornění** nebo **Deaktivovat upozornění**.

Kalkulačka

Zde se dozvíte, jak lze přímo na přístroji provádět matematické výpočty stejným způsobem, jako na běžné kapesní nebo stolní kalkulačce.

- 1 Otevřete seznam aplikací a vyberte **Kalkulačka**.
- 2 Používejte tlačítka, která odpovídají zobrazení kalkulačky a provádějte základní nebo vědecké výpočetní operace.

Stahování

Zde se dozvíte, jak spravovat záznamy souborů stažené z webu.







- 1 Otevřete seznam aplikací a vyberte **Stahování**.
- 2 Vyberte složku stahování.
- 3 Pokud chcete otevřít stažený soubor, vyberte protokol. Chcete-li záznam vymazat, vyberte zaškrtačkové políčko a poté .





eBook

Zde se dozvíte, jak otevírat a číst knihy a PDF soubory.

› Čtení knih

- 1 Otevřete seznam aplikací a vyberte **eBook**.
- 2 Pokud spouštíte tuto aplikaci poprvé, přečtěte si informace o zřeknutí se práv a vyberte **Potvrdit**.
- 3 Vyberte knihu z knihovny.
- 4 Stránky otočíte tažením prstu doleva či doprava nebo klepnutím vedle levého nebo pravého okraje stránky.

- 5 Klepněte na obrazovku a použijte následující možnosti:
- Obsah, záložky nebo zvýrazněná pole zobrazíte výběrem .
 - Abyste přizpůsobili nastavení písma a motivu, vyberte .
 - Jas obrazovky nastavíte výběrem .
 - Pokud chcete číst knihu pomocí funkce převodu textu na řeč, vyberte  → **Číst**.
 - Text v knize vyhledáte výběrem .
 - Pro přidání záložky na aktuální stranu vyberte .
 - Pokud potřebujete vyhledat slovo, klepněte na slovo a přidržte jej, poté z místního okna vyberte **Kopírovat**.
 - Poznámku přidáte klepnutím a přidržením slova, poté volbou položky **Poznámka** z vyskakovacího okna.
 - Slovo na webové stránce vyhledáte klepnutím a přidržením slova, poté výběrem položky **Hledat** z místního okna.
- 6 Vytvoření nakreslené poznámky pomocí následujících nástrojů:

Nástroj	Funkce
	Zvýraznění textu.
	Kreslení do knížky.
	Vymazat kresbu nebo zvýraznění.
	Úprava nastavení pera a možností zvýraznění.

› Import knižních souborů

Můžete importovat knižní soubory (ve formátu epub a pdf) z vnitřní paměti.



- Některé knižní soubory chráněné pomocí DRM nejsou podporovány.
- Zakoupit knihy v online knižní prodejně je možné výběrem .

- 1 Otevřete seznam aplikací a vyberte **eBook**.
- 2 Vyberte  → **Import**.
- 3 Vyberte knižní soubory k importu a vyberte **Hotovo**.

Moje soubory

Naučte se rychle a jednoduše otevírat všechny vaše obrázky, videa, hudbu, zvukové klipy a ostatní typy souborů uložených v přístroji.



› Podporované formáty souborů

Typ	Formát
Obrázek	<ul style="list-style-type: none">• Přípona: BMP, GIF, JPG, PNG
Video	<ul style="list-style-type: none">• Přípona: MP4, 3GP, AVI, WMV, ASF, MKV, FLV, WEBM• Kodek: MPEG4, H.264, H.263, Sorenson Spark, DivX®, DIVX3, VC-1, WMV7/8, MP43, VP8
Hudba	<ul style="list-style-type: none">• Přípona: MP3, AAC, OGG, FLAC, MP4, 3GP, M4A, WMA, WAV, IMY, MID, XMF, OTA• Kodek: MP3, AAC, AAC+, eAAC+, FLAC, WMA, VORBIS, MIDI, AMR-NB/WB, PCM, AC3 (pouze u videa)



- Některé formáty souborů nejsou podporovány v závislosti na softwaru přístroje.
- Pokud velikost souboru překročí velikost dostupné paměti, může při otevírání souboru dojít k chybě.
- Kvalita přehrávání závisí na typu obsahu.
- Některé soubory nemusí být přehrány správně, a to v závislosti na tom, jakým způsobem byly zakódovány.



› Otevření souboru

- 1 Otevřete seznam aplikací a vyberte **Moje s.**
- 2 Vyberte rolovací nabídku nahoře vpravo na obrazovce a vyberte možnost řazení seznamu souborů.
- 3 Vyberte složku.
 - O úroveň výše v adresáři souborů přejdete, pokud vyberete .
 - Návrat na nejvyšší úroveň adresáře souboru provedete výběrem .
- 4 Vyberte soubor k otevření.

› Vytvořte složku

- 1 Otevřete seznam aplikací a vyberte **Moje s.**
- 2 Vyberte .
- 3 Zadejte jméno a vyberte **Hotovo.**

› Kopírování nebo přesun souborů

- 1 Otevřete seznam aplikací a vyberte **Moje s.**
- 2 Vyberte zaškrťací políčko u složky nebo souboru, který chcete kopírovat nebo vyjmout.
- 3 Zvolte  nebo .
- 4 Najděte složku a vyberte .





› Odstranění souborů

- 1 Otevřete seznam aplikací a vyberte **Moje s.**
- 2 Vyberte zaškrťací políčko u složek nebo souborů, které chcete vymazat.
- 3 Vyberte  → **Ano.**



Poznámky s grafikou

Zde se dozvíte, jak vytvářet náčrtky poznámek pomocí různých nástrojů.

- 1 Otevřete seznam aplikací a vyberte **Gr. pozn.**
- 2 Vyberte .
- 3 Vytvoření nakreslené poznámky pomocí následujících nástrojů:

Nástroj	Funkce
	Zadání textu.
	Psaní nebo kreslení na obrazovce.
	Vymazat skicu.
	Přizpůsobení nastavení nástrojů.

Můžete také použít následující možnosti:

- Vložení fotografie, poznámky nebo mapy provedete výběrem  → **Vložit**.
- Volbou  zrušíte poslední činnost.
- Volbou  opakujte poslední činnost.

- 4 Po skončení vyberte **Hotovo**.

Polaris Office









Zde se dozvíte, jak vytvářet a prohlížet na přístroji soubory Microsoft Word, Excel, PowerPoint a Adobe PDF.

› Vytvoření nového dokumentu

- 1 Otevřete seznam aplikací a vyberte **Polaris Office**.
- 2 Pokud spouštíte tuto aplikaci poprvé, zaregistrujte se jako online uživatel nebo přeskočte registraci.
- 3 Vyberte **Nový soubor** → typ dokumentu.

- 4 Do dokumentu vložte obsah.
- 5 Po skončení vyberte .
- 6 Zadejte název dokumentu a vyberte umístění pro jeho uložení.
- 7 Vyberte **Uložit**.

› Otevření dokumentu

- 1 Otevřete seznam aplikací a vyberte **Polaris Office**.
- 2 Zvolte **Local Storage** → dokument.
Pokud si přejete otevřít naposledy otevřený dokument, vyberte soubor v **Poslední soubory**.
- 3 Prohlídněte si požadovaný dokument.
 - Pokud si přejete otevřít nástrojovou lištu, abyste mohli upravit dokument (word, textový nebo excelový soubor), vyberte .
 - Přiblížení provedete umístěním dvou prstů na obrazovku a jejich roztažením. Oddálení provedete přitažením prstů k sobě. Také můžete zvolit  → možnost.
 - Text v dokumentu vyhledáte výběrem .
 - Pro přidání záložky na aktuální stranu vyberte  → **Knižní klip**.
 - Abyste přizpůsobili dokument obrazovce, vyberte  → **Přizpůsobení textu**.
 - Soubor odešlete ostatním výběrem  → **Odeslat**.
 - Pokud si přejete přečíst dokument pomocí funkce převod textu na řeč, vyberte  → **Text na řeč**.
 - Soubor vytisknete výběrem  → **Tisk**. Toto zařízení je kompatibilní pouze s některými tiskárnami Samsung.

› Správa dokumentů online

Přidání účtu

- 1 Otevřete seznam aplikací a vyberte **Polaris Office**.
- 2 Vyberte **Přidat účet**.
- 3 Zadejte e-mailovou adresu a heslo, vstupte do účtu a poté zvolte **OK**.

Správa dokumentů

- 1 Otevřete seznam aplikací a vyberte **Polaris Office**.
- 2 Vyberte **Web Storage** → účet.
- 3 Prohlížejte si a spravujte vaše dokumenty na serveru podle potřeby.

Hlasové vyhledání

Zde se dozvíte, jak používat funkci hlasového příkazu k vyhledání poloh a informací hlasem.





Dostupnost této funkce závisí na vaší oblasti a poskytovateli služeb.

- 1 Otevřete seznam aplikací a vyberte **Hlasové vyhledání**.
- 2 Vyberte **Mluvte**.
- 3 Vyslovte příkaz do mikrofonu.
- 4 Vyberte název položky, kterou chcete otevřít.

Světový čas

Naučte se zobrazovat čas v jiném pásmu.

- 1 Otevřete seznam aplikací a vyberte **Světový čas**.
 - 2 Vyberte .
 - 3 Napište název města a vyberte město ze seznamu.
Město můžete zvolit v zobrazení světové mapy.
 - 4 Vyberte .
 - 5 Chcete-li přidat další světové hodiny, opakujte kroky 2-4.
-  Chcete-li použít letní čas, klepněte a přidržte hodiny, poté vyberte **Nastavení letního času**.

Nastavení

Otevření menu nastavení

- 1 Otevřete seznam aplikací a vyberte **Nastavení**.
- 2 Vyberte kategorii nastavení a vyberte možnost.

Bezdrátové síť

V této části můžete měnit nastavení bezdrátových síťových připojení.

› Režim Letadlo

V tomto režimu budou všechny bezdrátové funkce zařízení vypnuté. Budete moci používat pouze služby nevyužívající připojení k síti.

› Wi-Fi

Zapnutí nebo vypnutí síťové funkce WLAN.

› Nastavení Wi-Fi

- **Wi-Fi:** Zapnutí nebo vypnutí síťové funkce WLAN. ► str. 78
- **Oznámení sítě:** Nastavení upozornění zařízení na dostupnou otevřenou síť.
- **Zásady režimu spánku Wi-Fi:** Nastavení, kdy má přístroj vypnout funkci sítě WLAN.
- **Přidat síť Wi-Fi:** Ruční přidání přístupového bodu sítě WLAN.

› Nastavení Wi-Fi Direct

- **Wi-Fi Direct:** Aktivace funkce WLAN Direct pro připojení ke dvěma zařízeními přes WLAN bez přístupového bodu. ► str. 80
- **Název zařízení:** Prohlížení nebo úprava názvu zařízení.

- **Stav:** Prohlížení stavu připojení.
- **Odpojit Wi-Fi Direct:** Odpojení připojeného zařízení.

› Kies prostřednictvím Wi-Fi

Zařízení připojte k Samsung Kies přes síť WLAN.

› Bluetooth

Zapnutí nebo vypnutí funkce Bluetooth.

› Nastavení Bluetooth

- **Bluetooth:** Zapnutí nebo vypnutí funkce Bluetooth. ► str. 82
- **Jméno zařízení:** Nastavení názvu Bluetooth vašeho zařízení.
- **Viditelný:** Nastavení viditelnosti zařízení pro ostatní zařízení Bluetooth.
- **Časový limit viditelnosti:** Nastavení prodlevy, po kterou bude zařízení viditelné.
- **Zobrazit přijaté soubory:** Zobrazení souborů přijatých z jiného zařízení přes bezdrátovou funkci Bluetooth.
- **Najít okolní zařízení:** Hledání dostupných zařízení Bluetooth.

› Sdílení příp. a př. akt. bod

- **Sdílení internetového připojení přes USB:** Aktivujte funkci sdílení internetového připojení přes USB, abyste mohli sdílet mobilní síťové připojení s počítačem pomocí USB. Po připojení k počítači je přístroj využíván jako bezdrátový modem počítače. ► str. 87
- **Přenosný aktivní bod Wi-Fi:** Aktivace funkce Přenosné sdílení připojení k Internetu pomocí Wi-Fi pro sdílení připojení mobilní sítě tohoto zařízení s počítačem nebo jinými zařízeními pomocí funkce WLAN. ► str. 86
- **Konfig. přen. aktivní bod Wi-Fi:** Konfigurace síťových nastavení k použití zařízení jakožto přístupového bodu.
- **Sdílení připojení Bluetooth:** Aktivace funkce Sdílení připojení přes Bluetooth pro sdílení mobilního síťového připojení zařízení a počítačem pomocí bezdrátové funkce Bluetooth. ► str. 87
- **Nápověda:** Zde se dozvíte více o sdílení internetového připojení přes USB a WLAN.

› Nastavení VPN

Nastavení a připojení k soukromé síti (VPN). ► str. 89

› Mobilní síť

- **Použití datové pakety:** Nastavení povolení datových sítí s komutací paketů pro síťové služby.
- **Datový roaming:** Nastavení připojení zařízení k jiné síti, když jste v zahraničí nebo není k dispozici domovská síť.
- **Názvy přístupových bodů:** Nastavení názvů přístupových bodů.
- **Režim sítě:** Výběr typu sítě.
- **Síťoví operátoři:** Vyhledávání dostupných sítí a výběr sítě pro roaming.

Zvuk

Změna nastavení pro různé zvuky přístroje.

- **Vibrace:** Nastavte, u jakých událostí má přístroj vibrovat.
- **Hlasitost:** Nastavení hlasitosti pro oznámení (📢), mediální zvuky (🔊), tóny výstrah (🚨), a systémové zvuky (🔊^{sys}).
- **Vyzváněcí tón oznámení:** Výběr vyzváněcího tónu upozornění na události.
- **Slyšitelný výběr:** Nastavení zvuků zařízení při výběru aplikace nebo možnosti na dotykovém displeji.
- **Zvuky zamknutí displeje:** Nastavení zvuku, který zazní při zamykání nebo odemykání dotykového displeje.
- **Hmatová zpětná vazba:** Nastavení vibrace zařízení, pokud se dotknete tlačítek.
- **Intenzita vibrací:** Úprava intenzity vibrační hmatové odezvy.

Displej

Změna nastavení pro displej.

- **Jas:** Aktivace automatického jasu nebo nastavení jasu displeje.
- **Zobrazení na displeji:**
 - **Styl písma:** Změna typu písma zobrazovaného textu. Písma můžete stáhnout z trhu Android výběrem **Získat písma online**.
 - **Domovská obrazovka:** Výběr obrázku na pozadí domovské obrazovky.
 - **Zamknout displej:** Výběr obrázku, který se zobrazí po uzamčení obrazovky.
- **Režim:** Výběr režimu zobrazení.
- **Automaticky otočit displej:** Nastavení možnosti automatického naklápění obsahu po natočení přístroje.
- **Animace:** Nastavení zobrazování animací při přepínání oken.
- **Časový limit:** Nastavení prodlevy, než přístroj vypne podsvícení displeje.
- **Aut. nast. int. displeje:** Nastavení úspory energie úpravou jasu displeje.
- **Horizontální kalibrace:** Úprava horizontálních os přístroje pro lepší rozpoznávání pohybu kalibrací akcelerometru.

Úsporný režim

- **Použít úsporný režim:** V případě, že máte vybitou baterii, aktivujte Úsporný režim.
- **Zapnout úsporný režim:** Vyberte hladinu baterie, při které se Úsporný režim zapne.
- **Vypnout Wi-Fi:** Deaktivujte funkci sítě WLAN, pokud přístroj není připojen pomocí přístupového bodu sítě WLAN.

- **Vypnout Bluetooth:** Deaktivujte funkci Bluetooth, pokud ji právě nepoužíváte.
- **Vypnout GPS:** Pokud ji právě nepoužíváte, vypněte funkci GPS.
- **Vypnout synchronizaci:** Synchronizaci vypněte, pokud přístroj není s webovým serverem synchronizován.
- **Jas:** Aktivujte nastavení jasu pro Úsporný režim.
- **Jas:** Nastavení úrovně jasu pro Úsporný režim.
- **Časový limit:** Nastavení prodlevy, než přístroj vypne podsvícení displeje.
- **Tipy pro úsporný režim:** Zde se dozvíte, jak snížit spotřebu baterie.

Info o poloze a zabezp.

Změňte nastavení, abyste zabezpečili přístroj a funkčnost GPS.

- **Použít bezdrátové síť:** Nastavení použití bezdrátové sítě WLAN anebo mobilních sítí pro určení vaší polohy.
- **Použít satelity GPS:** Nastavení použití satelitu GPS pro určení vaší polohy.
- **Použít službu určování polohy pro vyhledávání na Google:** Nastavení použití vaší aktuální polohy pro vyhledávání a další služby společnosti Google.
- **Konf. zamknutí disp.:** Nastavení, jakým způsobem zamykat obrazovku.
 - **Vypnout:** Deaktivace zámku displeje.
 - **Nezabezpečený:** Nastavení na použití zámku bez zadání kódu PIN, hesla či vzoru.
 - **Znak:** Nastavení znaku pro odemknutí displeje.
 - **PIN:** Nastavení PIN kódu (číselný) pro odemknutí displeje.
 - **Heslo:** Nastavení hesla (alfanumerické) pro odemknutí displeje.

- **Info o majiteli:** Úprava textu určeného k zobrazení na obrazovce v režimu Zámek displeje.
- **Šifrovat zařízení:** Nastavení PIN kódu nebo hesla pro zakódování přístroje, aby Vaše data a informace uložená na přístroji byla dostatečně chráněna. Jakmile přístroj zakódujete, budete muset po každém zapnutí přístroje zadávat heslo. Kódování přístroje může trvat déle než hodinu, proto je třeba nejprve nabít baterii.
- **Upoz. na změnu SIM karty:** Aktivace nebo deaktivace funkce Najít moje mobilní zař., která v případě ztráty nebo odcizení napomáhá k určení polohy přístroje. ► str. 28
- **Příjemci výstražné zprávy:** Nastavení příjemců, kteří obdrží zprávu o sledování z tohoto ztraceného přístroje.
- **Dálkové ovládání:** Nastavení na dálkové ovládání ztraceného zařízení prostřednictvím webu.
- **Nastavte zámek SIM karty:**
 - **Zamknout SIM kartu:** Aktivace nebo deaktivace funkce zamknutí kódem PIN - před použitím zařízení budete nuceni zadat kód PIN.
 - **Změnit PIN kód SIM karty:** Změna kódu PIN používaného k přístupu k datům na kartě SIM nebo USIM.
- **Viditelná hesla:** Pokud chcete, můžete nastavit zobrazování hesel při jejich psaní.
- **Správci zařízení:** Zobrazení nainstalovaných správců přístroje. Můžete aktivovat správce přístroje pro použití nových zásad na vašem přístroji.
- **Použit zabezpečené přihlašovací údaje:** Používejte pouze certifikáty a osvědčení. Zajistíte tak bezpečné používání různých aplikací.
- **Instalovat z paměti USB:** Instalace zakódovaných certifikátů, které jsou uloženy na úložišti USB.
- **Nastavit heslo:** Vytvoření a potvrzení hesla pro přístup k osvědčením.
- **Vymazat úložiště:** Odstranění veškerých osvědčení z přístroje a nastavení nového hesla.

Aplikace

Změna nastavení pro správu nainstalovaných aplikací.

- **Správa aplikací:** Zobrazení seznamu aplikací nainstalovanýchchv zařízení.
- **Spuštěné služby:** Zobrazení používaných služeb; po otevření je můžete spravovat.
- **Využití paměti:** Přehled o dostupné volné paměti a paměti využívané aplikacemi.
- **Využití baterie:** Zobrazení množství energie spotřebovávané zařízením.
- **Neznámé zdroje:** Vyberte tuto volbu, pokud chcete stahovat aplikace z libovolných zdrojů. Pokud tuto volbu nevyberete, budete moci stahovat aplikace pouze z trhu Android.
- **Rozvoj:**
 - **Ladění USB:** Vyberte tuto volbu, chcete-li připojit zařízení k počítači pomocí USB kabelu při vývoji aplikací.
 - **Zůstat vzhůru:** Nastavení přístroje, aby při nabíjení baterie ponechal displej zapnutý.
 - **Povolit fiktivní polohy:** Umožnění odesílání údajů o fiktivní poloze a službách do Správce umístění za účelem testování při vývoji aplikací.
- **Samsung Apps:** Výběr síťového připojení (WLAN nebo síť s přepínáním paketů) pro získávání oznámení o nových aplikacích ze Samsung Apps.

Účty a synchronizace

V této části můžete měnit nastavení funkce automatická synchronizace nebo spravovat synchronizaci účtů.

- **Data na pozadí:** Toto nastavení bude nyní využíváno během funkce automatická synchronizace. Automatická synchronizace se nyní spustí na pozadí, bez otevírání aplikací.
- **Automaticky synchronizovat:** Zařízení nyní bude synchronizovat kontakty, kalendář a emaily automaticky.

Nastavení pro Motion

Změní nastavení, která ovládají rozpoznávání pohybu na tomto zařízení.

- **Aktivace pohybu:** Nastavení na použití rozpoznávání pohybu.
- **Naklopení:** Přiblížení či oddálení při prohlížení obrázků v Galerii nebo při procházení webovými stránkami provedete klepnutím dvěma prsty a přidržením, poté naklopením zařízení dozadu nebo dopředu.
- **Posouvání:** Nastavení, aby se po klepnutí a přidržení položky a následném naklopení zařízení doleva nebo doprava položka přesunula na jinou stránku.

Brána firewall

Změnou nastavení povolte nebo zakažte aplikacím se připojovat k internetu.

- **Použití brány IP firewall:** Aktivací internetové brány firewall ochráníte aplikace.
- **Nastavení brány IP firewall:** Volbou povolit, blokovat, výchozí zásady nebo síťové připojení upravte nastavení uživatelské brány firewall aplikace.
- **Výchozí nastavení zásad:** Nastavením výchozích zásad povolíte nebo zablokujete aplikaci přístup k internetu.

Soukromí

- **Zálohovat moje data:** Nastavení pro zálohování nastavení a dat aplikací na server Google.
- **Zálohovat účet:** Přidejte Google account a prohlédněte si jej, abyste mohli zálohovat na něj svá data.
- **Automatické obnovení:** Nastavení obnovení nastavení a dat aplikací při opětovné instalaci aplikací na přístroj.
- **Obnovit tovární data:** Resetování nastavení na původní nastavení hodnot z výroby a vymazání veškerých vašich dat.

Úložiště

Zkontrolujte si informace o paměti tohoto přístroje.

Jazyk a zadávání

Změna nastavení funkce vkládání textu, rozpoznávání hlasu a funkce převodu textu na řeč.

› Vybrat jazyk

Výběr jazyka, ve kterém se budou zobrazovat všechna menu a aplikace.

› Nastavení rozpoznávání hlasu

- **Jazyk:** Vyberte jazyk pro rozpoznávání hlasu od společnosti Google.
- **Bezpečné vyhledávání:** Nastavení přístroje k filtrování explicitního textu anebo obrázků z výsledků hlasového hledání.
- **Blokovat nevhodná slova:** Skrytí nevhodných slov, které váš přístroj rozpozná z výsledků hlasového hledání.

› Nastavení převodu textu na řeč

- **Poslechnout si příklad:** Poslech mluveného textu na ukázkou. Pro používání funkce převodu textu na řeč si nainstalujte hlasová data.
- **Vždy použít moje nastavení:** Nastavení zařízení tak, aby využíval Vámi nastavenou rychlost řeči a jazyková nastavení uložená v aplikacích.
- **Výchozí modul:** Nastavení syntézy řeči enginu, která se má použít v mluveném textu.
- **Instalovat hlasová data:** Stažení a instalace hlasových dat pro používání funkce převodu textu na řeč.
- **Rychlost mluvení:** Výběr rychlosti mluvení při použití funkce převodu textu na řeč.
- **Jazyk:** Výběr jazyka funkce převodu textu na řeč.
- **Moduly:** Zobrazení enginů převodu textu na řeč stažených z trhu Android.

› Aktuální metoda zadávání

Zvolte výchozí typ klávesnice pro vkládání textu.

› Výběr metody zadávání

Nastavte zařízení tak, aby skrylo nebo zobrazilo ikonu pro možnosti vkládání textu (). Pokud zvolíte **Automaticky**, přístroj automaticky skryje nebo zobrazí ikonu, v závislosti na klávesnici.

› Konfigurovat způsoby zadávání

- **Swype**
 - **Swype:** Nastavení přístroje tak, aby používal klávesnici Swype.
 - **Nastavení:**
 - Jazyk:** Výběr jazyka pro zadávání textu.



Některé jazyky nemusí být podporovány. Text v jiném jazyce můžete zadávat po přepnutí na požadovaný jazyk.

Zvukový signál: Nastavení upozornění, neexistují-li žádná alternativní slova pro zadání při dvojitým kliknutí na slovo.

Vibrace při stisku: Nastavení vibrace zařízení, když se dotknete tlačítka.

Zobrazit tipy: Nastavení, aby zařízení automaticky zobrazovalo nápovědu k právě prováděné činnosti, je-li k dispozici.

Návrhování slov: Nastavení na zobrazení návrhů v průběhu psaní textu. Tato funkce je k dispozici pouze pro angličtinu.

Auto. vkládání mezer: Nastavení automatického vkládání mezer mezi slova.

Auto. velká písmena: Nastavení automatické změny prvního písmena na velké po ukončovacím interpunkčním znaménku, například tečky, otazníku nebo vykřičníku.

Ukázat celou stopu: Nastavení, aby se zobrazily stopy tahů na klávesnici.

Rychlost vs. přesnost: Nastavení poměru rychlosti a přesnosti.

Osobní slovník: Nastavení vlastního slovníku. Slova ve slovníku se budou zobrazovat jako návrhy pro vkládání tetxu.

Resetovat slovník Swype: Odstranění Vámi přidaných slov ze slovníku.

Nápověda: Zobrazení nápovědy k používání klávesnice Swype.

Příklady: Naučte se psát text rychleji pomocí klávesnice Swype.

Verze: Zobrazení informací o verzi.

• Klávesnice Android

- **Klávesnice Android:** Nastavení přístroje tak, aby používal klávesnici Android.

- **Aktivní metody zadávání:** Výběr jazyka pro zadávání textu.

- **Nastavení:**

Velká písmena automaticky: Nastavení automatické změny prvního písmena na velké po ukončovacím interpunkčním znaménku, například tečce, otazníku nebo vykřičníku.

Při stisku klávesy vibrovat: Nastavení vibrace zařízení, když se dotknete tlačítka.

Zvuk při stisku klávesy: Nastavení zvuku při dotyku tlačítek.

Automatické opravy: Nastavení automaticky opravy překlepů.

Zobrazit návrhy oprav: Nastavení předvídání slov podle písmen, které píšete, a zobrazování návrhů slov.

• **Klávesnice Samsung**

- **Klávesnice Samsung:** Nastaví přístroj tak, aby používal klávesnici Samsung.

- **Nastavení:**

Jazyk zadávání: Výběr jazyka pro zadávání textu.



Některé jazyky nemusí být podporovány. Text v jiném jazyce můžete zadávat po přepnutí na požadovaný jazyk.

XT9: Aktivace režimu XT9 pro zadávání textu pomocí režimu Prediktivního vkládání.

Rozšířená nastavení XT9: Aktivace rozšířených funkcí režimu XT9, například automatického dokončování, opravování nebo nahrazování, a možnosti sestavení vlastního seznamu slov.

Automatická tečka: Nastavení přístroje na vložení tečky po dvojím klepnutí na mezerník.

Zvuk při stisknutí tlačka: Nastavení zvuku při dotyku tlačítek.

Automatické psaní velkých písmen: Nastavení automatické změny prvního písmena na velké po ukončovacím interpunkčním znaménku, například tečce, otazníku nebo vykřičníku.

Hlasový vstup: Aktivace funkce hlasového zadání pro zadání textu hlasem na klávesnici Samsung.

Nastavení psaní rukou: Přizpůsobení nastavení pro režim Psaní rukou, například doba rozpoznávání, tloušťka pera nebo barva pera.

Kurz: Naučte se zadávat text pomocí klávesnice Samsung.

Usnadnění

Změňte nastavení pro funkce usnadnění.

- **Usnadnění:** Aktivace stažené aplikace usnadnění, jako je Talkback nebo Kickback, které poskytují zvuk, melodii nebo vibrační odezvu.
- **Služby usnadnění:** Výběr aplikace usnadnění, která má být použita. Tato možnost je dostupná pouze tehdy, pokud jste stáhli aplikaci usnadnění do vašeho přístroje.
- **Skripty usnadnění:** Nastaví povolení stahování skriptů pro usnadnění z Google.
- **Zpoždění klepnutí a podržení:** Nastavení času pro rozpoznání klepnutí a podržení na obrazovce.

Datum a čas

V této části si můžete zobrazit a upravovat následující nastavení zobrazení času a data v zařízení.



Pokud se baterie zcela vybita nebo je vyjmuta ze zařízení, čas a datum se resetují.

- **Automatická aktualizace data a času:** Automatická aktualizace data a času při cestování do jiných časových pásem.
- **Nastavit datum:** Ruční nastavení data.
- **Nastavit čas:** Ruční nastavení času.
- **Vybrat časové pásmo:** Nastavení domovského časového pásma.
- **Použit 24hodinový formát:** Nastavení zobrazení času v 24hodinovém formátu.
- **Vyberte formát data:** Výběr formátu data.

O zařízení

Přístup k informacím o tomto přístroji, kontrola stavu zařízení a aktualizace systému přístroje.

Řešení problémů

Když zařízení zapnete, nebo při jeho používání, budete vyzváni k zadání jednoho z následujících kódů:

Kód	Zkuste problém vyřešit takto:
Heslo	Když je aktivní funkce zámek zařízení, musíte zadat heslo, které jste pro zařízení nastavili.
PIN	Při prvním použití zařízení, nebo když je nutné zadat kód PIN, musíte zadat kód PIN dodaný s kartou SIM nebo USIM. Tuto funkci můžete vypnout pomocí menu Zamknout SIM kartu .
PUK	Karta SIM nebo USIM je zablokována – obvykle kvůli opakovanému zadání nesprávného kódu PIN. Musíte zadat kód PUK, který jste obdrželi od poskytovatele služeb.
PIN2	Při otevření menu vyžadujícího PIN2 musíte zadat kód PIN2 dodaný s kartou SIM nebo USIM. Bližší informace získáte od svého poskytovatele služeb.

Váš přístroj zobrazuje chybové zprávy sítě nebo služby

- Nacházíte-li se v oblasti se slabým signálem nebo špatným příjmem, můžete ztratit příjem. Přejděte na jiné místo a zkuste to znovu.
- Bez předplatného nelze některé možnosti používat. Podrobnosti získáte od svého poskytovatele služeb.

Dotykový displej reaguje pomalu nebo chybně

Pokud je zařízení vybaveno dotykovým displejem a dotykový displej nereaguje správně, postupujte takto:

- Odstraňte ochranné kryty z dotykového displeje. Ochranné kryty mohou bránit zařízení v rozpoznání pokynů a pro zařízení s dotykovým displejem se nedoporučují.
- Dbejte na to, aby byly vaše ruce při používání dotykového displeje čisté a suché.
- Restartujte zařízení, abyste odstranili dočasné chyby v softwaru.
- Ujistěte se, že v zařízení je nahrána nejnovější verze softwaru.
- Pokud je dotykový displej poškrábán nebo poškozen, odnechte zařízení do servisního střediska Samsung.

Váš přístroj přestane reagovat nebo vykazuje vážné chyby

Pokud přístroj přestane reagovat nebo se zasekne, možná bude nutné ukončit všechny programy nebo resetovat přístroj. Pokud přístroj reaguje, ale zasekl se některý program, ukončete program pomocí správce úloh. Pokud váš přístroj zamrzl a nereaguje, stiskněte a podržte [⏻] po dobu 8 – 10 sekund, dokud se přístroj nevypne a následně automaticky nezapne.

Pokud se problém nevyřeší, proveďte obnovení továrních dat. Otevřete seznam aplikací a vyberte **Nastavení** → **Soukromí** → **Obnovit tovární data** → **Resetovat zařízení** → **Vymazat vše**.

Zařízení vydává zvukový signál a ikona baterie bliká

Napětí baterie je nízké. Abyste mohli zařízení dále používat, nabijte baterii.

Baterie se nenabíjí správně nebo se zařízení vypíná

Pokud se baterie již zcela nenabíjí, je třeba ji vyměnit za novou. Zařízení odevzdejte do místního střediska služeb společnosti Samsung.

Zařízení je horké na dotek

Při používání aplikací náročných na energii nebo dlouhodobém používání aplikací může být zařízení horké na dotek. Toto je normální a nemělo by to mít žádný vliv na životnost ani výkon zařízení.

Při spouštění fotoaparátu se objevují chybové zprávy

Mobilní zařízení Samsung musí mít pro provoz aplikace fotoaparátu dostatek dostupné paměti a dostatečně nabitou baterii. Pokud se při spuštění fotoaparátu zobrazují chybové zprávy, postupujte takto:

- Nabijte baterii.
- Uvolněte paměť přesunutím souborů do počítače nebo odstraněním souborů ze zařízení.
- Restartujte zařízení. Pokud máte s aplikací fotoaparátu potíže i po provedení těchto kroků, obraťte se na servisní středisko Samsung.

Při otevírání hudebních souborů se objevují chybové zprávy

Některé hudební soubory nelze v mobilním zařízení Samsung přehrát, a to z různých důvodů. Pokud se při otevření hudebních souborů v zařízení zobrazují chybové zprávy, postupujte takto:

- Uvolněte paměť přesunutím souborů do počítače nebo odstraněním souborů ze zařízení.
- Zkontrolujte, zda není hudební soubor chráněn systémem Digital Rights Management (DRM). Pokud je soubor chráněn systémem DRM, ujistěte se, že máte příslušnou licenci nebo klíč pro přehrání souboru.
- Zkontrolujte, zda zařízení podporuje typ souboru.

Nelze nalézt jiné zařízení Bluetooth

- Zkontrolujte, zda je rozhraní Bluetooth v zařízení aktivní.
- Zkontrolujte, zda je rozhraní Bluetooth aktivní na zařízení, ke kterému se chcete připojit.
- Ujistěte se, že se vaše zařízení a druhé zařízení Bluetooth nacházejí v dostatečné blízkosti (maximálně 10 metrů).

Pokud pomocí těchto informací problém nevyřešíte, obraťte se na servisní středisko Samsung.

Po propojení zařízení s počítačem se spojení nezdaří

- Přesvědčte se, zda je Vámi používaný USB kabel kompatibilní se zařízením.
- Zkontrolujte, zda jsou v počítači nainstalovány správné a aktuální ovladače.

Bezpečnostní upozornění

Chcete-li zabránit zranění vás nebo jiných osob, nebo poškození přístroje, před jeho použitím si přečtěte následující informace.

Varování: Zabraňte úrazu elektrickým proudem, požáru nebo výbuchu

Nepoužívejte poškozené elektrické kabely či zástrčky, nebo uvolněné elektrické zásuvky

Nedotýkejte se napájecího kabelu mokřými rukama a neodpojujte nabíječku tažením za kabel

Neohýbejte či jinak nepoškozujte napájecí kabel

Během nabíjení přístroj nepoužívejte a nedotýkejte se jej mokřými rukama

Nezkratujte nabíječku či baterii

Dávejte pozor, abyste nabíječku či baterii neupustili, a chránili ji před nárazy

Nabíjejte baterii pouze nabíječkami schválenými výrobcem

Nepoužívejte přístroj během bouřky

Váš přístroj se může porouchat a může se zvýšit riziko úrazu elektrickým proudem.

Nemanipulujte s poškozenou či netěsnou Lithio-Iontovou (Li-Ion) baterií

Pokyny pro bezpečnou likvidaci Li-Ion baterií získáte v nejbližším autorizovaném servisním středisku.

Při manipulaci a likvidaci baterií a nabíječek postupujte opatrně

- Používejte pouze baterie a nabíječky společnosti Samsung určené přímo pro váš přístroj. Nekompatibilní baterie a nabíječky mohou způsobit vážná zranění nebo poškození přístroje.
- Nevhazujte baterie ani přístroje do ohně. Při likvidaci baterií a přístrojů se řiďte všemi místními předpisy.

- Nepokládejte baterie či přístroje na topná zařízení (například na mikrovlnné trouby, kamna či radiátory) ani do nich. Přehřáté baterie mohou explodovat.
- Nikdy baterii nerozbíjejte ani nepropichujte. Nevystavujte baterii vysokému tlaku. Ten by mohl vést k vnitřnímu zkratu a přehřátí.

Chraňte přístroj, baterie a nabíječky před poškozením

- Nevystavujte přístroj a baterie extrémně nízkým či vysokým teplotám.
- Extrémní teploty mohou způsobit deformaci přístroje, snížit kapacitu a životnost baterií či zařízení.
- Zabraňte kontaktu baterií s kovovými předměty. Mohlo by dojít k propojení kladného a záporného pólu baterie, což by mělo za následek dočasné nebo trvalé poškození baterie.
- Nikdy nepoužívejte poškozenou nabíječku nebo baterii.

Výstraha: Dodržujte veškerá bezpečnostní upozornění a předpisy při používání přístroje v oblastech s omezeními

V místech, na kterých je zakázáno používání zařízení, přístroj vypněte

Řiďte se příslušnými předpisy, které omezují používání mobilního přístroje v určitých oblastech.

Nepoužívejte přístroj v blízkosti jiných elektronických zařízení

Většina elektronických zařízení vysílá signály na rádiové frekvenci. Přístroj může být jinými elektronickými zařízeními rušen.

Nepoužívejte přístroj v blízkosti kardiostimulátoru

- Pokud možno, přístroj používejte ve vzdálenosti nejméně 15 cm od kardiostimulátoru - přístroj jej může rušit.
- Pokud přístroj potřebujete použít, udržujte jej ve vzdálenosti nejméně 15 cm od kardiostimulátoru.
- Abyste minimalizovali případné rušení kardiostimulátoru, používejte přístroj na druhé straně těla, než se nachází kardiostimulátor.

Nepoužívejte přístroj v nemocnici či v blízkosti lékařského zařízení, které by mohlo být rušeno rádiovými signály

Pokud vy osobně používáte lékařská zařízení, obraťte se na výrobce příslušných zařízení a ujistěte se, zda je bezpečné zařízení používat v blízkosti přístroje, který vysílá rádiové signály.

Pokud používáte naslouchátko, obraťte se na jeho výrobce ohledně informací o možném rušení rádiovými signály.

Některá naslouchátka mohou být rušena rádiovými signály vysílanými vaším přístrojem. Obrat'te se na výrobce ohledně informací o bezpečném používání vašeho naslouchátka.

Ve výbušném prostředí přístroj vypínejte

- Ve výbušném prostředí se vždy řiďte příslušnými nařízenými, pokyny a symboly.
- Nepoužívejte přístroj u benzínových čerpadel (u čerpacích stanic) ani v blízkosti paliv či chemikálií.
- Neukládejte ani nepřevážíte hořlavé kapaliny, plyny nebo výbušné látky ve stejné části vozu jako přístroj, jeho díly či příslušenství.

Pokud se nacházíte v letadle, přístroj vypněte

Používání mobilního zařízení je v letadlech zakázané. Přístroj by mohl rušit elektronické navigační zařízení letadla.

V důsledku rádiových signálů vysílaných vaším přístrojem by mohlo dojít k poruše elektronických zařízení motorového vozidla.

Elektronická zařízení vašeho automobilu by mohla v důsledku rádiových signálů vysílaných vaším zařízením přestat fungovat. Více informací získáte u výrobce příslušného zařízení.

Řádná péče a používání vašeho mobilního zařízení

Udržujte přístroj v suchu

- Vlhkost a všechny typy kapalin mohou způsobit poškození součástek přístroje nebo elektronických obvodů.
- Zařízení nezapínejte, je-li mokré. Pokud je zařízení již zapnuté, vypněte jej a vyjměte okamžitě baterii (pokud se zařízení nevypíná či není možné vyjmout baterii, ponechte jej v tomto stavu). Poté jej ručnÍkem osušte a odevzdejte do servisního střediska.
- Kapaliny změní barvu štítku, který indikuje poškození vodou uvnitř zařízení. Dojde-li k poškození přístroje vodou, může být zrušena platnost záruky výrobce.

Přístroj nepoužívejte ani neskladujte v prašném, znečištěném prostředí.

Prach může způsobit poruchu přístroje.

Přístroj nepokládejte na šikmé plochy

V případě pádu může dojít k poškození přístroje.

Přístroj neuchovávejte na horkých či studených místech. Přístroj používejte při teplotách v rozmezí -20 °C až 45 °C

- Přístroj nenechávejte uvnitř vozidla - teploty zde mohou dosáhnout až 80 °C a mohlo by dojít k explozi přístroje.
- Přístroj nevystavujte přímému slunečnímu svitu po delší dobu (například na přístrojové desce automobilu).
- Baterii skladujte při teplotách v rozmezí -20 °C až 45 °C.

Přístroj neuchovávejte společně s kovovými předměty, jako jsou mince, klíče nebo šperky

- Mohlo by to způsobit deformaci či poruchu přístroje.
- Pokud se póly baterie dostanou do kontaktu s kovovými předměty, mohlo by to způsobit požár.

Přístroj neuchovávejte v blízkosti magnetických polí

- Mohlo by to způsobit poruchu přístroje nebo vybití baterie.
- Karty s magnetickými pruhy, jako jsou kreditní karty, zařízení karty, vkladní knížky či palubní lístky se mohou vlivem magnetických polí poškodit.
- Nepoužívejte pouzdra pro přenášení či příslušenství s magnetickým uzávěrem a chraňte přístroj před dlouhodobým vystavením magnetickému poli.

Přístroj neuchovávejte v blízkosti vařičů, mikrovlnných trub, horkého vybavení kuchyně nebo vysokotlakých nádob

- Mohlo by dojít k netěsnosti baterie.
- Přístroj by se mohl přehřát a způsobit požár.

Dávejte pozor, abyste přístroj neupustili, a chránili jej před nárazy

- Mohlo by dojít k poškození displeje přístroje.
- Pokud dojde k ohnutí či deformaci přístroje, přístroj nebo jeho součásti mohou přestat fungovat.

Pokud přístroj disponuje bleskem fotoaparátu nebo světlem, nezapínejte jej v blízkosti očí osob či zvířat

Použití blesku v blízkosti očí by mohlo způsobit dočasnou ztrátu nebo poškození zraku.

Varování při vystavení se zábleskům

- Při používání zařízení ponechte některá světla v místnosti zapnutá, obrazovka by se neměla nacházet příliš blízko očí.
- Pokud jste v průběhu sledování videa nebo hraní flashových her po delší dobu vystaveni zábleskům, může dojít k záchvatu nebo ke ztrátě vědomí. Pokud pocítujete nevolnost, neprodleně přestaňte používat zařízení.

Snížení nebezpečí opakovaných poruch hybnosti

Pokud opakovaně provádíte určité pohyby, například tisknete tlačítka, kreslíte prsty znaky na dotykovou obrazovku nebo hrajete hry, můžete pocítovat občasnou bolest rukou, krku, ramen nebo jiných částí těla. Používáte-li zařízení po delší dobu, držte zařízení uvolněným stiskem, lehce tiskněte tlačítka a dělejte časté přestávky. Pokud potíže v průběhu použití nebo po něm stále přetrvávají, přestaňte přístroj používat a vyhledejte lékaře.

Zajištění maximální životnosti baterie a nabíječky

- Nenabíjete baterie déle než týden, přílišné nabíjení může zkrátit životnost baterie.
- Nepoužívané baterie se časem vybíjejí a před použitím je nutné je znovu nabít.
- Není-li nabíječka používána, odpojte ji od napájení.
- Používejte baterie pouze ke stanovenému účelu.

Používejte pouze baterie, nabíječky, příslušenství a spotřební materiál schválený výrobcem

- Používání neznačkových baterií či nabíječek může zkrátit životnost přístroje nebo způsobit jeho poruchu.
- Společnost Samsung nezodpovídá za bezpečnost uživatele při používání příslušenství či spotřebního materiálu neschváleného společností Samsung.

Přístroj ani baterii neolizujte a nekousejte do ní

- Mohlo by to způsobit poškození přístroje nebo výbuch.
- Pokud přístroj používají děti, ujistěte se, že jej používají správně.

V průběhu používání zařízení:

- Mluvte přímo do mikrofonu.
- Nedotýkejte se interní antény přístroje. Dotykem antény může dojít k přenosu více rádiových frekvencí, než je nutné.

Při použití sluchátek chraňte sluch a uši



- Dlouhodobé vystavení hlasitým zvukům může poškodit sluch.
- Vystavení hlasitým zvukům při řízení by mohlo odvést vaši pozornost a způsobit nehodu.
- Před připojením sluchátek ke zdroji zvuku vždy snižte hlasitost a používejte pouze minimální hlasitost nutnou k tomu, abyste slyšeli konverzaci nebo hudbu.
- V suchém prostředí se může ve sluchátkách tvořit statická elektřina. Z tohoto důvodu omezte používání sluchátek v suchém prostředí, případně se dotkněte před připojením sluchátek kovového předmětu, aby se statická elektřina vybila.

Při používání přístroje během chůze či jiného pohybu buďte opatrní

Vždy berte ohled na svoje okolí a zabraňte tak zranění sebe či jiných osob.

Přístroj nenoste v zadní kapse nebo u pasu

Při pádu byste se mohli zranit nebo poškodit přístroj.

Přístroj nerozebírejte, neupravujte a nepokoušejte se ho opravit

- Jakékoliv změny či úpravy přístroje mohou mít za následek zrušení platnosti záruky výrobce. Chcete-li přístroj nechat opravit, odneste jej do servisního střediska Samsung.
- Nerozebírejte ani nepropichujte baterii, mohlo by to způsobit výbuch nebo požár.

Nenanášejte na přístroj barvu, ani na něj nelepte nálepky

Barvy nebo nálepky mohou zablokovat pohyblivé díly a zabránit tak správné funkci přístroje. Pokud máte alergii na barvu nebo kovové části výrobku, může se objevit svědění, exém nebo otok na kůži. Pokud pozorujete tyto příznaky, přestaňte výrobek používat a obraťte se na lékaře.

Čištění přístroje:

- Přístroj a nabíječku otírejte hadříkem nebo pogumovanou látkou.
- Nepoužívejte chemikálie ani rozpouštědla.

Nepoužívejte přístroj s prasklým nebo poškozeným displejem.

O popraskané sklo nebo plast byste si mohli poranit ruku nebo obličej. Odneste přístroj do servisního střediska Samsung a nechte jej opravit.

Přístroj používejte pouze ke stanovenému účelu

Pokud přístroj používáte na veřejnosti, neobtěžujte ostatní

Nedovolte, aby přístroj používaly děti

Nejedná se o hračku. Nenechte děti, aby si hrály s přístrojem. Mohou zranit sebe nebo jiné osoby, případně poškodit přístroj.

Instalujte mobilní přístroje a vybavení opatrně

- Zajistěte, aby byly mobilní přístroje a související vybavení ve vozidle pevně uchyceny.
- Neumísťujte přístroj ani vybavení do prostoru, do kterého může při aktivaci zasahovat airbag. Nesprávně nainstalované bezdrátové zařízení může způsobit vážné zranění při rychlém nafouknutí airbagu.

Tento přístroj může opravovat pouze kvalifikovaný personál

Pokud bude přístroj opravován nekvalifikovanou osobou, může dojít k poškození přístroje a bude zrušena platnost záruky výrobce.

Se SIM kartou zacházejte opatrně

- Nevynádejte kartu, když přístroj přenáší informace nebo když k nim přistupuje. Mohlo by tak dojít ke ztrátě dat nebo poškození karty či přístroje.
- Chraňte karty před silnými nárazy, statickou elektřinou a elektrickým šumem z jiných zařízení.
- Nedotýkejte se zlatých kontaktů a pólů prsty ani kovovými předměty. Pokud je karta znečištěná, otřete ji měkkým hadříkem.

Bezpečné uchování osobních údajů a důležitých dat

- Při používání zařízení nezapomínejte zálohovat důležitá data. Společnost Samsung neručí za ztrátu dat.
- Při likvidaci zařízení zálohujte všechna data, poté resetujte zařízení. Tímto způsobem zabráníte zneužití osobních údajů.

Nešířte materiál chráněný autorským právem

Nešířte materiál chráněný autorským právem, který jste nahráli dalším osobám bez souhlasu vlastníků obsahu. Tímto počínáním porušujete autorská práva. Výrobce není odpovědný za jakékoli právní otázky vzniklé nelegálním užíváním materiálu chráněného autorským právem.

Informace o certifikaci SAR (Specific Absorption Rate)

Váš přístroj splňuje normy Evropské unie, které omezují vystavení lidí energii na rádiové frekvenci vysílané rádiovým a telekomunikačním zařízením. Tyto normy zabráňují prodeji mobilních přístrojů, které překračují maximální úroveň pro vystavení (známé jako specifická míra absorpce nebo SAR) o hodnotě 2 W/kg.

Během testování byla maximální zaznamenaná hodnota SAR pro tento model 1,15 W/kg. Při normálním použití bude skutečná hodnota SAR pravděpodobně mnohem nižší, protože přístroj vysílá jen takové množství energie, které je nutné k přenosu signálu na nejbližší základnovou stanici. Automatickým vysíláním na nižší úrovni kdykoli je to možné přístroj omezuje celkovou míru vystavení energii na rádiové frekvenci.

Prohlášení o shodě na zadní straně této příručky dokládá splnění evropské směrnice o rádiovém zařízení a telekomunikačním koncovém zařízení (R&TTE) tímto přístrojem. Další informace o SAR a souvisejících normách EU naleznete na webových stránkách společnosti Samsung.



Pokud nosíte nebo používáte výrobek při nošení u těla, udržujte vzdálenost 5 mm od těla, aby se zajistily dostatečné požadavky pro expozici rádiových frekvencí.

Správná likvidace výrobku

(Elektrický a elektronický odpad)



(Platné v Evropské unii a dalších evropských zemích s děleným sběrem odpadu)

Toto označení na výrobku, jeho příslušenství nebo dokumentaci znamená, že výrobek a jeho elektronické příslušenství (například nabíječku, náhlavní sadu, USB kabel) je po skončení životnosti zakázáno likvidovat jako běžný komunální odpad. Možným negativním dopadům na životní prostředí nebo lidské zdraví

způsobeným nekontrolovanou likvidací zabráníte oddělením zmíněných produktů od ostatních typů odpadu a jejich zodpovědnou recyklací za účelem udržitelného využívání druhotných surovin.

Uživatelé z řad domácností by si měli od prodejce, u něhož produkt zakoupili, nebo u příslušného městského úřadu vyžádat informace, kde a jak mohou tyto výrobky odevzdat k bezpečné ekologické recyklaci.

Podnikoví uživatelé by měli kontaktovat dodavatele a zkontrolovat všechny podmínky kupní smlouvy. Tento výrobek a jeho elektronické příslušenství nesmí být likvidován spolu s ostatním průmyslovým odpadem.

Správná likvidace baterií v tomto výrobku



(Platí v Evropské unii a dalších evropských zemích s vlastními systémy zpětného odběru baterií)

Tato značka na baterii, návodu nebo obalu znamená, že baterie v tomto výrobku nesmí být na konci své životnosti likvidovány společně s jiným domovním odpadem. Případně vyznačené symboly chemikálií Hg, Cd nebo Pb upozorňují na to, že baterie

obsahuje rtuť, kadmium nebo olovo v množstvích překračujících referenční úroveň stanovené směrnicí ES 2006/66. Pokud baterie nejsou správně zlikvidovány, mohou tyto látky poškodit zdraví osob nebo životní prostředí.

Pro ochranu přírodních zdrojů a pro podporu opakovaného využívání materiálů oddělte, prosím, baterie od ostatních typů odpadu a nechte je recyklovat prostřednictvím místního bezplatného systému zpětného odběru baterií.

Dobíjecí baterie, která je součástí výrobku, není vyměnitelná uživatelem. Pro získání informací k výměně baterie se obraťte na poskytovatele služeb.

Prohlášení

Některý obsah a služby přístupné přes toto zařízení patří třetím stranám a jsou chráněné autorským právem, patenty, ochrannými známkami nebo jinými zákony o duševním vlastnictví. Tento obsah a služby jsou poskytovány výhradně pro vaše osobní a nekomerční použití. Žádný obsah ani služby nesmíte používat způsobem, který není povolen majitelem obsahu nebo poskytovatelem služeb. Bez omezení platnosti výše uvedeného, pokud nemáte výslovné povolení od příslušného majitele obsahu nebo poskytovatele služeb, nesmíte obsah ani služby zobrazené pomocí tohoto zařízení upravovat, kopírovat, publikovat, nahrávat, odesílat, přenášet, překládat, prodávat, vytvářet od nich odvozená díla, využívat je ani je žádným způsobem distribuovat.

„OBSAH A SLUŽBY TŘETÍCH STRAN JSOU POSKYTOVÁNY „JAK JSOU“.

SPOLEČNOST SAMSUNG NEPOSKYTUJE ŽÁDNÉ ZÁRUKY NA OBSAH ANI SLUŽBY, A TO ANI VÝSLOVNĚ ANI IMPLIKOVANÉ. SPOLEČNOST SAMSUNG VÝSLOVNĚ ODMÍTÁ JAKÉKOLI IMPLIKOVANÉ ZÁRUKY, MIMO JINÉ ZÁRUKY OBCHODOVATELNOSTI NEBO VHODNOSTI PRO URČITÝ ÚČEL. SPOLEČNOST SAMSUNG NEZARUČUJE PŘESNOST, PLATNOST, DOČASNOST, ZÁKONNOST ANI ÚPLNOST ŽÁDNÉHO OBSAHU ANI SLUŽBY, KTERÉ BUDOU PŘÍSTUPNÉ PŘES TOTO ZAŘÍZENÍ, A V ŽÁDNÉM PŘÍPADĚ, VČETNĚ NEDBALOSTI, NEBUDE SPOLEČNOST SAMSUNG ODPOVĚDNÁ, AŽ UŽ SMLUVNĚ NEBO KVŮLI PŘEČINU, ZA ŽÁDNÉ PŘÍMÉ, NEPŘÍMÉ, NÁHODNÉ, ZVLÁŠTNÍ ANI NÁSLEDNÉ ŠKODY, POPLATKY ZA PRÁVNÍ ZASTOUPENÍ, VÝDAJE ANI JINÉ ŠKODY VYPLÝVAJÍCÍ Z JAKÝCHKOLI OBSAŽENÝCH INFORMACÍ NEBO Z POUŽITÍ JAKÉHOKOLI OBSAHU NEBO SLUŽBY VÁMI NEBO JAKOUKOLI TŘETÍ STRANOU, A TO ANI V PŘÍPADĚ, ŽE SPOLEČNOST BYLA O MOŽNOSTI TAKOVÝCH ŠKOD INFORMOVÁNA.“

Služby třetích stran mohou být kdykoli ukončeny nebo přerušeny a společnost

Samsung neprohlašuje ani nezaručuje, že jakýkoli obsah nebo služba budou k dispozici po jakoukoli dobu. Obsah a služby jsou přenášeny třetími stranami pomocí sítí a přenosových zařízení, nad kterými společnost Samsung nemá kontrolu. Bez toho, aby byla omezena obecnost tohoto prohlášení, společnost Samsung výslovně odmítá jakoukoli odpovědnost za jakékoli přerušení nebo pozastavení jakéhokoli obsahu nebo služby, které jsou přístupné přes toto zařízení.

Společnost Samsung není odpovědná za zákaznický servis související s obsahem a službami. Veškeré otázky a požadavky související s obsahem nebo službami by měly být směřovány přímo na příslušné poskytovatele obsahu a služeb.

Rejstřík

- AllShare 84
- baterie
 - nabíjení 10
- Bluetooth
 - aktivace 82
 - hledání a párování s Bluetooth zařízeními 82
 - odesílání dat 83
 - příjem dat 83
- budík
 - deaktivace 91
 - vypnutí 91
 - vytváření 91
- čas a datum, nastavení 24
- domovská obrazovka
 - odstranění položek 22
 - přesun položek 22
 - přidávání položek 21
- dotykový displej
 - používání 18
 - zamknutí 19
- eBook 92
 - importování 93
- editor fotografií 67
- email
 - odesílání 50
 - zobrazení 51
- fotoaparát
 - úprava nastavení 61
 - úprava nastavení videokamery 64
 - zaznamenání videí 62
- fotografie
 - pořizování 57
 - pořizování podle scény 59
 - zobrazení 65
- Google Mail 48
- Google Maps 41
- Google Talk 52
- hledání hlasem 98
- hudební přehrávač
 - přehrávání hudby 54
 - uložení souborů 54
 - vytvoření seznamu skladeb 55
- internet
 - viz webový prohlížeč
- jas, displej 26
- jazyk 108
- kalendář
 - vytváření událostí 73
 - zobrazení událostí 73
- Karta USIM
 - vložení 10
 - zamknutí 27
- kontakty
 - import a export 70
 - kopírování 71
 - stahování 69
 - vyhledávání kontaktů 70
 - vytváření 69
 - vytváření kontaktů 69

- multimediální zprávy (MMS)
 - odesílání 47
 - zobrazení 47
- najít moje mobilní zařízení 28
- nastavení
 - aplikace 106
 - bezdrátové a jiné sítě 100
 - brána firewall 107
 - datum a čas 112
 - nastavení pohybu 107
 - soukromí: 108
 - účty a synchronizace 107
 - úložiště 108
 - usnadnění 112
 - úsporný režim 103
 - zvuk 102
- Polaris Office 96
- poznámka k náčrtku 96
- poznámky
 - vytváření 74
 - zobrazení 75
- přehrávač videa 67
- připojení
 - Bluetooth 81
 - počítač 76
 - VPN 89
 - WLAN 78
- Připojení k počítači
 - Samsung Kies 76
 - velkokapacitní paměť 77
 - Windows Media Player 77
- přístupové kódy 113
- Pulse 38
- režim letadlo 13
- Samsung Apps 45
- Samsung Kies 76
- seznam aplikací
 - otevírání 23
- SIM karta
 - vložení 10
 - zamknutí 27
- správce souborů
 - kopírování nebo vyjmutí souborů 95
 - odstranění souborů 95
 - Otevření souborů 95
 - podporované formáty souborů 94
- správce stahování 92
- světový čas 99
- textové poznámky 74
- textové zprávy
 - odesílání 46
 - zobrazení 47
- tichý režim 25
- trh 39
- videa
 - pořizování 62
 - přehrávání 67
- VPN připojení
 - připojení k 90
 - vytváření 89
- vybalení 9
- webový prohlížeč
 - otevírání více stránek 36

procházení webových stránek 34
přidávání záložek 36
vyhledávání informací hlasem 36

WLAN

aktivace 78
použití WPS 79
vyhledání a připojení k sítím 78

YouTube 40

nahrávání videí 40
sledování videí 40

zadávání textu 29

zamknutí kódem PIN 27

zařízení

ikony indikátoru 16
nastavení 100
panel s oznámeními 22
přizpůsobení 24
rozvržení 14
tlačítka 16
zapnutí a vypnutí 13

zprávy

nastavení e-mailového účtu 50
odesílání textových zpráv 46
odeslání emailu 50
odeslání multimediální zprávy 47

Prohlášení o shodě (R&TTE)

My, společnost Samsung Electronics

prohlašujeme na vlastní zodpovědnost, že produkt

Přenosné GSM, WCDMA a Wi-Fi zařízení : GT-P7300

kterého se prohlášení o shodě týká, je ve shodě s následujícími normami a/nebo jinými normativními dokumenty.

Bezpečnost	EN 60950-1 : 2006 + A11 : 2009
SAR	EN 62209-2 : 2010 EN 62311 : 2008 EN 50371 : 2002 Doporučení rady 1999/519/EC
Elektromagnetická kompatibilita	EN 301 489-01 V1.8.1 (04-2008) EN 301 489-07 V1.3.1 (11-2005) EN 301 489-17 V2.1.1 (05-2009) EN 301 489-24 V1.5.1 (10-2010) EN 55022 : 2006 + A1 : 2007 EN 55024 : 1998 + A1 : 2001 + A2 : 2003
Rádío	EN 301 511 V9.0.2 (03-2003) EN 300 328 V1.7.1 (10-2006) EN 301 908-1 V4.2.1 (03-2010) EN 301 908-2 V4.2.1 (03-2010) EN 300 440-1 V1.5.1 (03-2009) EN 300 440-2 V1.3.1 (03-2009) EN 301 893 V1.5.1 (12-2008)

Tímto prohlašujeme, že všechny základní testy rádiové frekvence byly provedeny a výše uvedené výrobky jsou v souladu se všemi základními požadavky, které jsou uvedeny ve směrnici 1999/5/EC.

Procedura je v souladu s článkem 10 a detailně popsána v dodatku [IV] směrnice 1999/5/EC, která byla dodržena za dozoru následujících autorizovaných orgánů:

BABT, Forsyth House,
Churchfield Road,
Walton-on-Thames,
Surrey, KT12 2TD, UK*

Identifikační značka 0168



Technická dokumentace je uložena u:

Samsung Electronics QA Lab.

a lze ji zpřístupnit na vyžádání.
(Zástupce v EU)

Samsung Electronics Euro QA Lab.
Blackbushe Business Park, Saxony Way,
Yateley, Hampshire, GU46 6GG, UK*

2011. 07.12

(místo a datum vydání)

A handwritten signature in black ink, appearing to read 'Joong-Hoon Choi'.

Joong-Hoon Choi / Vedoucí laboratoře

(jméno a podpis oprávněné osoby)

* To není adresa servisního střediska Samsung. Adresu a telefonní číslo servisního střediska Samsung najdete na záručním listu, nebo kontaktujte obchod, kde jste výrobek zakoupili.

Některé části této příručky se mohou lišit od provedení vašeho přístroje v závislosti na softwaru přístroje nebo poskytovateli služeb.

Pro instalaci Kies (PC Synchronizace) Kies

1. Stáhněte poslední verzi Kies z webové stránky Samsung (www.samsung.com/kies) a nainstalujte ji do Vašeho PC.
2. Zařízení připojte k počítači pomocí USB kabelu. Samsung Kies se spustí automaticky. Více informací naleznete v nápovědě pro Kies.



Printed in Korea
GH68-34893A