

SAMSUNG

SM-T360

Uživatelská příručka

O této příručce

Zařízení poskytuje vysoce kvalitní mobilní komunikaci a zábavu díky vysokým standardům a technologickým znalostem společnosti Samsung. Tato uživatelská příručka je speciálně navržena k podrobnému popisu funkcí a vlastností zařízení.

- Před použitím zařízení si přečtěte tuto příručku, ve které se dozvíte informace o bezpečném a správném používání zařízení.
- Popis je založen na výchozím nastavení zařízení.
- Obrázky a snímky se od vzhledu konkrétního produktu mohou lišit.
- Obsah se může od koncového produktu či softwaru poskytnutého operátorem či jiným poskytovatelem služeb lišit a může být měněn bez předchozího upozornění. Nejnovější verzi příručky naleznete na webové stránce společnosti Samsung, www.samsung.com.
- Obsah (obsah s vysokou kvalitou), který vyžaduje vysoký výkon procesoru a paměti RAM, ovlivní celkový výkon zařízení. Aplikace související s obsahem nemusí v závislosti na technických údajích zařízení a prostředí, ve kterém se používají, správně pracovat.
- Dostupné funkce a doplňkové služby se mohou s ohledem na typ zařízení, použitý software nebo poskytovatele služeb lišit.
- Aplikace a jejich funkce se mohou lišit s ohledem na zemi, oblast a použitý hardware. Společnost Samsung neodpovídá za problémy s výkonem způsobené aplikacemi od jiných dodavatelů.
- Společnost Samsung neodpovídá za problémy spojené s výkonem nebo za nekompatibilitu způsobenou úpravou nastavení registru či změnou softwaru operačního systému. Pokus o přizpůsobení operačního systému může vést k chybné funkčnosti zařízení nebo aplikací.
- Software, zvukové zdroje, tapety, obrázky a další média dodávaná k tomuto zařízení mohou být na základě licence používána pouze v omezené míře. Stažení a používání těchto materiálů pro komerční či jiné účely představuje porušení zákonů o autorských právech. Za nezákonné používání médií jsou odpovědní výhradně uživatelé.

- Původní aplikace dodané spolu se zařízením mohou být aktualizovány a jejich podpora může být ukončena bez předchozího upozornění. Máte-li otázky týkající se některé aplikace dodané se zařízením, kontaktujte servisní středisko společnosti Samsung. V případě uživatelsky instalovaných aplikací kontaktujte poskytovatele služeb.
- Úpravy operačního systému zařízení nebo instalace softwaru z neoficiálních zdrojů mohou způsobit poruchy zařízení a poškození nebo ztrátu dat. Tyto činnosti představují porušení licenční smlouvy společnosti Samsung a mají za následek ztrátu záruky.

Údržba odolnosti proti vodě a prachu

Pokud do zařízení pronikne voda nebo prach, může dojít k jeho poškození. Chcete-li zabránit poškození zařízení a zachovat jeho voděodolnost a prachotěsnost, pečlivě dodržujte tyto rady.

- Neponořujte zařízení do vody hlouběji než 1 m a pod vodou ho nenechávejte déle než 30 minut.
- Ověřte, zda jsou zadní kryt a krytky univerzálního konektoru těsně uzavřeny. V opačném případě nemusí poskytovat ochranu před vodou a prachem.
- Neponořujte zařízení na delší dobu do vody.
- Nevystavujte zařízení působení **vody pod tlakem**, například vody vytékající z kohoutku, vln v oceánu nebo ve vodopádu.
- Neotevírejte kryty zařízení, pokud je zařízení ve vodě nebo na velmi vlhkých místech, například v bazénech nebo koupelnách.
- Neotevírejte zadní kryt pomocí mokrých rukou nebo pokud je zařízení vlhké.
- **Pryžová těsnění upevněná na zadním krytu** představují důležité součásti zařízení. Při otevírání a zavírání zadního krytu si dávejte pozor, abyste nepoškodili pryžové těsnění. Také ověřte, zda pryžové těsnění neobsahuje nečistoty, například písek nebo prach, aby nedošlo k poškození zařízení.
- Kryt univerzálního konektoru od zařízení neodpojujte ani jej neodstraňujte.

- Pokud je zařízení vystaveno působení čisté, neslané vody, pečlivě ho usušte pomocí čisté, suché látky. Pokud je zařízení vystaveno působení jiné kapaliny než čisté vody, opláchněte zařízení okamžitě čistou vodou a pečlivě ho osušte čistou a suchou látkou. Pokud neopláchnete zařízení čistou vodou a neosušíte ho dle pokynů, může dojít k problémům při používání zařízení nebo kosmetickým poškozením.
- Kryty zadní strany a univerzálního konektoru se mohou při upuštění zařízení nebo nárazu povolit. Ujistěte se, že jsou všechny kryty správně zarovnané a pevně uzavřené.
- Bylo-li zařízení ponořeno do vody nebo je mokrá mikrofon či reproduktor, nemusí být během hovoru dobře slyšet zvuk. Zajistěte, aby byl mikrofon nebo reproduktor čistý a osušte ho otřením suchou látkou.
- Vodě odolná konstrukce zařízení způsobuje, že za jistých podmínek může mírně vibrovat. Vibrace v těchto podmínkách, například při vysoké hlasitosti, jsou normální a neovlivňují funkci zařízení.
- Dotykový displej a další funkce nemusí správně fungovat, pokud zařízení používáte ve vodě nebo dalších kapalinách.
- Zařízení bylo testováno v řízeném prostředí a získalo certifikaci odolnosti vůči vodě a prachu v konkrétních situacích (splňuje požadavky klasifikace IP67 uvedené v mezinárodní normě IEC 60529 – stupně ochrany poskytované ochrannými kryty [Kód IP]. Podmínky testování: 15–35 °C, 86–106 kPa, 1 metr, 30 minut). Navzdory této klasifikaci není vaše zařízení zcela odolné proti poškození vodou v jakékoliv situaci.

Ikony v pokynech



Upozornění: situace, které by mohly způsobit zranění vás nebo jiných osob



Výstraha: situace, které by mohly způsobit poškození zařízení nebo jiného přístroje



Poznámka: poznámky, rady nebo dodatečné informace

Copyright

Copyright © 2016 Samsung Electronics

Tento průvodce je chráněn mezinárodními zákony o autorských právech.

Žádná část této příručky nesmí být reprodukována, šířena, překládána nebo předávána žádnou formou nebo způsobem, elektronicky ani mechanicky, včetně fotokopií, natáčení ani žádnými jinými systémy pro ukládání, bez předchozího písemného svolení společnosti Samsung Electronics.

Ochranné známky

- SAMSUNG a logo SAMSUNG jsou registrované ochranné známky společnosti Samsung Electronics.
- Bluetooth® je registrovaná ochranná známka společnosti Bluetooth SIG, Inc. na celém světě.
- Wi-Fi®, Wi-Fi Protected Setup™, Wi-Fi Direct™, Wi-Fi CERTIFIED™ a logo Wi-Fi jsou registrované ochranné známky sdružení Wi-Fi Alliance.
- Všechny ostatní ochranné známky a autorská práva jsou majetkem příslušných vlastníků.

Obsah

Úvodní informace

- 8 Rozvržení zařízení
- 9 Tlačítka
- 10 Obsah balení
- 11 Instalace baterie
- 13 Nabíjení baterie
- 16 Vkládání paměťové karty
- 18 Zapínání a vypínání zařízení
- 19 Uchopení zařízení
- 19 Zamknutí a odemknutí zařízení
- 19 Nastavení hlasitosti
- 19 Přepnutí do tichého režimu

Základy

- 20 Ikony indikátoru
- 20 Používání dotykového displeje
- 24 Ovládací pohyby
- 26 Používání funkce Více oken
- 30 Oznámení
- 31 Domovská obrazovka
- 33 Obrazovka Aplikace
- 34 Používání aplikací

- 35 Náповěda
- 35 Zadávání textu
- 37 Připojování k síti Wi-Fi
- 38 Nastavení účtů
- 39 Přenos souborů
- 40 Zabezpečení zařízení
- 41 Upgrade zařízení

Komunikace

- 43 Kontakty
- 47 E-mail
- 49 Gmail
- 51 Hangouts
- 51 Google+
- 52 Fotky

Web a síť

- 53 Internet
- 54 Chrome
- 55 Bluetooth
- 56 Screen Mirroring

Média

- 57 Hudba
- 59 Fotoaparát
- 64 Galerie
- 67 Video
- 68 YouTube

Aplikace a obchody s médii

- 69 Obchod Play
- 70 Galaxy Apps
- 70 Knihy Play
- 71 Filmy a TV Play
- 71 Hudba Play
- 71 Hry Play
- 71 Kiosek Play

Nástroje

- 72 Poznámka
- 73 S Plánovač
- 75 Dropbox
- 76 Cloud
- 77 Disk
- 77 Hancom Office Viewer
- 80 Hodiny
- 82 Kalkulačka
- 82 Google
- 83 Hlasové vyhledávání
- 83 Moje soubory
- 85 Smart Tutor

Cestování a poloha

- 86 Mapy

Nastavení

- 87 Otevření menu Nastavení
- 87 PŘIPOJENÍ
- 91 ZAŘÍZENÍ
- 95 OBECNÉ
- 101 APLIKACE
- 101 Nastavení Google

Řešení problémů

Úvodní informace

Rozvržení zařízení

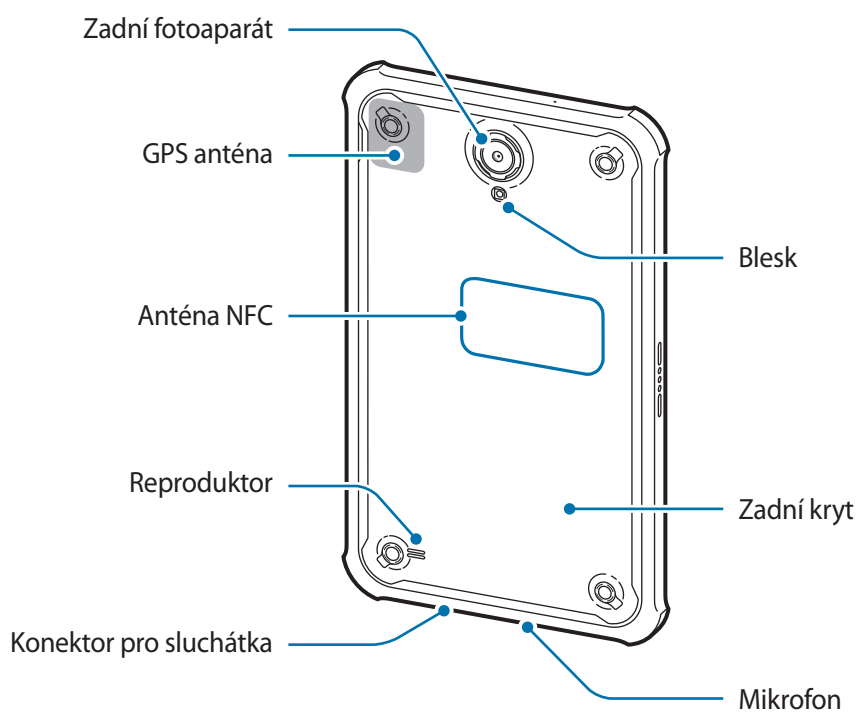
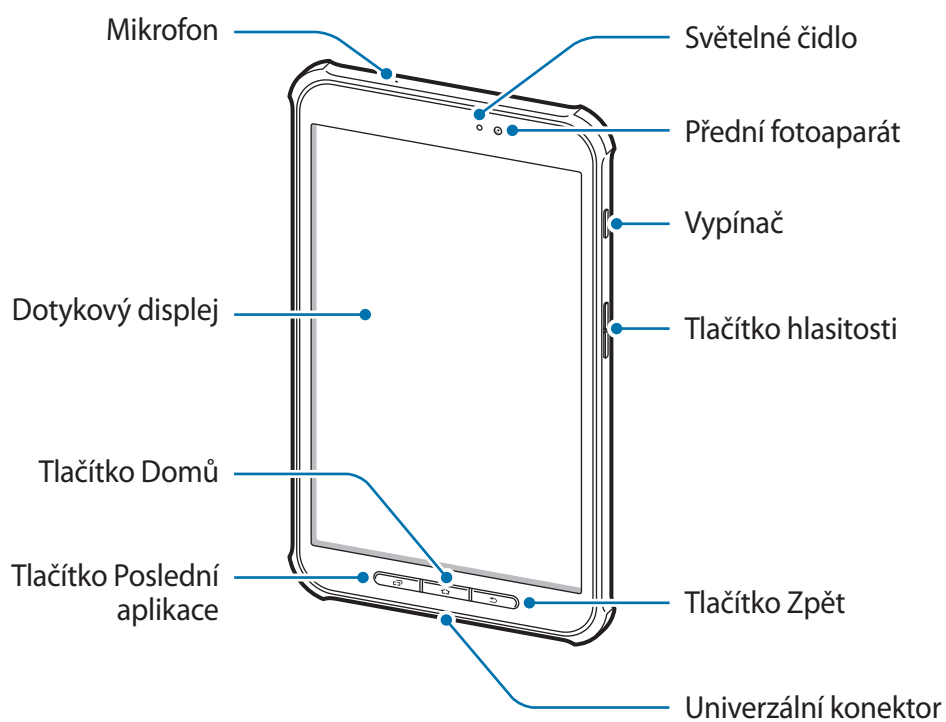





Mikrofon v horní části zařízení je aktivní, pouze pokud nahráváte hlasové poznámky videa.

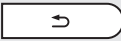

- Nezakrývejte oblast antény rukama nebo jinými objekty. Mohlo by dojít k problémům s připojením nebo zvýšenému vybíjení baterie.
- Doporučuje se používat ochrannou fólii na displej schválenou společností Samsung. Neschválené ochranné fólie na displej mohou způsobit špatné fungování senzorů.

Tlačítka

| Tlačítko | Funkce |
|--|---|
|  Vypínač | <ul style="list-style-type: none"> • Chcete-li zařízení zapnout nebo vypnout, stiskněte tlačítko a podržte ho. • Chcete-li zamknout nebo odemknout zařízení, stiskněte toto tlačítko. Zařízení přejde do režimu zámku po vypnutí dotykového displeje. |
|  Nedávné aplikace | <ul style="list-style-type: none"> • Stisknutím otevřete seznam naposledy spuštěných aplikací. |
|  Domů | <ul style="list-style-type: none"> • Stisknutím tlačítka se vraťte na domovskou obrazovku. • Stisknutím a podržením tohoto tlačítka spustíte vyhledávání Google. |
|  Zpět | <ul style="list-style-type: none"> • Stisknutím tlačítka se vraťte na předchozí obrazovku. • Stisknutím a podržením aktivujete nebo deaktivujete funkci Více oken. |
|  Hlasitost | <ul style="list-style-type: none"> • Stisknutím upravte hlasitosti zařízení. |

Obsah balení

Zkontrolujte, zda jsou v balení následující položky:

- Zařízení
- Baterie
- Uživatelská příručka



- Položky dodané se zařízením a dostupné příslušenství se mohou lišit podle oblasti a poskytovatele služeb.
- Dodané položky jsou určeny pouze pro toto zařízení a s jinými zařízeními nemusí být kompatibilní.
- Vzhled a specifikace se mohou bez předchozího upozornění změnit.
- Dodatečné příslušenství můžete zakoupit u místního prodejce výrobků Samsung. Před zakoupením se ujistěte, že jsou se zařízením kompatibilní.
- Jiná příslušenství nemusí být s vaším zařízením kompatibilní.
- Některá příslušenství, například dokovací zařízení, nemusí mít stejnou certifikaci odolnosti vůči vodě a prachu.
- Používejte pouze příslušenství schválené společností Samsung. Použití neschváleného příslušenství může způsobit problémy s výkonem a poruchy, na které se nevztahuje záruka.
- Dostupnost veškerého příslušenství se může změnit a je závislá výhradně na společnostech, které je vyrábějí. Další informace o dostupném příslušenství naleznete na webu společnosti Samsung.

Instalace baterie

1 Sundejte zadní kryt.

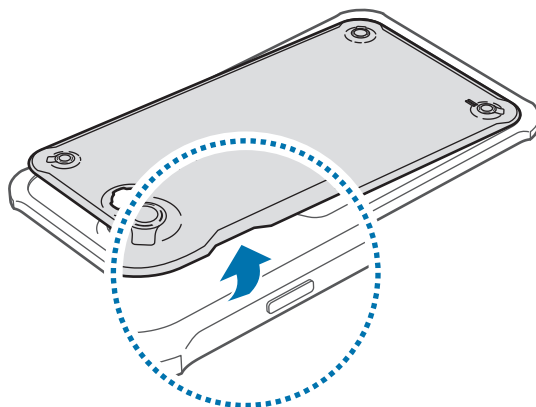

Dejte pozor, abyste si při sundávání zadního krytu neporanili nehty.



Zadní kryt nadměrně neohýbejte nebo s ním nekroutte. Mohlo by dojít k poškození krytu.

2 Vložte baterii.

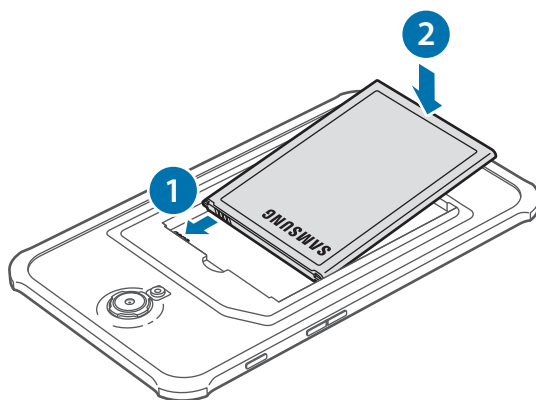

3 Vraťte zpět zadní kryt.

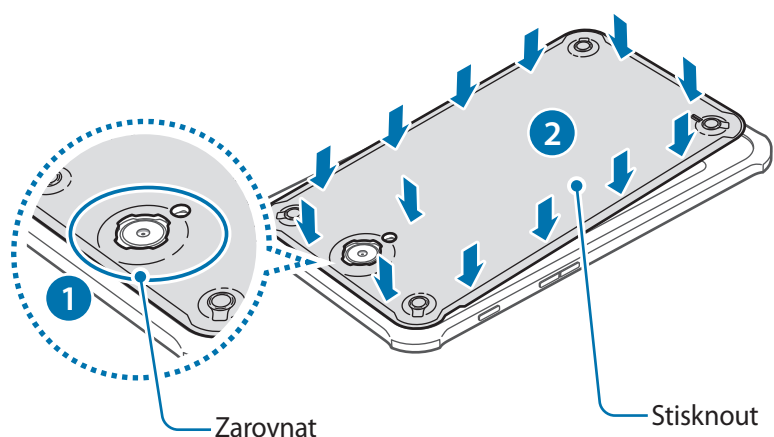

Ujistěte se, že je zadní kryt pevně uzavřen, aby do zařízení nemohla vniknout voda a prach. Otevřený nebo povolený zadní kryt může umožnit vniknutí vody a prachu do zařízení a tak způsobit poškození.



Se zařízením používejte pouze zadní kryty a příslušenství schválené společností Samsung.

Vyjmutí baterie

1 Sundejte zadní kryt.

2 Vyjměte baterii.

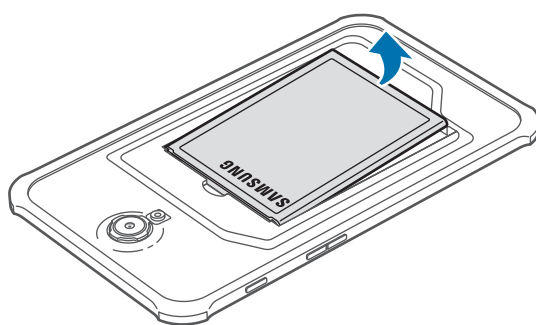

Instalace ochranného krytu

Vložte horní část telefonu do krytu a pevně stlačte druhou část krytu.

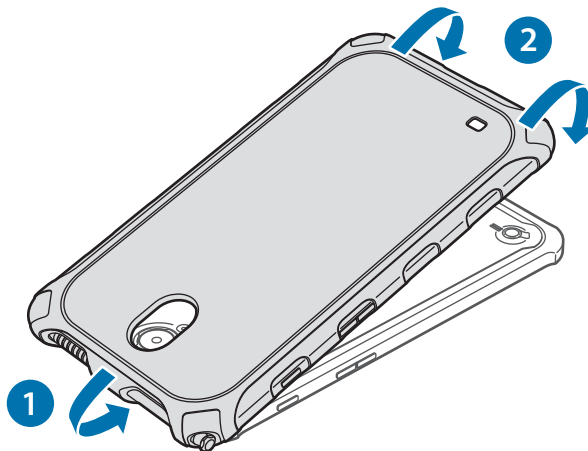

Chcete-li ochranný kryt z telefonu sejmout, otáčejte horní částí krytu, dokud se z něj telefon nevsune. Potom telefon z krytu vyjměte.

Nabíjení baterie

Před prvním použitím baterii nabijte pomocí nabíječky.



Používejte pouze nabíječky, baterie a kabely schválené společností Samsung. Neschválené nabíječky nebo kabely mohou způsobit explozi baterie nebo poškození zařízení.



- Pokud je baterie vybitá, zobrazí se ikona prázdné baterie.
- Pokud je baterie zcela vybitá, zařízení se nemůže zapnout okamžitě po připojení nabíječky. Před tím, než zařízení zapnete, nechte vybitou baterii několik minut nabíjet.
- Používáte-li více aplikací najednou, síťové aplikace nebo aplikace, které vyžadují připojení k jinému zařízení, dojde k rychlému vybití baterie. Chcete-li se vyhnout odpojení od sítě nebo ztrátě napájení během přenosu dat, vždy používejte tyto aplikace po plném nabití baterie.

Nabíjení pomocí nabíječky

Připojte kabel USB k napájecímu adaptéru USB a zapojte konec kabelu USB do univerzálního konektoru.

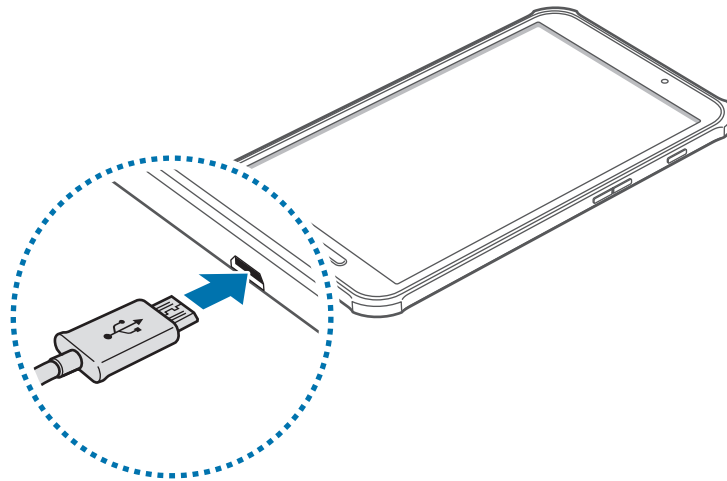

Nesprávné připojení nabíječky může způsobit vážné poškození zařízení. Na poškození způsobená nesprávným použitím se nevztahuje záruka.



- Během nabíjení můžete zařízení používat, ale plné nabití baterie může trvat delší dobu.
- Pokud je napájení zařízení během nabíjení nestabilní, dotykový displej nemusí fungovat. Pokud se tak stane, odpojte nabíječku ze zařízení.
- Během nabíjení může dojít k zahřátí zařízení. To je normální a nemělo by to mít žádný vliv na životnost ani výkon zařízení. Pokud se baterie zahřeje více, než je obvyklé, může nabíječka přestat nabíjet.
- Pokud se zařízení nenabíjí správně, vezměte zařízení a nabíječku do servisního střediska Samsung.

Po úplném nabití odpojte zařízení od nabíječky. Nejprve odpojte nabíječku od zařízení a pak ji odpojte z elektrické zásuvky.



Nevyjímejte baterii před odpojením nabíječky. Mohlo by dojít k poškození zařízení.



Pokud přístroj nepoužíváte, odpojte nabíječku, ušetříte tak energii. Nabíječka nemá vypínač, proto ji musíte odpojit od zásuvky, aby se přerušil přívod energie. Během nabíjení by nabíječka měla zůstat v blízkosti elektrické zásuvky a měla by být snadno dostupná.

Kontrola stavu nabití baterie

Pokud nabíjíte baterii vypnutého zařízení, zobrazí se aktuální stav nabíjení baterie pomocí následujících ikon:



Nabíjení

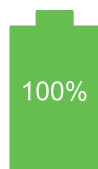

Plně nabitó

Snížení spotřeby baterie

Zařízení nabízí možnosti, které pomáhají šetřit spotřebu baterie. Přizpůsobením těchto možností a deaktivací funkcí na pozadí můžete zařízení mezi jednotlivými nabíjenými používat delší dobu:

- Když zařízení nepoužíváte, přepněte je stisknutím vypínače do režimu spánku.
- Zbytečné aplikace zavřete pomocí správce úloh.
- Deaktivujte funkci Bluetooth.
- Deaktivujte funkci Wi-Fi.
- Deaktivujte automatickou synchronizaci aplikací.
- Snižte dobu podsvícení.
- Snižte jas displeje.

Vkládání paměťové karty

Vaše zařízení přijímá paměťové karty s maximální kapacitou 64 GB. V závislosti na výrobci a typu paměťové karty nemusí být některé paměťové karty kompatibilní s vaším zařízením.



- Některé paměťové karty nemusí být plně kompatibilní se zařízením. Používání nekompatibilní karty může způsobit poškození zařízení nebo paměťové karty a poškodit data uložená na kartě.
- Dávejte pozor, abyste paměťovou kartu vložili správnou stranou vzhůru.



- Zařízení podporuje u paměťových karet systémy souborů typu FAT a exFAT. Pokud vložíte kartu naformátovanou s jiným systémem souborů, zařízení vás vyzve k přeformátování paměťové karty.
- Časté zapisování a mazání dat zkracuje životnost paměťových karet.
- Jakmile vložíte paměťovou kartu do telefonu, ve složce **SD karta** se zobrazí adresář se soubory paměťové karty.

- 1 Sejměte zadní kryt a vyjměte baterii.
- 2 Vložte paměťovou kartu tak, aby zlaté kontakty směřovaly dolů.

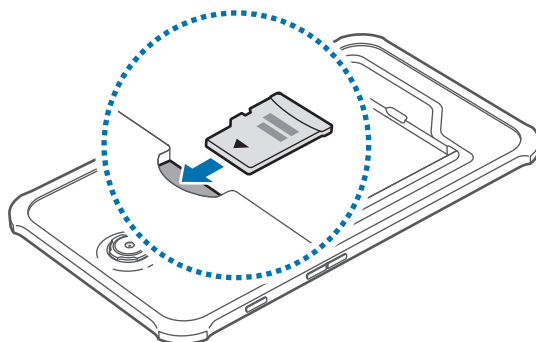

- 3 Vložte zpět baterii a nasadte zadní kryt.

Vyjmutí paměťové karty

Abyste mohli paměťovou kartu bezpečně vyjmout, nejprve ji odpojte. Na domovské obrazovce klepněte na položku  → **Nastavení** → **OBEČNÉ** → **Úložiště** → **Odpojit SD kartu**.

- 1 Sejměte zadní kryt a vyjměte baterii.
- 2 Vysuňte paměťovou kartu.
- 3 Vložte zpět baterii a nasadte zadní kryt.



Nevysunujte paměťovou kartu, pokud zařízení přenáší nebo získává informace. Mohlo by dojít ke ztrátě či poškození dat nebo k poškození paměťové karty nebo zařízení. Společnost Samsung neodpovídá za škody způsobené nesprávným používáním poškozených paměťových karet včetně ztráty dat.

Formátování paměťové karty

Paměťová karta naformátovaná v počítači nemusí být se zařízením kompatibilní. Paměťovou kartu formátujte pouze v zařízení.

Na domovské obrazovce klepněte na položku  → **Nastavení** → **OBEČNÉ** → **Úložiště** → **Formátovat kartu SD** → **FORMÁTOVAT SD KARTU** → **ODSTRANIT VŠE**.



Před naformátováním paměťové karty si nezapomeňte zálohovat všechna důležitá data uložená v zařízení. Záruka výrobce se nevztahuje na ztrátu dat způsobenou činností uživatele.

Zapínání a vypínání zařízení

Pokud zařízení zapínáte poprvé, nastavte je dle následujících zobrazených pokynů.

Stisknutím a podržením vypínače na několik sekund zařízení zapněte.

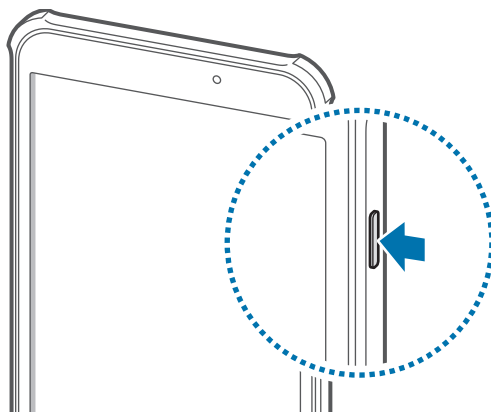

- Na místech, na kterých je zakázáno používání bezdrátových zařízení (například v letadle nebo v nemocnici), dodržujte veškerá upozornění a pokyny zaměstnanců.
- Stiskněte a podržte vypínač a klepnutím na položku **Režim Letadlo** zakážete bezdrátové funkce.

Vypnutí zařízení provedete stisknutím a podržením vypínače a poté klepnutím na položku **Vypnout**.

Uchopení zařízení

Nezakrývejte oblast antény rukama nebo jinými objekty. Mohlo by dojít k problémům s připojením nebo zvýšenému vybíjení baterie.

Zamknutí a odemknutí zařízení

Pokud zařízení nepoužíváte, můžete nechtěným operacím zabránit jeho zamknutím. Stisknutím vypínače vypnete obrazovku a zařízení se přepne do režimu zámku. Zařízení se automaticky zamkne, pokud ho delší dobu nepoužíváte.

Chcete-li zařízení odemknout, stiskněte při vypnutém dotykovém displeji tlačítko vypínač nebo tlačítko Domů, klepněte kamkoliv na obrazovce a pak listujte prstem v libovolném směru.

Nastavení hlasitosti

Stiskněte tlačítko Zvýšení nebo Snížení hlasitosti a upravte hlasitost vyzváněcího tónu nebo upravte hlasitost zvuku při přehrávání hudby nebo videa.

Přepnutí do tichého režimu









Použijte jednu z následujících metod:

- Stiskněte a podržte tlačítko Snížení hlasitosti, dokud se zařízení nepřepne do tichého režimu.
- Otevřete panel s oznámeními v horní části obrazovky a klepněte na položku **Zvuk**.

Základy

Ikony indikátoru

Ikony zobrazené v horní části obrazovky poskytují informace o stavu zařízení. Ikony uvedené v tabulce níže se vyskytují nejčastěji.

| Ikona | Definice |
|---|--|
|  | Připojeno k Wi-Fi |
|  | Funkce Bluetooth je aktivována |
|  | GPS je aktivní |
|  | Budík je aktivní |
|  | Ztišený režim je aktivní |
|  | Režim Letadlo je aktivní |
|  | Vyskytla se chyba nebo je třeba postupovat opatrně |
|  | Stav baterie |

Používání dotykového displeje

K ovládání dotykového displeje používejte pouze prsty.



- Zabraňte styku dotykového displeje s jinými elektrickými zařízeními. Elektrostatické výboje mohou způsobit poruchu dotykového displeje.
- Aby nedošlo k poškození dotykového displeje, neklepejte na něj ostrými předměty a netlačte příliš silně prsty.



- Zařízení nemusí rozpoznat dotykové ovládání v blízkosti okrajů obrazovky, které se nachází mimo oblast dotykového vstupu.
- Ponechání dotykového displeje v nečinnosti po delší dobu může vést ke stínovým obrazům (vypálení obrazu do obrazovky) nebo duchům. Pokud zařízení nepoužíváte, vypněte dotykový displej.

Gesta pomocí prstů

Klepnutí

Chcete-li otevřít aplikaci, vybrat položku menu, stisknout tlačítko na obrazovce nebo zadat znaky pomocí klávesnice na obrazovce, klepněte na položku prstem.

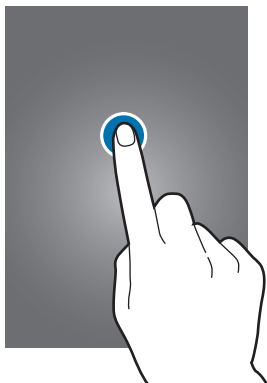

Klepnutí a podržení

Chcete-li otevřít dostupné možnosti, klepněte a podržte položku po dobu více než 2 sekund.



Přetažení

Chcete-li přesunout ikonu, miniaturu nebo zobrazit náhled nového umístění, klepněte a podržte ji a přetáhněte ji do cílového umístění.

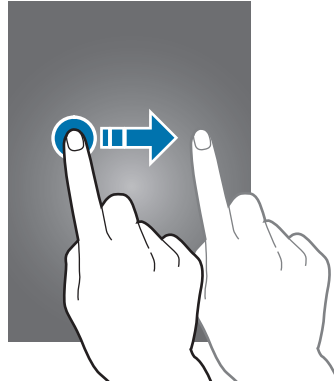

Dvojitě klepnutí

Chcete-li přiblížit část webové stránky, mapy nebo obrázku, dvakrát na ni klepněte. Chcete-li se vrátit zpět, znovu dvakrát klepněte.

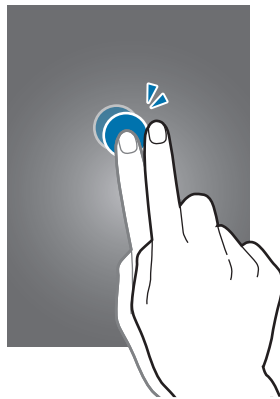

Listování

Chcete-li zobrazit další panel, listujte v domovské obrazovce nebo v obrazovce aplikace doleva nebo doprava. Chcete-li procházet webovou stránku nebo seznam, například kontakty, listujte nahoru nebo dolů.

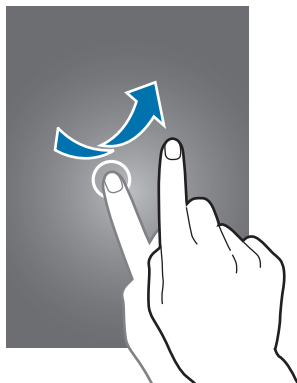

Zmáčknutí

Chcete-li přiblížit část webové stránky, mapy nebo obrázku, roztáhněte od sebe dva prsty. Stažením prstů k sobě položku oddalte.

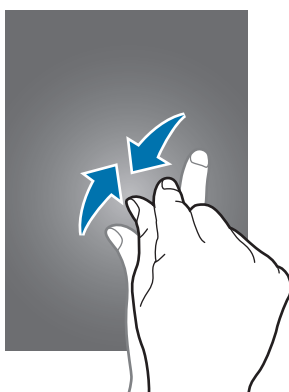

Ovládací pohyby

Jednoduché pohyby umožňují snadné ovládání zařízení.



Nadměrné otřesy nebo nárazy zařízení mohou vést k nezamýšleným vstupům. Ovládejte pohyby správně.

Otáčení obrazovky

Mnoho aplikací umožňuje zobrazení buď v orientaci na výšku, nebo na šířku. Otáčení zařízení způsobí, že se displej automaticky upraví tak, aby vyhovoval nové orientaci obrazovky.

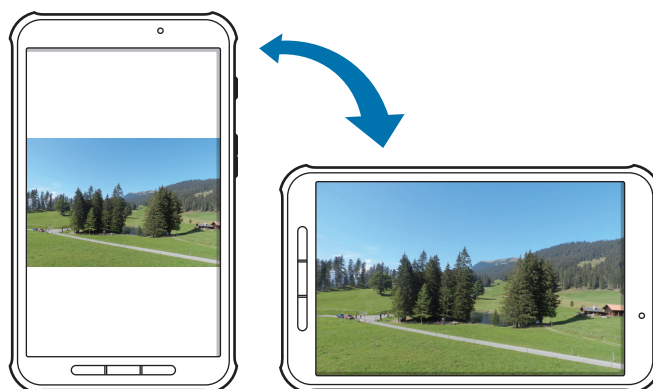

Aby se displej automaticky neotáčel, otevřete panel oznámení a zrušte výběr položky **Otočení displeje**.



- Některé aplikace nedovolují otáčení displeje.
- Některé aplikace zobrazují odlišné obrazovky v závislosti na orientaci.

Přejíždění (Kopie obrazovky)

Pokud přes displej přejedete rukou, vytvoříte kopii obrazovky. Obrázek se uloží do **Galerie** → **Screenshots**. Snímky obrazovky nelze v některých aplikacích vytvořit.

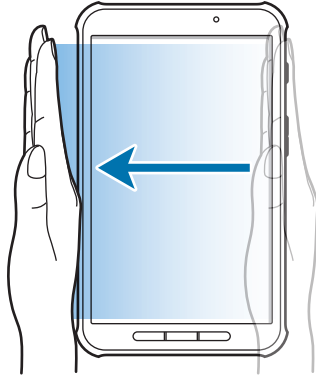

Zakrývání (Ztlumit/Pozastavit)

Zakryjte obrazovku rukou a pozastavte přehrávání médií.

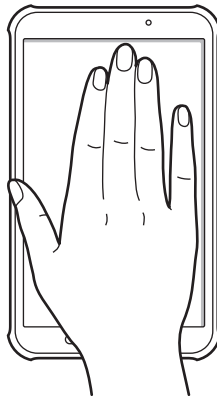

Používání funkce Více oken

Tato funkce slouží ke spuštění více aplikací na obrazovce najednou.



- Můžete spustit jen aplikace na panelu Více oken.
- Dostupnost této funkce závisí na oblasti a poskytovateli služeb.

Chcete-li používat panel Více oken, klepněte na domovské obrazovce na položku  → **Nastavení** → **ZAŘÍZENÍ** → **Více oken** a přetáhněte přepínač **Více oken** doprava.

Používání funkce Více oken s rozdělenou obrazovkou

Pomocí této funkce můžete spouštět aplikace na rozdělené obrazovce.

Spouštění aplikací ve funkci Více oken s rozdělenou obrazovkou

- 1 Táhněte prstem od pravého okraje doprostřed obrazovky. Nebo můžete klepnout a podržet . Panel Více oken se zobrazí na pravé straně obrazovky.

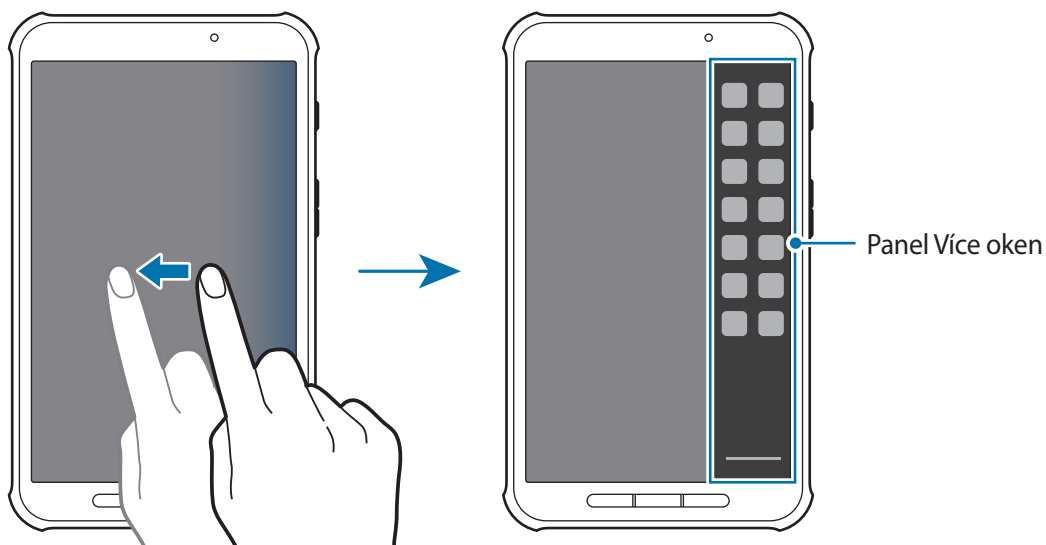

- 2 Na panelu Více oken klepněte a podržte ikonu aplikace a poté ji přetáhněte na obrazovku. Jakmile obrazovka zmodrá, uvolněte ikonu aplikace.

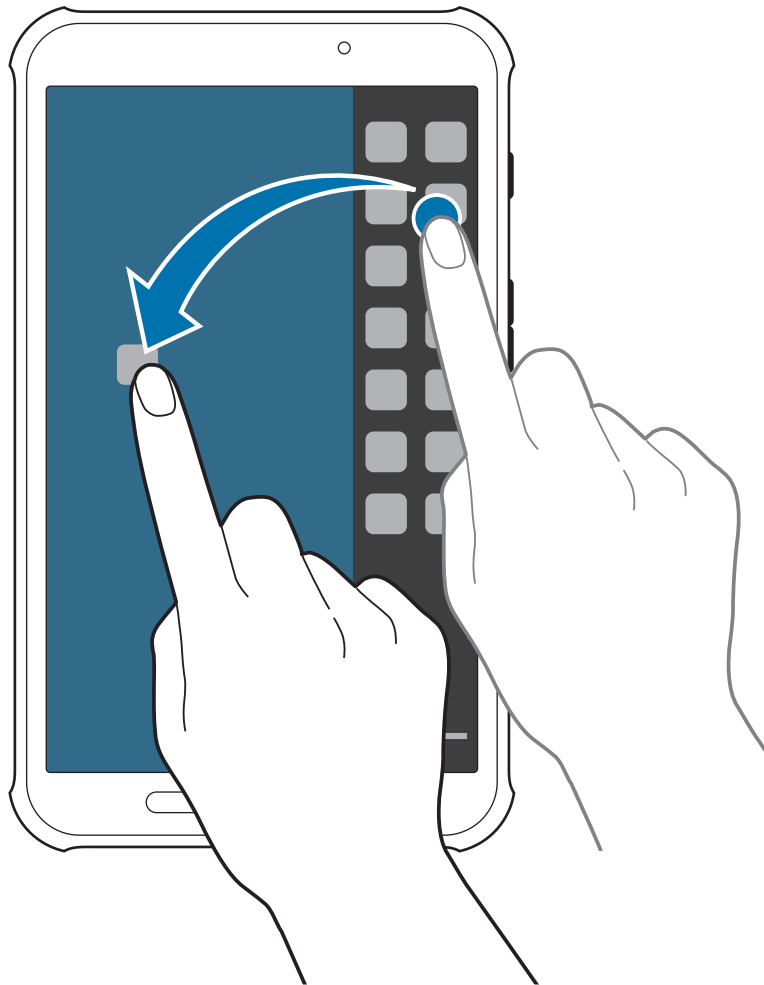

- 3 Na panelu Více oken klepněte a podržte jinou ikonu aplikace a poté ji přetáhněte do nového umístění.

Sdílení obsahu mezi aplikacemi

Mezi aplikacemi můžete přetažením snadno sdílet obsah, například **E-mail** a **Internet**.



Některé aplikace tuto funkci nemusí podporovat.

1 Ve funkci Více oken s rozdělenou obrazovkou spusťte **E-mail** a **Internet**.

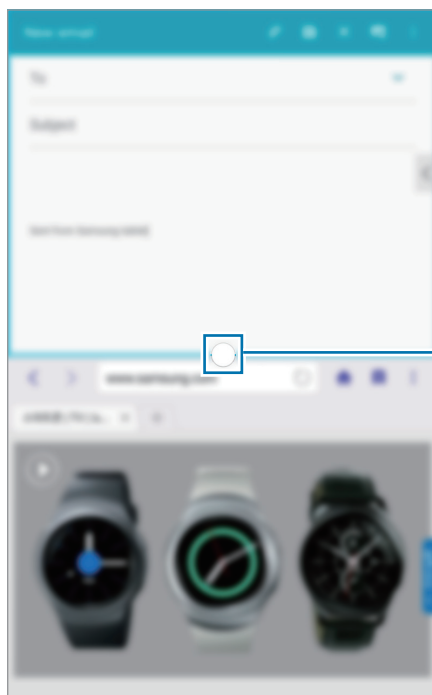





Přístup k možnostem funkce Více oken

2 Klepněte na kruh mezi okny aplikace a poté klepněte na .



Klepnutím na kruh mezi okny aplikace získáte přístup k následujícím možnostem:

-  : Přepínání poloh mezi aplikacemi s více okny.
-  : Sdílení položek, například obrázků, textu nebo odkazů, přetažením mezi okny aplikace.
-  : Maximalizování okna.
-  : Uzavření aplikace.

- 3 Klepněte a podržte položku v okně Internet a přetáhněte ji do umístění v okně Email.



Oznámení



Ikona oznámení se zobrazí na stavovém řádku v horní části obrazovky a oznamuje nové zprávy, události v kalendáři, stav zařízení a další položky. Tažením směrem dolů od stavového řádku otevřete panel s oznámeními. Chcete-li zobrazit další upozornění, procházejte seznamem. Chcete-li panel s oznámeními zavřít, přetáhněte nahoru panel, který se nachází v dolní části obrazovky.

V panelu oznámení můžete prohlížet aktuální nastavení vašeho zařízení. Táhněte směrem dolů ze stavového řádku a potom klepněte na položku  a použijte jednu z následujících možností:

- **Wi-Fi:** Aktivace nebo deaktivace funkce Wi-Fi.
- **Umístění:** Aktivace nebo deaktivace funkce GPS.
- **Zvuk / Ztlumit:** Aktivace nebo deaktivace tichého režimu.
- **Otočení displeje:** Povolení nebo zakázání otáčení rozhraní při otočení zařízení.
- **Bluetooth:** Aktivace nebo deaktivace funkce Bluetooth.
- **Ultra ús. režim:** Aktivace nebo deaktivace ultra úsporného režimu.
- **Více oken:** Nastavení zařízení pro použití funkce Více oken.
- **Panel nástrojů:** Nastavení zařízení pro použití panelu nástrojů.
- **Screen Mirroring:** Aktivace nebo deaktivace funkce zrcadlení obrazovky.
- **S Beam:** Aktivace nebo deaktivace funkce S Beam.
- **NFC:** Aktivace nebo deaktivace funkce NFC.
- **Synch.:** Aktivace nebo deaktivace automatické synchronizace aplikací.
- **Režim čtení:** Aktivace nebo deaktivace režimu čtení. V režimu čtení pomáhá zařízení chránit vaše oči při nočním čtení. Chcete-li vybrat aplikace, u kterých má být režim použit, klepněte na nabídku **Nastavení** → **ZAŘÍZENÍ** → **Zobrazení** → **Režim čtení**.
- **Chytrý poh. st.:** Aktivace nebo deaktivace funkce Chytrý pohotovostní stav.
- **Úsporný režim:** Aktivace nebo deaktivace úsporného režimu.
- **Režim Letadlo:** Aktivace nebo deaktivace režimu Letadlo.



Dostupné možnosti se mohou lišit v závislosti na oblasti nebo poskytovateli služeb.

Chcete-li znovu uspořádat možnosti na panelu s oznámeními, otevřete panel s oznámeními, klepněte na položku  → , klepněte a podržte položku a pak ji přetáhněte do jiného umístění.

Domovská obrazovka

Domovská obrazovka představuje počáteční bod přístupu ke všem funkcím zařízení. Zobrazuje ikony indikátoru, nástroje, zkratky aplikací a další položky.

Domovská obrazovka může obsahovat více panelů. Chcete-li zobrazit další panely, přejděte vlevo nebo vpravo.

Nové uspořádání položek

Přidání ikony aplikace

Na domovské obrazovce klepněte na položku  a podržte ikonu aplikace a pak ji přetáhněte do náhledu panelu.

Přesouvání položky

Klepněte a podržte položku a přesuňte ji do jiného místa. Chcete-li ji přesunout na jiný panel, přetáhněte ji na stranu obrazovky.

Odebírání položky

Klepněte a podržte položku a přesuňte ji do koše, který se zobrazí v horní části domovské obrazovky. Jakmile koš zčervená, položku uvolněte.

Nové uspořádání panelů

Přidání nového panelu

Na obrazovce přitáhněte dva prsty k sobě a klepněte na .

Přesouvání panelu

Zmáčkněte obrazovku, klepněte a podržte náhled panelu a pak ho přetáhněte do nového umístění.

Odebírání panelu

Na obrazovce přitáhněte k sobě dva prsty, klepněte a podržte náhled panelu a pak ho přetáhněte do koše v horní části obrazovky.

Nastavení tapety

Nastavení snímku nebo fotografie uložené v zařízení jako tapety domovské obrazovky.

Na obrazovce přitáhněte dva prsty k sobě a klepněte na **Pozadí**.

Rolujte doleva nebo doprava a vyberte z obrázků, které se zobrazují na spodní straně obrazovky.

Chcete-li vybrat fotografie pořízené fotoaparátem zařízení nebo další snímky, klepněte na položku **Z Galerie**.

Používání nástrojů

Nástroje jsou malé aplikace poskytující praktické funkce a informace na domovské obrazovce.

Chcete-li nástroje používat, přidejte je z panelu nástrojů na domovskou obrazovku.



Dostupné nástroje se mohou lišit v závislosti na oblasti nebo poskytovateli služeb.

Na obrazovce přitáhněte dva prsty k sobě a klepněte na **Nástroje**. Přejděte doleva nebo doprava na panel nástrojů a pak nástroj klepnutím a podržením přidejte do domovské obrazovky. Umístěte jej do požadovaného umístění, tažením za rámeček změňte v případě potřeby jeho velikost a klepnutím kamkoli na obrazovku uložte umístění nástroje.

Obrazovka Aplikace

Obrazovka Aplikace zobrazuje ikony všech aplikací, včetně nově nainstalovaných aplikací.

Na domovské obrazovce klepněte na položku  a otevřete obrazovku Aplikace.

Chcete-li zobrazit další panely, přejděte vlevo nebo vpravo.



Nové uspořádání aplikací

Tato funkce je k dispozici pouze v zobrazení přizpůsobitelné mřížky.

Klepněte na položku  → **Upravit**, klepněte a podržte aplikaci a pak ji přetáhněte do nového umístění. Chcete-li ji přesunout na jiný panel, přetáhněte ji na stranu obrazovky.

Organizace pomocí složek

Pro usnadnění vložte související aplikace do společné složky.

Klepněte na položku  → **Upravit**, klepněte a podržte aplikaci a pak ji přetáhněte na možnost **Vytvořit složku**. Zadejte název složky a pak klepněte na položku **Hot**. Přetažením vložte aplikace do nové složky a pak klepněte na položku  a uspořádání uložte.

Nové uspořádání panelů

Zmáčkněte obrazovku, klepněte a podržte náhled panelu a pak ho přetáhněte do nového umístění.

Instalace aplikací

Ke stahování a instalaci aplikací použijte obchod s aplikacemi, jako je například **Galaxy Apps**.

Odinstalace aplikací

Klepněte na položku  → **Odinstalovat/zakázat aplikace** a pak vyberte aplikaci, kterou chcete odinstalovat.



Výchozí aplikace, které byly součástí zařízení od zakoupení, nelze odinstalovat.

Deaktivace aplikací

Klepněte na položku  → **Odinstalovat/zakázat aplikace** a vyberte aplikaci, kterou chcete deaktivovat.

Chcete-li aktivovat aplikaci, klepněte na obrazovce Aplikace na  → **Zobrazit zakázané aplikace**, vyberte příslušné aplikace a klepněte na **HOTOVO**.



- Stažené aplikace a některé výchozí aplikace, které jsou dodávány s telefonem, nelze deaktivovat.
- Pokud používáte tuto funkci, deaktivované aplikace zmizí z obrazovky Aplikace, budou však stále uloženy v telefonu.

Používání aplikací

Zařízení může spouštět mnoho různých typů aplikací, v rozsahu od médií po internetové aplikace.

Spuštění aplikace

Na domovské obrazovce nebo obrazovce aplikací otevřete aplikaci výběrem ikony.



Spuštění ze seznamu nedávno spuštěných aplikací

Klepnutím na  otevřete seznam naposledy spuštěných aplikací.

Vyberte ikonu aplikace, kterou chcete spustit.

Ukončení aplikace

Nepoužívané aplikace ukončujte, ušetříte tak energii baterie a zachováte výkon zařízení.

Klepněte na  → **Správce úloh** a poté klepnutím na **KONEC** vedle aplikace tuto aplikaci zavřete. Všechny aktivní aplikace zavřete klepněte na položku **UKONČIT VŠE**. Případně můžete klepnout na  → **Zavřít vše**.

Nápověda

Přejděte do informací nápovědy a naučte se jak používat zařízení a aplikace nebo konfigurovat důležité nastavení.

Na obrazovce Aplikace klepněte na položku **Nápověda**. Chcete-li zobrazit rady, vyberte kategorii.

Pro řazení kategorií v abecedním pořadí klepněte na položku  → **Seřadit podle názvu**.

Chcete-li hledat klíčová slova, klepněte na položku .

Zadávání textu

K zadávání textu použijte klávesnici Samsung nebo funkci hlasového vstupu.



Zadávání textu není v některých jazycích podporováno. Chcete-li zadat text, musíte změnit jazyk zápisu na jeden z podporovaných jazyků.

Změna typu klávesnice

Klepněte na libovolné pole pro zadávání textu, otevřete panel s oznámeními, klepněte na položku **Vybrat klávesnici** a pak vyberte typ klávesnice, který chcete použít.

Používání klávesnice Samsung

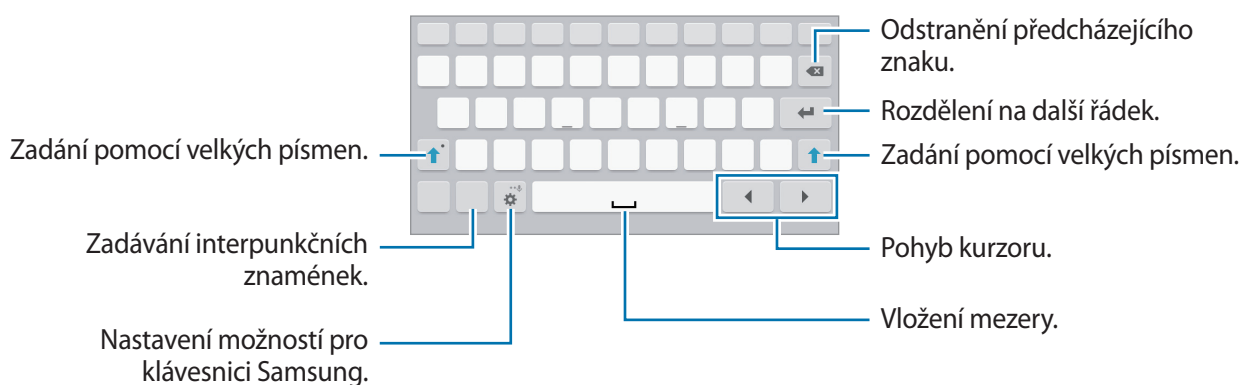

Zadání velkých písmen

Před zadáním znaku klepněte na položku . Pro všechna velká písmena klepněte na klávesu dvakrát.

Změna typu klávesnice



Klepněte a podržte položku  a pak klepněte na položku  a změňte typ klávesnice.

Plovoucí klávesnici můžete přesunout na jiné místo přesunutím jezdce.

Změna jazyka klávesnic

Přidejte jazyky klávesnice a pak posuňte tlačítko mezerníku doleva nebo doprava, čímž změňte jazyk klávesnice.

Ruční psaní

Klepněte a podržte , klepněte na položku , a pak napište slovo prstem. Navrhovaná slova se zobrazí po zadání znaků. Vyberte navržené slovo.

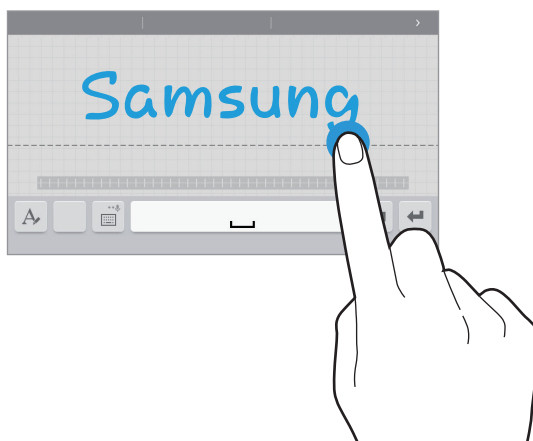

K provádění akcí, například editace nebo mazání znaků a vkládání mezer, použijte gesta ručního psaní.



Dostupnost této funkce závisí na oblasti a poskytovateli služeb.



Hlasové zadávání textu

Aktivujte funkci hlasového zadávání a pak hovořte do mikrofону. Zařízení zobrazí, co mu nadiktujete.

Pokud zařízení slova správně nerozezná, klepněte na podtržený text a vyberte alternativní slovo nebo frázi z rozevíracího seznamu.

Chcete-li změnit jazyk nebo přidat jazyky pro hlasové rozpoznávání, klepněte na aktuální jazyk.

Kopírování a vkládání

Klepněte a podržte prst nad textem, přetažením položky  nebo  vyberte více nebo méně textu a pak klepněte na položku **Kopírovat**, chcete-li text kopírovat nebo položku **Vyjmout**, chcete-li text vyjmout. Vybraný text se zkopíruje do schránky.

Chcete-li ho vložit do pole zadávání textu, klepněte a podržte ho v bodě, kde by měl být vložen a pak klepněte na položku **Vložit**.

Připojování k síti Wi-Fi

Chcete-li použít síť Internet nebo sdílet mediální soubory s jinými zařízeními, připojte zařízení k síti Wi-Fi. (str. 87)



Před použitím internetových aplikací musí být aktivní připojení Wi-Fi.

Zapínání a vypínání sítě Wi-Fi

Otevřete panel s oznámeními a pak klepněte na položku **Wi-Fi** síť zapněte nebo vypněte.



- Zařízení využívá neharmonizovanou frekvenci a je určeno k použití ve všech evropských zemích. Síť WLAN mohou být v budovách provozovány bez omezení v celé Evropské unii, ale nemohou být provozovány mimo budovy.
- Nepoužíváte-li síť Wi-Fi, vypněte ji a šetřete energii baterie.

Připojování k sítím Wi-Fi

Na obrazovce Aplikace klepněte na položku **Nastavení** → **PŘIPOJENÍ** → **Wi-Fi** a pak přetáhněte přepínač **Wi-Fi** doprava.

Vyberte síť ze seznamu nalezených sítí Wi-Fi, v případě potřeby zadejte heslo a pak klepněte na položku **PŘIPOJIT**. U sítí, které vyžadují heslo, se zobrazuje ikona zámku. Po připojení zařízení k síti Wi-Fi se zařízení automaticky připojí, kdykoliv bude síť dostupná.

Přidávání sítí Wi-Fi

Pokud se požadovaná síť nezobrazí v seznamu sítí, klepněte na položku **Přidat síť Wi-Fi** v dolní části seznamu sítí. Zadejte název sítě do pole **SSID sítě**, vyberte typ zabezpečení, a pokud se nejedná o otevřenou síť, zadejte heslo a pak klepněte na položku **PŘIPOJIT**.

Zapomínání sítí Wi-Fi

Jakoukoliv dříve použitou síť, včetně aktuální sítě, lze zapomenout, takže se k ní zařízení automaticky nepřipojí. Vyberte síť v seznamu sítí a pak klepněte na položku **ODSTRANIT**.

Nastavení účtů

Aplikace Google, jako například **Obchod Play**, vyžadují účet Google a aplikace jako například **Galaxy Apps** vyžadují účet Samsung. Chcete-li maximálně využívat možnosti zařízení, vytvořte si účty Google a Samsung.

Přidávání účtů

Postupujte podle pokynů, které se zobrazí při otevření aplikace Google bez přihlášení, k nastavení účtu Google.

Chcete-li se přihlásit nebo zaregistrovat do účtu Google, klepněte na obrazovce Aplikace na položku **Nastavení** → **OBECNÉ** → **Účty** → **Přidat účet** → **Google**. Nastavení účtu dokončete podle pokynů na obrazovce. V zařízení lze používat více než jeden účet Google.

Podobně nastavte i účet Samsung.

Odebírání účtů

Na obrazovce Aplikace klepněte na položku **Nastavení** → **OBECNÉ** → **Účty** vyberte název účtu pod položkou **Účty**, vyberte účet, který chcete odebrat, a pak klepněte na položku  → **Odebrat účet**.

Přenos souborů

Přesunujte zvuky, videa, obrázky nebo jiné typy souborů ze zařízení do počítače a naopak.

Připojení pomocí aplikace Samsung Kies

Samsung Kies je počítačová aplikace, která spravuje multimediální obsah a osobní údaje v zařízeních Samsung. Stáhněte si nejnovější aplikaci Samsung Kies z webu Samsung.

- 1 Připojte zařízení k počítači pomocí kabelu USB.
Aplikace Samsung Kies se v počítači spustí automaticky. Pokud se program Samsung Kies nespustí, dvakrát klepněte na ikonu Samsung Kies v počítači.
- 2 Přesunujte soubory mezi zařízením a počítačem.
Další informace naleznete v nápovědě aplikace Samsung Kies.

Připojování pomocí aplikace Windows Media Player

Ujistěte se, že je v počítači nainstalována aplikace Windows Media Player.

- 1 Připojte zařízení k počítači pomocí kabelu USB.
- 2 Otevřete aplikaci Windows Media Player a proveďte synchronizaci hudebních souborů.

Připojování jako mediální zařízení

- 1 Připojte zařízení k počítači pomocí kabelu USB.
- 2 Otevřete panel s oznámeními a pak klepněte na položku **Připojeno jako multimediální zařízení** → **Mediální zařízení (MTP)**.
Pokud váš počítač nepodporuje protokol Media Transfer Protocol (MTP) nebo neobsahuje nainstalovaný žádný odpovídající ovladač, klepněte na položku **Fotoaparát (PTP)**.
- 3 Přesunujte soubory mezi zařízením a počítačem.

Zabezpečení zařízení

Zabraňte ostatním v používání nebo přístupu k osobním údajům a informacím uloženým v zařízení pomocí funkcí zabezpečení. Kdykoliv zařízení odemykáte, vyžaduje k odemknutí kód.

Nastavení vzorce

Na obrazovce Aplikace klepněte na položku **Nastavení** → **ZAŘÍZENÍ** → **Zamknout displej** → **Zámek displeje** → **Znak**.

Nakreslete vzor spojením čtyř nebo více teček a pak ho opětovným nakreslením ověřte. Nastavte záložní kód PIN odemknutí k odemknutí obrazovky v případě, že zapomenete vzor.

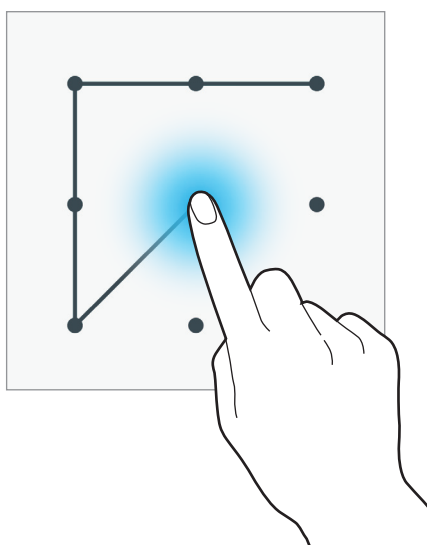

Nastavení kódu PIN

Na obrazovce Aplikace klepněte na položku **Nastavení** → **ZAŘÍZENÍ** → **Zamknout displej** → **Zámek displeje** → **PIN**.

Zadejte alespoň čtyři čísla a pak PIN opětovným zadáním ověřte.

Nastavení hesla

Na obrazovce Aplikace klepněte na položku **Nastavení** → **ZAŘÍZENÍ** → **Zamknout displej** → **Zámek displeje** → **Heslo**.

Zadejte alespoň čtyři znaky, včetně čísel a symbolů, a pak heslo opětovným zadáním ověřte.

Odemykání zařízení

Zapněte obrazovku stisknutím vypínače nebo tlačítka Domů a zadejte kód pro odemknutí.



Pokud kód k odemknutí zapomenete, můžete zařízení nechat resetovat v servisním středisku Samsung.

Upgrade zařízení

Zařízení lze upgradovat na nejnovější software.



Dostupnost této funkce závisí na oblasti a poskytovateli služeb.

Upgrade pomocí aplikace Samsung Kies

Spusťte aplikaci Samsung Kies a připojte zařízení k počítači. Aplikace Samsung Kies zařízení automaticky rozpozná a zobrazí případné dostupné aktualizace v dialogovém okně. Chcete-li spustit upgrade, klikněte na tlačítko Aktualizace v dialogovém okně. Viz nápověda aplikace Samsung Kies pro podrobnosti o postupu upgradu.



- Nevypínejte počítač a neodpojujte kabel USB, pokud probíhá aktualizace zařízení.
- Během aktualizace zařízení nepřipojujte k počítači další mediální zařízení. Mohlo by to způsobit narušení procesu aktualizace.

Upgrade pomocí bezdrátového připojení

Zařízení lze přímo upgradovat na nejnovější software pomocí služby bezdrátového zasílání firmwaru (FOTA).

Na obrazovce Aplikace klepněte na položku **Nastavení** → **OBEČNÉ** → **O zařízení** → **Aktualizace softwaru** → **Aktualizovat**.

Komunikace

Kontakty

Tuto aplikaci použijte ke správě kontaktů, včetně telefonních čísel, e-mailových adres a dalších položek.

Na obrazovce Aplikace klepněte na položku **Kontakty**.

Správa kontaktů

Klepněte na položku **KONTAKTY**.

Vytvoření kontaktu

Klepněte na položku  a zadejte informace o kontaktu.

-  : Přidat obrázek.
-  /  : Přidat nebo odstranit informaci o kontaktu.

Úpravy kontaktu

Zvolte kontakt, který chcete upravovat, potom klepněte na položku .

Odstranění kontaktu

Klepněte na kontakt a podržte ho a pak klepněte na položku .

Hledání kontaktů

Klepněte na položku **KONTAKTY**.

Použijte jednu z následujících metod hledání:

- Přejděte nahoru nebo dolů v seznamu kontaktů.
- Pro rychlé procházení použijte indexy na levé straně seznam kontaktů, podél nichž táhněte seznam prstem.
- Klepněte na pole hledání v horní části seznamu kontaktů a zadejte kritéria hledání.

Po výběru kontaktu proveďte jednu z následujících akcí:

- ★ : Přidat do oblíbených kontaktů.
- ✉ : Napsat e-mail.

Zobrazení kontaktů

Klepněte na položku **Kontakty**.

Podle výchozího nastavení zobrazí telefon všechny uložené kontakty.

Klepněte na  → **Nastavení** → **Zobrazit kontakty** a vyberte místo, ve kterém jsou uloženy kontakty.

Přesouvání kontaktů

Klepněte na položku **KONTAKTY**.

Přesouvání kontaktů do služby Google

Klepněte na položku  → **Přesunout kontakty v zařízení do** → **Google**.

Kontakty přesunutá do služby Google Contacts se zobrazí pomocí ikony  v seznamu kontaktů.

Přesouvání kontaktů do služby Samsung

Klepněte na položku  → **Přesunout kontakty v zařízení do** → **Samsung account**.

Kontakty přesunutá do služby Samsung Contacts se zobrazí pomocí ikony  v seznamu kontaktů.

Import a export kontaktů

Klepněte na položku **KONTAKTY**.

Import kontaktů

Klepněte na  → **Nastavení** → **Import/export kontaktů** a vyberte možnost importu.

Export kontaktů

Klepněte na  → **Nastavení** → **Import/export kontaktů** a vyberte možnost exportu.

Sdílení kontaktů

Klepněte na tlačítko  → **Vybrat**, vyberte kontakty, klepněte na tlačítko  a vyberte metodu sdílení.

Oblíbené kontakty

Klepněte na položku **OBLÍBENÉ**.

Klepnutím na  přidáte kontakty do oblíbených.

Klepněte na položku  a pak proveďte jednu z následujících akcí:

- **Vybrat:** Vyberte kontakty, které chcete odstranit nebo sdílet.
- **Odebrat z Oblíbených:** Odebrání kontaktů z oblíbených.
- **Nápověda:** Přístup k informacím nápovědy ohledně používání kontaktů.

Skupiny kontaktů

Klepněte na položku **SKUPINY**.

Vytvoření skupiny

Klepněte na , zadejte podrobné informace o skupině, přidejte kontakty a klepněte na **ULOŽIT**.

Přidávání kontaktů do skupiny

Vyberte skupinu a pak klepněte na ikonu  → **Přidat člena**. Vyberte kontakty, které chcete přidat, a pak klepněte na položku **HOT**.

Správa skupin

Klepněte na položku  a pak proveďte jednu z následujících akcí:

- **Odstranit skupiny:** Vyberte skupiny přidané uživatelem a klepněte na **HOT**. Výchozí skupiny nelze odstranit.
- **Upravit skupinu:** Změna nastavení skupiny.
- **Přidat člena:** Přidání členů do skupiny.
- **Odebrat ze skupiny:** Odebrání členů ze skupiny.
- **Odeslat e-mail:** Odeslání e-mailu členům skupiny.
- **Změnit pořadí:** Klepněte a podržte  vedle názvu skupiny, přetáhněte ho nahoru nebo dolů do jiného umístění a pak klepněte na tlačítko **HOT**.
- **Nápověda:** Přístup k informacím nápovědy ohledně používání kontaktů.

Odesílání e-mailů členům skupiny

Vyberte skupinu, klepněte na položku  → **Odeslat e-mail**, vyberte členy a pak klepněte na tlačítko **HOT**.

Vizitka

Klepněte na položku **KONTAKTY**.

Vytvoří vizitku a odešle ji ostatním.

Klepněte na položku **Nastavit profil**, zadejte podrobnosti, například telefonní číslo, e-mailovou adresu a poštovní adresu a pak klepněte na položku **ULOŽIT**. Dojde-li k uložení informací uživatele během nastavení telefonu, vyberte vizitku a pak ji upravte po klepnutí na položku .

Klepněte na položku  → **Sdílet vizitku přes** a vyberte metodu sdílení.

E-mail

Tuto aplikaci použijte k odeslání nebo zobrazení e-mailových zpráv.

Na obrazovce Aplikace klepněte na položku **E-mail**.



Nastavení e-mailových účtů

Nastavte e-mailový účet při prvním otevírání položky **E-mail**.

Zadejte e-mailovou adresu a heslo. V případě soukromého e-mailového účtu, jako je například Google Mail, klepněte na položku **DALŠÍ**, v případě firemního e-mailového účtu klepněte na položku **RUČNÍ NASTAVENÍ**. Po výběru dokončete nastavení dle pokynů na obrazovce.

Chcete-li nastavit jiný e-mailový účet, klepněte na položku  → **Nastavení** → **Přidat účet**.



Odesílání zpráv

Klepněte na e-mailový účet, který chcete použít, a pak klepněte na ikonu  v horní části obrazovky. Zadejte příjemce, předmět a zprávu a pak klepněte na položku .

Chcete-li přidat příjemce ze seznamu kontaktů, klepněte na položku .

Klepnutím na  → **Odeslat e-mail sobě** přidáte sebe jako příjemce.

Klepněte na  a připojte obrázky, videa, kontakty, poznámky, události a další položky.

Klepněte na položku  →  vložte do zprávy obrázky, události, kontakty, informace o poloze nebo jiné údaje.

Odesílání naplánovaných zpráv

Během psaní zprávy klepněte na  → **Plánované odesílání**. Zaškrtněte políčko **Plánované odesílání**, nastavte čas a datum a pak klepněte na položku **HOTOVO**. Zařízení odešle zprávu v určený čas a datum.



- Pokud je zařízení ve stanovenou dobu vypnuté, pokud není připojeno k síti, nebo pokud je síť nestabilní, zpráva nebude odeslána.
- Tato funkce je založena na času a datu nastaveném v zařízení. Čas a datum nemusí být správný, pokud se pohybujete mezi časovými pásmy a síť neaktualizuje informace.

Čtení zpráv

Vyberte e-mailový účet, který chcete použít a načtěte nové zprávy. Chcete-li manuálně načíst nové zprávy, klepněte na položku .

Chcete-li si zprávu přečíst, klepněte na ni.

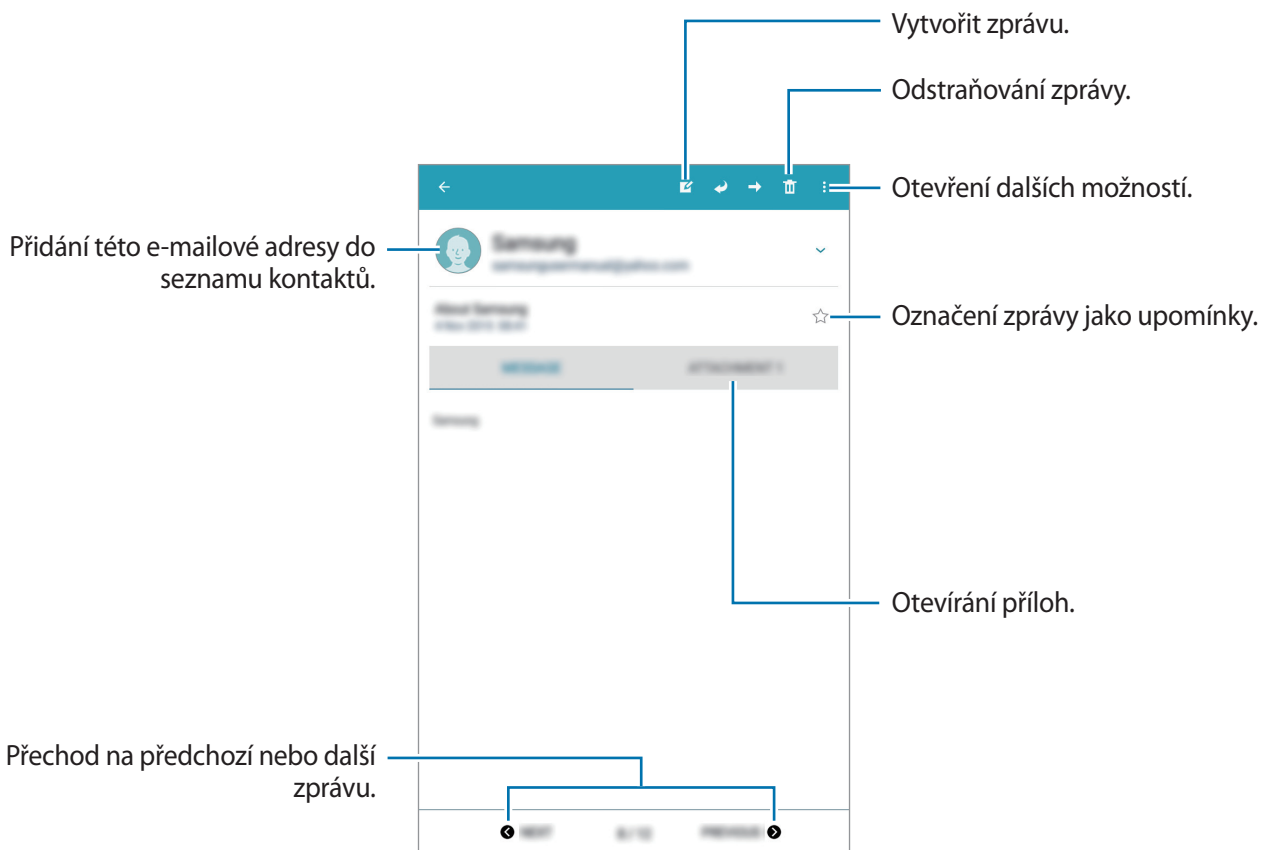

Klepnutím na kartu příloha otevřete přílohy a pak je uložte. Klepněte na položku **ULOŽIT**.

Gmail



Tuto aplikaci použijte k rychlému a přímému přístupu do služby Google Mail.

Na obrazovce Aplikace klepněte na položku **Gmail**.



- Dostupnost této aplikace závisí na oblasti a poskytovateli služeb.
- Tato aplikace může být označena odlišně v závislosti na oblasti nebo poskytovateli služeb.

Odesílání zpráv

V libovolné poštovní schránce klepněte na položku , zadejte příjemce, předmět a zprávu a pak klepněte na položku .

Klepněte na položku  a připojte obrázky, videa, hudbu a další položky.

Další příjemce přidáte klepnutím na .

Chcete-li zprávu uložit pro pozdější doručení, klepněte na položku  → **Uložit koncept**.

Chcete-li začít znovu, klepněte na položku  → **Zahodit**.

Chcete-li změnit nastavení aplikace Google Mail, klepněte na položku  → **Nastavení**.

Chcete-li otevřít informace nápovědy aplikace Google Mail, klepněte na položku  → **Nápověda a zpětná vazba**.

Chcete-li napsat své názory na vývoj aplikace, klepněte na položku  → **Nápověda a zpětná vazba** → **Zpětná vazba**.

Čtení zpráv

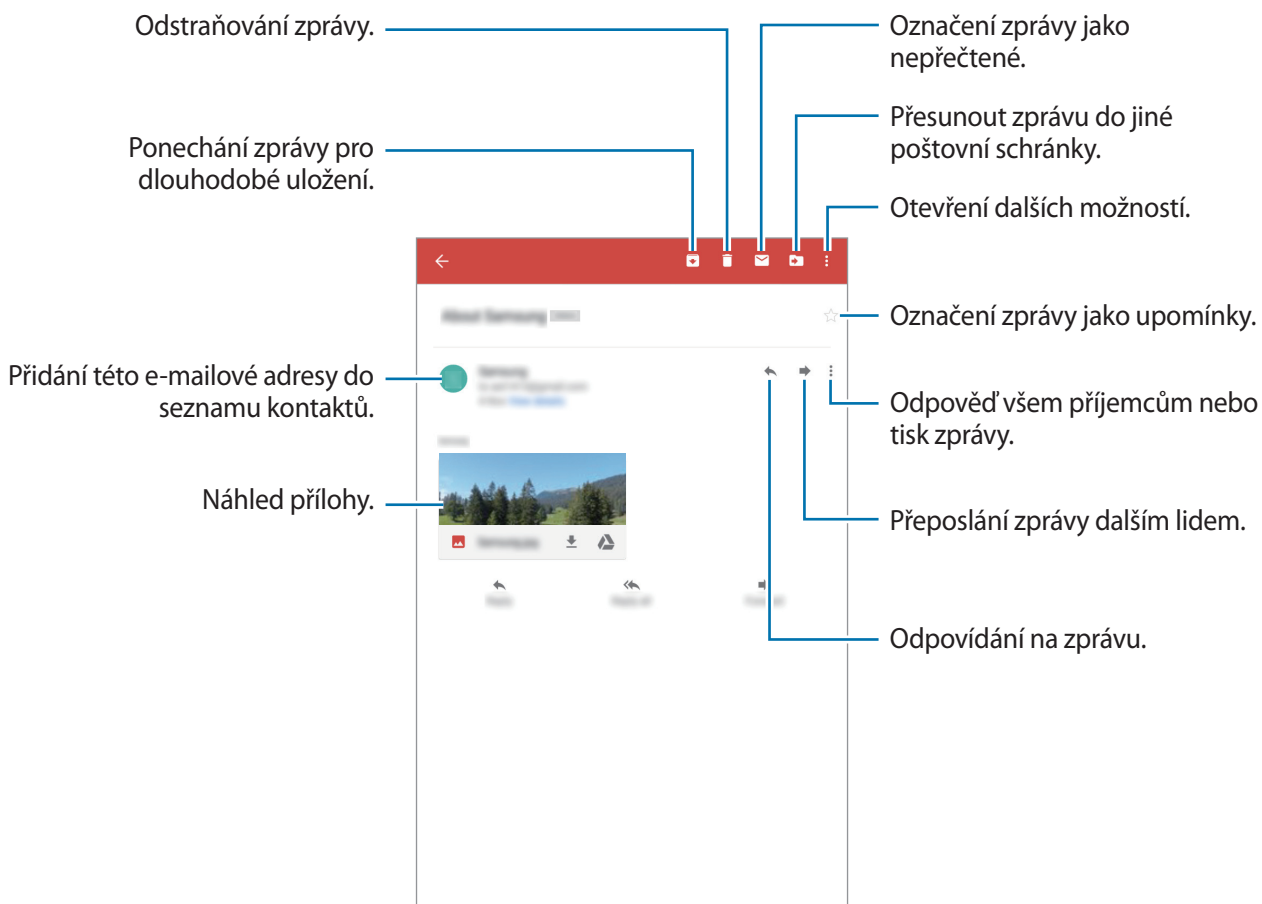

Označení

Aplikace Google Mail nepoužívá skutečné složky, ale používá místo toho označení. Po spuštění aplikace Google Mail se zobrazí zprávy označené jako Doručená pošta.

Chcete-li zobrazit zprávy v ostatních označeních, klepněte na položku .

Chcete-li přidat označení do zprávy, vyberte zprávu, klepněte na ikonu  → **Změnit štítky** a pak vyberte označení, které chcete přiřadit.

Hangouts

Tuto aplikaci použijte k chatování s ostatními.

Na obrazovce Aplikace klepněte na položku **Hangouts**.



Dostupnost této aplikace závisí na oblasti a poskytovateli služeb.

Vyberte kamaráda ze seznamu přátel nebo zadejte údaje pro vyhledávání a vyberte kamaráda z výsledků hledání a začněte chatovat.

Google+

Tuto aplikaci použijte, chcete-li s jinými lidmi zůstat v kontaktu prostřednictvím služby sociální sítě Google.

Na obrazovce Aplikace klepněte na položku **Google+**.



Dostupnost této aplikace závisí na oblasti a poskytovateli služeb.

Klepněte na položku **Domů** pro změnu kategorie, potom prohlížejte příspěvky z vašich kruhů rolování nahoru nebo dolů.

Fotky

Pomocí této aplikace můžete zobrazovat a sdílet obrázky a videa prostřednictvím služeb sociální sítě Google.

Na obrazovce Aplikace klepněte na položku **Fotky**.





Dostupnost této aplikace závisí na oblasti a poskytovateli služeb.

Vyberte jednu z následujících kategorií:

- **VŠE:** Zobrazte všechny obrázky a videa, které byly pořízeny nebo staženy do zařízení.
- **VÝBĚR:** Zobrazení obrázků a videí ve skupinách podle data či alba. Klepnutím na položku  zobrazte všechny obrázky a videa ve skupině.

Potom zvolte obrázek či video.

Při prohlížení používejte pouze následující ikony:

-  : Úpravy obrázku.
-  : Sdílení obrázku či videa s ostatními.
-  : Odstranění obrázku či videa.

Web a sítě

Internet

Tuto aplikaci použijte k procházení internetu.

Na obrazovce Aplikace klepněte na položku **Internet**.

Zobrazení webových stránek

Klepněte na pole adresa, zadejte webovou adresu a pak klepněte na položku **Přejít na**.

Klepnutím na  získáte přístup k dalším možnostem při zobrazování webové stránky.

Pro změnu vyhledávače klepněte na  → **Nastavení** → **Výchozí vyhledávač**, a potom vyberte vyhledávač.

Otevření nové stránky

Klepněte na položku .

Chcete-li přejít na novou webovou stránku, přejděte doleva nebo doprava na poli s názvem a pak klepnutím vyberte název.

Vyhledávání na webu pomocí hlasu

Klepněte na pole adresy, klepněte na položku , vyslovte klíčové slovo a pak vyberte jedno z navrhaných klíčových slov, které se zobrazí.



Dostupnost této funkce závisí na oblasti a poskytovateli služeb.

Záložky

Chcete-li přidat aktuální webovou stránku do záložek, stiskněte položku  → **PŘIDAT**.

Chcete-li otevřít webovou stránku v záložkách, klepněte na položku  a pak jednu vyberte.

Historie

Klepněte na položku  → **HISTORIE** a otevřete webovou stránku ze seznamu nedávno navštívených webových stránek. Chcete-li odstranit historii, klepněte na položku **DALŠÍ** → **Smazat historii**.

Uložené stránky

Chcete-li zobrazit uložené webové stránky, klepněte na položku  → **ULOŽENÉ STRÁNKY**.

Odkazy

Klepněte a podržte odkaz na webovou stránku a otevřete ji na nové stránce, uložte nebo kopírujte.

Chcete-li zobrazit uložené odkazy, klepněte na obrazovce Aplikace na **Moje soubory** → **Paměť zařízení** → **Download**.

Sdílení webových stránek

Chcete-li sdílet adresu webových stránek s ostatními, klepněte na položku  → **Sdílet**.

Chcete-li sdílet část webové stránky, klepněte a podržte požadovaný text a pak klepněte na položku **Sdílet**.

Chrome

Použijte tuto aplikaci k vyhledávání informací a procházení webových stránek.

Na obrazovce Aplikace klepněte na položku **Chrome**.



Dostupnost této aplikace závisí na oblasti a poskytovateli služeb.

Zobrazení webových stránek

Klepněte na pole adresy a pak zadejte webovou adresu nebo kritéria vyhledávání.

Otevření nové stránky

Klepněte na položku  → **Nová karta**.

Záložky

Chcete-li přidat aktuální webovou stránku do záložek, stiskněte položku ☆ → **Uložit**.

Chcete-li otevřít webovou stránku v záložkách, klepněte na ikonu ☰ → **Záložky** a pak jednu vyberte.

Vyhledávání na webu pomocí hlasu

Klepněte na ikonu 🗣️, vyslovte klíčové slovo a pak vyberte jedno z navrhovaných klíčových slov, která se zobrazí.

Bluetooth

Aplikace Bluetooth vytváří přímé bezdrátové připojení mezi dvěma zařízeními na krátké vzdálenosti. K výměně dat nebo mediálních souborů s dalšími zařízeními použijte rozhraní Bluetooth.



- Společnost Samsung nenese odpovědnost za případnou ztrátu, zachycení nebo zneužití dat odeslaných nebo přijatých pomocí funkce Bluetooth.
- Vždy se přesvědčte, že zařízení, se kterými sdílíte a vyměňujete data, jsou důvěryhodná a řádně zabezpečená. Pokud se mezi zařízeními nacházejí překážky, může být provozní dosah snížen.
- Některá zařízení, obzvláště ta, která nejsou testována nebo schválena společností Bluetooth SIG, nemusí být se zařízeními kompatibilní.
- Nepoužívejte Bluetooth k nezákonným účelům (například pirátské kopie souborů nebo ilegální odposlouchávání hovorů pro komerční účely).

Společnost Samsung není zodpovědná za případné následky ilegálního zneužití funkce Bluetooth.

Chcete-li aktivovat funkci Bluetooth, klepněte na obrazovce Aplikace na položku **Nastavení** → **PŘIPOJENÍ** → **Bluetooth** a pak přetáhněte přepínač **Bluetooth** doprava.

Párování s jinými zařízeními Bluetooth

Na obrazovce Aplikace klepněte na položku **Nastavení** → **PŘIPOJENÍ** → **Bluetooth** → **HLEDAT** a projděte si seznam nalezených zařízení. Vyberte zařízení, se kterým chcete provést párování, a pak přijměte automaticky vytvořený přístupový klíč na obě zařízení.

Odesílání a příjem dat

Mnoho aplikací podporuje přenos dat pomocí funkce Bluetooth. Příkladem je aplikace **Galerie**. Otevřete aplikaci **Galerie**, vyberte obrázek, klepněte na položku  → **Bluetooth** a pak vyberte jedno ze spárovaných zařízení s funkcí Bluetooth. Po provedení přijměte žádost o ověření Bluetooth na dalším zařízení a obrázek přijměte.

Pokud vám jiné zařízení posílá data, přijměte žádost o ověření Bluetooth, která byla v tomto jiném zařízení vytvořena. Přijaté soubory jsou uloženy do složky **Download**. Pokud obdržíte kontakt, bude automaticky přidán do seznamu kontaktů.

Screen Mirroring

Tuto funkci použijte k připojení vašeho zařízení k velké obrazovce pomocí hardwarového klíče AllShare Cast nebo HomeSync a sdílení obsahu.



- Dostupnost této funkce závisí na oblasti a poskytovateli služeb.
- Některé soubory mohou být během přehrávání uloženy do mezipaměti, v závislosti na připojení k síti.
- Chcete-li ušetřit energii, deaktivujte tuto funkci, když ji nepoužíváte.
- Pokud určíte frekvenci sítě Wi-Fi, nemusí být hardwarové klíče AllShare Cast nebo HomeSync zjištěny nebo se nemusí připojit.
- Pokud hrajete videa nebo hry na televizoru, vyberte příslušný režim televizoru, abyste získali z funkce maximum.

Na obrazovce Aplikace klepněte na položku **Nastavení** → **PŘIPOJENÍ** → **Screen Mirroring** a pak přetáhněte přepínač **Screen Mirroring** doprava. Vyberte zařízení, otevřete nebo přehrajte soubor a pak zobrazení ovládejte pomocí kláves na vašem zařízení. Chcete-li se připojit k zařízení pomocí kódu PIN, klepněte na název zařízení, podržte ho a zadejte kód PIN.

Média

Hudba

Tuto aplikaci použijte k poslechu hudby.

Na obrazovce Aplikace klepněte na položku **Hudba**.

Přehrávání hudby

Vyberte hudební kategorii a pak vyberte skladbu, kterou chcete přehrát.

Klepněte na snímek alba v dolní části obrazovky a otevřete obrazovku hudebního přehrávače.

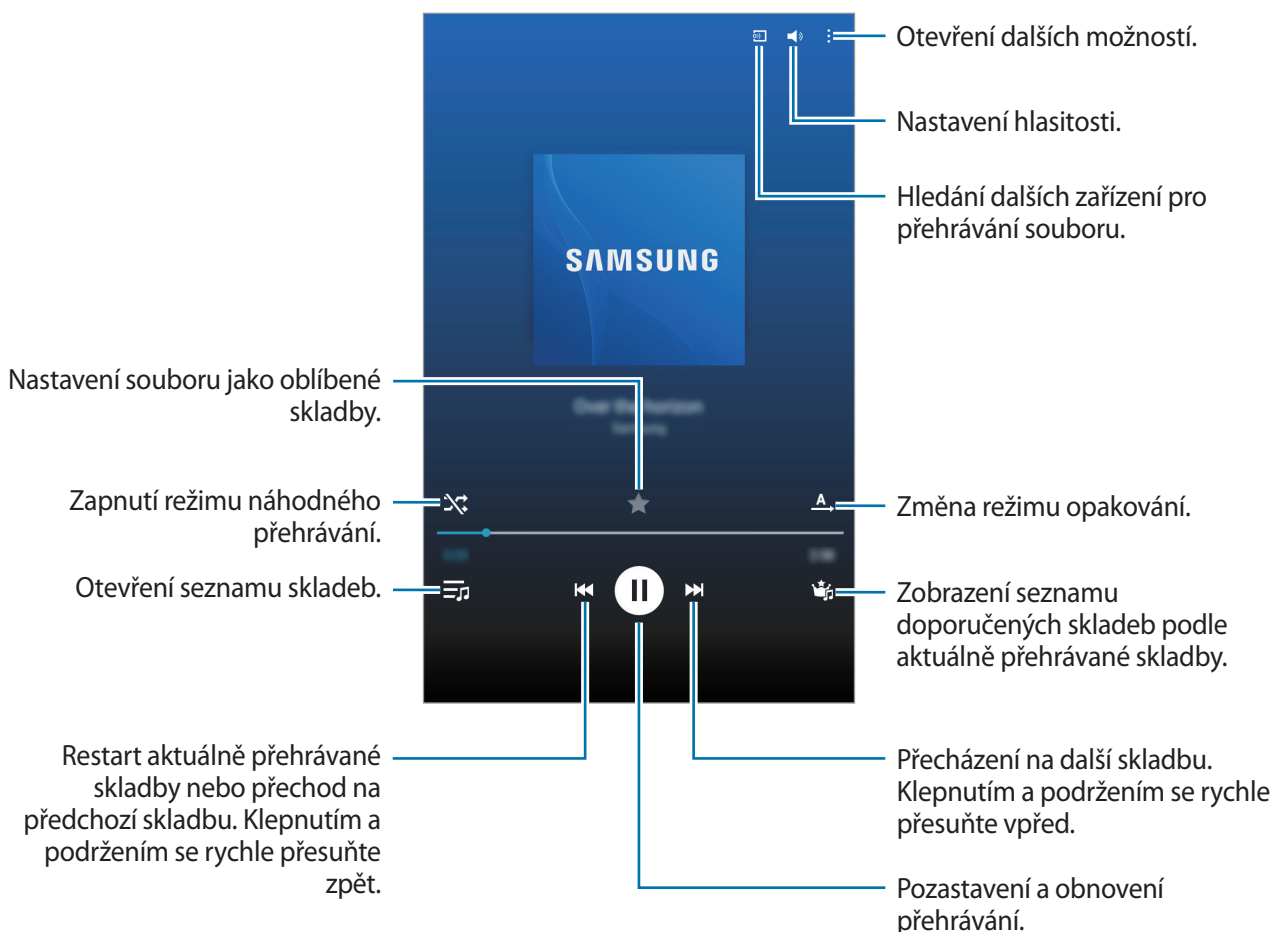

Chcete-li poslouchat skladby se stejnou úrovní hlasitosti, klepněte na položku  → **Nastavení** → **Upřesnit** → **Chytrá hlasitost**.



Pokud je aktivní funkce **Chytrá hlasitost**, může být hlasitost vyšší než hlasitost samotného zařízení. Dávejte pozor, abyste se dlouhodobě nevystavovali hlasitým zvukům a nedošlo tak k poškození Vašeho sluchu.



U některých souborů se nemusí aktivovat funkce **Chytrá hlasitost**.

Chcete-li nastavit vlastní zvuk během poslechu skladeb pomocí sluchátek, klepněte na položku  → **Nastavení** → **Upřesnit** → **Adapt Sound** → **Zapnuto**. Pokud zvýšíte hlasitost až na úroveň 13 nebo výše, bude možnost přizpůsobení zvuku během přehrávání hudby deaktivována. Pokud snížíte hlasitost na úroveň 12 nebo níže, bude možnost znovu aktivována.

Nastavení skladby jako tónu upozornění

Chcete-li použít aktuálně přehrávanou skladbu jako vyzvánění nebo tón upozornění, klepněte na položku  → **Nastavit jako** a vyberte příslušnou možnost.

Vytváření seznamů skladeb

Vytvořte si vlastní výběr skladeb.

Klepněte na položku **SEZN. SKL.** a pak klepněte na položku **Vytvořit seznam skladeb**. Zadejte název a klepněte na položku **OK**. Klepněte na položku , vyberte skladby, které chcete přidat, a pak klepněte na položku **HOTOVO**.

Chcete-li aktuálně přehrávanou skladbu přidat do seznamu skladeb, klepněte na položku  → **Př. do sezn. skl.**

Přehrávání hudby podle nálady

Přehrávejte hudbu ve skupinách podle nálady. V zařízení se automaticky vytvoří seznam skladeb.

Klepněte na položku **HUDEBNÍ RÁJ** a vyberte buňku nálady. Nebo vyberte více buněk přetažením vašeho prstu.

Fotoaparát

Tuto aplikaci použijte k vytváření fotografií nebo videí.

Galerie použijte k zobrazení fotografií a videí nasnímaných fotoaparátem zařízení. (str. 64)

Na obrazovce Aplikace klepněte na položku **Fotoaparát**.



- Fotoaparát se při nečinnosti automaticky vypne.
- Ujistěte se, že je objektiv čistý. V opačném případě nemusí zařízení v některých režimech vyžadujících vyšší rozlišení správně pracovat.

Etiketa fotoaparátu

- Nefotěte nebo nefilmujte ostatní osoby bez jejich svolení.
- Nefotěte nebo nefilmujte v místech, kde je to zakázáno zákonem.
- Nefotěte nebo nefilmujte v místech, kde byste mohli porušit soukromí ostatních osob.

Pořizování fotografií

Pořízení fotografie

Klepněte na obrázek na obrazovce náhledu, kam chcete fotoaparát zaostřit. Pokud je předmět zaostřen, rámeček ohniska zezelená.

Chcete-li pořídit fotografii, klepněte na položku .



Režim fotografování

K dispozici je několik fotografických efektů.

Klepněte na položku **Režim** a pak přejeďte na horní nebo dolní stranu obrazovky na pravé straně obrazovky.

- **Automaticky:** Tuto funkci použijte, chcete-li nechat fotoaparát vyhodnotit okolí a určit ideální režim pro fotografování.
- **Překrásná tvář:** Vytvoří fotografii s osvětlenými tvářemi pro jemnější obrázky.
- **Zvuk a foto:** Tuto funkci použijte k vytvoření fotografie se zvukem.

Chcete-li pořídit fotografii, klepněte na položku . Po pořízení fotografie zařízení zaznamená několik sekund zvuku.





Při pořizování fotografií v tomto režimu dojde k záznamu zvuku pomocí zabudovaného mikrofonu.

- **Panoráma:** Vytvoří fotografii složenou z mnoha fotografií spojených dohromady. Chcete-li získat nejlepší snímek, využijte rady níže.
 - Posuňte fotoaparát pomalu jedním směrem.
 - Držte hledáček fotoaparátu uvnitř naváděcího rámečku.
 - Vyhněte se fotografování předmětů před nerozpoznatelnými pozadími, například prázdnou oblohou nebo rovnými zdmi.
- **Sport:** Toto nastavení použijte pro rychle se pohybující předměty.
- **Noc:** Toto nastavení slouží k pořizování snímků při zhoršených světelných podmínkách.

Panoramatické fotografie

Panoramatická fotografie představuje širokoúhlou fotografii obsahující více snímků.

Klepněte na položku **Režim** → **Panoráma**.

Klepněte na položku  a posuňte fotoaparát jedním směrem. Jakmile dojde k vyrovnání dvou vodících rámečků funkce Panorama, fotoaparát automaticky vytvoří další snímek panoramatické sekvence. Chcete-li snímání zastavit, klepněte na položku .

Pokud je hledáček mimo daný směr, zařízení zastaví snímání.



Použití efektů filtru

Pro pořizování fotografií nebo videí použijte efekty filtrů.

Klepněte na  a vyberte efekt filtru. Dostupné možnosti se liší podle režimu.

Záznam videí

Záznam videa

Posuňte přepínač statického videa na ikonu videa a pak klepnutím na ikonu  proveďte záznam videa. Chcete-li nahrávání pozastavit, klepněte na položku . Chcete-li nahrávání zastavit, klepněte na položku .



- V režimu videa není dostupné ruční zaostřování.
- V průběhu nahrávání s nejvyšším rozlišením nemusí být funkce přiblížení k dispozici.

Režim nahrávání



Chcete-li změnit režim nahrávání, klepněte na položku → .

- **Normální:** Tento režim použijte pro normální kvalitu.
- **Limit pro e-mail:** Tento režim použijte ke snížení kvality záznamu pro odeslání prostřednictvím e-mailu.

Přibližování a oddalování

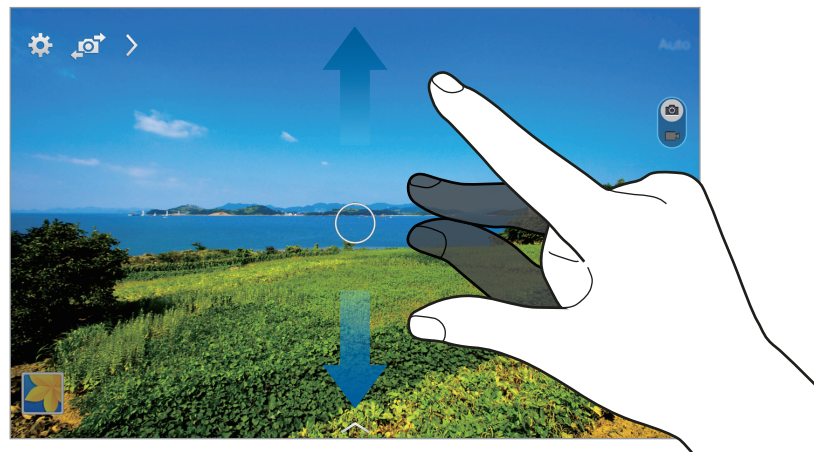

Použijte jednu z následujících metod:

- Pomocí tlačítka hlasitosti přiblížte nebo oddalte náhled.
- Na obrazovce roztažením dvou prstů od sebe zobrazení přiblížte a stažením oddalte.



Efekt přiblížení/oddálení je k dispozici při použití funkce přiblížení během snímání videa.



Vzdálené ovládání fotoaparátu

Nastavení zařízení jako hledáčku pro vzdálené ovládání fotoaparátu.

Klepněte na položku  →  → **Vzdálený hledáček** a pak připojte zařízení a fotoaparát pomocí funkce Wi-Fi Direct. Klepnutím na položku  pořídíte fotografii na dálku pomocí zařízení jako hledáčku.

Konfigurace nastavení fotoaparátu

Chcete-li konfigurovat nastavení fotoaparátu, klepněte na položku . Ne všechny následující možnosti jsou dostupné, jak v režimech statického fotoaparátu, tak i videokamery. Dostupné možnosti se mohou lišit v závislosti na použitém režimu.

- **Velikost fotografie / Velikost videa:** Vybere rozlišení. Pro vyšší kvalitu použijte vyšší rozlišení. Nicméně vyšší rozlišení zabere více paměti.
- **Režim zaostření:** Volba režimu zaostření. **Aut. zaos.** je ovládáno pomocí fotoaparátu. **Makro** je určeno pro velmi blízké objekty.
- **Měření:** Vyberte metodu měření. Hodnota určuje výpočet hodnot osvětlení. **Ve středu** měří osvětlení pozadí uprostřed scény. **Bod** měří hodnotu světla v určité poloze. **Matice** průměruje celou scénu.
- **Značka polohy:** Nastavte v telefonu možnost přidávání značky polohy k fotografiím.
 - Chcete-li zlepšit příjem GPS signálů, snažte se nefotografovat na místech, kde může být signál stíněn, například mezi budovami, v nízko položených oblastech či za špatného počasí.
 - Pokud sdílíte fotografii s připojenou značkou polohy, mohou ostatní vidět informace o poloze. Chcete-li tomu zabránit, klepněte při prohlížení fotografie na položku  → **Další informace** →  a potom klepněte na položku  ve složce **Místo** a odstraňte informace o poloze.
- **Kontrola obrázků/videí:** Nastavení zařízení pro zobrazení fotografií nebo videí po jejich pořízení.
- **Tl. hlasitosti:** Nastavení zařízení na použití tlačítka hlasitosti k ovládání spouště nebo funkce zoomu.
- **Časovač:** Tuto funkci použijte pro vytvoření časově zpožděných snímků.
- **Vyvážení bílé:** Vybere vhodné vyvážení bílé barvy, aby měly obrázky realistický rozsah barev. Nastavení je určeno pro konkrétní stavy osvětlení. Tato nastavení jsou podobná rozsahu teplot pro expozici vyvážení bílé barvy v profesionálních fotoaparátech.
- **Jas:** Změna jasu.
- **Vodící linky:** Zobrazí pokyny hledáčku a pomůže s kompozicí při výběru předmětů.

- **Blesk:** Aktivuje nebo deaktivuje blesk.
- **Kontextový název souboru:** Nastaví fotoaparát tak, aby zobrazoval kontextové štítky. Tuto funkci aktivujte, chcete-li použít aplikaci Tag buddy v **Galerie**.
- **Uložit jako překlopený:** Převrátí obraz a vytvoří zrcadlový obraz původní scény.
- **Úložiště:** Vybere umístění úložiště v paměti.
- **Obnovit:** Obnovení nastavení fotoaparátu.
- **Nápověda:** Zobrazení nápovědy k používání fotoaparátu.

Zkratky

Přeorganizuje zkratky pro snadný přístup k různým možnostem fotoaparátu.

Klepněte na  a poté klepněte a podržte ikonu zástupce.

Klepněte na možnost, podržte ji a přetáhněte ji do slotu, který se zobrazí v horní části obrazovky.

Galerie

Tuto aplikaci použijte k zobrazení obrázků a videa.

Na obrazovce Aplikace klepněte na položku **Galerie**.

Zobrazení snímků

Spuštění aplikace **Galerie** zobrazuje dostupné složky. Pokud jiná aplikace, například **E-mail**, uloží obrázek, dojde k automatickému vytvoření složky **Download** obsahující obrázek. Podobně, zachycení snímku obrazovky vytvoří složku **Screenshots**. Vyberte složku, kterou chcete otevřít.

Ve složce se zobrazí obrázky podle data vytvoření. Vyberte obrázek a zobrazte ho na celé obrazovce.



Přejděte vlevo nebo vpravo na další nebo předchozí obrázek.

Přiblížování a oddalování

K přiblížení obrázku použijte jednu z následujících metod:

- Chcete-li provést přiblížení, poklepejte kamkoliv na obrazovce.
- Chcete-li obrázek přiblížit, roztáhněte na libovolném místě dva prsty. Naopak pro oddálení je přitáhněte k sobě nebo pro návrat dvakrát klepněte.

Přehrávání videí

Video soubory zobrazují ikonu  v náhledu. Vyberte video, které chcete sledovat, a klepněte na položku .

Ořezávání segmentů videa

Vyberte video a klepněte na položku . Posuňte počáteční úchyt do požadované počáteční polohy, posuňte koncový úchyt do požadované koncové polohy a pak video uložte.



Úpravy obrázků

Se zobrazeným snímkem klepněte na položku  a použijte následující funkce:

- **Další informace:** Zobrazí podrobnosti obrázku.
- **Otočit doleva:** Otočení proti směru hodinových ručiček.
- **Otočit doprava:** Otočení po směru hodinových ručiček.
- **Oříznout:** Změní velikost bílého rámečku a ořízne a uloží obsažený obrázek.
- **Přejmenovat:** Přejmenuje soubor.
- **Prezentace:** Spustí prezentaci pomocí obrázků v aktuální složce.
- **Nastavit jako:** Nastavení obrázku jako tapety nebo obrázku kontaktu.
- **Tisk:** Tisk obrázku po připojení zařízení k tiskárně. Některé tiskárny nemusí být se zařízením kompatibilní.
- **Nastavení:** Změna nastavení galerie.



Odstranění obrázků

Použijte jednu z následujících metod:

- Ve složce klepněte na tlačítko  → **Vybrat**, vyberte obrázky a potom klepněte na .
- Při zobrazení obrázku klepněte na položku .

Sdílení obrázků

Použijte jednu z následujících metod:

- Ve složce klepněte na položku  → **Vybrat**, vyberte obrázky a klepnutím na tlačítko  je pošlete ostatním nebo je sdílejte prostřednictvím služeb sociálních sítí.
- Při zobrazení obrázku klepněte na položku  a odešlete ho ostatním nebo ho sdílejte pomocí služeb sociálních sítí.

Nastavení jako tapety

Při zobrazení obrázku klepněte na položku  → **Nastavit jako** a nastavte obrázek jako tapetu nebo ji přiřadte ke kontaktu.

Označování tváří

Při prohlížení obrázku klepněte na položku  → **Nastavení** → **Značky** a zaškrtněte možnost **Značka obličeje**. Okolo rozpoznané tváře se zobrazí žlutý rámeček. Klepněte na tvář, klepněte na položku **Přidat jméno** a pak vyberte nebo přidejte kontakt.

Když se na obrázku zobrazí značka tváře, klepněte na ni a použijte dostupné možnosti, například odesílání zpráv.



Rozpoznávání tváře může v závislosti na úhlu tváře, velikosti tváře, barvy kůže, výrazu tváře, podmínkách osvětlení nebo příslušenství, které předmět nosí, selhat.

Používání aplikace Označit kamaráda

Klepněte na položku  → **Nastavení** → **Značky** → **Označit kamaráda** a pak přetáhněte přepínač **Označit kamaráda** doprava a při otevírání snímku zobrazte kontextovou značku (počasí, poloha, datum a jméno osoby).

Organizace pomocí složek

Vytvořte složku, pomocí které zorganizujete obrázky a videa uložená v telefonu. Soubory můžete kopírovat a přesouvat z jedné složky do druhé.

Chcete-li vytvořit novou složku, klepněte na položku  → **Vytvořit album**. Zadejte název složky, klepněte na tlačítko **VYTVOŘIT** a potom zaškrtněte obrázky a videa. Na vybraný obrázek nebo video klepněte a podržte, přetáhněte do nové složky a klepněte na tlačítko **HOTOVO**. Chcete-li jej kopírovat, klepněte na možnost **KOPÍROVAT**, chcete-li jej přesunout, klepněte na možnost **PŘESUNOUT**.

Video

Tuto aplikaci použijte k přehrávání video souborů.

Na obrazovce Aplikace klepněte na položku **Video**.

Přehrávání videí

Vyberte video, které chcete přehrát.

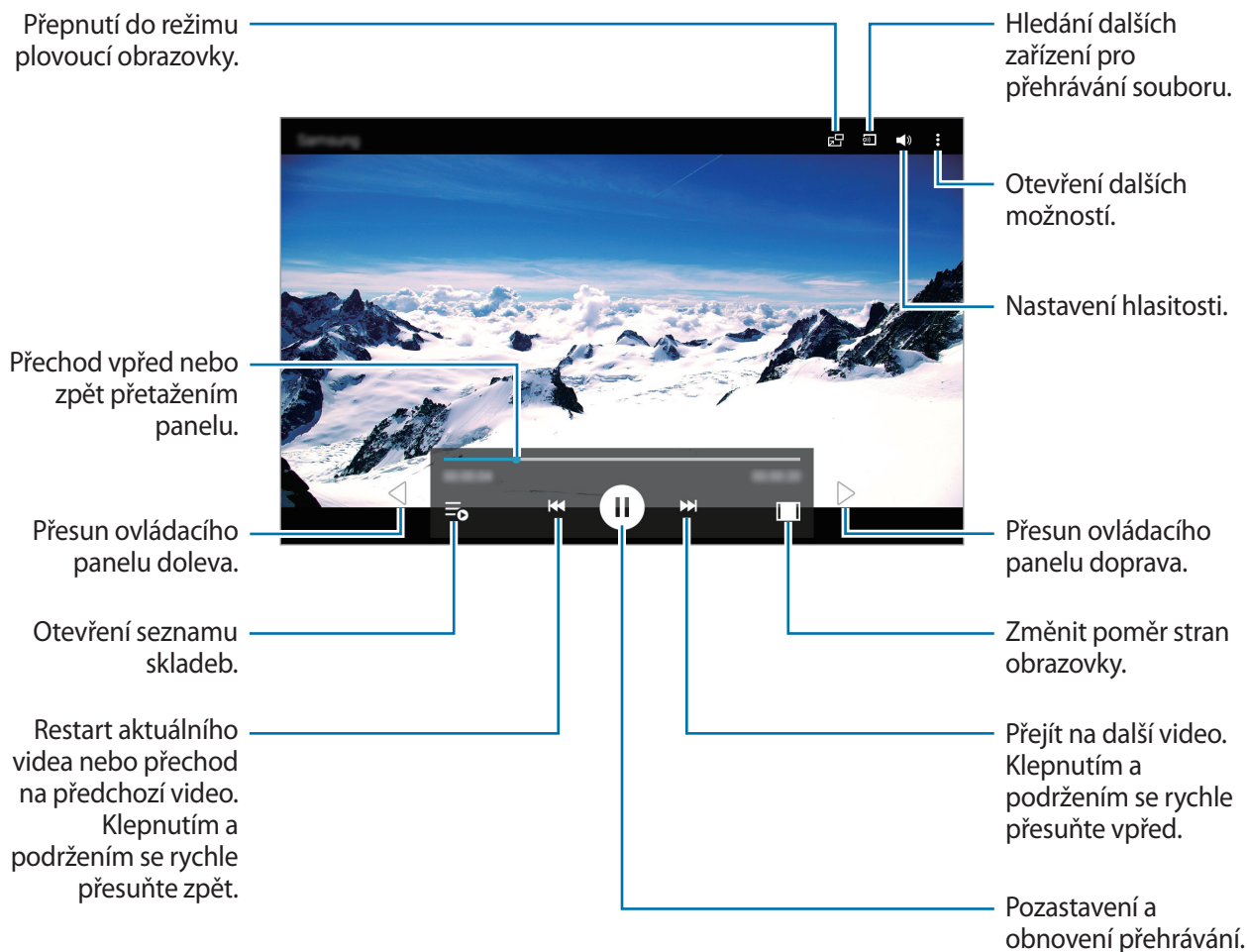

Odstraňování videí

Klepněte na tlačítko **Odstranit**, vyberte videa a klepněte na tlačítko **HOT**.

Sdílení videí

Klepněte na tlačítko  → **Vybrat**, vyberte videa, klepněte na tlačítko  a vyberte metodu sdílení.

Používání rozevíracího přehrávače

Tuto funkci použijte k využívání dalších aplikací bez nutnosti zavření přehrávače videí. Během sledování videa klepněte na položku  a použijte rozevírací přehrávač.

Na obrazovce roztažením dvou prstů od sebe zobrazení zvětšete nebo přitažením zmenšete. Chcete-li přehrávač posunout, přetáhněte ho do jiného umístění.

YouTube

Tuto aplikaci použijte ke sledování videí z webové stránky služby YouTube.

Na obrazovce Aplikace klepněte na položku **YouTube**.



Dostupnost této aplikace závisí na oblasti a poskytovateli služeb.

Sledování videí

Klepněte na položku  a pak zadejte klíčové slovo. Vyberte jeden z výsledků hledání a spustte video.

Klepněte na obrazovku, poté na  a otočením zařízení do zobrazení na šířku zobrazíte celou obrazovku.

Sdílení videí

Vyberte video, které chcete zobrazit, klepněte na položku  a pak vyberte metodu sdílení.

Nahrávání videí

Klepněte na položku  → **Nahráná videa** → , vyberte video, zadejte informace o videu a klepněte na tlačítko **NAHRÁT**.

Aplikace a obchody s médii

Obchod Play

Tuto aplikaci použijte k nákupu a stahování aplikací a her, které je možné na zařízení spustit.

Na obrazovce Aplikace klepněte na položku **Obchod Play**.



Dostupnost této aplikace závisí na oblasti a poskytovateli služeb.

Instalace aplikací

Procházení aplikací podle kategorie a vyhledávání aplikací podle klíčového slova.

Chcete-li zobrazit informace, vyberte aplikaci. Pro stažení klepněte na položku **INSTALOVAT**. Pokud je aplikace zpoplatněna, klepněte na cenu a dokončete proces nákupu podle pokynů na obrazovce.



Pokud je k dispozici nová verze jakékoliv nainstalované aplikace, tak se v horní části obrazovky zobrazí ikona aktualizace, která vás na aktualizaci upozorní. Otevřete panel s oznámeními a klepnutím na ikonu aplikaci aktualizujte.

Odinstalace aplikací

Odinstalace aplikací zakoupených v obchodě **Obchod Play**.

Klepněte na položku  → **Moje aplikace**, vyberte aplikaci, kterou chcete odstranit, v seznamu nainstalovaných aplikací a pak klepněte na tlačítko **ODINSTALOVAT**.

Galaxy Apps

Tuto aplikaci použijte k nákupu a stahování vyhrazených aplikací Samsung. Další informace naleznete na adrese apps.samsung.com.

Na obrazovce Aplikace klepněte na položku **Galaxy Apps**.



Dostupnost této aplikace závisí na oblasti a poskytovateli služeb.

Instalace aplikací

Procházejte aplikace podle kategorií nebo klepněte na položku **HLEDAT** a vyhledávejte je pomocí klíčových slov.

Chcete-li zobrazit informace, vyberte aplikaci. Pro stažení klepněte na položku **INSTALOVAT**. Pokud je aplikace zpoplatněna, klepněte na cenu a dokončete proces nákupu podle pokynů na obrazovce.



Pokud je k dispozici nová verze jakékoliv nainstalované aplikace, tak se v horní části obrazovky zobrazí ikona aktualizace, která vás na aktualizaci upozorní. Otevřete panel s oznámeními a klepnutím na ikonu aplikaci aktualizujte.

Knihy Play

Tuto aplikaci použijte ke čtení a stahování souborů knih.

Na obrazovce Aplikace klepněte na položku **Knihy Play**.



Dostupnost této aplikace závisí na oblasti a poskytovateli služeb.

Filmy a TV Play

Tuto aplikaci použijte ke sledování, stahování a půjčování filmů nebo televizních pořadů.

Na obrazovce Aplikace klepněte na položku **Filmy a TV Play**.



Dostupnost této aplikace závisí na oblasti a poskytovateli služeb.

Hudba Play

Tuto aplikaci použijte k poslechu hudby ze zařízení nebo streamování hudby ze služby Google cloud.

Na obrazovce Aplikace klepněte na položku **Hudba Play**.



Dostupnost této aplikace závisí na oblasti a poskytovateli služeb.

Hry Play

Tato aplikace slouží ke stahování a hraní her.

Na obrazovce Aplikace klepněte na položku **Hry Play**.



Dostupnost této aplikace závisí na oblasti a poskytovateli služeb.

Kiosek Play

Pomocí této aplikace můžete číst nejnovější články.

Na obrazovce Aplikace klepněte na položku **Kiosek Play**.



Dostupnost této aplikace závisí na oblasti a poskytovateli služeb.

Nástroje

Poznámka

Pomocí této aplikace můžete ukládat důležité informace pro pozdější využití.

Na obrazovce Aplikace klepněte na položku **Poznámka**.



Přidávání a správa kategorií

Vytvoří kategorie pro správu a třídění poznámek.

Chcete-li přidat novou kategorii, klepněte na položku  → **SPRÁVA KATEGORIÍ** → **PŘIDAT**, zadejte název kategorie a pak klepněte na položku **OK**.



Chcete-li odstranit kategorii, klepněte na položku  → **SPRÁVA KATEGORIÍ** a potom klepněte na ikonu  vedle kategorie.

Chcete-li přejmenovat kategorii, klepněte na položku  → **SPRÁVA KATEGORIÍ**, klepněte a podržte kategorii, zadejte nový název kategorie a klepněte na tlačítko **PŘEJMENOVAT**.

Chcete-li změnit pořadí kategorií, klepněte na položku  → **SPRÁVA KATEGORIÍ** a potom klepněte na ikonu  vedle kategorie a přetáhněte ji o pozici výš nebo níž.

Vytváření poznámek

Klepněte na položku  v seznamu poznámek a zadejte poznámku. Při vytváření poznámky použijte jednu z následujících možností:

-  : Vytvořit nebo nastavit kategorii.
-  : Vložit obrázky.
-  : Vytvořit a vložit hlasový záznam.



Chcete-li poznámku uložit, klepněte na položku **ULOŽIT**.

Chcete-li upravit poznámku, klepněte na poznámku a pak klepněte na obsah poznámky.



Procházení zpráv

Procházejte miniatury zpráv rolováním nahoru nebo dolů.

Chcete-li vyhledat určitou poznámku, klepněte na .

Chcete-li odeslat poznámku ostatním, klepněte na tlačítko  → **Vybrat**, vyberte poznámku a potom klepněte na .

Chcete-li přesunout poznámku do jiné složky, klepněte na tlačítko  → **Vybrat**, vyberte poznámku a potom klepněte na .

Chcete-li tisknout poznámky po připojení telefonu k tiskárně, klepněte na tlačítko  → **Vybrat**, vyberte poznámky a potom klepněte na . Některé tiskárny nemusí být se zařízením kompatibilní.

Chcete-li odstranit poznámky, klepněte na tlačítko  → **Vybrat**, vyberte poznámky a potom klepněte na .

Zobrazení zprávy

Chcete-li upomínku otevřít, klepněte na její miniaturu.

Poznámku odstraní klepnutím na .

Chcete-li poznámku odeslat ostatním, klepněte na .

Chcete-li poznámku vytisknout připojením zařízení k tiskárně, klepněte na tlačítko . Některé tiskárny nemusí být se zařízením kompatibilní.

S Plánovač

Tuto aplikaci použijte ke správě událostí a úloh.

Na obrazovce Aplikace klepněte na položku **S Plánovač**.

Vytvoření událostí nebo úkolů

Klepněte na položku  a pak použijte jednu z následujících metod:

- **UDÁLOST**: Vloží událost s volitelným nastavením opakování.
- **ÚKOL**: Vloží úlohu s volitelným nastavením priority.

Chcete-li přidat událost nebo úlohu rychleji, klepněte na datum, vyberte ho a pak na něj znovu klepněte.

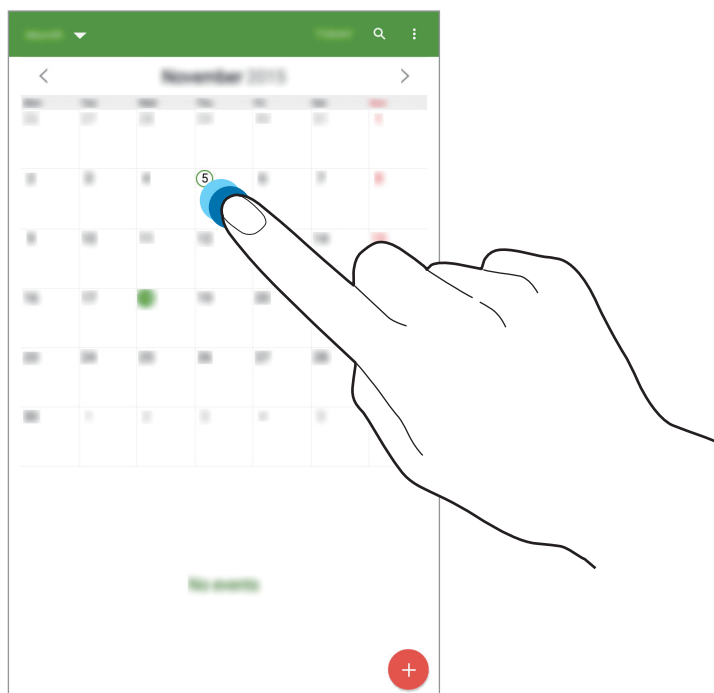

Zadejte název a určete, jaký kalendář chcete použít nebo s ním provést synchronizaci. Potom klepněte na položku **ZOBRAZIT DALŠÍ MOŽNOSTI** a přidejte další podrobnosti, například četnost opakování událostí, kdy přichází upozornění s předstihem nebo kde se zobrazí.

Pošlete e-mail ostatním a pozvěte je na událost. Zadejte e-mailovou do pole **Účastníci** nebo klepnutím na položku  otevřete seznam kontaktů.

Připojte mapu zobrazující polohu události. Zadejte umístění do pole **Místo**, klepněte na položku  vedle pole a pak zvýrazněte přesné umístění klepnutím a podržením zobrazené mapy.

Synchronizace s kalendářem Google

Na obrazovce Aplikace klepněte na **Nastavení** → **OBECNÉ** → **Účty** → **Google** v části **Účty**, vyberte účet Google a zaškrtněte políčko **Synchronizovat Kalendář**.

Chcete-li manuálně synchronizovat aktualizace, tak na obrazovce Aplikace klepněte na položku **S Plánovač** →  → **Synchronizovat**.

Chcete-li zobrazit synchronizované události a úkoly, klepněte na položku  → **Kalendáře** a zaškrtněte účet Google.

Změna typu kalendáře

Klepněte do levé horní části obrazovky a pak vyberte jeden z různých typů kalendářů, včetně ročního, měsíčního, týdenního a dalších.

Vyhledávání událostí a úkolů

Klepněte na položku  a pak zadejte klíčové slovo hledání.

Chcete-li zobrazit dnešní události nebo úkoly, klepněte v horní části obrazovky na položku **DNES**.

Mazání událostí nebo úkolů

Vyberte datum nebo událost a pak klepněte na tlačítko  → **Odstranit**.

Sdílení událostí nebo úkolů

Vyberte událost nebo úkol, klepněte na položku  → **Sdílet pomocí** a pak vyberte metodu sdílení.

Dropbox



Tuto aplikaci použijte, chcete-li uložit a sdílet soubory s ostatními pomocí cloudového úložiště služby Dropbox. Když uložíte soubory do služby Dropbox, tak se vaše zařízení automaticky synchronizuje s webovým serverem a jakýmkoliv dalšími počítači, které mají nainstalovány službu Dropbox.



Na obrazovce Aplikace klepněte na položku **Dropbox**.





Dostupnost této aplikace závisí na oblasti a poskytovateli služeb.

Přihlaste se do účtu Dropbox. Pokud účet nemáte, vytvořte si účet Dropbox.

Po aktivaci služby Dropbox klepněte na **Turn on Camera Upload**. Fotografie a videa pořízená fotoaparátem zařízení se automaticky nahrají do služby Dropbox. Chcete-li zobrazit nahrané fotografie nebo videa, klepněte na položku . Chcete-li sdílet nebo mazat soubory případně vytvářet alba, klepněte na položku  a pak vyberte soubory.

Chcete-li do služby Dropbox odeslat soubory, klepněte na položku  →  → **Upload here** → **Photos or videos** nebo **Other files**. Chcete-li otevřít soubory ve službě Dropbox, vyberte příslušný soubor.

Při prohlížení obrázků nebo videí klepněte na položku  a přidejte obrázek či video do seznamu oblíbených položek. Chcete-li otevřít soubory v seznamu oblíbených položek, klepněte na tlačítko .

Chcete-li zobrazit oznámení, klepněte na .

Cloud

Tuto funkci můžete používat k synchronizaci souborů nebo zálohování nastavení a dat aplikací pomocí účtu Samsung nebo služby Dropbox.

Na obrazovce Aplikace klepněte na položku **Nastavení** → **OBEČNÉ** → **Cloud**.



Dostupnost této funkce závisí na oblasti a poskytovateli služeb.

Synchronizace s účtem Samsung

Klepněte na účet Samsung nebo položku **Nastavení synchronizace** a proveďte synchronizaci souborů.

Zálohování nebo obnovení dat

Klepněte na položku **Zálohování** nebo **Obnovit** a proveďte zálohování nebo obnovení dat pomocí účtu Samsung.

Synchronizace pomocí služby Dropbox

Klepněte na položku **Spojit s účtem na Dropbox** a pak zadejte účet služby Dropbox. Nastavení dokončete podle pokynů na obrazovce.

Jakmile se přihlásíte, klepněte na položku **Allow** a zařízení automaticky synchronizuje soubory se službou Dropbox, kdykoliv provedete nějaké změny.

Disk

Aplikace slouží k vytváření a úpravě dokumentů a jejich sdílení s ostatními prostřednictvím úložiště Google Drive. Když vytváříte dokumenty nebo nahráváte soubory do služby Google Drive, vaše zařízení se automaticky synchronizuje s webovým serverem a ostatními počítači, které mají nainstalovanu službu Google Drive. Získejte přístup ke svým souborům bez přenášení a stahování. Na obrazovce Aplikace klepněte na položku **Disk**.



Dostupnost této aplikace závisí na oblasti a poskytovateli služeb.

Hancom Office Viewer

Pomocí této aplikace můžete zobrazovat dokumenty v různých formátech včetně tabulek a prezentací.

Na obrazovce Aplikace klepněte na položku **Hancom Office Viewer**.







Dostupnost této aplikace závisí na oblasti a poskytovateli služeb.

Hledání v dokumentech

Po klepnutí na **Otevřít** můžete procházet požadovaný dokument.

Při procházení dokumentu použijte jednu z následujících možností:

-  : Vytvoření složky.
-  : Načíst nové dokumenty.
-  : Seřazení dokumentů a složek.
-  : Změna režimu zobrazení.
-  : Výběr dokumentů nebo složek.

Chcete-li vyhledat naposledy otevřené dokumenty, klepněte na **Poslední dokumenty**.

Čtení dokumentů

Klepněte na požadovaný dokument v části **Poslední dokumenty** nebo ve složce.

Klepněte na  nebo  a pak použijte jednu z následujících funkcí:

Textový editor

- **Najít:** Hledání textu.
- **Lupa:** Změna velikosti zobrazení.
- **Informace o dokumentu:** Zobrazení podrobností o dokumentu, jako je název, datum vytvoření a autor.
- **Tisk:** Tisk dokumentu po připojení zařízení k tiskárně. Některé tiskárny nemusí být se zařízením kompatibilní.
- **Odeslat:** Odeslání dokumentu ostatním nebo jeho sdílení.
- **Stahování Office:** Stáhnout a instalovat aplikace Hancom office.
- **O produktu:** Zobrazit informace o aplikaci Hancom Viewer.

Prezentace

- **Najít:** Hledání textu.
- **Lupa:** Změna velikosti zobrazení.
- **Informace o dokumentu:** Zobrazení podrobností o dokumentu, jako je název, datum vytvoření a autor.
- **Prezentace:** Spuštění prezentace od první stránky.
- **Od aktuálního snímku:** Spuštění prezentace od aktuální stránky.
- **Zobrazit zobrazení prezentujícího:** Zobrazení nástrojů prezentace v zařízení, je-li připojeno k externímu monitoru.
- **Tisk:** Tisk dokumentu po připojení zařízení k tiskárně. Některé tiskárny nemusí být se zařízením kompatibilní.
- **Odeslat:** Odeslání dokumentu ostatním nebo jeho sdílení.
- **Stahování Office:** Stáhnout a instalovat aplikace Hancom office.
- **O produktu:** Zobrazit informace o aplikaci Hancom Viewer.

Tabulka

- **Najít:** Hledání textu.
- **Přiblížení:** Změna velikosti zobrazení.
- **Informace o dokumentu:** Zobrazení podrobností o dokumentu, jako je název, datum vytvoření a autor.
- **Seřadit:** Seřazení buněk podle určitých kritérií.
- **Zobrazit vzorce:** Zobrazení vzorců uvnitř buněk namísto jejich vypočítaných výsledků.
- **Ukotvit příčky:** Zachování vybraného řádku na místě.
- **Mřížka:** Skrytí nebo zobrazení mřížky.
- **Zobrazit všechny komentáře:** Skrytí nebo zobrazení poznámek v dokumentu.
- **Oblast tisku:** Výběr oblasti tisku.
- **Tisk:** Tisk dokumentu po připojení zařízení k tiskárně. Některé tiskárny nemusí být se zařízením kompatibilní.
- **Odeslat:** Odeslání dokumentu ostatním nebo jeho sdílení.
- **Stážení Office:** Stáhnout a instalovat aplikace Hancome office.
- **O produktu:** Zobrazit informace o aplikaci Hancome Viewer.

PDF

- **Hledat:** Hledání textu.
- **Odeslat:** Odeslání dokumentu ostatním nebo jeho sdílení.
- **Vlastnosti:** Zobrazení podrobností o dokumentu, jako je název, datum vytvoření a autor.
- **Přiblížení:** Změna velikosti zobrazení.
- **Skrytí komentáře:** Skrytí nebo zobrazení komentářů v dokumentu.
- **Svislé posouvání stránek / Nepřetržité zobrazení / Vodorovné posouvání stránek:** Změna režimu zobrazení.
- **Přeformátovat zobrazení:** Zobrazení pouze obsahu dokumentu bez okrajů.
- **Přejít na stránku:** Přejít na určitou stránku.
- **Záložky:** Zobrazení záložek v dokumentu.
- **Tisk:** Tisk dokumentu po připojení zařízení k tiskárně. Některé tiskárny nemusí být se zařízením kompatibilní.

Hodiny

Tuto aplikaci použijte, chcete-li nastavit alarmy, zkontrolovat čas v libovolném velkém městě na světě, změřit dobu trvání události nebo nastavit časovač.

Na obrazovce Aplikace klepněte na položku **Hodiny**.

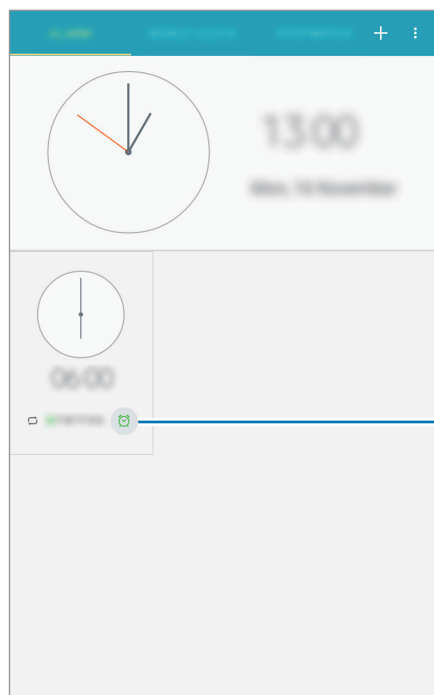

Zapnutí nebo vypnutí upozornění.



UPOZORNĚNÍ

Nastavení upozornění

Klepněte na položku , nastavte čas zapnutí upozornění, vyberte dny opakování upozornění a pak klepněte na tlačítko **ULOŽIT**.

- **Posunout budík:** Nastavení intervalu a počtu opakovaných zvonění budíku po předem nastavenou dobu.
- **Inteligentní upozornění:** Nastavení času budíku pro spuštění před předem nastavenou dobou.

Zastavení upozornění

Chcete-li upozornění zastavit, přetáhněte ikonu  mimo velký kruh. Chcete-li upozornění po určité době opakovat, přetáhněte ikonu  mimo velký kruh.

Odstraňování upozornění

Klepněte na položku  → **Odstranit**, vyberte upozornění a pak klepněte na položku .

SVĚTOVÉ HODINY

Tato aplikace slouží ke kontrole času v celé řadě velkých měst na světě.

Vytvoření hodin

Klepněte na položku  a zadejte název města nebo vyberte město ze seznamu měst.

Chcete-li zohlednit letní čas, klepněte na  → **Vybrat**, vyberte hodiny a klepněte na položku .

Odstraňování hodin

Klepněte na položku  → **Vybrat**, vyberte hodiny a pak klepněte na položku .

STOPKY

Pro spuštění měření času klepněte na položku **ZAČÁTEK**. Chcete-li zaznamenat mezičasy, klepněte na položku **KOLO**.

Chcete-li vymazat záznamy mezičasů, klepněte na položku **VYNULOVAT**.

ČASOVAČ

Nastavte dobu trvání a pak klepněte na položku **ZAČÁTEK**.

Po vypršení časovače přetáhněte ikonu  mimo velký kruh.

Kalkulačka

Tuto aplikaci použijte pro jednoduché nebo komplexní výpočty.

Na obrazovce Aplikace klepněte na položku **Kalkulačka**.

Chcete-li odstranit historii, klepněte na položku **SMAZAT HISTORII**.

Google

Tuto aplikaci použijte k prohledávání nejen internetu, ale také aplikací a jejich obsahu v zařízení.

Na obrazovce Aplikace klepněte na položku **Google**.



Dostupnost této aplikace závisí na oblasti a poskytovateli služeb.

Prohledávání zařízení

Klepněte do pole hledání a pak zadejte klíčové slovo. Případně klepněte na položku  a pak vyslovte klíčové slovo.

Rozsah hledání

Chcete-li vybrat obsah, který budou aplikace hledat, klepněte na položku  → **Nastavení** → **Vyhledávání v tabletu** a pak zaškrtněte položky, které chcete hledat.

Chytré karty Google

Spusťte vyhledávání Google, aby se zobrazily karty Google Now, které zobrazují aktuální počasí, informace o veřejné dopravě, vaši další schůzku a více informací v době, kdy je budete pravděpodobně potřebovat.

Když poprvé otevřete vyhledávání Google, připojte se ke službě Google Now. Chcete-li změnit nastavení Google Now, klepněte na  → **Nastavení** → **Chytré karty** a přetáhněte přepínač **Zobrazit karty** doleva nebo doprava.

Hlasové vyhledávání

Tuto aplikaci použijte k prohledávání webových stránek pomocí hlasu.

Na obrazovce Aplikace klepněte na položku **Hlasové vyhledávání**.



Dostupnost této aplikace závisí na oblasti a poskytovateli služeb.

Po zobrazení položky **Poslouchám...** na obrazovce vyslovte klíčové slovo nebo frázi.

Moje soubory

Tuto aplikaci použijte pro přístup ke všem druhům souborů uložených v zařízení, včetně obrázků, videí, skladeb a zvukových klipů.

Na obrazovce Aplikace klepněte na položku **Moje soubory**. Nebo na domovské obrazovce klepněte na .

Zobrazení souborů

Soubory uložené v telefonu jsou seřazeny podle určitých kritérií. V levém podokně obrazovky vyberte jednu z následujících kategorií:











- **Časová osa:** Zobrazení souborů seskupených podle data.
- **Oblíbené složky:** Zobrazení zkratk ve složkách.
- **Složky:** Zobrazení souborů v interní paměti nebo na paměťové kartě a zkratk pro FTP servery.
- **Kategorie:** Zobrazení souborů seřazených podle jejich typů.
- **Aplikace:** Zobrazení souborů uložených nebo vytvořených v určitých aplikacích.

Vyberte kategorii a pak soubor nebo složku, které chcete otevřít.

Po výběru kategorie klepněte na  a pak použijte jednu z následujících možností:

- **Vybrat:** Vyberte soubory nebo složky.
- **Odstranit:** Odstranění souborů nebo složek.
- **Seřadit podle:** Seřazení souborů nebo složek.
- **Přidat do Oblíbených složek:** Přidání zástupce složky do **Oblíbené složky**.
- **Přidat zástupce dom. sítě:** Přidání zástupce souboru na domovskou obrazovku.
- **Přidat FTP:** Přidání zástupce FTP serveru do **Složky**.
- **Hledat nedaleká zařízení:** Vyhledání zařízení s aktivovaným sdílením multimédií.
- **Možnosti zobrazení:** Změna možností zobrazení souborů.

Klepněte na  → **Vybrat** a vyberte soubor nebo složku a poté použijte některou z následujících funkcí:

- : Odeslání nebo sdílení souborů s ostatními uživateli.
- : Odstranění souborů nebo složek.
- : Přesunutí souborů nebo složek do jiné složky.
- : Zkopírování souborů nebo složek do jiné složky.
-  → **Přejít do složky:** Přejděte do složky, ve které se soubor nachází.
-  → **Přejmenovat:** Přejmenování souboru nebo složky.
-  → **Přidat do Oblíbených složek:** Přidání zástupce složky do **Oblíbené složky**.
-  → **Přidat zástupce dom. sítě:** Přidání zástupce souboru nebo složky na domovskou obrazovku.
-  → **Zip:** Komprimace souborů nebo složek vytvořením souboru ZIP.
-  → **Podrobnosti:** Zobrazení podrobností o souboru nebo složce.

Vyhledávání souboru

Klepněte na  a zadejte kritéria vyhledávání.

Prohlížení informací úložiště

Klepněte na položku  a zobrazte informace o paměti vašeho zařízení a paměťové karty.

Změna režimu zobrazení

Klepnutím na  změňte režim zobrazení.

Vytváření složek

Klepněte na , zadejte název složky a klepněte na **VYTVOŘIT**.

Přidávání zkratk do složek

Přidejte zástupce nejčastěji používaných složek do **Oblíbené složky**. Vyberte složku a klepněte na  → **Přidat do Oblíbených složek**.

Přidání zkratk serveru FTP do zařízení

Přidání zástupce FTP serveru do **Složky**. Klepněte na  → **Přidat FTP**, zadejte podrobnosti pro FTP server a pak klepněte na **HOT**.

Smart Tutor

Prostřednictvím aplikace pozvěte odborného technika, aby se připojil k vašemu telefonu a pomohl vám vyřešit technické problémy se zařízením.

Na obrazovce Aplikace klepněte na položku **Smart Tutor**.



Dostupnost této aplikace závisí na oblasti a poskytovateli služeb.

Cestování a poloha

Mapy

Tuto aplikaci použijte ke zvýraznění umístění zařízení, vyhledání míst nebo získání tras.

Na obrazovce Aplikace klepněte na položku **Mapy**.



Dostupnost této aplikace závisí na oblasti a poskytovateli služeb.

Hledání míst

Hledání umístění zadáním adresy nebo klíčového slova. Po nalezení místa vyberte místo, u kterého se zobrazí podrobné informace. Další informace naleznete v nápovědě.

Získání pokynů, jak se dostat k cíli

Klepnutím na položku  nastavte počáteční a koncová umístění a pak vyberte způsob dopravy. Zařízení zobrazí trasy jak se dostat do cíle.

Nastavení

Otevření menu Nastavení

Tuto aplikaci použijte, chcete-li konfigurovat zařízení, nastavit možnosti aplikace a přidat účty. Na obrazovce Aplikace klepněte na položku **Nastavení**.

PŘIPOJENÍ

Wi-Fi

Funkci Wi-Fi aktivujte, chcete-li se připojit k síti Wi-Fi a k internetu nebo jiným síťovým zařízením. Chcete-li použít možnosti, klepněte na položku .

- **Upřesnit:** Úprava nastavení sítě Wi-Fi.
- **Tlačítko WPS:** Připojení k zabezpečené síti Wi-Fi pomocí tlačítka WPS.
- **Zadání PIN kódu WPS:** Připojení k zabezpečené síti Wi-Fi pomocí PIN kódu WPS.
- **Nápověda:** Zobrazení informací nápovědy pro aplikaci Wi-Fi.

Nastavení pravidel spánku sítí Wi-Fi

Na obrazovce Nastavení klepněte na položku **PŘIPOJENÍ** → **Wi-Fi** →  → **Upřesnit** → **Ponechat Wi-Fi zapnuté během spánku**.

Nastavení oznámení sítě

Zařízení může zjistit otevřené sítě Wi-Fi a upozornit na ně, pokud jsou dostupné, zobrazením ikony na stavovém řádku.

Na obrazovce Nastavení klepněte na položku **PŘIPOJENÍ** → **Wi-Fi** →  → **Upřesnit** a zaškrtnutím položky **Oznámení sítě** tuto funkci aktivujte.

Wi-Fi Direct

Funkce Wi-Fi Direct propojuje dvě zařízení přímo přes síť Wi-Fi bez přístupového bodu.

Na obrazovce Nastavení klepněte na **PŘIPOJENÍ** → **Wi-Fi** →  → **Wi-Fi Direct**.

Bluetooth

Aktivace funkce Bluetooth pro přenášení informací na krátké vzdálenosti.

Chcete-li použít další možnosti, klepněte na položku .

- **Časový limit viditelnosti:** Nastavení doby, po kterou bude zařízení viditelné.
- **Přijaté soubory:** Zobrazení přijatých souborů prostřednictvím funkce Bluetooth.
- **Přejmenovat zařízení:** Změna názvu zařízení.
- **Nápověda:** Zobrazení informací nápovědy pro funkci Bluetooth.

Režim Letadlo

V tomto režimu budou všechny bezdrátové funkce zařízení vypnuty. Budete moci používat pouze služby, které nevyužívají připojení k síti.

Využití dat

Sledování množství použitých dat.

-  : Nastavení měsíčního data obnovení ke sledování využívání dat v různých obdobích.

Chcete-li použít další možnosti, klepněte na položku .

- **Mobilní aktivní body:** Vyberte hotspoty Wi-Fi, které nemají aplikace spuštěné na pozadí používat.

Umístění

Změna nastavení oprávnění informací o poloze.

- **Režim:** Výběr způsobu shromažďování údajů o vaší poloze.
- **Poslední požadavky na informace o poloze:** Podívejte se, které aplikace vyžadují informace o vašem aktuálním umístění a jejich využití baterie.
- **Služby pro zjišť. polohy:** Zobrazení služeb pro zjišťování polohy, které používá vaše zařízení.
- **Moje místa:** Nastavení profilů, které budou použity pro určitá umístění při použití funkcí GPS, Wi-Fi nebo Bluetooth pro vyhledání vaší aktuální polohy.

Další sítě

Přizpůsobení nastavení připojení k jiným zařízením nebo sítím.

VPN

Nastavení a připojení k virtuální soukromé síti (VPN).

Ethernet

Možnost Ethernet je dostupná v případě, že je k zařízení připojen adaptér sítě Ethernet. Pomocí této možnosti můžete aktivovat funkci Ethernet a nakonfigurovat nastavení sítě.

NFC

Aktivujte funkci NFC a načtěte nebo zapište značky NFC, které obsahují informace.

- **Android Beam:** Zapnutí funkce Android Beam k odesílání dat, například webových stránek a kontaktů, do zařízení s aktivní funkcí NFC.
- **S Beam:** Chcete-li odeslat data, například videa, obrázky a dokumenty do zařízení, které podporuje NFC a službu Wi-Fi Direct, aktivujte funkci S Beam.
- **Klepnout a zaplatit:** Nastavení výchozí aplikace mobilní platby.

Nedaleká zařízení

- **Název zařízení:** Zobrazení názvu zařízení.
- **Obsah pro sdílení:** Nastavení zařízení pro sdílení obsahu s jinými zařízeními.
- **Povolená zařízení:** Zobrazení seznamu zařízení, které mohou mít přístup k zařízení.
- **Zakázaná zařízení:** Zobrazení seznamu zařízení, které mají blokováný přístup k zařízení.
- **Stáhnout do:** Vybere umístění v paměti pro ukládání souborů médií.
- **Přijímat soub. z jiných zařízení:** Nastavení telefonu pro přijetí nahrávaných položek z jiných zařízení.

Tisk

Konfiguruje nastavení pro moduly plug-in tiskáren nainstalovaných v zařízení. Dostupné tiskárny můžete hledat nebo přidat tiskárnu ručně pro tisk souborů pomocí funkce Wi-Fi nebo cloudových služeb.

Screen Mirroring

Aktivujte funkci zrcadlení obrazovky a sdílejte vaše zobrazení s ostatními.

ZAŘÍZENÍ

Zvuky a oznámení

Změna nastavení pro různé zvuky v zařízení.

- **Režim zvuku:** Nastavení zařízení na použití režimu zvuku nebo tichého režimu.
- **Vyzváněcí tón oznámení:** Výběr vyzvánění pro události, například pro příchozí zprávy.
- **Adapt Sound:** Přizpůsobte zvuk pro ucho, které při poslechu hudby používáte nejvíce.

Zobrazení

Změna nastavení pro displej.

- **Písmo:** Změna nastavení písma.
- **Jas:** Nastavení jasu displeje.
- **Automaticky otočit displej:** Nastavení obsahu pro automatické otáčení při otočení zařízení.
- **Inteligentní pohotovostní režim:** Nastavení zařízení, které umožňuje zabránit vypnutí podsvícení displeje při jeho sledování.
- **Časový limit displeje:** Nastavení prodlevy než zařízení vypne podsvícení displeje.
- **Režim čtení:** Vyberte, které aplikace mají využívat režim čtení. V režimu čtení pomáhá zařízení chránit vaše oči při nočním čtení.
- **Spořič displeje:** Nastavení zařízení pro spuštění spořiče obrazovky, je-li zařízení připojeno k doku počítače nebo se nabíjí.

Pozadí

Umožňuje změnit nastavení pozadí.

- **Domovská obrazovka:** Výběr obrázku na pozadí domovské obrazovky.
- **Zamknout displej:** Výběr obrázku na pozadí obrazovky zámku.
- **Domovská a zamknutá obrazovka:** Výběr obrázku na pozadí domovské obrazovky a uzamknuté obrazovky.

Zamknout displej

Změna nastavení zamknuté obrazovky.

- **Zámek displeje:** Aktivace funkce zámku obrazovky. Následující možnosti se mohou lišit v závislosti na výběru funkce zámku obrazovky.
- **Možnosti nástroje Hodiny:** Slouží ke konfiguraci nastavení pomůcky hodiny.
- **Zástupci:** Nastavení zařízení pro zobrazení a úpravy zkratk aplikací na uzamknuté obrazovce.



Dostupnost této funkce závisí na oblasti a poskytovateli služeb.

- **Informace o majiteli:** Zadejte informace, které se zobrazí s hodinami.
- **Efekt odemknutí:** Výběr efektu při odemykání obrazovky.
- **Nápověda:** Nastavení řízení pro zobrazení textu nápovědy na uzamknuté obrazovce.

Více oken

Po aktivaci funkce Více oken můžete na obrazovce spustit současně více aplikací.

- **Otevřít v zobr. Více oken:** Nastavení zařízení, které umožňuje aktivovat funkci Více oken při otevírání souborů ze složky **Moje soubory** nebo **Video**.

Oznamovací panel

Přizpůsobí položky, které se zobrazí na panelu s oznámeními.

- **Nastavení jasu:** Nastavení zařízení, které umožňuje zobrazit lištu nastavení jasu na panelu s oznámeními.
- **Nast. tl. rychlého nast.:** Slouží ke změně uspořádání tlačítek rychlého nastavení zobrazených na panelu oznámení.

Panel nástrojů

Z panelu nástrojů můžete snadno spouštět různé aplikace, i když používáte jiné aplikace.

Pohyby

Aktivuje funkci rozpoznávání pohybu a mění nastavení, která ovládají rozpoznávání pohybu vašeho zařízení.

- **Ztlumit/Pozastavit:** Nastavením této možnosti pozastavíte přehrávání médií nebo ztlumíte internetové rádio, když se dotknete displeje dlaní.
- **Dlaní uložit obrazovku:** Nastavení zařízení na zachycení snímku obrazovky přejetím dlaně doleva nebo doprava přes obrazovku.

Usnadnění

Usnadňující služby jsou funkce určené osobám s tělesným handicapem. Otevřením a upozorněním následujících nastavení zlepšíte dostupnost zařízení.

- **Zrak:** Přizpůsobte nastavení a vylepšete usnadnění pro uživatele s poruchou zraku.
 - **TalkBack:** Aktivace funkce TalkBack, která poskytuje hlasovou zpětnou vazbu. Chcete-li zobrazit informace nápovědy a zjistit, jak funkci používat, klepněte na **NASTAVENÍ** → **Spustit výukový program Prozkoumání dotykem**.
 - **Rychlé zadávání z klávesnice:** Nastavte zařízení na zadávání znaků při uvolnění prstu ze znaku na klávesnici. Tuto funkci můžete použít k zadávání znaků místo uvolňování prstu a dvojitého poklepání na obrazovku.

- **Vyslovovat hesla:** Nastavte zařízení na hlasité čtení hesla po zadání hesla, pokud je funkce TalkBack aktivní.
- **Velikost písma:** Změna velikosti písma.
- **Gesta pro zvětšení:** Nastavte v telefonu zvětšení obrazovky a přiblížení konkrétní oblasti.
- **Připomenutí oznámení:** Použijte tuto funkci na upozornění o oznámeních, které jste si ještě nepřečetli.
- **Negativní barvy:** Převrátí barvy displeje a zlepší viditelnost.
- **Nastavení barev:** Úprava barevného schématu obrazovky, pokud zařízení zjistí, že trpíte barvoslepostí nebo máte potíže se čtením obsahu.
- **Zástupce usnadnění:** Nastavení zařízení, které umožňuje aktivovat funkci TalkBack, pokud stisknete a podržíte vypínací tlačítko a poté klepnete a podržíte dva prsty na obrazovce.
- **Možnosti převodu text-řeč:** Změní nastavení funkcí převodu textu na řeč po aktivaci funkce TalkBack, například jazyky, rychlost a další možnosti.
- **Sluch:** Přizpůsobte nastavení a vylepšete dostupnost pro uživatele s poruchou sluchu.
 - **Upozorňování bleskem:** Nastavení blikání blesku při přijetí nových zpráv nebo oznámení.
 - **Vypnout všechny zvuky:** Nastavte v zařízení ztlumení všech zvuků.
 - **Titulky Samsung (skryté):** Nastavení zařízení, které umožňuje zobrazit skryté titulky pro obsah podporovaný společností Samsung a změnit nastavení skrytých titulků.
 - **Titulky Google (skryté):** Nastavení zařízení, které umožňuje zobrazit skryté titulky pro obsah podporovaný Googlem a změna nastavení skrytých titulků.
 - **Vyvážení zvuku:** Nastavení vyvážení zvuku v telefonu pomocí sluchátek.
 - **Mono zvuk:** Nastavte zařízení tak, aby po připojení sluchátek přepnulo výstup zvuku ze stereo na mono.

- **Obratnost a interakce:** Přizpůsobte nastavení a vylepšete dostupnost pro uživatele s poruchou pohyblivosti.
 - **Pomocné menu:** Nastavení zařízení, které umožňuje zobrazit ikonu pomocného zástupce, která vám pomůže získat přístup k funkcím podporovaným externími tlačítky nebo k funkcím na panelu s upozorněními. Můžete také upravit menu na ikoně zástupce.
 - **Zpoždění klepnutí a podržení:** Nastaví dobu rozpoznávání klepnutí a podržení obrazovky.
 - **Řízení interakce:** Aktivuje režim ovládání interakce za účelem omezení reakce zařízení na vstupy během používání aplikací.
- **Přímý přístup:** Nastavte otevření vybraných nabídek usnadnění po rychlém trojnásobném stisknutí tlačítka Domů.
- **Režim jednoho klepnutí:** Nastavení ovládání oznámení klepnutím na tlačítko, nikoli přetažením.
- **Správa usnadnění:** Export nebo import nastavení usnadnění pro jejich sdílení s jinými zařízeními.
- **Služby:** Vyberte aplikaci usnadnění, kterou chcete použít.

OBECNÉ

Účty

V této části můžete přidat e-mailové nebo SNS účty.

Cloud

V této části můžete měnit nastavení synchronizace dat nebo souborů pomocí účtu Samsung nebo cloudového úložiště Dropbox.

Záloha a obnovení

Změňte nastavení pro správu nastavení a dat.

- **Zálohovat moje data:** Nastavení zařízení pro zálohování nastavení a dat aplikací na server Google.
- **Zálohovat účet:** Nastavení nebo úprava účtu zálohování Google.
- **Automatické obnovení:** Nastavení zařízení pro obnovení nastavení a dat aplikací při opětovné instalaci aplikací v tomto zařízení.
- **Obnovit tovární data:** Obnovení nastavení na jejich výchozí tovární hodnoty a smazání všech dat.

Jazyk a zadávání

Změňte nastavení pro zadání textu. Některé možnosti nemusí být v závislosti na vybraném jazyku k dispozici.

Jazyk

Výběr jazyka ve kterém se budou zobrazovat všechna menu a aplikace.

Výchozí

Vyberte výchozí typ klávesnice pro vkládání textu.

Klávesnice Samsung



Dostupné možnosti se mohou lišit v závislosti na oblasti nebo poskytovateli služeb.

- **Vyberte jazyky zadávání:** Výběr jazyků pro zadávání.
- **Prediktivní zadávání textu:** Aktivujte režim předpovídání textu a nechte předpovídat slova na základě zadání a zobrazit navrhovaná slova. Můžete také přizpůsobit nastavení předpovídání slov.
- **Automaticky nahradit:** Nastavení opravování překlepů a neúplných slov klepnutím na mezerník nebo interpunkční znaménko.

- **Aut. velká p. na začátku:** Nastavení automatické změny prvního znaku na velký znak po ukončovacím interpunkčním znaménku, například tečky, otazníku nebo vykřičníku.
- **Automatické mezery:** Nastavení automatického vkládání mezer mezi slova.
- **Automatická interpunkce:** Nastavení zařízení na vložení tečky po dvojím klepnutí na mezerník.
- **Přejíždění po klávesnici:**
 - **Žádný:** Deaktivujte funkci potahování prstem klávesnice zařízení.
 - **Souvislé zadávání:** Nastavení zařízení pro zadávání textu přejetím prstu po klávesnici.
 - **Ovládání kurzoru:** Aktivace funkce inteligentní navigace pomocí klávesnice, která umožňuje posun kurzoru tlačítka na klávesnici.
- **Zvuk:** Nastavení zvuku při dotyku tlačítek.
- **Náhled znaků:** Umožňuje nastavit zařízení, aby zobrazovalo velký obrázek každého stisknutého znaku.
- **Obnovit nastavení:** Nastavení obnovení klávesnice Samsung.

Hlasové zadávání Google

- **Jazyk:** Výběr jazyků pro zadávání textu.
- **Rozpoznávání řeči offline:** Stáhnutí a instalace jazykových dat pro offline hlasové zadávání.
- **Cenzura:** Skrytí nevhodných slov ve výsledcích hlasového hledání.

Hlasový vstup

Chcete-li změnit nastavení hlasového zadávání, vyberte možnost a klepněte na .

Možnosti převodu text-řeč

- **Preferovaný modul TTS:** Výběr modulu syntézy řeči. Chcete-li změnit nastavení pro moduly syntézy řeči, klepněte na položku .
- **Rychlost mluvení:** Výběr rychlosti mluvení při použití funkce převodu textu na řeč.
- **Poslechnout si příklad:** Poslech mluveného textu na ukázkou.
- **Výchozí stav jazyka:** Zobrazení stavu výchozího jazyka pro funkci převodu textu na řeč.

Rychlost ukazatele

Nastavte rychlost ukazatele pro myš nebo dotykovou destičku (trackpad) připojenou k zařízení.

Datum a čas

Přístup a změna následujících nastavení pro řízení zobrazení data a času v zařízení.



Pokud se baterie zcela vybita nebo je vyjmuta ze zařízení, datum a čas se resetuje.

- **Automatická aktualizace data a času:** Automatická aktualizace data a času při cestování do jiných časových pásem.
- **Nastavit datum:** Ruční nastavení data.
- **Nastavit čas:** Slouží k ručnímu nastavení aktuálního času.
- **Vybrat časové pásmo:** Nastavení domovského časového pásma.
- **Použít 24hodinový formát:** Zobrazení času v 24 hodinovém formátu.

Baterie

Zobrazení množství zařízení spotřebované energie baterie.

- **Zobrazit kapacitu baterie:** Nastavení zařízení pro zobrazení údajů o zbývající kapacitě baterie.

Úsporný režim



- Zařízení se automaticky vypne, pokud se nedotknete obrazovky nebo nestisknete tlačítko po přednastavenou dobu. Použití prodloužíte zvolením delší doby.
- Tato funkce je deaktivována při přehrávání videí nebo hudby.
- Zapnutím této funkce můžete šetřit energii baterie.

V této části můžete aktivovat úsporný režim a změnit nastavení úsporného režimu.

- **Úsporný režim:** V této části můžete aktivovat úsporný režim a změnit nastavení úsporného režimu.
- **Ultra úsporný režim:** Prodlouží dobu pohotovostního režimu a omezí spotřebu baterie pomocí jednoduššího rozvržení a omezeného přístupu k aplikaci.



Odhadovaná maximální pohotovostní doba ukazuje zbývající čas, než dojde energie v zařízení, které se nepoužívá. Pohotovostní doba se může lišit v závislosti na nastavení zařízení a provozních podmínkách.

Úložiště

V této části můžete zobrazit informace o paměti vašeho zařízení a paměťové karty nebo paměťovou kartu naformátovat.



Formátováním paměťové karty se trvale vymažou všechna data.



Skutečná dostupná kapacita vnitřní paměti je menší, než je uváděno, protože operační systém a výchozí aplikace zabírají část této paměti. Dostupná kapacita se může změnit po upgradu zařízení.

Zabezpečení

V této části můžete změnit nastavení zabezpečení zařízení.

- **Správci zařízení:** Zobrazení nainstalovaných správců zařízení. Správcům zařízení můžete dovolit použít pro zařízení nové zásady.
- **Neznámé zdroje:** Nastavte v zařízení povolení k instalaci aplikací z neznámých zdrojů.
- **Šifrovat zařízení:** Nastavení hesla šifrování dat uložených v zařízení. Při každém zapínání zařízení je třeba zadat heslo.



Před povolením tohoto nastavení nabijte baterii, protože zašifrování vašich dat může zabrat více než hodinu.

- **Šifrovat externí SD kartu:** Nastavení zařízení pro šifrování souborů na paměťové kartě.



Pokud restartujete zařízení do továrního nastavení a necháte toto nastavení povolené, zařízení nebude moci číst zašifrované soubory. Před resetováním zařízení zakažte toto nastavení.

- **Dálkové ovládání:** Nastavení zařízení, které umožňuje ovládat ztracené nebo odcizené zařízení na dálku prostřednictvím Internetu. Chcete-li tuto funkci použít, je nutné se přihlásit k vašemu účtu Samsung.
 - **Registrace účtů:** Přidání nebo zobrazení účtu Samsung.
 - **Služba Google pro zjišťování polohy:** Nastavení telefonu pro použití aktuálního umístění pro Vyhledávání Google a jiné služby Google.
- **Přejít na webovou stránku:** Přístup k webu Find my mobile (findmymobile.samsung.com). Na webové stránce Find my mobile můžete sledovat a ovládat ztracené nebo ukradené zařízení.
- **Viditelná hesla:** Nastavení zobrazování hesel zařízení během jejich zadávání.
- **Aktual. zásad zabezpečení:** Nastavení kontroly a stahování aktualizací zabezpečení.
- **Odesílat zprávy o zabezpečení:** Nastavení automatického odesílání zpráv o zabezpečení, pouze je-li telefon připojen k síti Wi-Fi.
- **Typ úložiště:** Nastavení typu úložiště souborů s přihlašovacími údaji.
- **Důvěryhodné přihlašovací údaje:** Používejte pouze certifikáty a osvědčení. Zajistíte tak bezpečné používání různých aplikací.
- **Instalovat z paměti zařízení:** Nainstalujte šifrované certifikáty, které jsou uloženy v paměťovém zařízení USB.
- **Vymazat přihlašovací údaje:** Odstranění veškerých osvědčení ze zařízení a nastavení nového hesla.

O zařízení

Otevření informací o zařízení, úprava názvu zařízení nebo aktualizace softwaru zařízení.

APLIKACE

Správce aplikací

Kontrola a správa aplikací v zařízení.

Výchozí aplikace

Vyberte výchozí nastavení pro používání aplikací.

Kontakty

Změní nastavení pro používání kontaktů.

E-mail

Změní nastavení pro správu a odesílání e-mailů.

Galerie

Změní nastavení pro používání **Galerie**.

Internet

Změní nastavení pro používání Internetu.

S Plánovač

Změní nastavení pro používání aplikace **S Plánovač**.

Nastavení Google

Pomocí této aplikace můžete nakonfigurovat nastavení pro některé funkce společnosti Google.

Na obrazovce Aplikace klepněte na položku **Nastavení Google**.

Řešení problémů

Před kontaktováním servisního střediska společnosti Samsung zkuste použít následující řešení. Některé situace se nemusí týkat vašeho zařízení.

Když zapnete zařízení nebo pokud zařízení používáte, vyzve vás k zadání jednoho z následujících kódů:

- Heslo: Když je aktivní funkce zámeček zařízení, musíte zadat heslo, které jste pro zařízení nastavili.
- Kód PIN: Při prvním použití zařízení, nebo když je nutné zadat kód PIN, musíte zadat kód PIN dodaný s kartou SIM nebo USIM. Tuto funkci můžete vypnout pomocí nabídky Zámeček SIM karty.
- Kód PUK: Karta SIM nebo USIM je zablokována – obvykle kvůli opakovanému zadání nesprávného kódu PIN. Musíte zadat kód PUK, který jste obdrželi od poskytovatele služeb.
- Kód PIN2: Při otevření menu vyžadujícího PIN2 musíte zadat kód PIN2 dodaný s kartou SIM nebo USIM. Bližší informace získáte od svého poskytovatele služeb.

Toto zařízení zobrazuje chybová hlášení sítě nebo služeb

- Pokud se nacházíte v oblasti se slabým signálem nebo nedostatečným příjmem, můžete signál ztratit. Přesuňte se do jiné oblasti a zkuste to znovu. Během přesunu se mohou zobrazovat opakovaně chybové zprávy.
- Bez předplatného nelze získat přístup k některým možnostem. Další podrobnosti získáte u poskytovatele služeb.

Zařízení se nezapne

- Pokud je baterie zcela vybitá, zařízení se nezapne. Před zapnutím zařízení baterii úplně nabijte.
- Baterie nemusí být správně vložena. Vložte baterii znovu.
- Otřete zlatě zbarvené kontakty a baterii znovu vložte.

Dotykový displej reaguje pomalu nebo nesprávně

- Pokud na dotykový displej nasadíte chránič displeje nebo volitelné příslušenství, nemusí dotykový displej fungovat správně.
- Pokud při používání dotykového displeje nosíte rukavice nebo zašpiněné ruce, případně ovládáte displej pomocí ostrých objektů nebo konečky prstů, může dojít k selhání dotykového displeje.
- Vlhké prostředí nebo styk s vodou může způsobit poruchu dotykového displeje.
- Restartujte zařízení a vymažte jakékoliv dočasné softwarové chyby.
- Ověřte, zda je software zařízení aktualizován na nejnovější verzi.
- Pokud je dotykový displej poškrabáný nebo poškozený, navštivte servisní středisko Samsung.

Zařízení zamrzá nebo obsahuje kritické chyby

Pokud zařízení zamrzá nebo se zasekává, může být pro obnovení funkce nutné zavřít aplikace nebo znovu vložit baterii a zařízení zapnout. Pokud se zařízení zaseklo a neodpovídá, stiskněte a podržte vypínač a tlačítko pro nastavení hlasitosti zároveň po dobu více než 7 sekund a restartujte ho.

Pokud nedojde k vyřešení problému, provedte obnovení do továrního nastavení. Na obrazovce Aplikace klepněte na položku **Nastavení** → **OBECNÉ** → **Záloha a obnovení** → **Obnovit tovární data** → **RESETOVAT ZAŘÍZENÍ** → **ODSTRANIT VŠE**. Před provedením obnovení do továrního nastavení si nezapomeňte zálohovat všechna důležitá data uložená v zařízení.

Pokud není problém stále vyřešen, kontaktujte servisní středisko Samsung.

Hovory nejsou spojovány

- Zkontrolujte, zda jste se připojili ke správné mobilní síti.
- Ujistěte se, že jste nenastavili blokování telefonního čísla, které vytáčíte.
- Ujistěte se, že jste nenastavili blokování příchozího telefonního čísla.

Ostatní vás během hovoru neslyší

- Ujistěte se, že nezakrýváte vestavěný mikrofon.
- Ujistěte se, že se mikrofon nachází v blízkosti vašich úst.
- Pokud používáte sluchátka, ujistěte se, že jsou správně připojena.

Během hovoru je slyšet ozvěna

Upravte hlasitost stisknutím tlačítka hlasitosti nebo přejděte na jiné místo.

Mobilní síť nebo síť Internet se často odpojuje nebo je nedostatečná kvalita zvuku

- Ujistěte se, že neblokujete interní anténu zařízení.
- Pokud se nacházíte v oblasti se slabým signálem nebo nedostatečným příjmem, můžete signál ztratit. Může docházet k problémům s konektivitou vlivem problémů se základní stanicí poskytovatele služeb. Přesuňte se do jiné oblasti a zkuste to znovu.
- Pokud používáte zařízení za jízdy, můžou se bezdrátové sítě odpojit vlivem problémů se sítí poskytovatele služeb.

Ikona baterie je prázdná

Baterie je vybitá. Baterii dobijte nebo vyměňte.

Baterie se nenabíjí správně (pro nabíječky schválené společností Samsung)

- Ověřte, zda je nabíječka správně připojena.
- Pokud jsou svorky baterie špinavé, nemusí se baterie správně nabíjet nebo se může zařízení vypnout. Otřete oba zlatě zbarvené kontakty a zkuste znovu vložit baterii.
- Baterie v některých zařízeních nelze vyměnit vlastními silami. Chcete-li vyměnit baterii, navštivte servisní středisko společnosti Samsung.

Baterie se vybíjí rychleji než po zakoupení

- Pokud vystavíte baterii velmi vysokým nebo nízkým teplotám, může dojít k omezení využitelné kapacity.
- Spotřeba kapacity baterie se zvyšuje, pokud používáte funkce zasílání zpráv nebo některé aplikace, například hry nebo síť Internet.
- Baterie je spotřební zboží a její užitečná kapacita s postupem času klesá.

Zařízení je při dotyku horké

Při používání aplikací, které vyžadují více energie, nebo při používání aplikací v zařízení po delší dobu může být zařízení na dotek horké. To je normální a nemělo by to mít žádný vliv na životnost ani výkon zařízení. Pokud se zařízení přehřeje nebo je delší dobu horké, nějakou dobu jej nepoužívejte. Pokud se zařízení nadále přehřívá, kontaktujte servisní středisko společnosti Samsung.

Při spouštění fotoaparátu se zobrazí chybové zprávy

K provozu fotoaparátu musí mít zařízení dostatek paměti a kapacity baterie. Pokud se při spouštění fotoaparátu zobrazí chybové zprávy, zkuste následující:

- Nabijte baterii nebo ji vyměňte za plně nabitou baterii.
- Uvolněte část paměti přesunutím souborů do počítače nebo odstraněním souborů ze zařízení.
- Restartujte zařízení. Pokud máte po vyzkoušení těchto rad stále problémy s použitím fotoaparátu, kontaktujte servisní centrum Samsung.

Kvalita fotografií je nižší než na náhledu

- Kvalita fotografií se může lišit v závislosti na okolí a používané metodě fotografování.
- Pokud pořizujete fotografie v tmavých místech, v noci nebo uvnitř, může se na snímcích objevit šum nebo mohou být snímky neostré.

Při otvírání multimediálních souborů se zobrazují chybové zprávy

Pokud se zobrazí chybové zprávy nebo nedojde ke spuštění přehrávání multimediálních souborů po jejich otevření v zařízení, vyzkoušejte následující možnosti:

- Uvolněte část paměti přesunutím souborů do počítače nebo odstraněním souborů ze zařízení.
- Ujistěte se, že hudební soubor není chráněn službou DRM (Digital Rights Management). Pokud je soubor chráněn službou DRM, ujistěte se, že máte příslušnou licenci nebo klíč k přehrávání souboru.
- Ověřte, zda jsou formáty souborů podporovány zařízením. Pokud není některý formát souborů podporován, například DivX nebo AC3, nainstalujte aplikaci, která jej podporuje. Pro potvrzení formátu souborů, které vaše zařízení podporuje, navštivte stránku www.samsung.com.

- Vaše zařízení podporuje fotografie a videa zachycená pomocí zařízení. Fotografie a videa zachycená jinými zařízeními nemusí správně pracovat.
- Vaše zařízení podporuje multimediální soubory, jejichž použití bylo autorizováno poskytovatelem síťových služeb nebo poskytovateli dodatečných služeb. Některý obsah dostupný na síti Internet, například vyzváněcí tóny, videa nebo tapety se nemusí správně zobrazit.

Nelze najít jiné zařízení Bluetooth

- Ujistěte se, že je bezdrátová funkce Bluetooth v zařízení aktivní.
- Ujistěte se, že je bezdrátová funkce Bluetooth v zařízení, ke kterému se chcete připojit, aktivní.
- Ujistěte se, že vaše zařízení a další zařízení Bluetooth se nachází v maximálním dosahu funkce Bluetooth (10 m).

Pokud výše uvedené rady problém nevyřešily, kontaktujte servisní centrum Samsung.

Připojení není při připojení zařízení k počítači navázáno

- Dbejte na to, aby byl používaný kabel USB kompatibilní se zařízením.
- Zkontrolujte, zda jsou v počítači nainstalovány správné ovladače a že jsou aktuální.
- Pokud jste uživatel systému Windows XP, ujistěte se, že máte v počítači nainstalován servisní balíček Windows XP Service Pack 3 nebo novější verzi.
- Ujistěte se, že máte v počítači nainstalovány verzi aplikace Samsung Kies nebo Windows Media Player 10 nebo vyšší.

Zařízení nemůže najít vaši aktuální polohu

Signály GPS mohou být blokovány překážkami, například stěnami domu. Nastavte zařízení, aby k vyhledávání aktuální polohy v těchto situacích používalo síť Wi-Fi nebo mobilní síť.

Byla ztracena data uložená v zařízení

Vždy vytvářejte záložní kopie všech důležitých dat uložených v zařízení. V opačném případě nebude možné v případě poškození nebo ztráty data obnovit. Společnost Samsung neponese odpovědnost za ztrátu dat uložených v zařízení.

Po celém obvodu pouzdra zařízení se objevila úzká mezera

- Tato mezera je nezbytný konstrukční prvek protože může docházet k lehkým otřesům nebo vibracím součástí.
- Časem může tření mezi součástmi způsobit, že se tato mezera mírně rozšíří.

V závislosti na oblasti, poskytovateli služeb nebo verzi softwaru se některý obsah může ve vašem zařízení lišit anebo změnit bez předchozího upozornění.

SAMSUNG