

# AUTOMATICKÁ PRAČKA

NÁVOD K OBSLUZE

**PHILCO**



*Famous for Quality the World Over*

**PLD 1263 M**

**Vážený zákazníku**

**Děkujeme, že jste zakoupil výrobek značky PHILCO. Aby váš spotřebič sloužil co nejlépe, přečtěte si všechny pokyny v tomto návodu.**

# OBSAH

<b>ČÁST 1: PŘED UVEDENÍM DO PROVOZU</b> .....	<b>2</b>
• Bezpečnostní upozornění.....	2
<b>ČÁST 2: INSTALACE</b> .....	<b>4</b>
• Odstranění transportních šroubů .....	4
• Vyrovnání pračky .....	4
• Elektrické zapojení .....	5
• Připojení vody .....	5
• Připojení odpadu .....	6
<b>ČÁST 3: POPIS PRAČKY</b> .....	<b>7</b>
• Popis pračky.....	7
• Ovládací panel .....	7
<b>ČÁST 4: PRANÍ PRÁDLA</b> .....	<b>8</b>
• První praní .....	8
• Před samotným praním .....	8
• Provoz pračky .....	9
• Tabulka pracích programů .....	12
<b>ČÁST 5: ÚDRŽBA A ČIŠTĚNÍ</b> .....	<b>13</b>
<b>ČÁST 6: PRAKTICKÉ INFORMACE</b> .....	<b>17</b>
<b>ČÁST 7: PŘEDCHÁZENÍ DROBNÝM PORUCHÁM</b> .....	<b>18</b>
<b>ČÁST 8: AUTOMATICKÝ SYSTÉM DETEKCE PORUCH</b> .....	<b>19</b>
<b>ČÁST 9: MEZINÁRODNÍ ZNAKY PRANÍ</b> .....	<b>20</b>
<b>ČÁST 10: TECHNICKÉ ÚDAJE A INFORMAČNÍ LIST</b> .....	<b>21</b>
<b>ČÁST 11: TIPY NA ÚSPORU ENERGIE</b> .....	<b>22</b>

# ČÁST 1: PŘED UVEDENÍM DO PROVOZU

## Bezpečnostní upozornění

- Pokud je poškozený napájecí kabel, musí být vyměněn výrobcem, servisním technikem nebo obdobně kvalifikovanou osobou, aby nedošlo k úrazu.
- Používejte pouze novou sadu hadic dodávanou se spotřebičem, staré, používané nebo opotřebované hadice nesmí být používány.
- Tato pračka je určena pouze pro domácí použití.
- Otvory nesmí být ucpané kobercem.
- (Varování pro trh EU). Tento spotřebič mohou používat děti starší 8 let a osoby se sníženými fyzickými, smyslovými nebo mentálními schopnostmi či nedostatkem zkušeností a znalostí, pokud jsou pod dozorem nebo byly poučeny o používání spotřebiče nebezpečným způsobem a rozumějí nebezpečím při nesprávném používání. Děti si nesmějí se spotřebičem hrát. Čištění a údržbu nesmí provádět děti bez dohledu dospělé osoby.
- (Varování pro trh EU). Tento spotřebič nesmí obsluhovat osoby (včetně dětí) se sníženými fyzickými, smyslovými nebo psychickými schopnostmi, nebo osoby bez dostatečných zkušeností a znalostí, pokud nejsou pod dozorem nebo pokud nebyly řádně poučeny o používání spotřebiče osobou odpovědnou za jejich bezpečnost. Děti by měly být vždy pod dozorem, aby si se zařízením nehrály.
- Poznámky k likvidaci spotřebiče:  
Toto označení znamená, že výrobek nesmí být v zemích EU likvidován společně s domovním odpadem. Aby nedošlo k případnému poškození životního prostředí nebo lidského zdraví neřízenou likvidací tohoto přístroje, recyklujte jej řádným způsobem a podpořte tak opětovné použití materiálů. Vyřazený spotřebič odevzdejte ve sběrném dvoře nebo kontaktujte prodejce, u kterého jste výrobek zakoupili. Může tento výrobek odevzdat k ekologické recyklaci.
- Před čištěním nebo údržbou vždy odpojte zástrčku přírodního kabelu ze síťové zásuvky.
- Ujistěte, že jste vyjmuli všechny předměty z kapes.
- Ostré, tuhé nebo neohebné předměty, jako jsou mince, brože, spony, šrouby, kamínky apod., mohou vážně poškodit spotřebič.
- Po dokončení praní vyjměte zástrčku přírodního kabelu ze síťové zásuvky a uzavřete přívod vody.
- Zkontrolujte, zda voda v bubnu byla zcela odčerpána před otevřením dvířek. Neotvírejte dvířka, pokud je v bubnu pračky voda.
- Zabraňte, aby děti nebo domácí zvířata šplhaly nebo se jinak věšely na spotřebič. Zkontrolujte spotřebič před každým použitím.
- Sklo dvířek může být velmi horké během provozu. Během provozu proto zabraňte dětem nebo domácím zvířatům se ke spotřebiči přibližovat.
- Ujistěte se, že napětí a frekvence uvedené na typovém štítku je shodné s napětím a frekvencí ve vaší síťové zásuvce.
- Nezapojujte spotřebič do síťové zásuvky s vyšším nebo nižším jmenovitým napětím. Nikdy se nedotýkejte zástrčky přírodního kabelu mokřými rukama.
- Ujistěte, že jste zapojili zástrčku přírodního kabelu do řádně uzemněné 3pólové zásuvky. Ujistěte, že je zásuvka správně a řádně uzemněna.
- Děti mladší 3 let by měly být pod neustálým dozorem v prostoru spotřebiče.
- Malé děti hlídejte, aby si se zařízením nehrály.
- Obalový materiál může být nebezpečný pro děti. Uchovávejte obalový materiál (plastové sáčky, polystyren apod.) mimo dosah dětí.

- Pračku nainstalujte v koupelně nebo v jiných vlhkých místnostech, stejně jako v místnostech s výbušným nebo leptavým plynem.
- Ujistěte se, že připojení vody a elektřiny bude provedeno kvalifikovaným elektrikářem podle instrukcí výrobce a místních předpisů.
- Před spuštěním spotřebiče odstraňte veškerý obalový materiál a přepravní šrouby. V opačném případě může být pračka vážně poškozena.
- Před prvním spuštěním spotřebiče je třeba spustit spotřebič bez prádla na jeden prací cyklus.
- Pokud je spotřebič vybaven jedním přívodem vody, musí tak být připojen ke studené vodě. Pokud spotřebič je vybaven dvěma přívody vody, musí tak být připojen ke studené a teplé vodě.
- Spotřebič je určen pouze pro použití v domácnosti a pouze k praní prádla vhodného pro praní v pračce.
- Hořlavé, výbušné nebo toxické látky se nesmějí používat v blízkosti spotřebiče. Nepoužívejte benzín, alkohol apod. jako čisticí prostředky. Používejte pouze čisticí prostředky speciálně určené pro pračky.
- Je zakázáno prát v pračce koberce.
- Při vypouštění horké vody do umyvadla apod. dbejte zvýšené opatrnosti, aby nedošlo ke vzniku popálenin.
- Nikdy nedoplňujte vodu ručně během praní.
- Po dokončení praní vyčkejte cca 2 minuty, než se dvířka odblokují.
- Po dokončení praní vyjměte zástrčku přívodního kabelu ze síťové zásuvky.
- Nešplhejte ani nesedejte na horní kryt spotřebiče.
- Neopírejte se o dvířka pračky.
- Nezavírejte dvířka pračky velikou silou. Pokud je obtížné dvířka zavřít, zkontrolujte, zda v zavírání nebrání špatně vložený kus prádla nebo špatně rozložené prádlo v bubnu.
- Pračky určené pro použití v domácnosti nejsou určeny pro vestavbu.
- Upozornění pro zacházení s pračkou
  1. Přepravní šrouby musí být znovu nainstalovány pouze proškolenou osobou.
  2. Nahromaděnou vodu je třeba z pračky odčerpat.
  3. Zacházejte s pračkou opatrně. Nezvedejte pračku nikdy za vyčnívající části. Dvířka pračky nesmí být používána jako rukojeť během přepravy.

## ČÁST 2: INSTALACE

### Odstranění transportních šroubů

- Před uvedením pračky do provozu musíte odstranit transportní šrouby umístěné v zadní části pračky.
- Uvolněte šrouby pomocí odpovídajícího klíče jejich otáčením proti směru hodinových ručiček.
- Šrouby odstraňte jejich vytažením.
- Do otvorů po transportních šroubech vložte plastové zásepky, které najdete v sáčku s příslušenstvím.
- Transportní šrouby vyjmuté z pračky si uschovejte pro případné další přepravní účely.

#### **POZNÁMKA:**

***Závady způsobené spuštěním pračky s instalovanými přepravními šrouby nejsou předmětem záruky.***

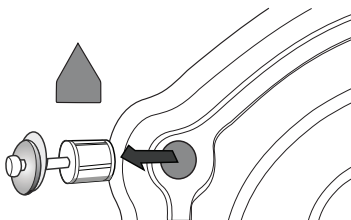

### Vyrovnání pračky

- Pračku nestavte na koberce ani podobné povrchy.
- Aby vaše pračka pracovala potichu a bez vibrací, měli byste ji umístit na rovný, neklouzavý a pevný povrch.

Vyrovnání pračky můžete upravit pomocí nastavitelných nožek:

- Nejdříve uvolněte plastovou matici.
- Upravte vyšroubováním nožek směrem nahoru nebo dolů.
- Po vyrovnání pračky plastovou matici opět utáhněte jejím vyšroubováním nahoru.
- Nikdy pračku nevyrovnávejte na nerovném povrchu pomocí kartonu, dřevěného špalíčku apod., které byste vložili pod nožky.

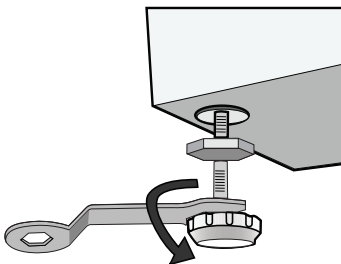

## Elektrické zapojení

- Technické specifikace vaší pračky: 220-240 V ~ 50 Hz.
- K napájecímu kabelu vaší pračky je připojena speciální uzemňovací zástrčka. Tuto zástrčku musíte úplně zasunout do uzemněné zásuvky (s 10 A). Pojistka elektrického vedení, ke kterému je pračka připojena, by měla být 10A. Pokud takové zásuvky a pojistky doma nemáte, nechte si je instalovat kvalifikovaným elektrikářem.
- Naše společnost neručí za jakékoliv škody způsobené použitím pračky bez uzemnění.

## Připojení vody

- V závislosti na funkcích vaší pračky je pračka vybavena buď jedním přívodem vody (studená) nebo dvěma přívody (studená/teplá). Hadice s bílým koncem je určena pro přívod studené vody a hadice s červeným koncem je určena pro přívod teplé vody (u praček s přívodem teplé a studené vody).
- Aby ve spojích nedocházelo k únikům vody, obsahuje sada s hadicemi i 1 těsnění (pro pračky s přívodem studené vody) nebo 2 těsnění (pro pračky s přívodem teplé a studené vody). Tato těsnění instalujte na konec přívodní hadice připojované ke kohoutku.
- Hadici s bílým koncem připojte k přívodnímu ventilu s bílým filtrem a hadici s červeným koncem připojte k přívodnímu ventilu s červeným filtrem (druhé zmíněné platí pro pračky s připojením teplé a studené vody). Utáhněte plastové části připojení rukou. Bezpečnější připojení vám zajistí kvalifikovaný instalatér.
- Tlak vody 0,1 - 1 MPa vašeho vodovodu vám zajistí efektivnější chod vaší pračky (tlak 0,1 MPa představuje u zcela otevřeného kohoutku průtok více než 8 litrů vody za 1 minutu).
- Po dokončení připojení zkontrolujte, zda spoje netečou, úplným otevřením přívodu vody.
- Zkontrolujte, zda nejsou přívodní hadice ohnuté, zlomené nebo prasklé.
- Přívodní hadice připevněte k 3/4" vodovodnímu kohoutu se závitem.
- Pokud má pračka dvojí přívod vody (pro studenou a teplou vodu), teplota teplé vody by měla být maximálně 70 °C.

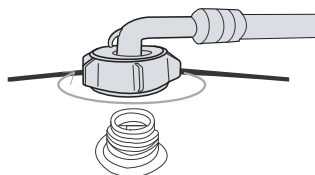
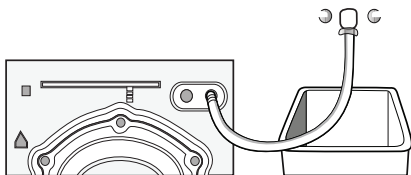

## Připojení odpadu

- Zkontrolujte, zda nejsou přívodní hadice ohnuté, zkroucené, prasklé nebo příliš natažené.
- Vypouštěcí hadice by měla být instalována ve výšce min. 60 cm a max. 100 cm nad zemí.
- Konec vypouštěcí hadice můžete nasadit přímo na odpadní otvor nebo speciální koncovku připevněnou na odpadu umyvadla.
- Nikdy se nepokoušejte vypouštěcí hadici prodloužit jejím nastavením.

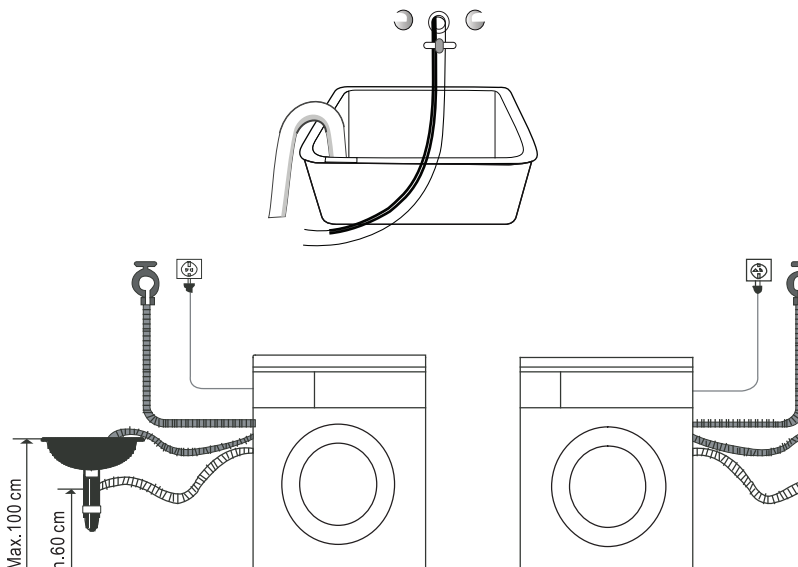

### **POZNÁMKA:**

***Vypouštěcí hadici nevkládejte do nádoby, kbelíku ani umyvadla.***

## ČÁST 3: POPIS PRAČKY

### Popis pračky

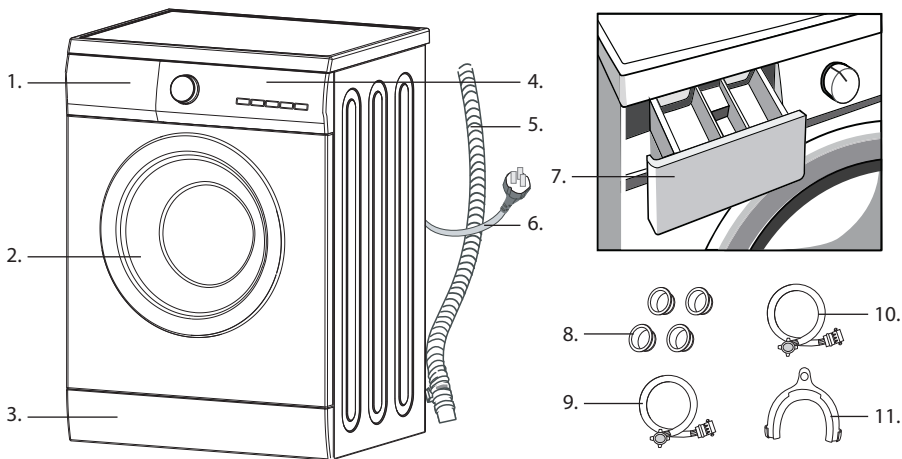

- |                                |   |
|--------------------------------|---|
| 1. Zásuvka na prací prostředek | 7. Zásuvka na prací prostředek                  |
| 2. Dvířka                      | 8. Záslepky otvorů po přepravních šroubech      |
| 3. Servisní panel              | 9. Přívodní hadice H (volitelná) {Inlet Pipe H} |
| 4. Ovládací panel              | 10. Přívodní hadice C                           |
| 5. Vypouštěcí hadice           | 11. Držák vypouštěcí hadice (volitelný)         |
| 6. Zástrčka přívodního kabelu  |   |

### Ovládací panel

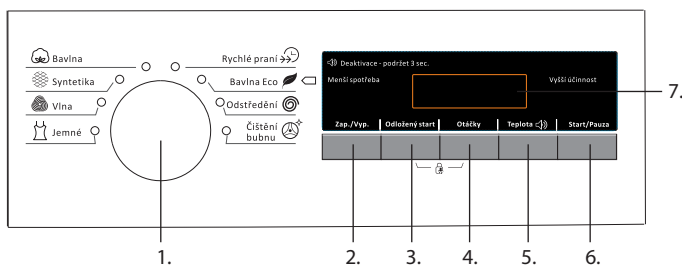

- |  |                               |
|--|-------------------------------|
| 1. Volič programů                          | 5. Tlačítko nastavení teploty |
| 2. Hlavní vypínač                          | 6. Tlačítko Start / pauza     |
| 3. Tlačítko odloženého startu              | 7. LED displej                |
| 4. Tlačítko nastavení rychlosti odstředění |                               |

## ČÁST 4: PRANÍ PRÁDLA

- Pračku zapojte do zásuvky.
- Otevřete přívod vody.

### První praní

Uvnitř pračky může po výrobních testech a zkouškách zůstat voda. Doporučujeme proto provést první praní bez prádla, abyste tuto vodu vypustili; do přihrádky 2 na prací prostředky nasypete půl odměrky běžného pracího prostředku a zvolte program pro bavlnu při 90 °C.

### Před samotným praním

#### Třídění prádla

- Prádlo rozdělte podle typu (bavlna, syntetika, jemné, vlna apod.), teploty při praní a míry znečištění.
- Nikdy neperte bílé prádlo spolu s barevným.
- Protože vaše nové barevné prádlo může pustit barvu, perte ho samostatně.
- Před vložením prádla do pračky zkontrolujte kapsy, zda v nich nezůstaly žádné předměty. Tím zabráníte možnému poškození oblečení i pračky.
- Zapněte zipy a knoflíky na prádle.
- Ze záclon a závěsů odstraňte plastové nebo kovové háčky nebo je vložte do pracího sáčku a zavažte ho.
- Oděvy, jako jsou kalhoty, plateniny, trička a tílka, otočte naruby.
- Malé kousky, jako jsou ponožky a kapesníky, perte v pracím sáčku.



Praní do 90 °C



Praní do 60 °C



Praní do 30 °C



Neprat v pračce

Vložení oděvů do pračky

- Otevřete dvířka pračky.
- Prádlo rozložte rovnoměrně do pračky.
- Každý kus vložte samostatně.
- Při zavírání dvířek pračky dávejte pozor, aby se do dvířek nezachytilo žádné prádlo.
- Pevně zavřete dvířka pračky, v opačném případě se pračka nespustí.

### Dávkování pracího prostředku

Množství pracího prostředku, které použijete do pračky, závisí na následujících kritériích:

- Spotřeba pracího prostředku se mění spolu s mírou špinavého prádla. Pro mírně špinavé prádlo nepoužívejte předpírku a do přihrádky 2 pro prací prostředky vám postačí malé množství pracího prostředku.
- Pro nadměrně silně špinavé prádlo zvolte program s předpírkou, nasypete ¼ odměrky pracího prostředku do přihrádky 1 pro prací prostředky a zbývající množství odměrky nasypete do přihrádky 2.
- V pračce používejte prací prostředky speciálně určené pro automatické pračky. Dávkování prostředku je uvedeno na jeho obalu.

- Při zvýšené tvrdosti vody se rovněž zvyšuje množství pracího prostředku nezbytné k praní.
- Při zvýšeném množství prádla se rovněž zvyšuje množství pracího prostředku nezbytné k praní.
- Změkčovací prostředek (aviváž) nalijte do přihrádky pro aviváž v zásobníku pro prací prostředky. Nepřekračujte rysku MAX. V opačném případě vyteče aviváž sifonem do vody používané na praní.
- Hodně hustou aviváž byste před nalitím do přihrádky měli naředit vodou. Hustá aviváž by totiž jinak mohla ucpat sifon a zabránit tak napuštění aviváže do pračky.
- Tekuté prací prostředky můžete použít pro všechny prací programy bez předpírky. Za tímto účelem instalujte do druhé přihrádky zásuvky pro prací prostředky odměrku a prací prostředek nalijte podle rysky uvedené na odměrce.

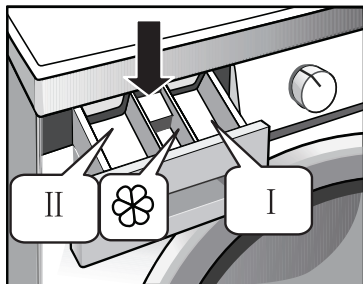

- I – přihrádka pro předpírku
- ☼ – přihrádka pro aviváž
- II – přihrádka pro hlavní praní

## Provoz pračky

### Tlačítko Start/pauza

Zapojte zástrčku přívodního kabelu do síťové zásuvky. Zkontrolujte, zda jsou hadice přívodu vody správně zapojeny. Otevřete přívod vody.

Do bubny pračky vložte prádlo určené k praní a přidejte prací prostředek a aviváž. Poté stiskněte hlavní vypínač, vyberte prací program a doplňkové funkce a poté stiskněte tlačítko Start/Pauza.

### Výběr pracího programu

Prací program je třeba vybrat v závislosti na typu, kvalitě a míry zašpinění prádla určeného k praní v kombinaci s následující tabulkou teplot.

Zvolte programy a přidavné funkce odpovídající vašemu prádlu pomocí tabulek uvedených na str. 12.

90 °C	Silně zašpiněné, čistě bílé bavlněné nebo lněné prádlo (např. ubrusy, ručníky, prostěradla, povlečení apod.).
60 °C	Mírně zašpiněné, barevné lněné, bavlněné nebo syntetické prádlo (např. trička, noční košile, pyžamo); mírně zašpiněné čistě bílé lněné prádlo (např. spodní prádlo).
40 °C, 30 °C, 20 °C Studená voda	Běžně zašpiněné prádlo (včetně syntetického a vlněného prádla).

Nejprve otočte voličem programů a vyberte příslušný program podle typu prádla. Poté vyberte teplotu podle míry zašpinění. Obecně platí, že čím vyšší teplota, tím vyšší spotřeba energie. Poté vyberte rychlost odstředění. Čím vyšší rychlost je vybrána, tím sušší bude prádlo po odstředění, ale tím více bude pračka hlučnější.

Povrch jemných tkanin se může zvrásnit a životnost prádla tak může být zkrácena.

**DŮLEŽITÉ:**

**Abyste ochránili některé druhy jemného prádla, zvolte nižší rychlost odstředění.**

Hlavní prací program závisí na typu prádla určeného praní. Prací program vyberte podle:

- **Bavlna**

Vyberte tento program pro praní denně používaného prádla. Doba praní je dostatečně dlouhá s velmi silným efektem praní. Doporučujeme tento program pro denní praní bavlněného prádla.

- **Syntetika**

Vyberte tento program pro praní denně používaného jemného prádla. Tento program je krátký v porovnání s programy bavlny a intenzita účinku praní je rovněž nižší. Doporučujeme prádlo syntetické např. sukně, saka, prádla ze směsi tkanin. Pro praní záclon a krajkového prádla vyberte rovněž program syntetika. Pro praní pleteného prádla je třeba snížit množství pracího prostředku, neboť volná struktura vzoru může snadno tvořit větší množství bublin.

- **Vlna**

Tento program vyberte pouze pro vlněné prádlo, které je vhodné pro praní v pračce.

Vyberte rovněž správnou teplotu podle štítků na prádle určeného pro praní pračce. Navíc je třeba použít i speciální prací prášek určený pro vlněné prádlo.

- **Spodní prádlo**

Prací program spodní prádlo je speciálně určený pro praní spodního prádla, proces máchání je posílen a bude se opakovat ještě jednou než u ostatních programů.

- **Rychle**

Tento program je vhodný pro mírně zašpiněné prádlo.

- **Bavlna EKO**

Tento program slouží ke zvýšení účinku praní, kde je doba hlavního praní prodloužena.

- **Odstředění**

Samostatný program odstředění. Mýdlovou vodu nebo vodu z máchání je třeba vypustit před odstředěním.

- **Čištění bubnu**

Tento program je speciálně určený pro vyčištění bubnu a trubek pračky. Používá vodu o teplotě 90 °C, který umožňuje sterilizaci a odstranění nečistot, aby bylo prádlo rovněž čisté. Do tohoto programu není třeba vkládat prádlo do bubnu. Pokud přidáte i správné množství bělicího prostředku, bude účinek čištění bubnu větší.

Abyste prodloužili životnost vaší pračky, provádějte pravidelně čištění bubnu.

- **Odložený start**

Funkce odložený start umožňuje spustit pračku v budoucnu, a to nastavením času od 0 - 24 hodin.

Nastavení funkce odložený start: 1. Vyberte prací program; 2. Stiskněte tlačítko Delay pro nastavení času.

3. Stiskněte tlačítko Start/Pauza pro aktivaci funkce odloženého startu.

Zrušení funkce odložený start: Stiskněte tlačítko Delay, dokud světelná kontrolka nezhasne (u modelů s 0 LED), a stiskněte tlačítko Delay, dokud se na displeji nezobrazí 0 h (u modelů s LCD a LED).

Poznámka: Pokud dojde k přerušení dodávky elektrické energie, zatímco je pračka v provozu, speciální paměť uloží program, a jakmile je dodávka obnovena, bude pokračovat v praní.

#### - **Dětský zámek**

Abyste zabránili nežádoucímu přenastavení např. dětmi, vyberte tuto funkci. Po zapnutí funkce nebude žádné tlačítko s výjimkou tlačítka Power funkční. Pračka se vypne, pokud stisknete tlačítko Power. Pračka si pamatuje dětský zámek, a pokud je pračka během provozu vypnuta, stisknete znovu tlačítko Power.

Stisknete a podržte tlačítka Delay a Speed po více než 3 sekundy během praní, pro aktivaci dětského zámku, zazní zvukový signál, tlačítko Start/Pauza a otočný ovladač nebude možné používat. Stisknete a podržte tlačítka Delay a Speed po více než 3 sekundy během praní, pro deaktivaci dětského zámku, zazní zvukový signál. Pokud je přerušena dodávka elektrické energie, bude dětský zámek rovněž zrušen.

Dětský zámek nebude zrušen, ani po dokončení pracího programu.

Pokud během dětského zámku stisknete tlačítko, zazní zvukový signál jako připomínka, že je dětský zámek aktivován.

#### - **ECO**

Tento program slouží ke zvýšení účinku praní, kde je doba hlavního praní prodloužena.

Nastavení funkce ECO: 1. Vyberte prací program Bavlna; 2 Stisknete a podržte tlačítka Speed a Temp. asi na 3 sekundy, dokud se na displeji nezobrazí symbol ; je možné zvolit pouze u programů bavlny: 60 °C/40 °C.

#### - **Funkce odstranění bublin**

Funkce kontroly bublin: Nadbytečné bubliny se objeví, pokud bylo vloženo příliš mnoho pracího prášku, který ovlivní účinky praní a máchání. Tato funkce umožňuje automaticky kontrolovat a odstraňovat nadbytečné množství bublin, pokud bylo zaznamenáno zvýšené množství bublin. To rovněž upozorňuje uživatele na snížení množství pracího prostředku.

#### - **Zrušení zvukového upozornění**

Toto je přidavné zvukové upozornění vašeho spotřebiče. Po deaktivaci zvukového upozornění bude zvukové upozornění neaktivní. Po spuštění pračky stisknete tlačítko Temp. po dobu asi 3 sekund, zazní zvukový signál a zvukové upozornění bude zrušeno. Pro obnovu zvukového upozornění stisknete tlačítko Temp. po dobu asi 3 sekund.

Nastavení bude uchováno do další změny.



#### **VAROVÁNÍ!**

**Po zrušení funkce zvukového upozornění bude zvukové upozornění zrušeno, dokud jej znovu nezapnete.**

## Tabulka pracích programů

Postup Popis	Množství (kg)	Zásuvka na prací prostředek			Výchozí teplota (°C)	Výchozí čas (min.)	Výchozí rychlost (otáčky)
	6,0	Oddělení I	Oddělení II	Příhrádka na aviváž			
Rychlé praní	2,0	×	●	○	Studená	15	800
Bavlna EKO	6,0	×	●	○	40	218	1000
Odstředování	6,0	×	×	×	–	12	1000
Čištění bubnu	–	×	×	×	90	81	400
Bavlna	6,0	×	●	○	60	105	1200
Syntetika	3,0	×	●	○	40	93	1200
Vlna	2,0	×	●	○	40	85	400
Spodní prádlo	6,0	×	●	○	40	104	1000

Energetická třída A+++

### Testovací program: Cotton ECO 60 °C/40 °C

Poloviční náplň pro pračku s 6kg kapacitou: 3,0 kg.

„Cotton ECO 60 °C/40 °C“ jsou standardní programy bavlny 60 °C/40 °C a standardní prací programy, ke kterým se informace na informačním listě vztahují, jsou vhodné pro praní normálně zašpiněného bavlněného prádla, jedná se o nejefektivnější program co do kombinace spotřeby energie a vody u praní tohoto typu bavlněného prádla, vlastní teplota vody se může lišit od teploty deklarované v pracím programu.

- Povinné
- Dobrovolné
- × Nemí nezbytné

#### **POZNÁMKA:**

**Údaje v této tabulce jsou pouze pro referenci. Vlastní údaje se mohou lišit od údajů uvedených v této tabulce.**

## ČÁST 5: ÚDRŽBA A ČIŠTĚNÍ

Před zahájením údržby odpojte zástrčku přívodního kabelu od síťového zásuvky nebo vypněte elektrický obvod, ve kterém je pračka zapojena, a uzavřete přívodní kohoutky.



### **VAROVÁNÍ!**

- *Je zakázáno používat rozpouštědla, neboť by mohly poškodit pračku, navíc jsou vypouštěny toxické plyny a mohly by explodovat.*
- *Nevystavujte pračku kapající nebo stříkající vodě nebo jiné tekutině. Nemyjte pračku vodou.*
- *Je zakázáno používat čisticí prostředky obsahující PCMX.*

### **Čištění a údržba vnějšího povrchu pračky**

Správná údržba pračky může prodloužit její životnost. Pokud je to nutné, otřete vnější povrch měkkou houbičkou namočenou v teplé vodě s trochou neutrálního čisticího prostředku. Ihned otřete suchou čistou utěrkou. Nepoužívejte ostré předměty, které by mohly vnější povrch poškrábat.

### **POZNÁMKA:**

*Je zakázáno používat kyselinu mravenčí, její náhražky nebo jiné podobné látky.*

### **Čištění bubnu**

Rez vytvořená uvnitř bubnu by měla být odstraněna okamžitě pomocí čisticího prostředku bez chlóru. Nikdy nepoužívejte drátěnku.

### **Zacházení se zamrzlou pračkou**

Pokud teplota spadne pod nulu a vaše pračka zamrzne, je třeba:

1. Odpojit zástrčku přívodního kabelu ze síťové zásuvky.
2. Omyt vodovodní ventil teplou vodou, aby se uvolnila přívodní hadice.
3. Odmontovat přívodní hadici a namočit ji v teplé vodě.
4. Nalít teplou vodu do bubnu pračky a vyčkat 10 minut.
5. Znovu připojit přívodní hadici ke kohoutku a zkontrolovat přívod a odvod, zda fungují normálně.

### **POZNÁMKA:**

*Pokud budete používat pračku, ujistěte se, že okolní teplota je nad nulou.*

### **Ochrana proti zamrznutí**

Pokud je pračka umístěna v místnosti, kde hrozí její zamrznutí, odčerpejte zbývající vodu uvnitř vypouštěcí a přívodní hadice.

## Odčerpání zbývající vody z přívodní hadice

1. Uzavřete přívod vody.
2. Odšroubujte přívodní hadici od kohoutku a její konec vložte do vhodné nádoby.
3. Spusťte prací program s výjimkou praní nebo vypouštění. Voda bude odčerpána z přívodní hadice asi za 40 sekund.
4. Znovu připojte přívodní hadici ke kohoutku.

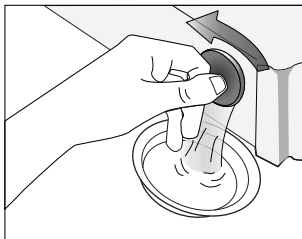

## Odčerpání zbývající vody z vypouštěcího čerpadla



### **VAROVÁNÍ!**

**Abyste zabránili popálení, mělo by k odčerpání vody dojít poté, co voda uvnitř pračky zchladne.**

## Údržba zásuvky na prací prostředek

1. Stiskněte bezpečnostní záračku označenou šipkou v oddělení pro aviváž.
2. Zdvihněte záračku a vyjměte kryt aviváže a omyjte jednotlivá oddělení vodou.
3. Nasadte kryt aviváže zpět a zasuňte zásuvku na prací prostředek zpět do pračky.

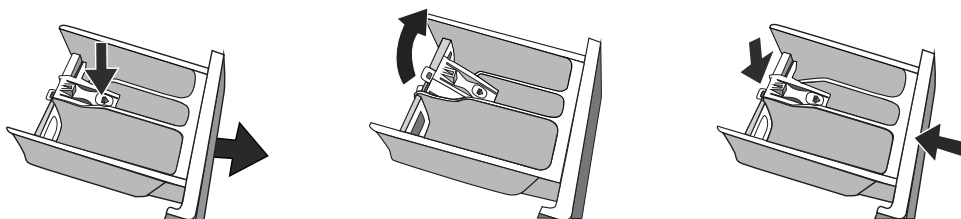

## Čištění vstupního filtru

Vstupní filtr je třeba čistit, pokud není žádné nebo nedostatečné množství vody po otevření vodovodního kohoutku.

Vyčistěte filtr kohoutku.

1. Uzavřete přívod vody.
2. Spusťte prací program s výjimkou praní nebo vypouštění.
3. Stiskněte tlačítko Start/Pauza a nechte prací program běžet asi 40 sekund.
4. Odmontujte přívodní hadici od kohoutku.
5. Vyjměte filtr a propláchněte jej pod vodou.
6. Znovu připojte přívodní hadici ke kohoutku.

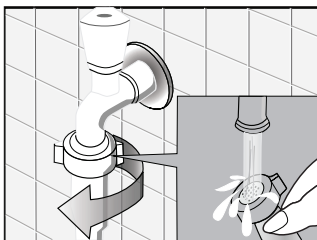

## Čištění filtru pračky

1. Odmontujte přívodní hadici ze zadní strany pračky.
2. Vytáhněte filtr pomocí dlouhé pinzety, opláchněte pod vodou a nainstalujte zpět.
3. Znovu připojte přívodní hadici ke kohoutku.
4. Otevřete přívod vody a ujistěte se, že voda nikde neuniká.
5. Uzavřete přívod vody.

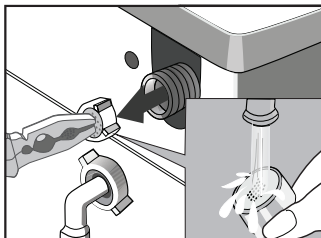
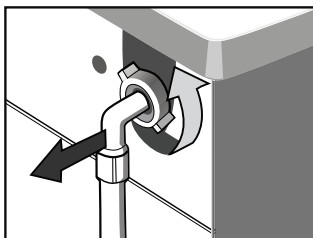

### POZNÁMKY:

*Obecně platí, že filtr kohoutku je čistí jako první, poté se čistí filtr v pračce.*

*Pokud vyčistíte filtr v pračce jako první, poté bude třeba opakovat kroky 1-3 u čištění filtru kohoutku.*



### VAROVÁNÍ!

*Odpojte zástrčku přívodního kabelu ze síťové zásuvky před čištěním.*

*Po použití pračky rovněž odpojte zástrčku přívodního kabelu ze síťové zásuvky a zavřete dvířka pračky, abyste zabránili dětem si s pračkou hrát.*

## Odstranění cizích předmětů

### Filtr vypouštěcího čerpadla

Filtr vypouštěcího čerpadla zachytává malé a drobné cizí předměty za praní.

Pravidelně filtr čistěte, abyste zajistili správný chod pračky.



#### **VAROVÁNÍ!**

**Nejprve je třeba odčerpat vodu z vypouštěcí hadice pomocí čerpadla a poté můžete otevřít vypouštěcí čerpadlo k vyčištění a odstranění cizích předmětů z filtru. Dbejte zvýšené pozornosti, neboť vypouštěná voda může být horká.**

## Čištění čerpadla

### **DŮLEŽITÉ!**

**Podle míry znečištění a četnosti praní je třeba pravidelně kontrolovat a čistit filtr.**

Čerpadlo je třeba kontrolovat, pokud pračka není prázdná nebo odstřeďuje; vydává nezvyklý hluk při vypouštění, který může být způsoben cizími předměty jako mince, svorky apod., které blokují čerpadlo.

Postupujte následovně:



Otevřete servisní panel



Vyšroubujte kryt čerpadla



Zašroubujte kryt čerpadla



Zavřete servisní panel

1. Odpojte pračku;
2. Pokud je to nezbytné, vyčkejte, až voda uvnitř pračka zchladne.
3. Otevřete servisní panel. Pod kryt čerpadlo umístěte nádobu pro přebytečnou vodu.
4. Jakmile již voda nevytéká, vyšroubujte kryt čerpadla a vyjměte jej.  
Vždy mějte po ruce utěrku, abyste vytřeli případný únik vody při odstranění krytu.
5. Odstraňte cizí předměty z filtru čerpadla jeho otočením.
6. Našroubujte kryt čerpadla zpět.
7. Zavřete servisní panel.



#### **VAROVÁNÍ!**

**Pokud je spotřebič v provozu a v závislosti na zvolené teplotě programu, můžete být voda uvnitř pračky i čerpadla horká. Nikdy neodstraňujte kryt čerpadla během praní, vždy vyčkejte, až je praní dokončeno a pračka je prázdná. Při nasazování krytu se ujistěte se, že je pečlivě a řádně nasazen, abyste zabránili úniku vody, možnému odstranění dětí.**

## ČÁST 6: PRAKTICKÉ INFORMACE



**Alkoholické nápoje:** Skvrnu nejdříve předeperte ve studené vodě, potom ji potřete glycerinem a vodou a opláchněte roztokem vody a octa.



**Leštidlo na boty:** Skvrnu nejdříve lehce vydrhněte, aniž byste poškodili tkaninu, pracím prostředkem a opláchněte. Pokud nepustí, potřete ji roztokem z jednoho dílu čistého alkoholu (96 stupňů) a 2 díly vody a následně ji vyperte ve vlažné vodě.



**Čaj a káva:** Část prádla se skvrnou napněte na vršek nádoby a vypláchněte v co nejteplejší vodě, kterou vaše prádlo snese. Pokud je to pro vaše prádlo vhodné, vyperte skvrnu v louhu.



**Čokoláda a kakao:** Nechte vaše prádlo ve studené vodě a vydrhněte mýdlem nebo pracím prostředkem, potom vyperte v tak teplé vodě, jak moc vaše prádlo snese. Pokud na prádle stále zůstává masná skvrna, omyjte ji peroxidem vodíku (v poměru 3 %).



**Kečup:** Po oškrábání zaschlých zbytků, aniž byste vaše prádlo poškodili, nechte namočené asi 30 minut ve studené vodě a vyperte pracím prostředkem.



**Vývar, vejce:** Odstraňte zaschlé zbytky a otřete houbičkou nebo měkkou utěrkou namočenou ve studené vodě. Potřete pracím prostředkem a vyperte zředěným louhem.



**Mastné a olejové skvrny:** Nejdříve otřete zbytky. Skvrnu potřete pracím prostředkem a následně vyperte ve vlažné mýdlové vodě.



MUSTARD

**Hořčice:** Nejdříve potřete skvrnu glycerinem. Potřete pracím prostředkem a následně vyperte. Pokud skvrna nezmizí, potřete ji alkoholem (na syntetiku a barevné prádlo použijte roztok 1 dílu alkoholu a 2 díly vody)



**Krev:** Nechte vaše prádlo ve studené vodě asi 30 minut. Pokud skvrna nezmizí, namočte do roztoku vody a čpavku (3 lžíce čpavku na 4 litry vody) asi na 30 minut.



**Smetana, zmrzlina a mléko:** Nechte vaše prádlo ve studené vodě a potřete skvrnu pracím prostředkem. Pokud skvrna nezmizí, potřete ji louhem ve správném poměru pro daný typ tkaniny (nepoužívejte louh na barevné prádlo).



MOULD

**Hlína:** Skvrny od hlíny odstraňte co nejdříve. Vyperte je pracím prostředkem, a pokud nezmizí, potřete je okysličenou vodou (v poměru 3 %).



**Inkoust:** Skvrnu namočte do studené vody a počkejte, až se inkoust ve vodě rozpustí. Potom skvrnu potřete vodou s citronovou šťávou a pracím prostředkem, vyčkejte asi 5 minut a vyperte.



**Ovoce:** Část prádla se skvrnou napněte na vršek nádoby a polijte studenou vodou. Na skvrnu nelijte horkou vodu. Otřete studenou vodou a glycerinem. Vyčkejte 1-2 hodiny a pokapejte bílým octem, potom opláchněte.



**Skvrny od tráv:** Potřete skvrnu pracím prostředkem. Pokud to tento typ prádla umožňuje, vyperte skvrnu v louhu. Vlněné oděvy potřete alkoholem. (Na barevné použijte směs 1 dílu čistého alkoholu a 2 díly vody).



**Olejové barvy:** Skvrny byste měli odstranit před jejich zaschnutím pomocí ředidla. Potom je potřete pracím prostředkem a vyperte.



**Skvrny od sežehnutí:** Pokud to vaše prádlo umožňuje, můžete do vody na praní přidat louh. U vlněného prádla byste měli skvrnu přikrýt utěrkou navlhčenou v okysličené vodě, přes to položte suchou utěrkou a skvrnu vyžehlete. Po vymáčení byste měli prádlo pořádně vyprat.





## ČÁST 7: PŘEDCHÁZENÍ DROBNÝM PORUCHÁM





Problémy	Příčina	Řešení
Pračka se nezapnula.		Zkontrolujte, zda jsou dvířka uzavřena. Zkontrolujte, zda je zástrčka přívodního kabelu správně vložena do síťové zásuvky. Zkontrolujte, zda je vodovodní kohoutek otevřen. Zkontrolujte, zda jste stiskli tlačítko Start/Pauza. Zkontrolujte, zda jste stiskli hlavní vypínač.
Dvířka nelze otevřít.	Pračka je vybavena bezpečnostním mechanismem, který udržuje dvířka pračky uzamčená po určité době po dokončení pracího programu.	Odpojte přívodní kabel.
Chyba v tepelném tělese	Tepelné těleso je poškozeno a tepelná hadice nehřeje.	Můžete normálně prát prádlo. Pouze není možné používat praní s nastavenou teplotou. Kontaktujte servisní středisko.
Únik vody	Spojení přívodní nebo vypouštěcí hadice není pevné. Vypouštěcí hadice v místnosti je ucpaná.	Zkontrolujte a dotáhněte spojení hadic. Vyčistěte vypouštěcí hadici a kontaktujte servisní středisko pro výměnu, pokud je to třeba.
Voda přetekla přes zásuvku na prací prostředek.	Přívodní hadice není správně připojena. Vypouštěcí hadice teče.	Zkontrolujte připojení přívodní hadice a opravte jej, pokud je třeba. Vyměňte vypouštěcí hadici.
Indikátory nebo displej nesvítlí.	Pračka není připojená k síti. Problém se základní deskou. Problém s propojením.	Zkontrolujte, zda nebyla přerušena dodávka elektřiny, a zapojte zástrčku přívodního kabelu správně do síťové zásuvky. Pokud ne, kontaktujte autorizovaný servis.
Zbytky pracího prostředku v zásobníku	Prací prostředek je vlhký a je ho hodně.	Vyčistěte zásobník na prací prostředek. Použijte tekutý prací prostředek nebo speciální prací prostředky.
Účinek praní není dobrý	Oblečení bylo příliš špinavé. Bylo použito malé množství pracího prostředku.	Vyberte vhodný prací program. Přidejte správné množství pracího prostředku podle instrukcí na obalu pracího prášku.
Neobvyklý huk Velké vibrace		Zkontrolujte, zda jste odstranili přepravní šrouby. Zkontrolujte, zda je pračka instalována na pevném a rovném povrchu. Zkontrolujte, zda v bubnu pračky nejsou žádné cizí kovové předměty. Zkontrolujte, zda nohy pračky jsou vyrovnané. Viz strana 4.





## ČÁST 8: AUTOMATICKÝ SYSTÉM DETEKCE PORUCH



Displej LED	Příčina	Řešení
E10	Přívod vody překročil 7 minut.	Otevřete přívod vody, zkontrolujte, zda není přívodní hadice zkroucena nebo blokována, zkontrolujte, zda vstupní filtr není ucpaný nebo chybí, zkontrolujte, zda není tlak vody příliš nízký.
E21	Vypouštění překročilo 3 minuty.	Zkontrolujte, zda není vypouštěcí hadice blokována.
E30	Dvířka nebyla zavřena přes 3 minuty.	Zkontrolujte, zda jsou dvířka pračky zavřena. Zkontrolujte, zda oblečení neblokuje zavření dvířek.
Ostatní	Kontaktujte autorizované servisní středisko, pokud se vyskytne jakýkoliv jiný zde neuvedený problém.	

## ČÁST 9: MEZINÁRODNÍ ZNAKY PRANÍ

			
Teplota praní	Neprat (ruční praní)	Vlažná žehlička	Středně teplá žehlička

			
Teplá žehlička	Nežehlit	Nesušit v sušičce	Sušit pověšené

			
Nechat okapat.	Sušit naplocho	Nebělit	Možno bělit.

		
Toto jsou symboly pro chemické čištění. Písmena předpisují čistící, který prostředek použít. Oděvy s těmito symboly neperte v pračce, pokud není na štítku uvedeno jinak.		

## ČÁST 10: TECHNICKÉ ÚDAJE A INFORMAČNÍ LIST

Kapacita praní	6,0 kg
Rozměry (Š × H × V)	595 x 470 x 850
Hmotnost	50 kg
Jmenovitý výkon	2100 W
Napájení	220 - 240 V ~ 50 Hz
MAX. Proud	10 A
Povolený tlak vody	0,05 MPa~1 MPa

### INFORMAČNÍ LIST: Philco

Obchodní značka Philco: <b>PHILCO</b> 	
Značka	Philco
Prodejní označení	PLD 1263 M
Kapacita praní (kg) - bavlna 60°C	6
Třída energet. účinnosti (A... nízká spotřeba el. energie až G... vysoká spotřeba el. energie) praní, odstředování, sušení na jeden cyklus	A+++
Roční spotřeba energie (kWh) bavlna - 60°C *	153
Spotřeba energie (kWh) - 60°C/cyklus	0,72
Roční spotřeba vody - (l) praní, sušení - bavlna 60°C *	9 240
Třída odstředování	B
Maximální otáčky (praní)	1200
Trvání standardního programu - bavlna 60°/40° (min)	222/203
Hlučnost dB (re 1pW) ** - praní	59
Použití	volně stojící
Hlučnost dB (re 1pW) ** - odstředování	76
Rozměry cm (vxšxh)	85 x 59,5 x 47
Váha kg	50

Standardní program pro bavlnu pro praní při 60°C je standardní prací program, na který se vztahují informace uvedené na štítku. Tento program je vhodný pro praní běžně znečištěného bavlněného prádla a je to nejúčinnější program z hlediska kombinované spotřeby vody a energie.

\* Roční spotřeba vody a energie na základě 220 standardních pracích cyklů s programem pro bavlnu při 60°C

\*\* Hlučnost dle Evropské normy EN 60704.

#### **POZNÁMKA:**

**Výše uvedená data podléhají změnám.**

## ČÁST 11: TIPY NA ÚSPORU ENERGIE

Spotřeba energie a vody se může lišit v závislosti na tlaku vody, tvrdosti vody, teplotě vody, okolní teplotě, množství prádla, výběru doplňkových funkcí, kolísání napětí.

Omezíte spotřebu energie i vody, pokud budete při použití vaší pračky dodržovat kapacitu uvedenou pro vybraný program, budete prát prádlo méně zašpiněné nebo každý den v kratších programech, budete ji pravidelně čistit a provádět údržbu, budete ji používat v obdobích nočního proudu stanovených vaším dodavatelem elektřiny.

## POKYNY A INFORMACE O NAKLÁDÁNÍ S POUŽITÝM OBALEM

Použitý obalový materiál odložte na místo určené obcí k ukládání odpadu.

### LIKVIDACE POUŽITÝCH ELEKTRICKÝCH A ELEKTRONICKÝCH ZAŘÍZENÍ



Tento symbol na produktech anebo v průvodních dokumentech znamená, že použité elektrické a elektronické výrobky nesmí být přidány do běžného komunálního odpadu. Ke správné likvidaci, obnově a recyklaci předejte tyto výrobky na určená sběrná místa. Alternativně v některých zemích Evropské unie nebo jiných evropských zemích můžete vrátit své výrobky místnímu prodejci při koupi ekvivalentního nového produktu. Správnou likvidací tohoto produktu pomůžete zachovat cenné přírodní zdroje a napomáháte prevenci potenciálních negativních dopadů na životní prostředí a lidské zdraví, což by mohly být důsledky nesprávné likvidace odpadů. Další podrobnosti si vyžádejte od místního úřadu nebo nejbližšího sběrného místa. Při nesprávné likvidaci tohoto druhu odpadu mohou být v souladu s národními předpisy uděleny pokuty.

#### **Pro podnikové subjekty v zemích Evropské unie**

Chcete-li likvidovat elektrická a elektronická zařízení, vyžádejte si potřebné informace od svého prodejce nebo dodavatele.

#### **Likvidace v ostatních zemích mimo Evropskou unii**

Tento symbol je platný v Evropské unii. Chcete-li tento výrobek zlikvidovat, vyžádejte si potřebné informace o správném způsobu likvidace od místních úřadů nebo od svého prodejce.



Tento výrobek je v souladu s požadavky směrnic EU o elektromagnetické kompatibilitě a elektrické bezpečnosti.

Změny v textu, designu a technických specifikacích se mohou měnit bez předchozího upozornění a vyhrazujeme si právo na jejich změnu.

