

NORDline

Návod na použití

Plně elektronické pračky

WM 53106
WMS 42105



Vážení zákazníci,

Přejeme Vám, abyste byli se zakoupeným výrobkem plně spokojeni.
Předkládáme Vám návod na obsluhu, který Vám umožní osvojit si správný postup při používání tohoto zařízení, které pak bude pracovat bezpečně a spolehlivě.



Obsah

Část 1: Před použitím

- Bezpečnostní upozornění
- Doporučení

Část 2: Instalace

- Odstranění přepravních šroubů
- Nastavení nožek
- Připojení do sítě
- Připojení přívodu vody
- Připojení odtoku

Část 3: Technické údaje

Část 4: Ovládací panel

- Tlačítko spuštění/pozastavení
- Kontrolky ukazatele programů
- Tlačítka programů
- Otočný regulátor rychlosti otáčení
- Otočný volič programů

Část 5: Praní Vašeho prádla

- Před praním
- Spuštění pračky

Část 6: Údržba a čištění

- Flirt přítoku vody
- Filtr čerpadla
- Zásuvka pro prací prostředky
- Zásuvka sifonu
- Skříň
- Buben
- Odstranění vodního kamene z pračky

Část 7: Praktické informace

Část 8: Vyhněte se menším chybám

Část 9: Systém automatické detekce poruch

Část 10: Mezinárodní znaky pro praní

Část 1: Před použitím

Bezpečnostní upozornění

- Nepoužívejte vícenásobné zásuvky ani prodlužovací kabely.
- Nepřipojujte do zásuvky kabel s poškozenou nebo zničenou zástrčkou.
- Pokud je zástrčka poškozena, měla by být vyměněna výrobcem nebo autorizovaným servisem z důvodu vyloučení nebezpečí.
- Nikdy nevyjímejte zástrčku ze zásuvky táhnutím za kabel. Vždy ji vyjměte tak, že zástrčku uchopíte a vyjmete.
- Nepřipojujte přívod proudu mokřýma rukama.
- Nikdy se nedotýkejte přístroje s mokřýma rukama nebo mokřými chodidly.
- Nikdy neotvírejte zásuvku pro prací prostředky pokud je přístroj v provozu.
- Nikdy silou neotevírejte dvířka přístroje, pokud je přístroj v provozu.
- Protože přístroj může během provozu dosahovat vysokých teplot, nedotýkejte se odtokové hadice ani vody během odtékání.
- V případě jakékoliv poruchy nejprve odpojte přívod proudu a uzavřete přívod vody. Nepokoušejte se přístroj sami opravit. Kontaktujte, prosím, nejbližší autorizovaný servis.
- Mějte na paměti, že obalový materiál dodaný s přístrojem, může být nebezpečný pro Vaše děti.
- Nenechávejte Vaše děti hrát si s přístrojem.
- Zabraňte přístupu Vašich domácích zvířat k přístroji.
- Váš přístroj by měl být používán jen dospělými a v souladu s informacemi obsaženými v tomto návodu.
- Váš přístroj je navržen pro provoz v domácnosti. Pokud přístroj použijete pro obchodní účely, bude to znamenat porušení záručních podmínek.
- Nenechávejte v blízkosti přístroje hořlavé látky.
- Zařízení by nemělo být instalováno na koberci, který může zamezit průchodu vzduchu ve jeho spodní části.

Doporučení

- Pokud bude prací prostředek nebo změkčovač v kontaktu se vzduchem příliš dlouhou dobu, vyschne a přilne k zásuvce pro prací prostředky. Abyste tomu zamezili, vkládejte prací prostředky a změkčovače do zásuvek těsně před praním.
- Doporučujeme používat program předepírání jen pro velmi špinavé šaty.
- Nepřekračujte prosím maximální kapacitu naplnění.
- Zařízení není určeno pro ovládání lidmi (včetně dětí) se sníženými psychickými, smyslovými a mentálními schopnostmi, nebo s nedostatkem zkušeností a znalostí, pokud jim nebyl poskytnut dozor nebo poučení, týkající se použití zařízení, osobou odpovědnou za jejich bezpečnost. V případě dětí byste měli dbát na to, aby si se zařízením nehrály.
- Pokud přístroj nebudete delší dobu používat, odpojte jej ze sítě, uzavřete přívod vody a nechejte dvířka otevřená, aby byl vnitřek přístroje udržován suchý a abyste předešli vzniku nepříjemného zápachu.
- Jako důsledek postupů kontroly kvality může ve Vašem přístroji zůstat určité množství vody. Toto není pro přístroj škodlivé.

Část 2: Instalace

Před používáním přístroje musíte věnovat zvýšenou pozornost následujícím ustanovením.

Odstranění přepravních šroubů

- Přepravní šrouby, které se nachází na zadní straně přístroje, musí být odstraněny před spuštěním přístroje.
- Uvolněte šrouby otáčením proti směru chodu hodinových ručiček vhodným klíčem. (Schéma 1).
- Odstraňte šrouby vytažením (Schéma 2).
- Do otvorů, ze kterých byly odstraněny přepravní šrouby, vložte umělohmotné zátky, které naleznete v sáčku s příslušenstvím (Schéma 3).
- Přepravní šrouby, které byly odstraněny z přístroje, by měly být uschovány pro případ jakýchkoliv dalších potřeb přepravy.



SCHÉMA 1



SCHÉMA 2



SCHÉMA 3



Nastavení nožek

- Neumísťujte zařízení na koberečky ani jiné podobné povrchy.
- Aby Váš přístroj pracoval tiše a bez jakýchkoliv vibrací, měl by být usazen na rovnou, neklouzavou a pevnou podlahu.
- Vyrovnání Vašeho přístroje můžete upravit prostřednictvím nožek.
- Nejprve uvolněte umělohmotnou nastavovací matici.
- Nastavte výšku nožky otáčením a posunem nahoru a dolů.
- Poté, co bylo dosaženo rovnováhy, utáhněte umělohmotnou nastavovací matici otočením a posunem nahoru.
- Nikdy pod přístroj nevkládejte lepenku, dřevěné bloky nebo podobné materiály pro vyrovnání nerovností na úrovni podlahy.

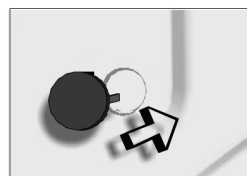
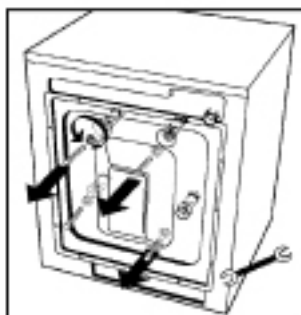

Připojení do sítě

- Vaše pračka funguje pod napětím 220-240V a 50Hz.
- Na kabelu napájení Vaší pračky je připojen speciální zemnicí kolík. Tento kolík musí být určitě vložen do uzemněné zdířky s 10ti ampéry.
- Parametr přiložené pojistky elektrického vedení by měl být také 10 ampér.
- Pokud ve Vašem bytě či domě nejsou takové zástrčky a pojistky, nechte si je namontovat odborným elektrikářem.
- Naše společnost nebude zodpovědná za jakékoliv poškození, které může vzniknout jako důsledek používání přístroje bez uzemnění .

Připojení přívodu vody

- V závislosti na vlastnostech, Váš přístroj může mít jednoduchý přívod vody (studená voda) nebo dvojitý přívod vody (studená/teplá voda). Hadice s bílou hlavicí je určena pro přívod studené vody a hadice s červenou hlavicí je určena pro přívod horké vody (toto ustanovení je platné pro přístroje s přívodem studené a teplé vody).
- Abyste zabránili prosakování ze spojovacích spár, 1 (platné pro přívod studené vody) nebo 2 (platné pro přístroje s přívodem studené a teplé vody) je v sáčku s příslušenstvím přiloženo těsnění. Nasaďte tato těsnění na konce hadic přívodů vody u kohoutku.
- Připojte hadici s bílou hlavicí k ventilu přívodu vody s bílým filtrem a připojte hadici s červenou hlavicí k ventilu přívodu vody s červeným filtrem (výše zmíněné platí u přístrojů s přívodem teplé a studené vody). Utáhněte rukou umělohmotné části přípojek. Pro bezpečnější připojení prosím kontaktujte odborného instalátéra.
- Tlak vody plynoucí z kohoutku v rozmezí 0,1 – 1 MPa umožní účinnější fungování Vašeho přístroje. (tlak 0,1 MPa znamená průtok vody o objemu více než 8 litrů za minutu z plně otevřeného kohoutku).
- Poté, co je připojení dokončeno, zkontrolujte, zda u spár spojení nedochází k průsakům tím, že naplno otevřete kohoutek.
- Ujistěte se, že hadice přívodu vody nejsou přehnuté, zlomené nebo zmáčknuté.
- Připevněte hadice přívodu vody k 3“/4, vodovodnímu kohoutku s redukcí.

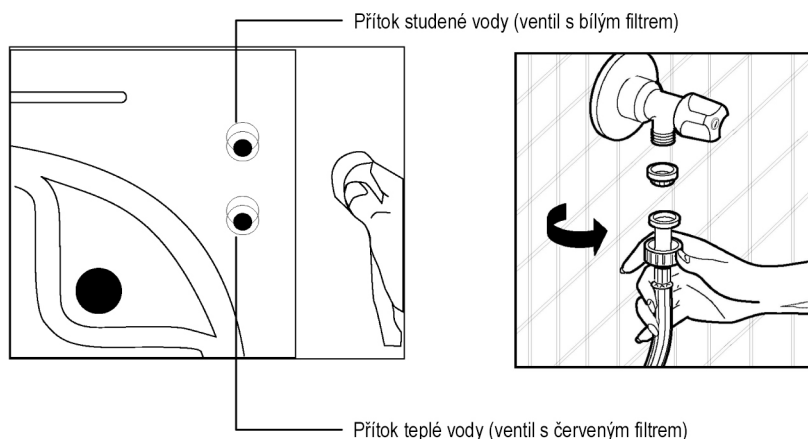

Modely WM 53106 a WMS 42105 jsou vybaveny pouze ventilem na studenou vodu.

Připojení odtoku

- Ujistěte se, že hadice pro přívod vody nejsou přeložené, zkroucené, zmáčknuté nebo prodloužené protažením.
- Odtoková hadice by měla být instalována ve výšce alespoň 60 cm a maximálně 100 cm od podlahy.
- Konec odtokové hadice může být přímo připojen k odtokovému otvoru při špinavou vodu nebo ke speciálnímu zařízení, připevněnému na konzole výpusti umyvadla.
- Nikdy se nepokoušejte prodloužit odtokovou hadici přidáváním dalších částí.

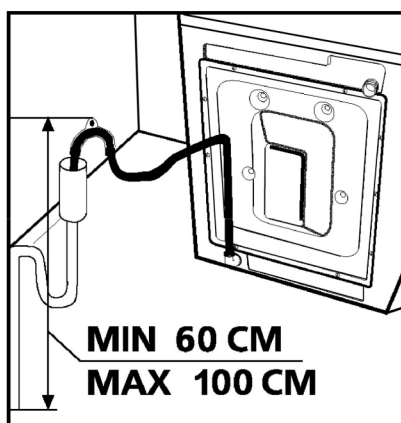

Část 3: Technické údaje

Typ výrobku	WMS 42105	WM 53106
Maximální kapacita suchého prádla (kg)	5	6
Doporučená zátěž	4,5	5,5
Výška (cm)	85	85
Šířka (cm)	59,6	59,6
Hloubka (cm)	42	54
Maximální kmitočet otáčení (rpm)	1000	1000

Část 4: Ovládací panel

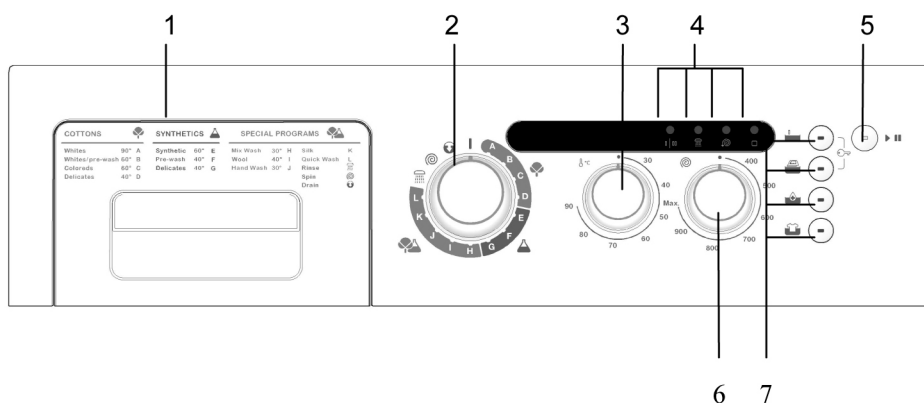

- 1 – Zásuvka pro prací prostředky
- 2 – Otočný volič programu
- 3 – Otočný regulátor nastavení teploty
- 4 – Kontrolka činnosti praní
- 5 – Tlačítko spuštění/pozastavení a zrušení
- 6 – Otočný regulátor rychlosti otáčení
- 7 – Tlačítka programů

▶ || Tlačítko spuštění/pozastavení

Toto tlačítko je používáno pro spuštění vybraného programu nebo uvedení programu do chodu či jeho pozastavení.

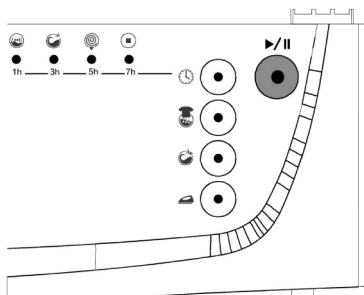

Kontrolky ukazatele programů

Stisknutí tlačítka spuštění/pozastavení nebo kteréhokoliv jiného ovládacího tlačítka rozsvítí kontrolky nacházející se nad tlačítky a kontrolním panelem, která ukazují stádia praní jednotlivých programů. Když je kterákoliv z těchto kontrolek rozsvícena, znamená to, že právě probíhá konkrétní program. Kontrolka je zhasnuta, když je stisknuto jakékoliv ovládací tlačítko nebo tlačítko spuštění/pozastavení, nebo zvolený program ukončil svou činnost.

Kontrolky ukazatele programů jsou také používány pro indikaci chybových zpráv uvedených v Části 9.

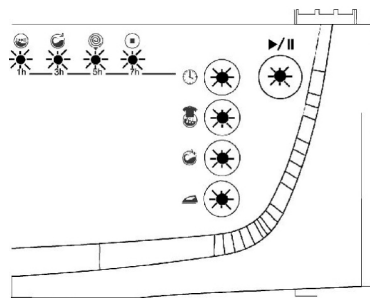

Tlačítka programů



Snadné žehlení

Zvolením tohoto programu můžete zajistit, že oblečení, které vyjmete, bude po prání méně pomačkané.



Úsporné praní

Tento program slouží k úspoře energie prostřednictvím snížení teploty a prodloužením doby praní v rámci daného programu o určitou dobu. Váš přístroj má také automatický systém detekce naplnění. Pokud naplníte Vaši pračku jen z poloviny nebo méně než z poloviny, Vaše pračka může detekovat toto menší zatížení a změnit průběh programu. Pokud se tak stane, bude svítit kontrolka „rychlé praní“, aby Vás upozornila na to, že byla detekována menší zátěž. Pokud si nepřejete, aby byl změněn průběh programu, pak můžete znovu stisknout tlačítko volby „rychlé praní“ a zrušit tak tuto detekci. Poté bude pračka pracovat s normálním průběhem programu a nebude možné znovu aktivovat „rychlé praní“ pro tento cyklus.



Časovač

Funkce časovače Vám umožňuje nastavit Vaši pračku tak, aby spustila praní s časovou prodlevou. V závislosti na době prodlevy, po které si přejete, aby se spustil program, stiskněte ovládací tlačítko, dokud se nerozsvítí požadovaná kontrolka prodlevy (1h/3h/5h/7h) na ovládacím panelu. Kontrolka nad ovládacím tlačítkem bude blikat. Spustíte program stiskem tlačítka spuštění/pozastavení. Pračky WMS 42105 a WM 53106 nejsou vybaveny touto funkcí.



Zadržení máchání

Tento program je doporučeno použít když oblečení nemůže být vyjmuta neprodleně po ukončení programu. Zabrání vzniku záhybů. Když je stisknuto toto tlačítko, poslední voda z máchání není odvedena. Pro pokračování tohoto programu ze stejného bodu znovu stiskněte stejné tlačítko.



Zvláštní máchání

Použitím této funkce si můžete zvolit provedení jednoho cyklu máchání navíc nad máchání, která Vaše pračka provedla v rámci jednotlivých programů.



Namáčení

Použití tohoto programu zajistí lepší odstranění nečistot ponecháním Vašeho oblečení ve vodě s pracím prostředkem po určitou dobu před tím, než do Vaší pračky nateče prvotní dávka vody a začne praní. Tento program je doporučeno použít pro velmi znečištěné oblečení.



Předepírání

Pomocí tohoto programu můžete spustit doplňkový proces praní pro velmi silně znečištěné prádlo. Když zvolíte tento program, musíte vložit prací prostředek do přihrádky předepírání v zásuvce pro prací prostředky.



Upozornění!

Pokud jste zapomněli použít doplňkový program a pračka začala prát, stiskněte tlačítko doplňkového programu, který si přejete zvolit. Pokud kontrolka nad ním zůstane rozsvícená, doplňkový program, který jste zvolili, bude aktivní. Pokud se kontrolka rozsvítí jen na určitou dobu a poté zhasne, doplňkový program, který jste zvolili, nebude aktivní.

Poznámka: Naše produkty obsahují integrované obvody a dotykové displeje. Lehké stlačení tlačítka bude dostatečné pro aktivaci dané funkce.

Otočný regulátor rychlosti otáčení

Otočným regulátorem voliče rychlosti otáčení můžete upravit rychlost rotace Vašeho oblečení. Interval upravení rychlosti je mezi 0 (žádná rotace) a maximální rychlostí rotace Vaší pračky.

Poznámka: Nastavte otáčky pračky dle Vašeho jemného prádla na nejvhodnější míru.

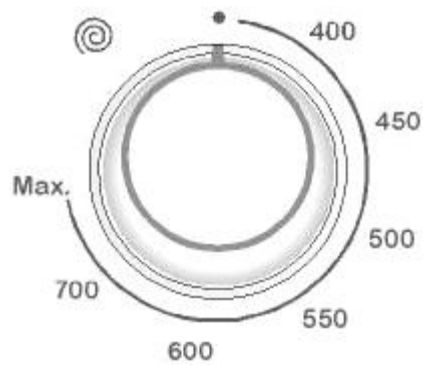

Otočný regulátor nastavení teploty

Otočným regulátorem nastavení teploty můžete přizpůsobit teplotu vody pro praní Vašeho prádla mezi 0 (studené praní) a 90°C. Když nastavujete teplotu vody pro praní, věnujte pozornost mezinárodním symbolům pro praní na Vašem oblečení.

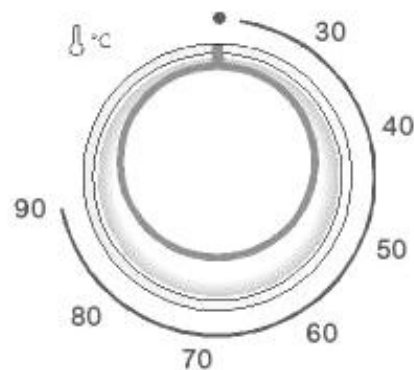

Otočný volič programů

Otočným voličem programů můžete zvolit program, který si přejete použít pro praní Vašeho oblečení. Konkrétní program si můžete zvolit otáčením voliče programů v obou směrech. Věnujte pozornost tomu, aby značka nastavení na otočném voliči byla vždy přesně u programu, který chcete zvolit. Když otočíte volič programů na pozici | (vypnuto), Vaše pračka provede vypuštění vody, aby bylo možno ukončit (zrušit) programový cyklus. Poté, co je vypuštění vody ukončeno, pračka se přepne do pohotovostního režimu. Nyní můžete zvolit další program, který si přejete zahájit.



STOP

- A – bílá bavlna
- B – bílá bavlna (předepírání)
- C – odolné barvy
- D – choulostivé barvy
- E – odolná syntetika
- F – syntetika (předepírání)
- G – choulostivá syntetika
- H – smíšené praní
- I – vlna
- J – ruční praní
- K – hedvábí
- L – rychlé praní
- Máchání
- Odstředování
- Vypuštění vody

Část 5: Praní Vašeho prádla

- Zapojte pračku do sítě.
- Otevřete vodovodní kohoutek

První cyklus praní

Uvnitř pračky může být voda po továrních testech a zkouškách. Je doporučeno, aby byl první cyklus praní proveden bez jakéhokoliv oblečení, aby byla tato voda odstraněna; naplňte polovinu odměrky univerzálním pracím prostředkem a toto množství vložte do 2. přihrádky a zvolte program pro praní bavlny na 90°C.

Před praním

Rozdělení Vašeho prádla

- Rozdělte Vaše prádlo podle jednotlivých druhů (bavlněné, syntetika, choulostivé, vlněné, atd.), teplot praní a úrovně zašpinění.

- Nikdy neperte Vaše barevné a bílé prádlo dohromady.
- Protože Vaše nové barevné prádlo může pouštět barvivo během prvního praní, perte jej odděleně.
- Ujistěte se, že na nebo v kapsách vašeho oblečení nejsou žádné kovové kousky, pokud jsou, odstraňte je.
- Pokud je na Vašem oblečení zip nebo knoflíky, zapněte je.
- Odstraňte umělohmotné nebo kovové háčky ze závěsů a záclon nebo je umístěte do pracího sáčku a zavažte jej.
- Obráťte textilie jako kalhoty, pleteniny, trička a tílka naruby.
- Malé kousky prádla, jako ponožky nebo kapesníky, perte v pracím sáčku.



Praní do 90 °C



Praní do 60 °C



Praní do 30 °C



Nelze prát v automatické
pračce

Vložení oblečení do pračky

- Otevřete dvířka pračky.
- Vložte oblečení do pračky a rovnoměrně jej rozložte.
- Vkládejte každý kus oblečení zvlášť.
- Když zavřete dvířka pračky, ujistěte se, že žádný kus oblečení neuvázl mezi krytem a těsněním.
- Zavřete pevně dveře pračky, jinak pračka nezačne prát.

Plnění pracího prostředku do pračky

Množství pracího prostředku, které dáváte do Vaší pračky, závisí na následujících podmínkách:

- Spotřeba pracího prostředku se bude měnit v závislosti na úrovni zašpinění Vašeho oblečení. Když jsou Vaše šaty málo zašpiněné, nepoužívejte předepírání a vložte malé množství pracího prostředku do přihrádky č. 2 v zásuvce pro prací prostředky.
- Pro Vaše velmi hodně zašpiněné oblečení zvolte program předepírání, ¼ dávky pracího prostředku vložte do přihrádky č. 1 v zásuvce pro prací prostředky a zbytek dávky vložte do přihrádky č. 2.
- Pro praní ve Vaší pračce používejte pouze prací prostředky vyvinuté zvláště pro automatické pračky. Množství, která by měla být použita na Vaše šaty, jsou uvedena na obalu pracích prostředků.
- Čím větší je tvrdost vody, tím větší bude množství spotřebovaného pracího prostředku.
- Čím větší bude množství prádla, tím větší bude množství spotřebovaného pracího prostředku.
- Váš změkčovač plňte do přihrádky pro změkčovač v zásuvce pro prací prostředky. Nepřekračujte maximální (MAX) úroveň, jinak dojde k rozptýlení změkčovače do vody na praní prostřednictvím sifonu.
- Změkčovače s vysokou hustotou by měly být zředěny trochou vody před tím, než budou vloženy do zásuvky pro prací prostředky. To proto, že změkčovače s vysokou hustotou ucpávají sifon což brání průtoku změkčovače.
- Můžete používat tekuté prací prostředky u všech programů bez předepírání. Pro tyto případy instalujte do druhé přihrádky zásuvky pro prací prostředky destičku pro dávkování tekutého pracího prostředku a přizpůsobte množství tekutého pracího prostředku podle úrovní na této destičce.

Spuštění pračky

Volba programů a vlastností

Zvolte programy a doplňkové funkce vhodné pro Vaše prádlo s pomocí tabulek na straně 19.

Tlačítko spuštění/pozastavení

Stiskem tohoto tlačítka můžete spustit program, který jste zvolili, nebo tento program uvést do chodu či pozastavit.

Když se program, který jste zvolili, spustí, kontrolka nad tlačítkem spuštění/pozastavení začne svítit.

Když si přejete pozastavit zvolený program, stiskněte jednou tlačítko spuštění/pozastavení. Kontrolka nad tímto tlačítkem začne blikat. V případě opětovného spuštění programu z bodu, kde byl pozastaven, budete muset stisknout tlačítko spuštění/pozastavení ještě jednou.

Spuštění programu

- Nastavte tlačítko pro volbu programu na program, který si přejete zvolit.
- Pokud je program, který jste zvolili, prací program, kontrolka praní začne blikat.

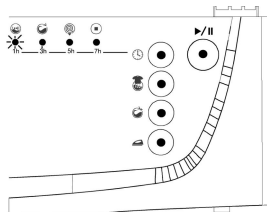

- Pokud je program, který jste zvolili, máchání/odstředění nebo program vypouštění vody, kontrolka signalizující související volbu začne blikat.

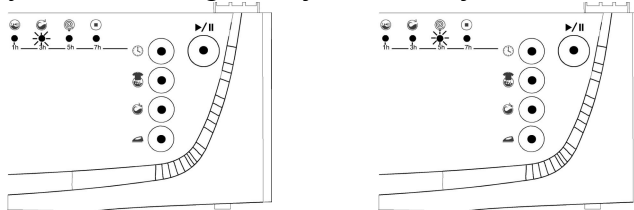

- Spusťte zvolený program stiskem tlačítka spuštění/pozastavení.
- Když spustíte program stiskem tlačítka spuštění/pozastavení, rozsvítí se kontrolky a budou signalizovat, že tlačítko spuštění/pozastavení je aktivní a probíhá proces praní.

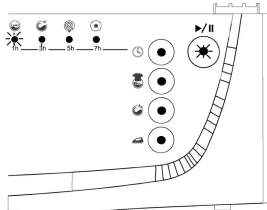

Tlačítko volby doplňkových funkcí

- Nastavte tlačítko volby program na program, který si přejete zvolit.

- Pokud je program, který jste zvolili, prací program, kontrolka praní se rozsvítí.

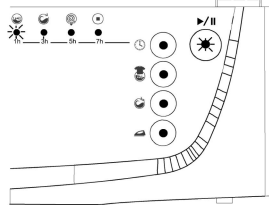

- Pokud je program, který jste zvolili, máchání/odstředění nebo program vypouštění vody, kontrolka signalizující související volbu se rozsvítí.

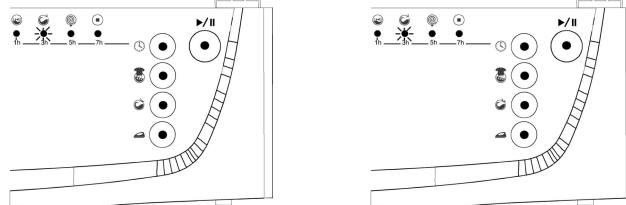

Pro volbu doplňkových funkcí:

- Jednou stisknete tlačítko doplňkové funkce, kterou chcete zvolit.

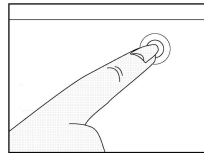

- Pokud kontrolka nad tlačítkem funkce stále svítí, znamená to, že jste zvolili funkci, kterou jste zvolit chtěli.
- Pokud kontrolka nad tlačítkem funkce bliká, znamená to, že tuto doplňkovou funkci nemůžete použít s programem, který jste zvolili.

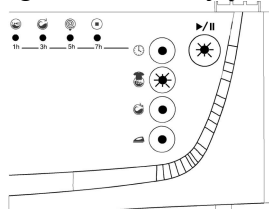

- Spusťte zvolený program stiskem tlačítka spuštění/pozastavení.
- Když spustíte program stiskem tlačítka spuštění/pozastavení, kontrolky se rozsvítí, což signalizuje, že tlačítko spuštění/pozastavení je aktivní a probíhá proces praní.

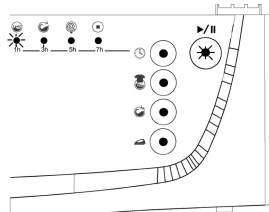

Zrušení programu

Pokud si přejete ukončit konkrétní probíhající program předčasně:

- Stiskněte a přidržte po dobu 4 vteřin tlačítko spuštění/pozastavení

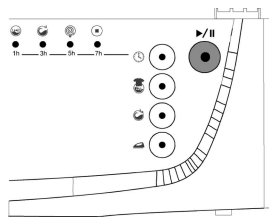

- Vaše pračka provede vypuštění vody, což je nezbytné pro ukončení programu a poté ukončí program.
- Kontrolka ukončení programu bude svítit.
- Nyní můžete zvolit další program, který si přejete použít.

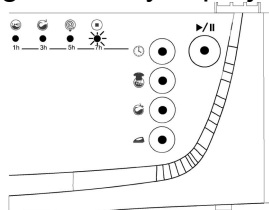

Ukončení programu

- Vaše pračka se automaticky zastaví, když program, který jste zvolili, je u konce.
- Kontrolka ukončení programu se rozsvítí.

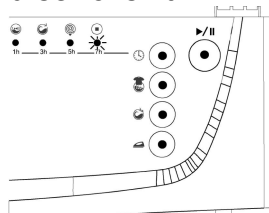

- Nastavte volič programů na pozici STOP (vypnuto).
- Zámek dvířek na Vaší pračce se automaticky odemkne zhruba za dvě minuty poté, co došlo k ukončení programu. Dvířka můžete otevřít potažením rukojeti dvířek k sobě a poté můžete vyjmout Vaše prádlo.
- Poté, co jste vyjmuli prádlo, ponechteje dvířka pračky otevřená, aby mohl vnitřek pračky vyschnout.
- Odpojte pračku od přívodu proudu.
- Zavřete vodovodní kohoutek.

Upozornění!

Pokud dojde k přerušení dodávky elektrické energie v jakémkoliv stadiu pracího programu a poté dojde k jejímu obnovení, po určité době Vaše pračka bude pokračovat v programu z bodu, ve kterém byl přerušen. Takováto situace nezpůsobí Vaší pračce žádnou škodu.

V případě, že dojde k přerušení dodávky elektrické energie během praní, mechanismus zámku dvířek se uvolní po dvou minutách. Pokud je v pračce voda, neotevírejte dvířka, jinak voda vyteče. Pokud si přejete vyjmout své prádlo, můžete tak učinit po vypuštění vody z vnitřku pračky podle instrukcí uvedených v části „čištění filtru čerpadla“ na stranách 20 a 21.

Dětský zámek

Vaše pračka je vybavena dětským zámkem, aby bylo zamezeno ovlivnění procesu programu stiskem tlačítka během praní. Dětský zámek se stane aktivní poté, co jsou první a druhé ovládací tlačítka na ovládacím panelu stisknuta najednou a přidržena po dobu alespoň tří vteřin.

Aktivaci dětského zámku můžete zaznamenat, když zkontrolujete kontrolky programů praní, máchání a rotace, které budou blikat po dobu dvou vteřin. V případě deaktivace dětského zámku budete muset stisknout stejná tlačítka a přidržet je po dobu alespoň tří vteřin. Pokud stisknete jakékoliv tlačítka když je dětský zámek aktivní, tlačítka nebude aktivována a uvidíte kontrolky programů praní, máchání a rotace blikat po dobu dvou vteřin, aby signalizovaly, že dětský zámek je aktivní.

Deaktivaci dětského zámku můžete zaznamenat, když zkontrolujete kontrolku ukončení programu, která bude blikat po dobu dvou vteřin. Když dojde k ukončení programu, dětský zámek bude automaticky deaktivován.

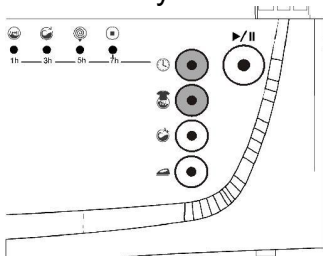

Program	Příhrádka pro prací prostředek	Maximální dovolené zatížení (kg)	Typ prádla	Vysvětlení
A-bílá bavlna	2	6	Špinavé, vyvážka, bavlna ložní prádlo.	Spodní prádlo, prostěradla, ubrusy, trička, košile, ručníky.
B-bílá bavlna (předepírání)	1+2	6	Velmi špinavé, bavlna, barevné a ložní prádlo.	
C-odolné barvy	2	6	Špinavé, bavlna, barevné a ložní prádlo.	
D-choulostivé barvy	2	6	Mírně špinavé, barva k odstranění, bavlna, barevné a ložní prádlo.	
E-odolná syntetika	2	3	Špinavé, syntetika a směsi umělých vláken.	Nylonové ponožky, blůzy.
F-syntetika (předepírání)	1+2	3	Velmi špinavé, umělá vlákna a směsi umělých vláken.	
G-choulostivá syntetika	2	3	Špinavé, umělá vlákna a směsi umělých vláken.	
H-smíšené praní	2	3	Mírně špinavé, bavlna, barevné a ložní prádlo.	Trička, nylonové ponožky, košile.
I-vlna	2	2	Špinavé, ruční a automatické praní vlněného prádla.	Veškeré vlněné prádlo.
J-ruční praní	2	2	Velmi mírně špinavé, studená voda, ruční a automatické praní.	
K-hedvábí	2	2	Velmi mírně špinavé, studená voda, ruční a automatické praní.	Textilie ze směsi umělých vláken.
L-rychlé praní	2	3	Mírně špinavé, bavlna, barevné a ložní prádlo.	Spodní prádlo, prostěradla, ubrusy, trička, košile, ručníky.
Máchání	Pokud potřebujete doplňková máchání Vašeho prádla po praní, můžete tento program použít na kterémkoliv oblečení.			
Odstředování	Můžete použít tento program, pokud potřebujete doplňkové máchání oblečení po dokončení praní. Nepoužívejte			

	prosím tento program pro Vaše jemné nebo vlněné prádlo.
Odtékání	Tento program slouží k vypouštění špinavé vody zevnitř pračky po dokončení praní. Když si přejete vypustit vodu z pračky před ukončením programu, můžete použít tento program.

* Informace na energetickém štítku na základě programu odzkoušeného v souladu s EN60456

Část 6: Údržba a čištění

- Odpojte pračku ze sítě.
- Uzavřete vodovodní kohoutek.

Filtry přítoku vody

Na části přítokové hadice, která je připojena ke kohoutku a na koncích přítokových ventilů pračky jsou filtry, které mají zabránit vniknutí nečistot a cizích předmětů do vody, plynoucí do pračky. Když do pračky neplyne dostatečné množství vody, přestože je vodovodní kohoutek naplno otevřen, měly by být tyto filtry vyčištěny.

- Odstraňte přítokovou hadici.
- Odstraňte kleštěmi filtry, které se nachází na přítokových ventilech a důkladně je umyjte kartáčem.
- Vyčistěte filtry na přítokových hadicích umístěných na konci u kohoutku poté, co jste je ručně demontovali spolu s těsněním.
- Poté, co jste vyčistili filtry, můžete je zpět instalovat stejným způsobem, jakým jste je odstranili.

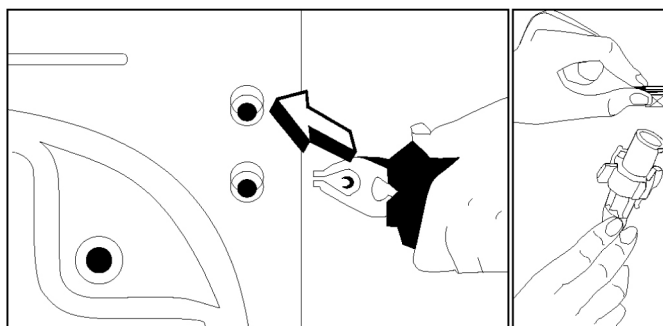

Filtr čerpadla

Systém filtru čerpadla prodlužuje životnost Vašeho čerpadla, které slouží k vypouštění špinavé vody. Zabráňuje vniknutí prachu do čerpadla. Je doporučeno provádět čištění filtru čerpadla každé 2 – 3 měsíce. Abyste vyčistili filtr čerpadla:

- Odstraňte soklovou lištu potažením za madlo.
- Před otevřením krytu filtru umístěte před kryt filtru misku, abyste zabránili výtoku zbylé vody z pračky.
- Uvolněte kryt filtru otáčením proti směru chodu hodinových ručiček a vypusťte vodu.
- Odstraňte z filtru všechna cizí tělesa.
- Ručně zkontrolujte otáčení čerpadla.

- Poté, co jste vyčistili čerpadlo, upevněte kryt filtru zpět, otáčením ve směru chodu hodinových ručiček.
- Dejte soklovou lištu zpět na místo.
- Nezapomeňte, že pokud neupevníte kryt filtru správně, bude propouštět vodu.

 Upozornění!

Nebezpečí opaření!

Protože voda v čerpadle může být horká, počkejte než vychladne.

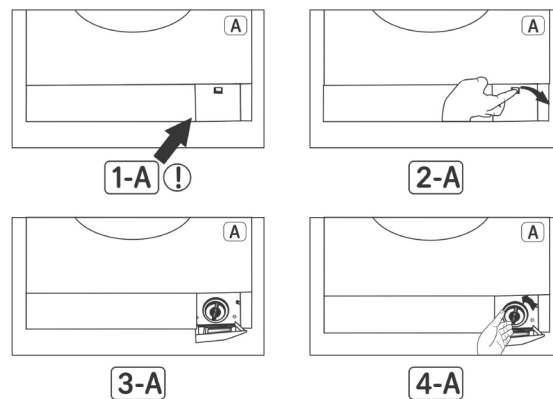

Zásuvka pro prací prostředky

Prací prostředky mohou časem způsobit nahromadění usazenin v zásuvce pro prací prostředky a v otvoru pro tuto zásuvku. Pravidelně vyjímejte zásuvku pro prací prostředky, abyste ji vyčistili od nahromaděných zbytků. Abyste vyjmuli zásuvku pro prací prostředky:

- Vysuňte zásuvku až na konec (obrázek 1)
- Pokračujte ve vysouvání stisknutím víčka sifonu uvnitř zásuvky vytažené až na konec a vyjměte zásuvku z jejího místa (obrázek 2)
- Umyjte ji ve vodě s pomocí staré zubní pasty.
- Opatrně sesbírejte zbytky uvnitř otvoru zásuvky a dbejte na to, aby Vám nenapadaly do pračky.

- Po důkladném vysušení zásuvky ji vložte zpět na její místo opačným postupem než bylo její vyjmutí.

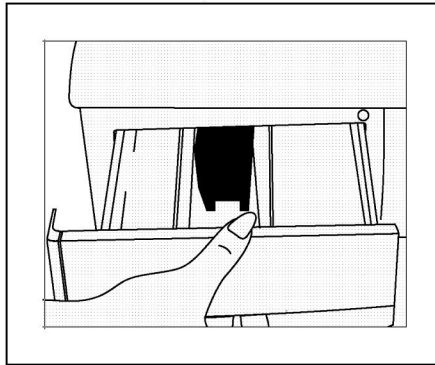

OBRÁZEK 1

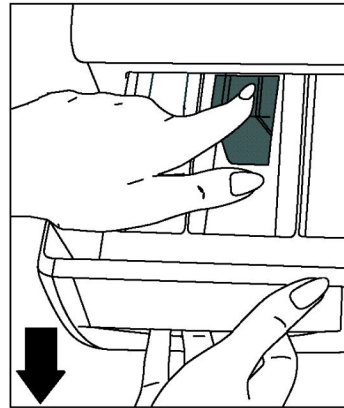

OBRÁZEK 2

Násypka

Vysuňte zásuvku pro prací prostředky. Vyjměte násypku a důkladně ji očistěte od zbytků změkčovače. Vložte násypku zpět na její místo. Zkontrolujte, zda je umístěna správně.

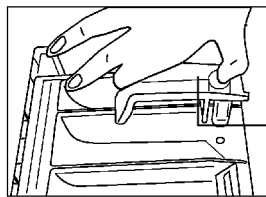

ZÁSUVKA SIFONU

Skříň

Vnější skříň Vaší pračky čistěte horkou vodou a nehořlavým čisticím prostředkem. Dbejte, prosím, na to, abyste nepoužívali materiály, které poškozují vnějšek Vaší pračky. Po omytí čistou vodou otřete vnějšek pračky jemnou a suchou látkou.

⚠ Upozornění!

Pokud je pračka instalována v prostředí, kde by teplota okolního vzduchu mohla klesnout pod 0 °C, postupujte podle následujících postupů, když nebude v provozu:

- Připojte pračku do sítě.
- Zavřete vodovodní kohoutek a vytáhněte přítokovou hadici nebo hadice z kohoutku.
- Uložte konce odtokové a přítokové hadice do mísy na podlahu.
- Nastavte volič programů na program „Vypouštění“.
- Rozsvítí se kontrolka připravenosti programu.
- Spusťte program stiskem tlačítka spuštění/pozastavení.
- Poté, co je program ukončen, odpojte pračku ze sítě (rozsvítí se kontrolka ukončení programu).

Když dokončíte tento proces, zbývající voda v pračce bude vypuštěna a tím bude zabráněno vzniku kusů ledu v pračce. Když budete svou pračku znovu používat, ujistěte se, že okolní teplota vzduchu je vyšší než 0 °C.

Buben

Nenechávejte kovové předměty, jako jsou jehlice, svorky nebo mince ve Vaší pračce. Tyto předměty způsobují vytvoření ložisek koroze v bubnu pračky. K odstranění těchto ložisek koroze používejte čisticí látky bez chloru a dbejte upozornění výrobce těchto čisticích látek. Pro čištění ložisek koroze nikdy nepoužívejte drátěnky na mytí nádobí nebo jiné podobné drsné předměty.

Odstranění vodního kamene z pračky

Pokud dávkujete množství pracích prostředků, které používáte ve Vaší pračce, správně, nebude třeba odstraňovat vodní kámen. Pokud však budete chtít použít odstraňovací proceduru, používejte prostředky pro ochranu před vodním kamenem dostupné na trhu a věnujte pozornost upozorněním na nich uvedených.

 Upozornění!

Látky na odstranění vodního kamene obsahují kyseliny, což může způsobit změnu barev Vašeho oblečení a také mohou působit nepříznivě na Vaši pračku.

Část 7: Praktické informace.



Alkoholické nápoje: Znečištěné místo by mělo být nejprve namočeno do studené vody, poté by mělo být otřeno glycerinem a vodou a vymácháno ve vodě s octem.



Lesk na boty: Skvrna by měla být jemně seškrábána bez poškození látky, potřena čisticím prostředkem a vymáchána. Pokud není odstraněna, měla by být potřena 1 jednotkou čistého alkoholu (96 stupňů) smíchanou se dvěma jednotkami vody a poté vyprána ve vlažné vodě.



Čaj a káva: Natáhněte ušpiněnou plochu Vašeho oblečení na vrchní část nádoby a nalijte na ni vodu horkou tolik, kolik vydrží typ vašeho oblečení. Pokud je typ Vašeho oblečení vhodný, vyperte jej pomocí louhování.



Čokoláda a kakao: Nechejte Vaše oblečení ve studené vodě a poté jej potřete mýdlem nebo pracím prostředkem, vyperte jej v tak vysoké teplotě, které může Vaše oblečení odolat. Pokud zůstala na oblečení olejová skvrna, potřete ji okysličenou vodou (v poměru 3%).



Rajčatový protlak: Po seškrábání zaschlých kusů bez poškození látky ponechte ji ve studené vodě po dobu zhruba 30 minut a vyperte ji třením spolu s pracím prostředkem.



Masový vývar-vajíčko: Odstraňte zbytky zaschlé skvrny a otřete skvrnu houbou nebo jemnou látkou navlhčenou ve studené vodě. Potřete pracím prostředkem a vyperte s naředěným **louhem**.



Skvrny od tuku a oleje: Nejprve setřete zbytky. Potřete skvrnu pracím prostředkem a poté vyperte ve vlažné mýdlové vodě.

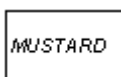

Hořčice: Nejprve na skvrnu aplikujte glycerin. Potřete pracím prostředkem a poté vyperte. Pokud skvrna stále nezmizela, potřete ji alkoholem (na umělohmotné a barevné látky použijte směs 1 jednotky alkoholu a 2 jednotek vody).



Skvrny od krve: Vložte své oblečení do studené vody na dobu 30 minut. Pokud skvrna stále nezmizela, vložte oblečení do směsi vody a čpavku (3 polévkové lžíce čpavku do 4 litrů vody) na 30 minut.



Smetana, zmrzlina a mléko: Vložte Vaše oblečení do studené vody a potřete znečištěné místo pracím prostředkem. Pokud skvrna stále nezmizela, aplikujte louh na tkaninu Vašeho oblečení ve vhodném poměru. (Nepoužívejte louh na barevné oblečení).

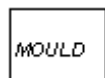

Hlína: Skvrny od hlíny by měly být odstraněny co nejdříve. Skvrna by měla být vyprána pracím prostředkem a pokud nezmizí, měla by být potřena okysličenou vodou (v poměru 3%).



Inkoust: Podržte zašpiněnou část oblečení pod studenou vodou a počkejte, dokud nepřestane téct inkoustem zbarvená voda. Poté potřete vodou zředěnou s citrónovou šťávou a pracím prostředkem a po 5 minutách vyperte.



Ovoce: Natáhněte část Vašeho oblečení se skvrnou přes vrchní část nádoby a pusťte na ni studenou vodu. Nepouštějte na skvrnu horkou vodu. Potřete studenou vodou a aplikujte glycerin. Počkejte 1 – 2 hodiny a vymáchejte poté, co jste skvrnu potřeli několika kapkami bílého octa.



Skvrny od trávy: Potřete zašpinění místo pracím prostředkem. Pokud je typ tkaniny vhodný pro použití louhu, vyperte jej s louhem. Potřete Vaše vlněné oblečení alkoholem (pro barevné oblečení použijte směs 1 jednotky čistého alkoholu a dvou jednotek vody).



Olejová barva: Skvrna musí být odstraněna dříve než zaschne aplikací ředidla na tuto skvrnu. Poté by měla být potřena pracím prostředkem a vyprána.



Skvrny od ohořelin: Pokud je Vaše oblečení vhodné pro použití louhu, můžete přidat louh do vody na praní. Pro vlněné tkaniny použijte hadřík, navlhčený v okysličené vodě a přiložený na skvrnu a poté by měl být přežehlen přes suchou látku. Po vymáchání by mělo být oblečení dobře vypráno.

Část 8: Vyhněte se menším chybám

Všechny opravy, které musí být na pračce provedeny, by měly být provedeny autorizovaným servisem. Pokud je nutná oprava Vaší pračky nebo pokud nejste schopni odstranit závady s pomocí informací uvedených níže:

- Odpojte pračku ze sítě.
- Zavřete vodovodní kohoutek.
- Kontaktujte nejbližší autorizovaný servis.

ZÁVADA	PRÁVDĚPODOBNÁ PŘÍČINA	METODY ODSTRANĚNÍ
Pračka nefunguje	Pračka není zapojena do sítě	Zasuňte zástrčku pračky do zásuvky.
	Vaše pojistka je vadná	Vyměňte pojistku
	Je vypnutý elektrický proud	Zkontrolujte přívod elektrického proudu
	Nebylo stlačeno tlačítko spuštění/pozastavení	Stiskněte tlačítko spuštění/pozastavení
	Otočný volič programů je ve stavu 0 (vypnuto)	Nastavte volič programů na požadovaný status
	Dvířka pračky nejsou správně zavřena	Zavřete správně dvířka pračky.
Do Vaší pračky neteče voda	Je zavřený kohoutek	Otevřete kohoutek
	Přítoková hadice může být ohnutá	Zkontrolujte přítokovou hadici
	Přítoková hadice je ucpaná	Vyčistěte filtry přítokové hadice (*)
	Filtr přítokového ventilu je ucpan.	Vyčistěte filtr přítokového ventilu (*)
	Dvířka pračky nejsou správně zavřena	Zavřete správně dvířka pračky; Měli byste slyšet kliknutí

Vaše pračka nevypouští vodu	Odtoková hadice je ucpaná nebo ohnutá	Zkontrolujte odtokovou hadici
	Filtr čerpadla je ucpaný	Vyčistěte filtr čerpadla (*)
	Oblečení není umístěno uvnitř pračky rovnoměrně	Rozprostřete oblečení uvnitř pračky, aby bylo rozloženo uspořádaně a rovnoměrně
Vaše pračka vibruje	Nožky Vaší pračky nejsou správně nastaveny	Nastavte nožky pračky (**)
	Přepavní šrouby nejsou odstraněny	Odstraňte přepavní šrouby (**)

(*) Viz část zabývající se údržbou a čištěním Vaší pračky.

(**) Viz část zabývající se instalací Vaší pračky.

ZÁVADA	PRAVDĚPODOBNÁ PŘÍČINA	METODY ODSTRANĚNÍ
Vaše pračka vibruje	V bubnu pračky je příliš málo oblečení	To nebrání řádnému provozu pračky
	Do pračky bylo vloženo nadměrné množství šatů nebo šaty nejsou rozloženy v pračce rovnoměrně	Nepřekračujte doporučené množství šatů a šaty v pračce rozložte rovnoměrně
	Vaše pračka se dotýká cizího objektu	Předcházejte naklánění Vaší pračky na nerovném místě
Nadměrné množství pěny v zásuvce pro prací prostředky	Bylo použito příliš mnoho pracího prostředku	Stiskněte tlačítko spuštění/pozastavení; abyste zastavili tvoření pěny, zředte jednu polévkovou lžící změkčovače v 1/2 l vody a vlijte jej do zásuvky pro prací prostředky; po 5-10 minutách stiskněte tlačítko spuštění/pozastavení. Při dalším praní upravte množství pracího prostředku na vhodnou míru
	Byl použit nevhodný prací prostředek	Používejte pouze prací prostředky vyrobené pro plně automatické pračky
Výsledek praní je špatný	Vaše prádlo je příliš špinavé vzhledem k programu, který jste zvolili.	Zvolte vhodný program (viz Tabulka 1)
	Množství použitého pracího prostředku není dostatečné.	Použijte větší množství pracího prostředku v souladu

	s návodem na něm uvedeným.
--	----------------------------

ZÁVADA	PRAVDĚPODOBNÁ PŘÍČINA	METODY ODSTRANĚNÍ
Výsledek praní není dobrý	Do Vaší pračky bylo vloženo více oblečení, než je maximální kapacita	Vložte do Vaší pračky oblečení v takovém množství, aby nepřekračovalo maximální kapacitu
	Vaše voda pro praní může být tvrdá	Použijte takové množství pracího prostředku, jaké je uvedeno výrobcem pracího prostředku
	Rozmístění oblečení ve Vaší pračce není rovnoměrné	Rozprostřete oblečení uvnitř pračky, aby bylo rozloženo uspořádaně a rovnoměrně
Z pračky odtéká voda jakmile je naplněna	Konec odtokové hadice je v takové pozici, která je příliš nízká vzhledem k pračce	Umístěte odtokovou hadici do příslušné výšky (**)
Během praní není v bubnu vidět žádná voda	Nejedná se o závadu. Voda je ve spodní části bubnu	-
Na oblečení jsou zbytky pracího prostředku	Kousky pracích prostředků, které se nerozpustí ve vodě, mohou ulpět na oblečení ve formě bílých skvrn	Kalibrací Vaší pračky pro program "Máchání" nastavte dodatečné máchání nebo odstraňte skvrny po usušení prádla pomocí kartáče
Na oblečení jsou šedé skvrny	Tyto skvrny mohou být způsobeny olejem, smetanou nebo masť	Při dalším praní použijte maximální množství pracího prostředku, které je doporučeno výrobcem pracího prostředku.

(**) Viz část zabývající se instalací Vaší pračky.







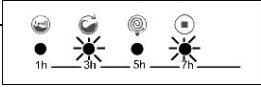
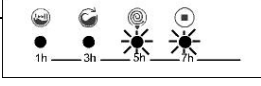
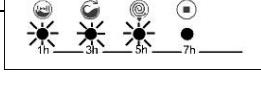
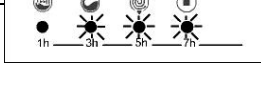
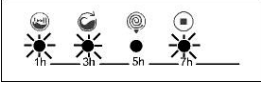
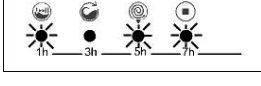



Část 9: Systém automatické detekce poruch

Vaše pračka je vybavena systémy, které jak přijmou nezbytná opatření tak Vás varují v případě jakýchkoliv poruch díky neustálé sebekontrolé systému během procesu praní.

Systém automatické detekce poruch

OZNAČENÍ ZÁVADY	UKAZATEL ZÁVADY	PRAVDĚPODOBNÁ ZÁVADA	POSTUPY, KTERÉ SE MAJÍ PROVĚST
	Blikají kontrolky 2 a 4	Topné těleso ve Vaší pračce nebo tepelný senzor jsou porouchané	Vypněte pračku a odpojte ji ze sítě; uzavřete kohoutek a kontaktujte nejbližší autorizovaný servis
	Blikají kontrolky 3 a 4	Motor pračky je porouchán	Vypněte pračku a odpojte ji ze sítě; uzavřete kohoutek a kontaktujte nejbližší autorizovaný servis
	Blikají kontrolky 1, 2 a 3	Integrovaný obvod je porouchán	Vypněte pračku a odpojte ji ze sítě; uzavřete kohoutek a kontaktujte nejbližší autorizovaný servis
	Blikají kontrolky 2, 3 a 4	Motor pračky je porouchán	Vypněte pračku a odpojte ji ze sítě; uzavřete kohoutek a kontaktujte nejbližší autorizovaný servis
	Blikají kontrolky 1, 2 a 4	Napětí v síti je příliš nízké nebo vysoké	Pokud je napětí v síti menší než 150 V nebo vyšší než 260 V, Vaše pračka se automaticky vypne; když je napětí v síti opět obnoveno, Vaše pračka bude pokračovat v činnosti
	Blikají kontrolky 1, 3 a 4	Chyba komunikace	Vypněte pračku a odpojte ji ze sítě; uzavřete kohoutek a kontaktujte nejbližší autorizovaný servis

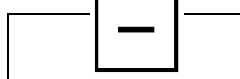
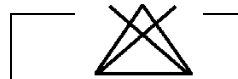
Část 10: Mezinárodní znaky pro praní

			
Teplota praní	Neprat (ruční praní)	Vlažné žehlení	Středně horké žehlení
			
Horké žehlení	Nežehlit	Nesušit v sušičce	Při sušení pověsit
			
Sušit odkapáním	Sušit na ploše	Nebělit	Vhodný k bělení



Všechny tyto symboly jsou symboly pro suché čištění. Písmena říkají čistírně, jaký typ rozpouštědla má být použit. Oděvy s těmito symboly nesmí být prány ve Vaší pračce, pokud není na štítku uvedeno jinak.