



návod k použití

Pračka

EWS 10770 W - EWS 12770 W

Electrolux. Thinking of you.

Více o nás naleznete na adrese www.electrolux.com

Obsah

Bezpečnostní informace	2	Čištění a údržba	16
Popis spotřebiče	4	Co dělat, když...	20
Ovládací panel	5	Technické údaje	22
Při prvním použití	7	Údaje o spotřebě	23
Osobní nastavení	7	Instalace	23
Denní používání	7	Připojení k elektrické síti	26
Užitečné rady a tipy	11	Poznámky k ochraně životního prostředí	26
Mycí programy	12		



Změny vyhrazeny



Bezpečnostní informace

Důležité Čtěte pozorně a uschovejte pro další použití.

- Bezpečnost tohoto spotřebiče odpovídá průmyslovým normám a splňuje zákonné požadavky na bezpečnost spotřebičů. Nicméně se jako výrobci domníváme, že je naší povinností poskytnout vám následující bezpečnostní upozornění.
- Je nezbytné nutné, abyste si tento návod k použití uschovali a mohli ho používat i v budoucnu. Chcete-li spotřebič prodat, předat dalšímu majiteli, nebo když se budete stěhovat, vždy se přesvědčte, že je ke spotřebiči přiložen tento návod k použití, aby se i nový vlastník mohl seznámit s používáním spotřebiče a příslušným varováním.
- Před instalací nebo používáním spotřebiče si je **MUSÍTE** pozorně přečíst.
- Před prvním použitím zkontrolujte spotřebič, zda nedošlo při přepravě k poškození. Poškozený spotřebič nikdy nepřipojujte. Jestliže jsou nějaké díly poškozeny, obraťte se na dodavatele.
- V případě, že je pračka dodána v zimních měsících, kdy je teplota pod bodem mrazu: před prvním použitím uskladněte spotřebič na dobu 24 hodin při pokojové teplotě.

Všeobecné bezpečnostní informace

- Změna technických parametrů, nebo jakákoliv jiná úprava spotřebiče je nebezpečná.

- V průběhu programů s vysokou teplotou se dvířka ohřejí na vysokou teplotu. Nedoťkejte se dvířek!
- Zajistěte, aby se malá domácí zvířata nemohla dostat do bubnu. Raději proto před použitím vždy zkontrolujte vnitřek bubnu.
- Předměty jako mince, zavírací špendlíky, hřebíky, šrouby, kameny a jiné těžké nebo ostré předměty mohou způsobit značné škody a do spotřebiče proto nepatří.
- Používejte pouze doporučené množství aviváže a pracího prostředku. Pokud použijete větší množství než doporučené, může se poškodit tkanina. Vždy používejte množství doporučené výrobcem.
- Malé kousky prádla jako ponožky, tkaničky, prací pásky atd. perte v pracím pytlí k tomu určeném nebo v povlečení na polštář, protože jednotlivé kusy by mohly uvíznout mezi vanou a otočným bubnem.
- Nepoužívejte pračku na praní výrobků s kosticemi, tkanin, které nejsou zaobroubené, nebo se zadržávají.
- Po použití, čištění a údržbě vždy odpojte pračku od zdroje napájení a vypněte přívod vody.
- Nikdy se nepokoušejte opravovat spotřebič sami. Opravy prováděné nezkušenými osobami mohou vést ke zranění nebo vážnému poškození spotřebiče. S opravami se obraťte na místní servisní středisko. Vždy žádejte originální náhradní díly.

Instalace

- Tento spotřebič je těžký. Při přemísťování spotřebiče buďte proto opatrní.
- Po odstranění obalu spotřebiče zkontrolujte, zda není poškozený. V případě pochybností spotřebič nepoužívejte a obraťte se na servisní středisko.
- Před použitím spotřebiče je nutné odstranit všechny obalové a přepravní prvky. Pokud se neodstraní, může se spotřebič i jeho funkce vážně poškodit. Viz příslušná část návodu k použití.
- Po ukončení instalace zkontrolujte, zda spotřebič nestojí na přívodní a vypouštěcí hadici a vrchní deska netiskne elektrický přívodní kabel ke zdi.
- Pokud je spotřebič umístěn na koberci, upravte nožičky tak, aby mohl pod spotřebičem volně proudit vzduch.
- Vždy zkontrolujte, zda po instalaci neuniká z hadic ani z míst napojení voda.
- Pokud je spotřebič umístěn v místnosti, kde je vystaven mrazu, přečtete si část "Nebezpečí zamrznutí".
- Jakékoliv instalátorské práce, nutné pro zapojení pračky, smí provádět pouze kvalifikovaný instalatér nebo osoba s příslušným oprávněním.
- Jakékoliv elektrikářské práce, nutné pro zapojení tohoto spotřebiče, smí provádět pouze kvalifikovaný elektrikář nebo osoba s příslušným oprávněním.

Použití

- Tento spotřebič je určen k domácímu použití. Nesmí se používat pro jiné účely než pro ty, pro které byl vyroben.
- Perte jen prádlo určené pro praní v automatické pračce. Dodržujte pokyny na vísáčce prádla.
- Spotřebič nepřepínajte. Viz tabulku pracích programů.
- Před praním se přesvědčte, že jsou všechny kapsy prázdné a knoflíky a zipy zapnuté. Neperte roztrhané nebo natržené prádlo a před praním odstraňte z prádla skvrny od barvy, inkoustu, rzi a trávy. Podprsenky s kovovými kosticemi se NESMÍ prát v pračce.
- Oděvy, které přišly do styku s těkavými ropnými produkty, se nesmí prát v pračce.

Pokud jste na oděv použili těkavé čisticí kapaliny, musíte je z oděvu odstranit ještě před vložením do pračky.

- Nikdy nevytahujte zástrčku ze zásuvky tahem za kabel, ale vždy uchopte zástrčku.
- Nikdy nepoužívejte pračku, jestliže přívodní kabel, ovládací panel, pracovní plocha nebo podstavec jsou poškozené tak, že vnitřek pračky je přístupný.

Dětská pojistka

- Tento spotřebič nesmějí používat osoby (včetně dětí) se sníženými fyzickými, smyslovými nebo duševními schopnostmi, nebo bez patřičných zkušeností a znalostí, pokud je nesledují osoby odpovědné za jejich bezpečnost, nebo jim nedávají příslušné pokyny k použití spotřebiče.
- Obalový materiál (např. plastové fólie, polystyren) může být pro děti nebezpečný - nebezpečí udušení! Uložte ho proto z dohledu dětí.
- Všechny prací prostředky uložte na bezpečné místo, kde k nim děti nemají přístup.
- Zajistěte, aby se děti ani malá domácí zvířata nemohly dostat do bubnu. Pračka je vybavena speciální funkcí, která brání zavření dětí a domácích zvířat v bubnu. Toto zařízení se aktivuje pootočením tlačítka (bez stisknutí) uvnitř dvířek doprava, až je zářez vodorovně. V případě potřeby můžete použít minci.

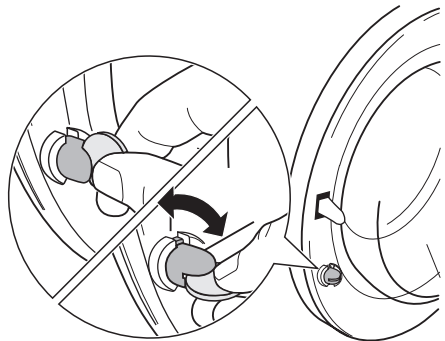

Zařízení se odblokuje pootočením tlačítka doleva, až je zářez svisle; nyní se dvířka dají opět zavřít.

Popis spotřebiče

- i** Váš nový spotřebič splňuje všechny moderní požadavky na účinné praní prádla s nízkou spotřebou vody, energie a pracího prostředku. Jeho nový prací systém umožňuje úplné využití pracího prostředku, snižuje spotřebu vody a šetří tak energii.

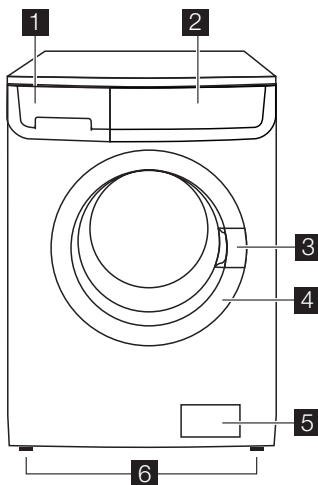

- | | |
|---|------------------------------|
| 1 Zásuvka dávkovače pracích prostředků | 4 Typový štítek |
| 2 Ovládací panel | 5 Vypouštěč čerpadlo |
| 3 Držadlo dvířek | 6 Seřiditelné nožičky |

Zásuvka dávkovače pracích prostředků

☐ Komora pro prací prostředek používaná pro předpírku nebo fázi namáčení, nebo pro odstraňovač skvrn během aktivní fáze odstraňování skvrn (je-li k dispozici). Prací prostředek pro předpírku a namáčení se přidává na začátku pracího programu. Odstraňovač skvrn se přidává v aktivní fázi odstraňování skvrn.

☐ Komora na práškový nebo tekutý prací prostředek použitý pro hlavní praní. Tekutý prací prostředek nalijte **těsně před** spuštěním programu.

⊗ Příhrádka pro tekuté přísady (aviváž, škrob).

Dodržujte doporučení výrobce ohledně množství použitého pracího prostředku a nepřekračujte značku **"MAX"** na zásuvce dávkovače pracího prostředku. Všechny avivážní nebo škrobicí přísady se musí nalít do komory ještě před spuštěním pracího programu.

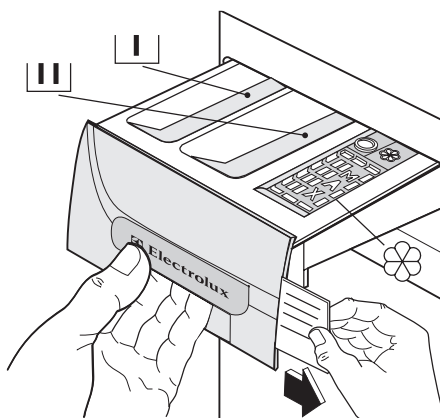

Tabulka programů

Se spotřebičem jsou dodávány různé tabulky programů v několika jazycích. Jedna je na přední straně zásuvky dávkovače pracích prostředků a ostatní jsou součástí návodu k

použití pro uživatele. Tabulku na zásuvce dávkovače můžete snadno vyměnit: vyjměte tabulku ze zásuvky posunutím směrem doprava a vložte tabulku v požadovaném jazyce.

Ovládací panel

i Níže vidíte obrázek ovládacího panelu. Jsou na něm programový volič, tlačítka, kontrolky a displej. Na následujících stranách jsou tyto ovladače označeny příslušnými čísly.

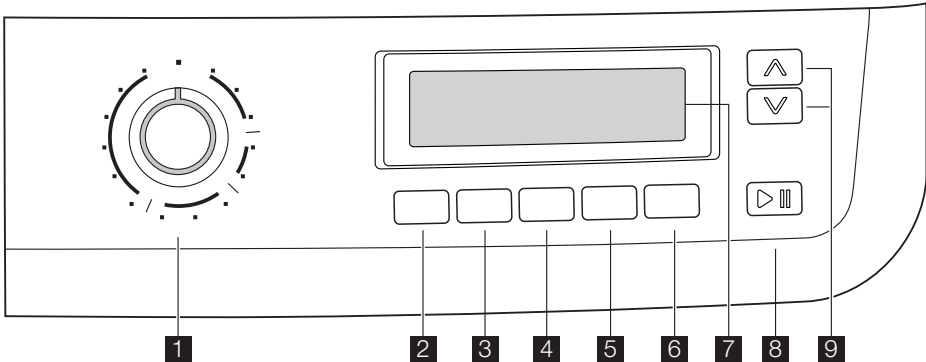

- 1** Volič programu
- 2** Tlačítko **TEPLOTA**
- 3** Tlačítko **Snížení rychlosti ODSTŘEDĚNÍ**
- 4** Tlačítko **SNADNÉ ŽEHLENÍ**
- 5** Tlačítko **EXTRA MÁCHÁNÍ**
- 6** Tlačítko **ODLOŽENÝ START**
- 7** Displej
- 8** Tlačítko **START/PAUZA**
- 9** Tlačítka **ČASOVÉHO MANAŽERA**

Volič programu

Volič programu umožňuje zapnutí či vypnutí pračky anebo výběr programu.

Teplota

Toto tlačítko umožňuje zvýšení nebo snížení prací teploty.

Snížení rychlosti odstředění

Stisknutím tohoto tlačítka můžete změnit rychlost odstředění vybraného programu.

Snadné žehlení

Jestliže zvolíte tuto funkci, prádlo se vypere a odstředí šetrným způsobem, aby se ne-

zmačkalo. Žehlení pak bude jednodušší. Pračka navíc u některých programů provede několik přídatných máchání. U bavlněných programů je maximální rychlost odstředění snížena automaticky.

Extra máchání

Tento spotřebič je navržen tak, aby šetřil vodou. Jestliže je však nezbytné máchat prádlo ve větším množství vody (extra máchání), zvolte tuto funkci. Pračka provede několik přídatných máchání. Tato možnost se doporučuje hlavně pro osoby alergické na prací prostředky a v oblastech s měkkou vodou.

Odložený start

Pomocí tohoto tlačítka můžete prací program odložit o 30 - 60 - 90 minut, 2 hodiny, a dále po 1 hodině až o max. 20 hodin.

Start/Pauza

Tímto tlačítkem spustíte nebo přerušíte zvolený program.

Časový manažer

Tato tlačítka umožňují upravit délku programu automaticky navrženou pračkou.

Displej

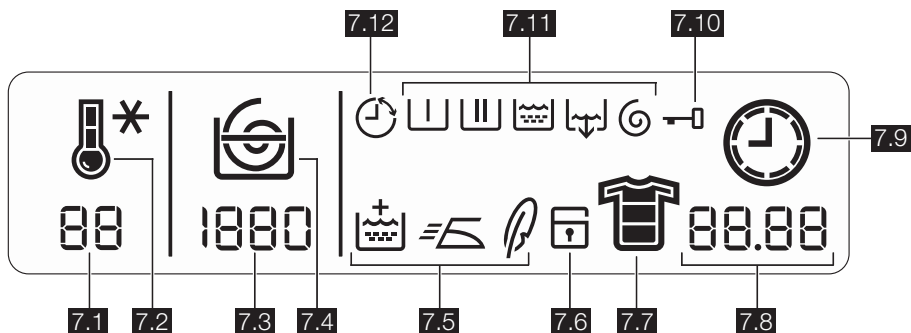

Na displeji se objevují následující údaje:

7.1: Hodnota teploty

7.2: Ikony teploty 🌡️, studená ❄️.

Během pracího cyklu se na displeji zobrazí animovaná ikona teploty označující, že pračka začala ohřívat vodu v bubnu.

7.3: Hodnota odstředění

7.4: Ikony rychlosti odstředění.

- Bez odstředění 🌀
- Zastavení máchání 🛑
- Noční cyklus 🌙

Během fáze odstředování se animuje spirála.

Možnost Bez odstředění: zruší všechny fáze odstředění a zvýší počet máchání pro některé programy.

Zastavení máchání: jestliže zvolíte tuto možnost, pračka nevyпустí vodu z posledního máchání, aby se prádlo nezmačkalo. Po skončení programu ukazuje displej tři blikající **0.00**, ikona **7.10** stále svítí, kontrolka tlačítka **8** je vypnutá a dvířka jsou zablokovaná na znamení, že se musí nejprve vypustit voda. Kroky nutné k vypuštění vody jsou popsány v části "Na konci programu".

Noční cyklus: po volbě této možnosti pračka neodčerpá vodu z posledního máchání, aby se prádlo nezmačkalo. Tento cyklus bez odstředění je velmi tichý a může být tedy zvolen pro praní v nočních hodinách nebo v době, kdy je levnější sazba za elektrickou energii. U některých programů se máchání provádějí s použitím většího množství vody. Po skončení programu ukazuje displej tři blikající **0.00**, ikona **7.10** stále svítí, kontrolka tlačítka **8** je vypnutá a dvířka jsou zablokovaná na znamení, že se musí nejprve vypustit

voda. Kroky nutné k vypuštění vody jsou popsány v části "Na konci programu".

7.5: Ikony možnosti

- Extra máchání 🚰
- Snadné žehlení 🧺
- Citlivý 🌀 (pokud je k dispozici).

7.6: Dětská bezpečnostní pojistka 🛑

7.7: Ikony stupně zašpinění

- Intenzivní 🧺
- Normální/Denní 🧺
- Lehký/Krátký 🧺
- Extra krátký 🧺

7.8:

• **Délka zvoleného programu**

Po volbě programu se na displeji zobrazí jeho délka v hodinách a minutách (například 2.05). Délka praní se vypočítává automaticky na základě doporučeného maximálního množství prádla pro každý druh tkaniny. Po spuštění programu se zbývající čas aktualizuje každou minutu.

• **Konec programu**

Po skončení programu se zobrazí tři blikající nuly, ikona **7.10** zhasne a dvířka je možné otevřít.

• **Nesprávná volba možnosti**

Jestliže zvolíte možnost, která není slučitelná se zvoleným programem, ve spodní části displeje se na několik vteřin zobrazí zpráva **Err** a příslušná červená kontrolka tlačítka **8** začne blikat.

• **Poplachové kódy**

V případě provozních problémů se na displeji mohou zobrazit některé poplachové kódy, např. **E20** (viz část "Co dělat, když...").

• Hodnota odloženého startu

7.9: Ikona hodin

Po spuštění programu se zobrazí délka praní a animuje se ikona hodin.













7.10: Ikona zablokovaných dveří

Po stisknutí tlačítka **8** a spuštění pračky se tato ikona rozsvítí a svítí pouze ikona probíhající fáze. Po skončení programu se zobrazí tři blikající nuly (**0.00**) a tato ikona zmizí.

7.11: Ikony fází pracího programu **Washing programme phase icons**

- Předpírka 
- Praní 
- Máchání 
- Vypouštění 

Tabulka symbolů

 = Bavlna,  = Energeticky úsporný program (úspora),  = Předpírka,  = Syntetické,  = Jemné,  = Vlna,  = Ruční praní,  = Dámské prádlo,  = Hedvábí,  = Džíny,  = Namáčení,  = Máchání, 

Při prvním použití









-  • Zkontrolujte, zda je elektrické a vodovodní připojení v souladu s pokyny k instalaci.
- Vyjměte z bubnu polystyren a veškerý další obalový materiál.
- Před prvním pracím cyklem spusťte cyklus pro bavlnu na maximální teplotu s prázdnou pračkou, aby se z bubnu a vany odstranily poslední zbytky pachů a mastnoty z výroby. Do komory pro hlavní praní dejte poloviční množství pracího prostředku a spusťte pračku,

• Odstředění

Po zvolení pracího programu se nahoře na displeji začnou zobrazovat ikony odpovídajícím různým fázím daného pracího programu. Po stisknutí tlačítka **8** zůstane svítit pouze ikona právě probíhajícího programu.

7.12: Ikona odložení

Zvolené odložení nastavené pomocí příslušného tlačítka se na několik vteřin objeví na displeji, potom se znovu zobrazí délka dříve zvoleného programu. Příslušná ikona se rozsvítí. Doba se snižuje o jednu jednotku každou hodinu, když zůstane pouze 1 hodina, snižuje se čas každou minutu.

= Vypouštění,  = Odstředění,  = Jemné odstředění,  = Teplota,  = Snadné žehlení,  = Extra máchání,  = Dětská bezpečnostní pojistka,  = Odložený start,  = Časový manažer

tu s prázdnou pračkou, aby se z bubnu a vany odstranily poslední zbytky pachů a mastnoty z výroby. Do komory pro hlavní praní dejte poloviční množství pracího prostředku a spusťte pračku,

Osobní nastavení

Zvukové signály

Pračka je vybavena zvukovým zařízením, které se rozezná v následujících případech:

- na konci cyklu
 - při poruše.
- Současným stisknutím tlačítek **4** a **5** na asi **6 vteřin** se zvukový signál vypne (s výjimkou případu poruchy). Dalším stisknutím těchto 2 tlačítek se zvukový signál opět aktivuje.

Dětská bezpečnostní pojistka

Toto zařízení umožňuje ponechat pračku bez dozoru a přitom bez obav, že se děti zraní,

nebo poškodí spotřebič. Tato možnost zůstává aktivní, i když pračka zrovna nepere. Dětskou pojistku můžete nastavit dvěma způsoby:

1. Před stisknutím tlačítka **8** : pračku nebude možné spustit.
 2. Po stisknutí tlačítka **8** : nebude možné změnit žádný program ani možnost.
- K aktivaci nebo vypnutí této možnosti stiskněte současně asi na 6 vteřin tlačítka **5** a **6** , dokud se na displeji neobjeví, nebo nezmizí ikona  .

Denní používání

Vložte prádlo

Otevřete dvířka opatrným zatažením za držadlo dvířek směrem ven. Prádlo vkládejte do

bubnu po jednotlivých kusech a důkladně ho protřepte. Zavřete dvířka.

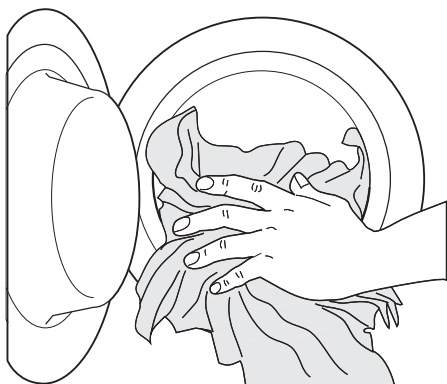

Odměříte prací prostředek a aviváž

Vytáhněte zásuvku dávkovače až na doraz. Odměříte požadované množství pracího prostředku, nasypete ho do komory pro hlavní praní , nebo do příslušné komory, pokud to zvolený program/možnost vyžaduje (viz další podrobnosti v části "Zásuvka dávkovače pracích prostředků").

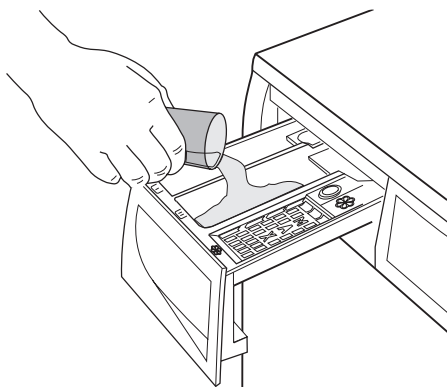

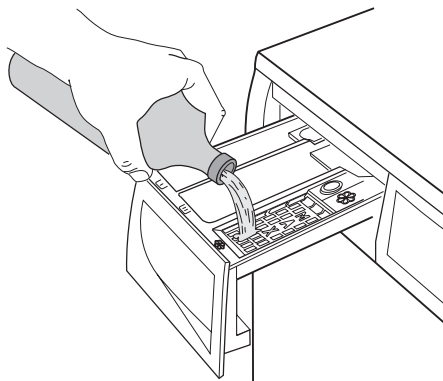

Jestliže chcete, nalijte aviváž do komory označené  (použité množství nesmí přesáhnout značku "MAX" na dávkovači). Zásuvku lehce zavřete.



Zvolte příslušný program otáčením voliče programu (1)

Otočte voličem programu na požadovaný program. Pračka navrhne teplotu a automaticky zvolí hodnotu maximální rychlosti odstředění pro zvolený program. Tyto hodnoty můžete změnit stisknutím příslušných tlačítek. **Zelená** kontrolka tlačítka **8** začne blikat.

Voličem programu je možné otáčet ve směru i proti směru hodinových ručiček. Chcete-li znovu nastavit program nebo vypnout pračku, otočte ho do polohy .

Na konci programu musíte otočením voliče programu do polohy  pračku vypnout.

! **Pozor** Pokud voličem programu otočíte za chodu spotřebiče na jiný program, **červená** kontrolka tlačítka **8** 3x zabliká a na displeji se objeví zpráva **Err** na znamení špatného výběru. Pračka nově zvolený program neprovede.

Zvolte teplotu stisknutím tlačítka 2

Když vyberete program, pračka automaticky navrhne obvyklou teplotu pro tento program. Opakovaným stisknutím tohoto tlačítka můžete zvýšit nebo snížit teplotu, chcete-li prádlo vyprat v jiné teplotě, než je teplota navržená pračkou.

Snižte rychlost odstředování pomocí tlačítka 3

Po zvolení požadovaného programu spotřebič automaticky nabídne maximální rychlost odstředění pro daný program.

Opakovaným stisknutím tlačítka **3** můžete změnit rychlost odstředění, chcete-li prádlo odstředít s jinou rychlostí.

Vyberte dostupné možnosti pomoci tlačítek **3, 4 a 5**

V závislosti na zvoleném programu lze kombinovat různé možnosti. Ty musí být zvoleny po výběru požadovaného programu a před stisknutím tlačítka **8**.

Po stisknutí těchto tlačítek se rozsvítí odpovídající ikony. Opětovným stisknutím tlačítek ikony zhasnou. Při nesprávně vybrané funkci 3x zabliká **červená** kontrolka tlačítka **8** a na displeji se na několik vteřin zobrazí zpráva **Err**.

i Povolené kombinace pracích programů a možností viz kapitola "Prací programy".

Zvolte Odložený start stisknutím tlačítka **6**

Před spuštěním programu, pokud chcete odložit start, stiskněte opakovaně tlačítko **6** k volbě požadovaného odkladu. Příslušná ikona **7.12** se objeví na displeji v jeho horní části.

Zvolená doba Odloženého startu (až o 20 hodin) se na několik vteřin objeví na displeji, potom se znovu zobrazí délka trvání programu.

Tuto možnost musíte zvolit po nastavení programu a před stisknutím tlačítka **8**.

Zrušit nebo upravit dobu odložení startu je možné kdykoliv před stisknutím tlačítka **8**. Volba odloženého startu:

1. Zvolte program a požadované možnosti.
2. Zvolte Odložený start stisknutím tlačítka **6**.
3. Stiskněte tlačítko **8**:
 - pračka zahájí odpočítávání zbylé doby po hodinách.
 - Program se spustí po uplynutí nastaveného času odložení.

Zrušení odloženého startu po stisknutí tlačítka **8**:

1. Uvedte pračku do stavu PAUZY stisknutím tlačítka **8**.
2. Stiskněte tlačítko **6**, dokud se nezobrazí symbol **0'**.
3. Stiskněte opět tlačítko **8** ke spuštění programu.

Důležité Zvolenou dobu odložení lze změnit jen po opětovné volbě pracího programu. Odložený start **nemůže** být zvolen u programu **VYPOUŠTĚNÍ**.

Spustíte program stisknutím tlačítka **8**

Zvolený program spustíte stisknutím tlačítka **8**, příslušná zelená kontrolka **8** přestane blikat. Na displeji se objeví ikona **7.10** na znamení, že pračka začala prát a dvířka jsou zablokovaná.

Přerušení probíhajícího programu se provádí stisknutím tlačítka **8**: zelená kontrolka začne blikat.

K restartování programu od místa, ve kterém byl přerušen, stiskněte opět tlačítko **8**. Pokud jste zvolili odložení startu, pračka zahájí odpočítávání zbylé doby.

Při nesprávně vybrané funkci 3x zabliká **červená** kontrolka tlačítka **8** a na displeji se na několik vteřin zobrazí zpráva **Err**.

Zvolte možnost Časový manažer stisknutím tlačítka **9**

Opakovaným stisknutím těchto tlačítek můžete délku pracího cyklu prodloužit nebo zkrátit. Na displeji se objeví ikona **7.7** a udává zvolený stupeň znečištění. Tato možnost je k dispozici pouze u programů **Bavlna**, **Syntetika** a **Jemné**.

Stupeň zašpinění	Ikona	Druh tkaniny
Intenzivní		Pro velmi zašpiněné prádlo
Normální		Pro normálně zašpiněné prádlo
Denní		Pro prádlo po jednodenním nošení
Mírný		Pro málo zašpiněné prádlo
Krátký		Pro velmi málo zašpiněné prádlo
Extra krátký ¹⁾		Pro prádlo, které bylo použito nebo nošeno pouze krátce

1) Doporučujeme snížit množství prádla (viz tabulka Prací programy).

Důležité Časový manažer nemůže být zvolen u **úsporných programů**. Nabídka těchto ikon stupně znečištění se liší podle druhu tkaniny, viz následující tabulka.

Tkanina	Stupeň zašpinění					
Bavlna						
95°/90°C	X	X	X	X	X	X
60°C/50°C	X	X	X	X	X	X
40°C	X	X	X	X	X	X
30°C	X	X	X	X	X	X
Studená	X	X	X	X	X	X
Syntetika						
60°C/50°C		X	X	X		X
40°C		X	X	X		X
30°C		X	X	X		X
Studená		X	X	X		X
Jemné prádlo						
40°C		X	X	X		X
30°C		X	X	X		X
Studená		X	X	X		X

Změna možnosti nebo probíhajícího programu

Každou funkci je možné změnit ještě před jejím provedením programem.

Před provedením jakékoli změny musíte pračku uvést do stavu PAUZY stisknutím tlačítka **8** (jestliže si přejete změnit možnost Časový manažer, musíte zrušit probíhající program a provést svoji volbu znovu).

Změna probíhajícího programu je možná pouze jeho novým nastavením. Otočte voličem programu do polohy a potom na nově zvolený program. Spusťte nový program opětovným stisknutím tlačítka **8**. Voda z pračického bubnu se nevypustí.

Přerušení programu

Stiskněte tlačítko **8** k přerušení probíhajícího programu, příslušná zelená kontrolka začne blikat.

Stiskněte znovu tlačítko k **restartování** programu.

Zrušení programu

Otočením voliče programu do polohy zrušíte právě probíhající program.

Nyní můžete zvolit nový program.

Otevření dvířek

Jestliže potřebujete dvířka otevřít po spuštění programu (nebo během doby odložení), musíte nejprve nastavit pračku do stavu PAUZY stisknutím tlačítka **8**.

Když ikona **7.10** zmizí z displeje, můžete otevřít dvířka.

Jestliže ikona **7.10** nezhasne, znamená to, že pračka již ohřívá, nebo že úroveň vody je příliš vysoká. Dvířka neotvírejte silou!

Jestliže dvířka nelze otevřít, ale vy to nutně potřebujete, vypněte pračku otočením voliče programu do polohy . Po několika minutách můžete dvířka otevřít. **(Dávejte pozor na hladinu vody a na teplotu!)**

Po zavření dvířek je nutné opět zvolit program a funkce a stisknout tlačítko **8**.

Na konci programu

Pračka se automaticky zastaví; Na displeji se objeví tři blikající (**0.00**) a kontrolka tlačítka **8** zhasne. Některé zvukové signály zní několik minut.

Pokud jste zvolili program nebo možnost, která končí s vodou v bubnu, ikona **7.10** zůstane svítit na znamení, že se před otevřením dvířek musí vypustit voda.

Vodu z pračky vypustte následujícím postupem:

1. Otočte voličem programu do polohy .
2. Zvolte program vypouštění nebo odstředění.
3. Pokud je třeba, snižte rychlost odstředění pomocí příslušného tlačítka.
4. Stiskněte tlačítko **8**.

Na konci programu ikona **7.10** zmizí a dvířka lze otevřít. Otočením voliče programu na se pračka vypne.

Vyjměte prádlo z bubnu a pečlivě zkontrolujte, zda je buben prázdný. Jestliže už nebudete pračku používat, zavřete přívod vody. Nechte dvířka pootevřená, abyste zabránili vzniku plísní a nepříjemných pachů.

Pohotovostní stav: Jestliže prádlo nevyměte z pračky do 10 minut po skončení programu, zhasne podsvícení displeje a zapne se systém úspory energie. Bliká jen tlačítko **8** a upozorňuje tak na nutnost vypnout pračku. Stisknutím jakéhokoliv tlačítka zrušíte úsporný energetický režim a můžete nastavit další prací program nebo pračku vypnout.

Užitečné rady a tipy

Třídění prádla

Sledujte symboly s kódy pro praní na každé visačce oděvu a dodržujte pokyny výrobce pro praní. Prádlo roztrďte takto: bílé, barevné, syntetické, jemné, vlněné.

Před vložením prádla

Nikdy neperte bílé a barevné prádlo dohromady. Bílé prádlo by při takovém praní ztratilo svoji bělost.

Nové barevné prádlo by mohlo pustit barvu; a proto by se poprvé mělo prát samostatně. Zapněte knoflíky polštářů, zatáhněte zipy, zapněte háčky a patenty. Svažte všechny pásky nebo dlouhé stužky.

Před praním odstraňte silné skvrny.

Zvláště odolné skvrny je třeba ošetřit již před praním speciálním čisticím nebo čistící pastou.

Se záclonami zacházejte se zvláštní péčí. Odstraňte háčky, nebo je vložte do nějakého uzavřeného pytlíku nebo sítky.

Stupně tvrdosti vody

Tvrdost vody se označuje tzv. stupni tvrdosti. Tvrdost vody ve své domácnosti zjistíte u místního vodárenského podniku, nebo na místním úřadě. Pokud má voda střední nebo vysoký stupeň tvrdosti, doporučujeme přidat změkčovadlo vody, vždy však s ohledem na pokyny výrobce. Pokud je voda měkká, upravte množství pracího prostředku.

Krev: čerstvé skvrny odstraňujte studenou vodou. Zaschlé skvrny nechte přes noc namočené ve speciálním pracím přípravku a pak je odstraňte ručně vodou a mýdlem.

Olejové barvy: navlhčete benzinovým čisticím skvrn, položte kus na měkkou látku a skvrnu vytřete; postup několikrát opakujte.

Zaschlé olejové skvrny: navlhčete terpentýnem a položte kus na měkkou látku. Skvrnu vytírejte ručně pomocí klůcku bavlněné látky.

Rez: použijte kyselinu šťavelovou rozpuštěnou v horké vodě, nebo odstraňovač rzi používaný za studena. U starých rezavých skvrn si počínejte opatrně, protože celulózová struktura bude již poškozená a tkanina by se mohla proděravět.

Plísňové skvrny: ošetřete je bělicím prostředkem a dobře vymáchejte (jen bílé a stálobarevné prádlo).

1) na umělé hedvábí aceton nepoužívejte

Tráva: lehce namydlete a ošetřete bělicím prostředkem (jen bílé a stálobarevné prádlo).
Skvrny od kuličkového pera a lepidel: navlhčete acetonem ¹⁾, položte oděv na měkkou látku a skvrnu ručně vytřete.

Rtěnka: navlhčete acetonem jako v předchozím případě, a pak skvrny ošetřete metylalkoholem. Zbylé stopy odstraňte pomocí bělicího prostředku.

Červené víno: namočte do vody s pracím prostředkem, vymáchejte a ošetřete kyselinou octovou nebo citrónovou a vymáchejte. Zbylé stopy odstraňte pomocí bělicího prostředku.

Inkoust: podle druhu inkoustu navlhčete tkaninu nejprve acetonem ¹⁾, pak kyselinou octovou; zbylé stopy na bílém prádle ošetřete bělicím prostředkem a pak řádně vymáchejte.

Skvrny od dehtu: nejprve skvrny ošetřete odstraňovačem skvrn, metylalkoholovým nebo benzinovým, a pak vytřete pastovým čisticím prostředkem.

Prací prostředky a přísady

Dobré výsledky praní závisí také na volbě pracího prostředku a použití správného množství, aby nedocházelo k plýtvání a poškozování životního prostředí.

Ačkoli jsou prací prostředky biologicky rozložitelné, obsahují látky, které ve velkých množstvích mohou změnit jemnou rovnováhu v přírodě.

Volba pracího prostředku závisí na druhu tkaniny (jemná, vlněná, bavlněná apod.), barvě, prací teplotě a stupni zašpinění.

V této práci se mohou používat všechny běžně dostupné prací prostředky, určené pro automatické pračky:

- práškové prostředky pro všechny druhy tkanin
- práškové prostředky pro jemné tkaniny (max. 60 °C) a vlnu
- tekuté prostředky, přednostně pro prací programy s nízkou prací teplotou (max. 60 °C), pro všechny druhy tkanin nebo speciální prostředky pouze pro vlnu.

Prací prostředek a jakékoli přísady se musí před spuštěním pracího programu dávkovat do příslušné komory zásuvky dávkovače.

Jestliže použijete tekutý prací prostředek, musíte zvolit program **bez** předpírky. Tato pračka je vybavena systémem recirkulace, který umožňuje optimální využití koncentrovaného pracího prostředku. Dodržujte doporučení výrobce ohledně množství použitého pracího prostředku a **nepřekračujte značku "MAX" na zásuvce dávkovače pracího prostředku**.

Množství pracího prostředku

Druh a množství pracího prostředku bude záviset na druhu tkaniny, množství prádla, stupni zašpinění a tvrdosti použité vody. Dodržujte pokyny výrobce k množství použitého prostředku.





Menší množství pracího prostředku použijte tehdy, když:















- perete malé množství prádla
- prádlo je lehce zašpiněné
- při praní se tvoří velké množství pěny.





Stupně tvrdosti vody



Tvrdost vody se označuje tzv. stupni tvrdosti. Tvrdost vody ve své domácnosti zjistíte u místního vodárenského podniku, nebo na místním úřadě. Pokud má voda střední nebo vysoký stupeň tvrdosti, doporučujeme přidat změkčovač vody, vždy však s ohledem na pokyny výrobce. Pokud je voda měkká, upravte množství čistícího prostředku.

Mycí programy

Program Maximální a minimální teplota Popis cyklu Maximální otáčky odstředění Maximální množství prádla Druh prádla	Funkce	Prací prostředek Komora
BAVLNA 90 °C - studená Hlavní praní - Máchání Odstředění při maximálních otáčkách Max. náplň 6 kg - Zmenšená náplň 3 kg ¹⁾ Pro bílou a barevnou bavlnu (normálně zašpiněné prádlo).	ODSTŘEDĚNÍ, ZASTAVENÍ MÁCHÁNÍ, BEZ ODSTŘEDĚNÍ, NOČNÍ CYKLUS, SNADNÉ ŽEHLENÍ, EXTRA MÁCHÁNÍ, ČASOVÝ MANAŽER	
BAVLNA S PŘEDPÍRKOU 90°-Studená Předpírka - Hlavní praní - Máchání Odstředění při maximálních otáčkách Max. náplň 6 kg - Zmenšená náplň 3 kg ¹⁾ Pro bílou nebo barevnou bavlnu s předpírkou (velmi zašpiněné prádlo).	ODSTŘEDĚNÍ, BEZ ODSTŘEDĚNÍ, ZASTAVENÍ MÁCHÁNÍ, NOČNÍ CYKLUS, SNADNÉ ŽEHLENÍ, EXTRA MÁCHÁNÍ, ČASOVÝ MANAŽER	 ²⁾
SYNETIKA 60°-Studená Hlavní praní - Máchání Maximální otáčky odstředování 900 ot/min Max. náplň 3 kg - Zmenšená náplň 1,5 kg ¹⁾ Syntetické nebo směšové tkaniny: spodní prádlo, barevné prádlo, nesrážlivé košile, blůzy.	ODSTŘEDĚNÍ, BEZ ODSTŘEDĚNÍ, ZASTAVENÍ MÁCHÁNÍ, NOČNÍ CYKLUS, SNADNÉ ŽEHLENÍ, EXTRA MÁCHÁNÍ, ČASOVÝ MANAŽER	
SYNETIKA S PŘEDPÍRKOU 60°-Studená Předpírka - Hlavní praní - Máchání Maximální otáčky odstředování 900 ot/min Max. náplň 3 kg - Zmenšená náplň 1,5 kg ¹⁾ Syntetické nebo směšové tkaniny s předpírkou: spodní prádlo, barevné prádlo, nesrážlivé košile, blůzy velmi špinavé prádlo).	ODSTŘEDĚNÍ, BEZ ODSTŘEDĚNÍ, ZASTAVENÍ MÁCHÁNÍ, NOČNÍ CYKLUS, SNADNÉ ŽEHLENÍ, EXTRA MÁCHÁNÍ, ČASOVÝ MANAŽER	 ²⁾

Program Maximální a minimální teplota Popis cyklu Maximální otáčky odstředění Maximální množství prádla Druh prádla	Funkce	Prací prostředek Komora
JEMNÉ 40°-Studená Hlavní praní - Máchání Maximální otáčky odstředování 700 ot/min Max. náplň 3 kg - Zmenšená náplň 1,5 kg ¹⁾ Jemné prádlo: akryl, viskóza, polyester.	ODSTŘEDĚNÍ, BEZ ODSTŘEDĚNÍ, ZA- STAVENÍ MÁCHÁNÍ, NOČNÍ CYKLUS, EXTRA MÁCHÁNÍ, ČASOVÝ MANAŽER	 
JEMNÉ S PŘEDPÍRKOU 40°-Studená Předpírka - Hlavní praní - Máchání Maximální otáčky odstředování 700 ot/min Max. náplň 3 kg - Zmenšená náplň 1,5 kg ¹⁾ Jemné prádlo: akryl, viskóza, polyester, s předpírkou.	ODSTŘEDĚNÍ, BEZ ODSTŘEDĚNÍ, ZA- STAVENÍ MÁCHÁNÍ, NOČNÍ CYKLUS, EXTRA MÁCHÁNÍ, ČASOVÝ MANAŽER	  
BAVLNA ÚSPORNÝ 90 °C - 40 °C Hlavní praní - Máchání Odstředění při maximálních otáčkách Max. náplň 6 kg Bílá a stálobarevná bavlna . Tento program je vhodný pro lehce nebo normálně zašpiněné bavlněné prádlo. Teplota bude nižší a doba praní bude delší. Tím dosáhnete dobrého pracího výsledku a ušetříte energii.	ODSTŘEDĚNÍ, BEZ ODSTŘEDĚNÍ, ZA- STAVENÍ MÁCHÁNÍ, NOČNÍ CYKLUS, SNADNÉ ŽEHLENÍ, EXTRA MÁCHÁNÍ	 
BAVLNA ÚSPORNÝ S PŘEDPÍRKOU 90 °C - 40 °C Předpírka - Hlavní praní - Máchání Odstředění při maximálních otáčkách Max. náplň 6 kg Pro bílou nebo barevnou bavlnu s předpírkou. Tento program je vhodný pro normálně zašpiněné bavlněné prádlo se skvrnami. Teplota bude nižší a doba praní bude delší.	ODSTŘEDĚNÍ, BEZ ODSTŘEDĚNÍ, ZA- STAVENÍ MÁCHÁNÍ, NOČNÍ CYKLUS, SNADNÉ ŽEHLENÍ, EXTRA MÁCHÁNÍ	  
SYNTETICKÉ ÚSPORNÝ 40° Hlavní praní - Máchání Maximální otáčky odstředování 900 ot/min Max. náplň 3 kg Tento program je vhodný pro syntetické a směšové tkaniny. Tím dosáhnete dobrého pracího výsledku a ušetříte energii. Prací teplota je 40°C.	ODSTŘEDĚNÍ, BEZ ODSTŘEDĚNÍ, ZA- STAVENÍ MÁCHÁNÍ, NOČNÍ CYKLUS, SNADNÉ ŽEHLENÍ, EXTRA MÁCHÁNÍ	 
SYNTETIKA ÚSPORNÝ S PŘEDPÍRKOU 40° Předpírka - Hlavní praní - Máchání Maximální otáčky odstředování 900 ot/min Max. náplň 3 kg Tento program je vhodný pro syntetické a směšové tkaniny se skvrnami. Tím dosáhnete dobrého pracího výsledku a ušetříte energii. Prací teplota je 40°C.	ODSTŘEDĚNÍ, BEZ ODSTŘEDĚNÍ, ZA- STAVENÍ MÁCHÁNÍ, NOČNÍ CYKLUS, SNADNÉ ŽEHLENÍ, EXTRA MÁCHÁNÍ	  

Program Maximální a minimální teplota Popis cyklu Maximální otáčky odstředění Maximální množství prádla Druh prádla	Funkce	Prací prostředek Komora
VLNA 40°-Studená Hlavní praní - Máchání Maximální rychlost odstředění 1000 ot/min Max. náplň 2 kg Prací program pro vlnu, která se může prát v pračce, i pro vlněné a jemné tkaniny doporučené prát ručně. Poznámka : Při praní jediného nebo objemného kusu může být spotřebič nevyvážený. Pokud spotřebič neprovede závěrečné odstředění, přidejte další prádlo, rovnoměrně ho rozložte rukou a pak zvolte program odstředění.	ODSTŘEDĚNÍ, BEZ ODSTŘEDĚNÍ, ZASTAVENÍ MÁCHÁNÍ, NOČNÍ CYKLUS	
RUČNÍ PRANÍ 40°-Studená Hlavní praní - Máchání Maximální rychlost odstředění 1000 ot/min Max. náplň 2 kg Speciální program pro jemné tkaniny se symbolem péče "ruční praní".	ODSTŘEDĚNÍ, BEZ ODSTŘEDĚNÍ, ZASTAVENÍ MÁCHÁNÍ, NOČNÍ CYKLUS	
SPODNÍ PRÁDLO 40° Hlavní praní - Máchání Maximální otáčky odstředování 900 ot/min Max. náplň 1 kg Tento program se hodí pro velmi jemné prádlo jako dámské prádlo, podprsenky, spodní prádlo apod.	ODSTŘEDĚNÍ, BEZ ODSTŘEDĚNÍ, ZASTAVENÍ MÁCHÁNÍ, NOČNÍ CYKLUS	
HEDVÁBÍ 30° Hlavní praní - Máchání Maximální otáčky odstředování 700 ot/min Max. náplň 1 kg Šetrný prací program vhodný pro hedvábí a smíšené syntetické prádlo.	ODSTŘEDĚNÍ, BEZ ODSTŘEDĚNÍ, ZASTAVENÍ MÁCHÁNÍ, NOČNÍ CYKLUS	
DŽÍNY 40° Hlavní praní - Máchání Maximální otáčky odstředování 1000 ot/minEWS 10770 W Maximální otáčky odstředování 1200 ot/minEWS 12770 W Max. náplň 3 kg S tímto programem je možné vyprat oděvy jako džínové kalhoty, košile a bundy, nebo žerzej vyrobený z hi-tech materiálů. (Funkce Extra máchání se zapne automaticky).	ODSTŘEDĚNÍ, BEZ ODSTŘEDĚNÍ, ZASTAVENÍ MÁCHÁNÍ, NOČNÍ CYKLUS, SNADNÉ ŽEHLENÍ	

Program Maximální a minimální teplota Popis cyklu Maximální otáčky odstředění Maximální množství prádla Druh prádla	Funkce	Prací prostředek Komora
NAMÁČENÍ 30° Předpírka - namáčení asi 40 minut - zastavení s vodou v bubnu Max. náplň 6 kg Speciální program pro velmi znečištěné prádlo. V pračce se namáčí prádlo při 30°C. Pračka se automaticky zastaví po uplynutí doby namáčení s vodou v bubnu. Před spuštěním nové prací fáze je nutné vodu odčerpát: <ul style="list-style-type: none"> • Pouze vypouštění : otočte programovým voličem na program Vypouštění. (Stiskněte tlačítko 8). • Vypouštění a odstředění : otočte voličem programu na program Odstředění, snižte rychlost odstředění pomocí tlačítka 3 , a potom stiskněte tlačítko 8 . Důležité! Tento program nelze použít pro velmi jemné tkaniny jako hedvábí nebo vlnu. Prací prostředek pro namáčení nasypte do komory označené . Na konci namáčení (po odčerpání vody), můžete zvolit prací program. (Nejdříve otočte voličem programu na  , potom na program a stiskněte tlačítko 8).		 2)
MÁCHÁNÍ Máchání Odstředění při maximálních otáčkách Max. náplň 6 kg S tímto programem je možné vymáchat a odstředít bavlněné oblečení, které jste předtím vyprali ručně. Pračka provede 3 máchání a závěrečné dlouhé odstředění. Rychlost odstředění může být snížena.	ODSŤŘEDĚNÍ, BEZ ODSŤŘEDĚNÍ, ZASTAVENÍ MÁCHÁNÍ, NOČNÍ CYKLUS, SNADNÉ ŽEHLĚNÍ, EXTRA MÁCHÁNÍ	
VYPOUŠTĚNÍ Vypuštění vody Max. náplň 6 kg Používá se pro vypuštění vody z posledního máchání u programů se zapnutou možností Zastavení máchání nebo Noční provoz.		
ODSŤŘEDĚNÍ Vypouštění a dlouhé odstředění Odstředění při maximálních otáčkách Max. náplň 6 kg Samostatné odstředění pro ručně prané prádlo a po programech se zapnutou možností Zastavení máchání a Noční cyklus. Můžete zvolit rychlost odstředění stisknutím příslušného tlačítka podle druhu prádla, které má být odstředěno.	ODSŤŘEDĚNÍ	
JEMNÉ ODSŤŘEDĚNÍ Vypouštění a krátké odstředění Maximální otáčky odstředování 700 ot/min Max. náplň 3 kg Samostatné krátké odstředění pro jemné, syntetické, vlněné a hedvábné a ručně prané prádlo.	ODSŤŘEDĚNÍ	

Program Maximální a minimální teplota Popis cyklu Maximální otáčky odstředění Maximální množství prádla Druh prádla	Funkce	Prací prostředek Komora
O = VYPNUTO Ke zrušení probíhajícího programu nebo vypnutí spotřebiče .		

- 1) Zvolíte-li možnost Extra krátký stisknutím tlačítka **9** , doporučujeme snížit maximální množství prádla podle uvedených pokynů. Plná náplň prádla je možná, ale prací výsledky budou trochu horší.
- 2) Jestliže použijete tekutý prací prostředek, musíte zvolit program bez předpirky.

Čištění a údržba

⚠ Upozornění Před každou údržbou nebo čištěním musíte spotřebič odpojit od přívodu proudu.

Odvápnění

Běžně používaná voda obsahuje vápenec. Doporučujeme proto pravidelně používat v práčce práškový změkčovač vody. Tento postup provádějte samostatně, nikoliv při praní, a dodržujte pokyny výrobce ohledně změkčovacího prášku. Tím se zabrání usazování vodního kamene.

Po každém praní

Nechte dvířka na chvíli otevřená. To pomůže zabránit vlhkosti a vzniku zápachu uvnitř spotřebiče. Otevřením dvířek po praní se také chrání dveřní těsnění.

Údržbové praní

Při nízkých pracích teplotách se uvnitř bubnu mohou vytvořit usazeniny.

Doporučujeme proto provádět pravidelně údržbové praní.

K provedení údržbového praní:

- V bubnu nesmí být prádlo.
- Zvolte prací program pro bavlnu s nejvyšší teplotou.
- Použijte normální dávku pracího prostředku s biologickými vlastnostmi.

Čištění vnějších ploch

Venkovní plochy pračky umývejte pouze vodou se saponátem a poté důkladně vysušte.

Důležité K čištění vnějších ploch nepoužívejte metylalkohol, rozpouštědla nebo podobné prostředky.

Čištění zásuvky dávkovače pracích prostředků

Zásuvku dávkovače pracích prostředků je nutné čistit pravidelně.

Zásuvku dávkovače pracích prostředků na prací prášek a přísady je nutné čistit pravidelně.

Vyndejte zásuvku tak, že stlačíte úchytku směrem dolů a vytáhněte ji ven.

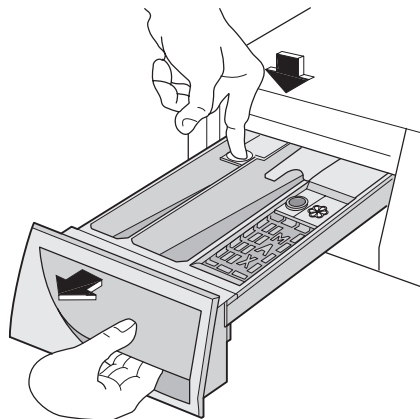

Propláchněte ji pod vodovodem, abyste odstranili všechny zbytky nahromaděného prášku.

Aby čištění bylo snazší, je třeba vrchní díl komory na přísady vyjmout. Všechny části omýjte vodou.

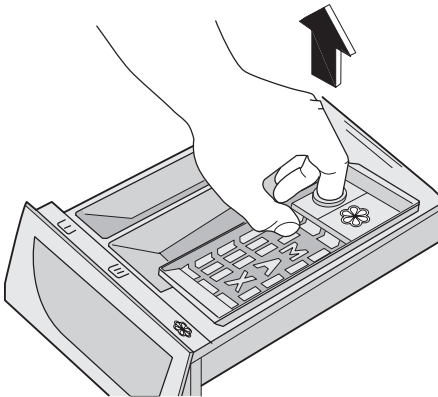

Komoru zásuvky dávkovače očistěte kartáčkem.

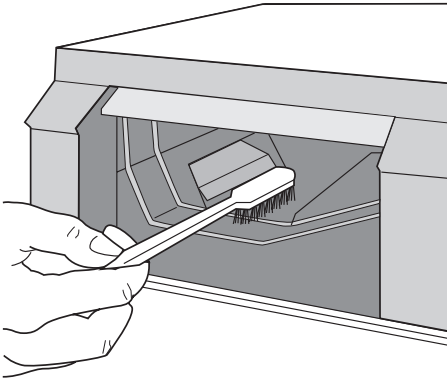

Prací bubna

V bubnu se může usazovat rez z rezavých částic v prací vodě nebo z vodovodního kohoutku obsahujících železo.

Důležité Při čištění bubnu nepoužívejte kyselé odvápnovací prostředky, drsné čisticí prostředky obsahující chlor, železné nebo ocelové drátěnky.

1. Odstraňte všechny usazeniny rzi v bubnu čisticími prostředky pro nerezovou ocel.
2. Nechte proběhnout prací program bez prádla, aby se odstranily všechny zbytky čisticích prostředků.

Program: Zvolte program pro bavlnu s maximální teplotou a přidejte asi 1/4 odměrky pracího prostředku.

Těsnění dvířek

Čas od času je nutné zkontrolovat těsnění dvířek a odstranit případné cizí předměty, které se do něj mohly zachytit.

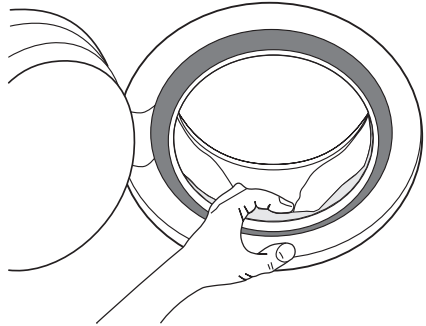

Vypouštěcí čerpadlo

Vypouštěcí čerpadlo musí být kontrolováno pravidelně a zejména, jestliže:

- pračka nevypustí vodu a/nebo neodstřeďuje
- pračka vydává během vypouštění neobvyklé zvuky způsobené předměty, jako jsou zavírací špendlíky, mince apod., které blokují čerpadlo.

Postupujte následovně:

1. Spotřebič odpojte od sítě.
2. Jestliže je to nutné, počkejte, až voda vychladne.
3. Otevřete dvířka čerpadla tak, že je vypáčíte v místě prohlubně mincí (nebo k tomu určeným nástrojem, který naleznete podle modelu spotřebiče v sáčku s návodem k použití).

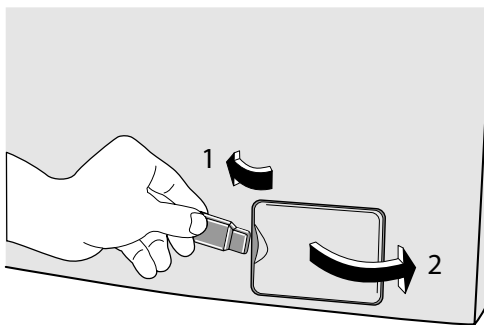

4. K čerpadlu postavte plochou mísu na vodu, která vyteče z pračky.

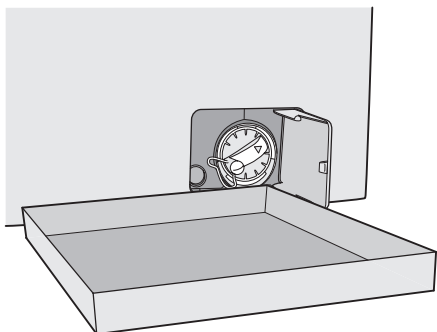

5. Z krytu filtru vytáhněte pomocí kleští nouzový vypouštěcí uzávěr.

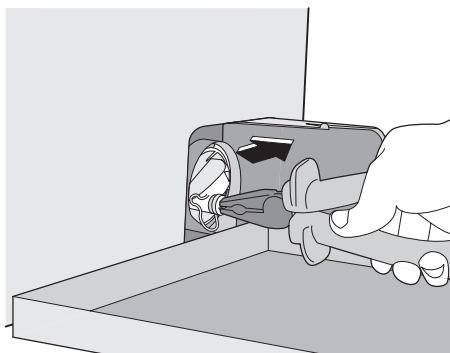

6. Když voda přestane vytékat, odšroubujte kleštěmi kryt čerpadla a vyjměte filtr. Připravte si hadřík na utírání vody, která by mohla vytéct při odmontování krytu.

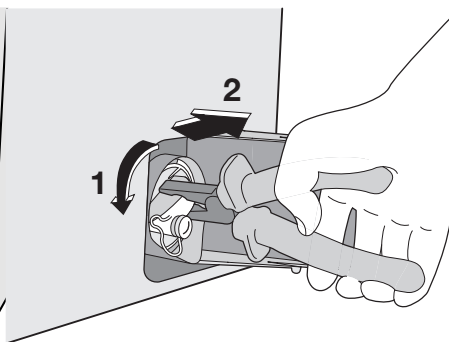

7. Vyjměte z rotoru čerpadla všechny předměty, které se v něm zachytily tak, že jím budete rukou otáčet.

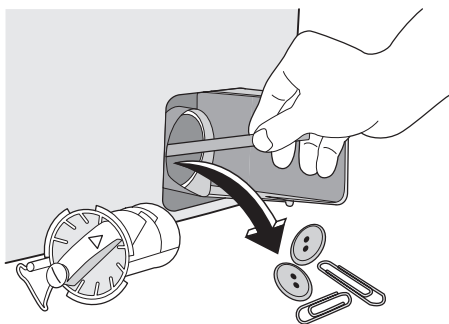

8. Vraťte filtr zpět do tělesa čerpadla, dbejte na jeho správné umístění. Po zasunutí ho pevně zašroubujte.

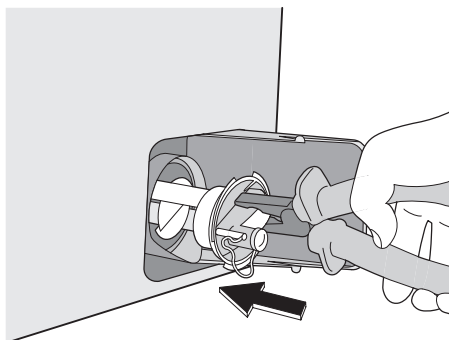

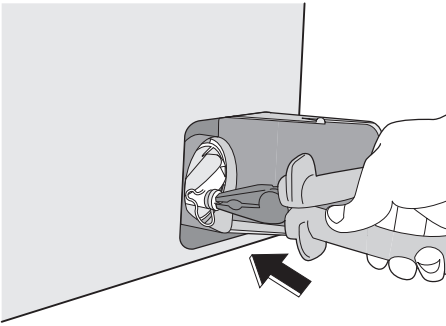

9. Vraťte nouzový vypouštěcí uzávěr do krytu filtru a dobře ho upevněte.

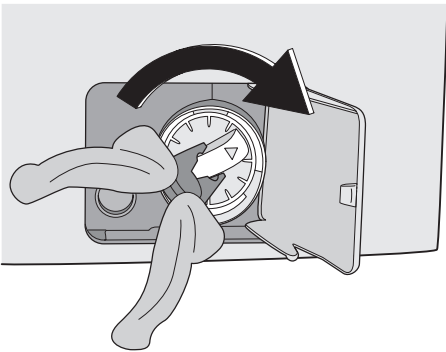

10. Zavřete dvířka čerpadla.

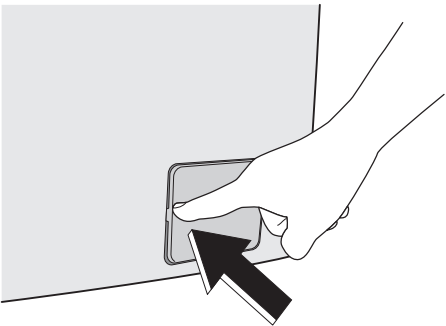

⚠ Upozornění Jestliže je pračka používána, může být v závislosti na vybraném programu v čerpadle horká voda. Nikdy nesnímejte kryt čerpadla během pracovního cyklu, vždy počkejte, až pračka dokončí cyklus a bude prázdná. Při nasazování krytu zpět dbejte na to, aby byl pevně dotažen tak, aby nemohla

prosakovat voda a malé děti ho nemohly odšroubovat.

Čištění filtru přívodní hadice

Jestliže zjistíte, že pračka trvá delší dobu než se naplní vodou, zkontrolujte filtr umístěný ve šroubení přívodní hadice, zda není zanesený.

1. Zavřete vodovodní kohoutek.
2. Odšroubujte hadici od vodovodního kohoutku.
3. Vyčistěte filtr v hadici tvrdým kartáčkem.
4. Přívodní hadici našroubujte zpět na vodovodní kohoutek.

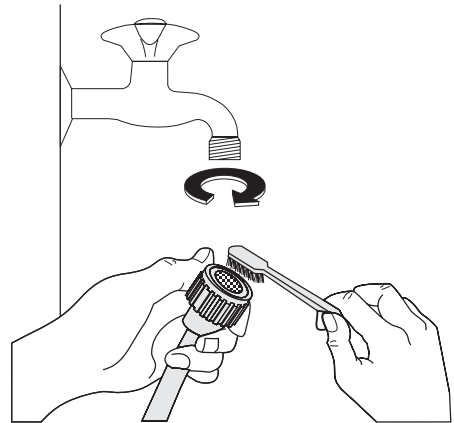

Nouzové vypouštění

Když se voda z pračky nevypustila, vypustte ji následujícím postupem:

1. vytáhněte zástrčku ze zásuvky;
2. zavřete vodovodní kohoutek;
3. podle potřeby počkejte, až se voda ochladí;
4. otevřete dvířka čerpadla;
5. na podlahu dejte mísu. Z krytu filtru vyjměte nouzový vypouštěcí uzávěr. Voda vyteče samospádem do nádoby. Když je nádoba plná, uzávěr opět zašroubujte do krytu filtru. Nádobu vylijte. Opakujte postup, dokud voda vytéká;
6. je-li to nutné, vyčistěte čerpadlo podle dříve uvedených pokynů;
7. zašroubujte opět čerpadlo a zavřete dvířka.

Opatření proti vlivu mrazu

Jestliže je pračka instalována v místě, kde by teplota mohla klesnout pod bod mrazu, je třeba provést následující opatření:

1. Vytáhněte zástrčku ze zásuvky.
2. Zavřete vodovodní kohoutek.
3. Odšroubujte přívodní hadici.
4. Vložte konec přívodní hadice do nádoby umístěné na podlaze, otevřete nouzový

vypouštěcí uzávěr filtru a nechte vytéct vodu z pračky.

5. Nouzový vypouštěcí uzávěr vraťte zpět do filtru a přívodní hadici přišroubujte zpět.
6. Když budete chtít pračku znovu uvést do provozu, zkontrolujte, zda je teplota v místnosti vyšší než 0 °C.

Co dělat, když...

Některé problémy jsou způsobeny pouze zanedbáním údržby nebo přehlédnutím a můžete je snadno odstranit sami bez volání do servisu. Před zavoláním do servisního střediska proveďte nejprve níže uvedené kontroly. Je možné, že během provozu pračky začne blikat **červená** kontrolka tlačítka **8**, každých 20 vteřin zazní zvukové signály a na displeji se zobrazí jeden z následujících poplachových kódů na znamení, že pračka nefunguje:

- **E10**: problém s dodávkou vody,
- **E20**: problém s vypouštěním vody,
- **E40**: otevřená dvířka.

Po odstranění problému stiskněte tlačítko **8** k restartování programu. Pokud potíže přetrvávají i po provedení kontrol, zavolejte do místního servisního střediska.

Problém	Možná příčina/Řešení
Pračka nezačne prát:	<p>Dvířka nejsou zavřena. E40</p> <ul style="list-style-type: none"> • Zavřete dobře dvířka. <p>Zástrčka není řádně zasunutá do síťové zásuvky.</p> <ul style="list-style-type: none"> • Zasuňte zástrčku do síťové zásuvky. <p>V zásuvce není proud.</p> <ul style="list-style-type: none"> • Zkontrolujte elektrickou instalaci v domácnosti. <p>Je spálená hlavní pojistka.</p> <ul style="list-style-type: none"> • Vyměňte pojistku. <p>Nenastavili jste správně volič programu a nestiskli tlačítko 8.</p> <ul style="list-style-type: none"> • Otočte voličem programu a stiskněte opět tlačítko 8. <p>Zvolili jste odložený start.</p> <ul style="list-style-type: none"> • Přejete-li si vyprat prádlo hned, zrušte odložený start. <p>Je zapnutá dětská pojistka.</p> <ul style="list-style-type: none"> • Vypněte dětskou pojistku.
Pračka se neplní vodou:	<p>Vodovodní kohout je zavřený. E10</p> <ul style="list-style-type: none"> • Otevřete vodovodní kohout. <p>Přívodní hadice je přiskřípnutá nebo přehnutá. E10</p> <ul style="list-style-type: none"> • Zkontrolujte připojení přívodní hadice. <p>Filtr v přívodní hadici je zanesený. E10</p> <ul style="list-style-type: none"> • Vyčistěte filtr v přívodní hadici. <p>Dvířka nejsou správně zavřena. E40</p> <ul style="list-style-type: none"> • Zavřete dobře dvířka.
Pračka napustí vodu a hned ji vypustí:	<p>Konec vypouštěcí hadice je příliš nízký.</p> <ul style="list-style-type: none"> • Viz příslušný odstavec v části "Vypouštění vody".

Problém	Možná příčina/Řešení
Pračka nevypouští vodu a/ nebo neodstřeďuje:	<p>Hadice je přiskřípnutá nebo přehnutá. <i>E20</i></p> <ul style="list-style-type: none"> • Zkontrolujte připojení vypouštěcí hadice. <p>Došlo k ucpání vypouštěcího filtru. <i>E20</i></p> <ul style="list-style-type: none"> • Vyčistěte vypouštěcí filtr. <p>Zvolili jste možnost nebo program končící s nevypuštěnou vodou v bubnu, nebo program, u kterého jsou zrušeny všechny fáze odstřeďování.</p> <ul style="list-style-type: none"> • Zvolte program vypouštění nebo odstředění. <p>Prádlo uvnitř pračky je nerovnoměrně rozloženo.</p> <ul style="list-style-type: none"> • Rozložte znovu prádlo.
Na podlaze je voda:	<p>Bylo použito nadměrné množství anebo nevhodný prací prostředek (příliš pěni).</p> <ul style="list-style-type: none"> • Snižte množství pracího prostředku nebo použijte jiný. <p>Zkontrolujte, zda nedochází k únikům vlivem netěsnosti ve spojkách přívodních hadic. Někdy není snadné únik vody z hadice zpozorovat, protože voda teče po hadici; zkontrolujte proto, zda není vlhká.</p> <ul style="list-style-type: none"> • Zkontrolujte připojení přívodní hadice. <p>Přívodní hadice je poškozená.</p> <ul style="list-style-type: none"> • Vyměňte ji za novou. <p>Nevrátili jste zpět uzávěr nouzové vypouštěcí hadičky, nebo jste filtr po vyčištění špatně zašroubovali.</p> <ul style="list-style-type: none"> • Nasadte uzávěr nouzové vypouštěcí hadičky nebo úplně zašroubujte filtr.
Prádlo není dobře vyprané:	<p>Použili jste málo pracího prostředku nebo nevhodný prostředek.</p> <ul style="list-style-type: none"> • Zvyšte množství pracího prostředku nebo použijte jiný. <p>Odolné skvrny nebyly před praním nijak ošetřeny.</p> <ul style="list-style-type: none"> • K odstranění odolných skvrn použijte čisticí prostředky na skvrny. <p>Nezvolili jste správnou teplotu.</p> <ul style="list-style-type: none"> • Zkontrolujte, zda jste zvolili správnou teplotu. <p>Nadměrné množství prádla.</p> <ul style="list-style-type: none"> • Snižte množství prádla.
Dvířka nejdou otevřít:	<p>Program ještě běží.</p> <ul style="list-style-type: none"> • Počkejte na konec pracího cyklu. <p>Zablokování dvířek není uvolněno.</p> <ul style="list-style-type: none"> • Počkejte, až symbol  zhasne. <p>V bubnu je voda.</p> <ul style="list-style-type: none"> • Pro vypuštění vody zvolte program vypouštění nebo odstředění.
Pračka vibruje, je hlučná:	<p>Nebyly odstraněny přepravní šrouby a výplň.</p> <ul style="list-style-type: none"> • Zkontrolujte správnou instalaci spotřebiče. <p>Nožičky nejsou seřazené.</p> <ul style="list-style-type: none"> • Zkontrolujte správné vyvážení spotřebiče vodováhou. <p>Prádlo uvnitř pračky je nerovnoměrně rozloženo.</p> <ul style="list-style-type: none"> • Rozložte znovu prádlo. <p>Může to být také tím, že je v pračce příliš málo prádla.</p> <ul style="list-style-type: none"> • Vložte více prádla.

Problém	Možná příčina/Řešení
Odstředování se spustí později nebo vůbec:	Elektronické zařízení pro detekci nevyváženosti přerušilo odstředování, protože prádlo není v bubnu rovnoměrně rozloženo. Otáčením bubnu v opačném směru se systém snaží o lepší rozložení prádla. Může se o to pokusit několikrát, než zmizí nerovnováha a může se dokončit normální odstředění. Není-li ani po 10 minutách prádlo rovnoměrně rozloženo v bubnu, pračka prádlo neodstředí. V takovém případě znovu rozložte prádlo rukou a zvolte odstředovací program. <ul style="list-style-type: none"> • Rozložte znovu prádlo. Příliš málo prádla. <ul style="list-style-type: none"> • Přidejte další prádlo, rovnoměrně ho rozložte rukou a pak zvolte program odstředění.
Pračka vydává zvláštní zvuk:	Pračka je vybavena typem motoru, který vydává ve srovnání s tradičními motory nezvyklý zvuk. Tento nový motor zajišťuje měkčí začátek a rovnoměrnější rozdělení prádla v bubnu při odstředění i zvýšenou stabilitu pračky.
V bubnu není vidět žádná voda:	Spotřebiče s moderní technologií fungují velmi úsporně s menší spotřebou vody při zachování stejné účinnosti.

Pokud problém nemůžete určit nebo vyřešit, obraťte se prosím na naše servisní středisko. Dříve než budete telefonovat do servisu, poznamenejte si model, sériové číslo a datum zakoupení pračky; servisní středisko se na tyto údaje bude dotazovat.

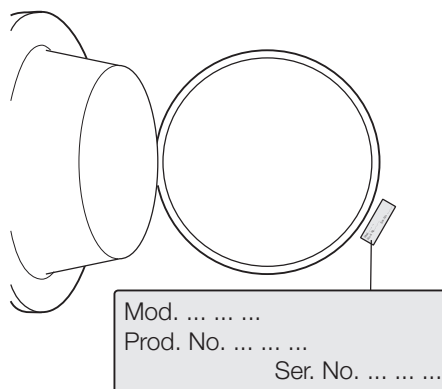

Technické údaje

Rozměry	Šířka Výška Hloubka	60 cm 85 cm 44 cm
Připojení k elektrické síti	Informace o připojení k elektrické síti jsou uvedeny na typovém štítku na vnitřním okraji dvířek pračky.	
Tlak přívodu vody	Minimální Maximální	0,05 MPa 0,8 MPa
Maximální množství prádla	Bavlna	6 kg
Rychlost odstředění	Maximální	1000 ot/min (EWS 10770 W) 1200 ot/min (EWS 12770 W)

Údaje o spotřebě

Program	Spotřeba energie (kWh)	Spotřeba vody (litry)	Délka programu (minuty)
Bílá bavlna 90°	2.0	62	Délku programů můžete vidět na displeji ovládacího panelu.
Bavlna 60°	1.2	59	
Bavlna Eco 60° 1)	1.02	49	
Bavlna 40°	0.75	59	
Syntetika 40°	0.5	49	
Jemné 40°	0.55	55	
Vlna/ Ruční práni 30°	0.3	50	

1) "Bavlna Eco" při 60 °C s náplní 6kg je referenční program pro údaje uvedené na energetickém štítku podle směrnice EHS 92/75.

i Údaje o spotřebě uvedené v této tabulce jsou čistě orientační, protože se mohou lišit podle množství a druhu prádla, teploty přiváděné vody a teploty prostředí.

Instalace

Vybalení

Před použitím spotřebiče je nutné odstranit všechny přepravní šrouby a obaly. Doporučíme uschovat si všechny ochranné přepravní prvky, abyste je mohli použít při případné další dopravě spotřebiče.

- Po úplném odstranění obalů položte pračku opatrně na zadní stranu, abyste mohli odstranit polystyrénový podstavec ze spodní části spotřebiče.

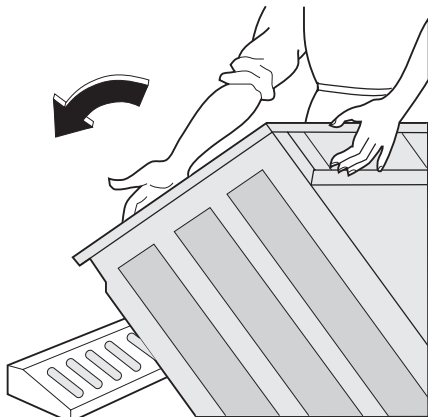

- Z držáků na zadní straně pračky vyjměte elektrický přívodní kabel, vypouštěcí a přívodní hadici.

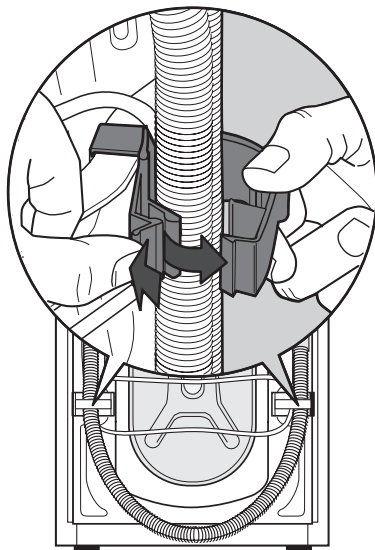

3. Vyšroubujte tři šrouby.

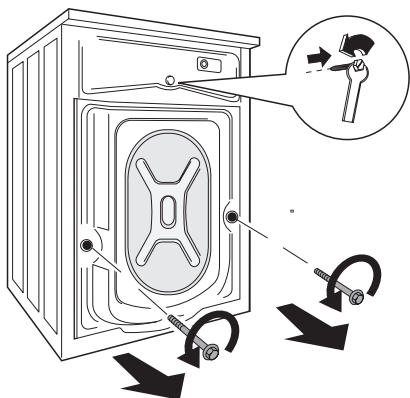

4. Vytáhněte příslušné plastové rozpěrky.

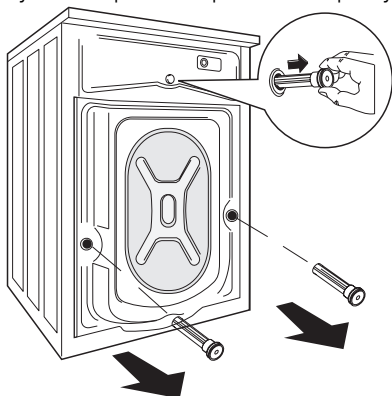

5. Do malého horního otvoru a dvou širokých otvorů vložte odpovídající plastové krytky, které jsou uloženy v sáčku s návodem k použití.

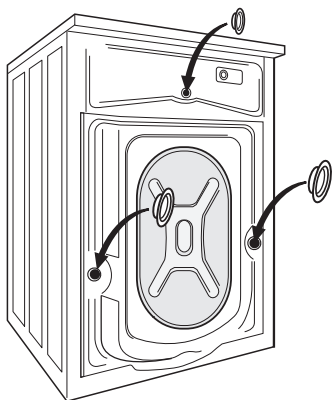

Umístění

Instalujte spotřebič na tvrdé rovné podlaze. Zkontrolujte, zda proudění vzduchu kolem spotřebiče není znemožněno koberci, rohožemi apod. Zkontrolujte, zda se spotřebič nedotýká stěn nebo jiného kuchyňského nábytku. Vyrovnajte pračku zvýšením nebo snížením nožiček. Nožičku lze někdy utáhnout jen obtížně, protože je vybavena pojistnou maticí, ale pračka **MUSÍ** být vyrovnaná a stabilní. Podle potřeby zkontrolujte správné vyrovnaní pomocí vodováhy. Nezbytné úpravy můžete provádět pomocí klíče. Přesné vyrovnaní zabraňuje vibracím, hluku a pohybu pračky během provozu.

! **Pozor** Nikdy nevyrovnávejte případné nerovnosti podlahy podkládáním kartónu, dřeva nebo podobných materiálů pod spotřebič.

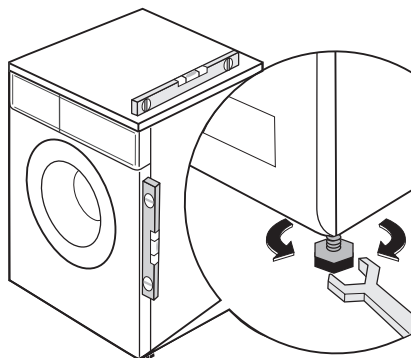

Přívod vody

! **Upozornění** Tento spotřebič musí být připojen k přívodu studené vody.

1. Přívodní hadici, která se dodává se spotřebičem, připojte ke kohoutku s 3/4" závitem. Vždy použijte hadici dodávanou s pračkou.

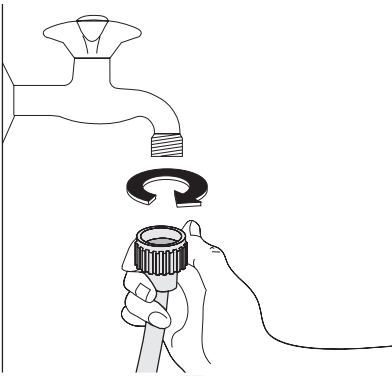

Důležité Pro přívod vody nepoužívejte hadice z předchozího spotřebiče.

2. Konec přívodní hadice na straně pračky se může obrátit kterýmkoli směrem jako na obrázku.

Neumísťujte přívodní hadici směrem dolů. Zahněte hadici doleva nebo doprava podle polohy vodovodního kohoutku.

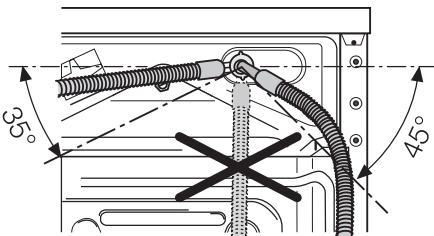

3. Nasadíte správně hadici utažením pojistné matice. Po umístění přívodní hadice se ujistěte, že jste dotáhli matici, aby neunikala voda.

Přívodní hadici nelze nastavovat. Jestliže je příliš krátká a nechcete přemístit kohoutek, musíte koupit novou delší hadici, která je speciálně určená pro tento účel.

Důležité Je-li potrubí, ke kterému připojujete spotřebič nové, anebo už delší dobu

nepoužívané, nechte vodu před připojením přívodní hadice nějakou dobu odtéct. Tímto způsobem se vyplaví případné usazeniny písku a rzi v potrubí.

Vypouštění vody

Konec vypouštěcí hadice můžete umístit třemi různými způsoby.

- **Zaháknutím umělohmotného kolena** dodávaného s pračkou za okraj umyvadla. Důležité je, aby koleno se zahnutou částí hadice nemohlo při vypouštění sklouznout z umyvadla. Upevněte ho proto šňůrkou ke kohoutku nebo k háčku na zdi.

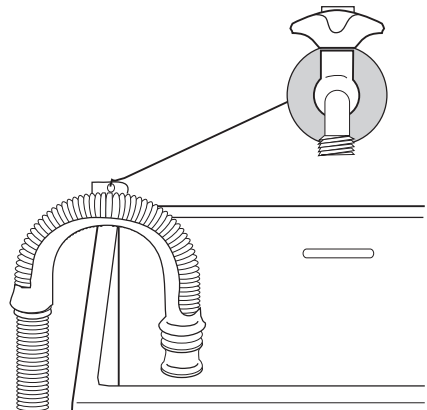

- **Odbočkou v odpadu umyvadla.** Tato odbočka se musí nacházet nad sifonem tak, aby byl oblouk hadice vzdálený minimálně 60 cm od podlahy.
- **Přímo do odpadního potrubí**, které se nachází ve výšce minimálně 60 cm a maximálně 90 cm od podlahy. Konec vypouštěcí hadice musí být stále větraný, tj. vnitřní průměr odpadního potrubí musí být širší než vnější průměr vypouštěcí hadice. Vypouštěcí hadice nesmí být nikde zkroutená.

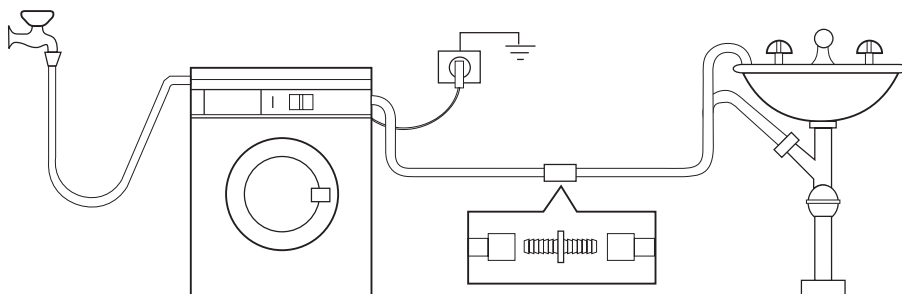

Je-li to nutné, můžete vypouštěcí hadici prodloužit na maximálně 4 metry. Přídavnou vypouštěcí hadici a spojovací díl můžete zakoupit v místním servisním středisku.

Připojení k elektrické síti

Informace o připojení k elektrické síti jsou uvedeny na typovém štítku na vnitřním okraji dveří pračky.

Ověřte si, že váš domácí elektrický rozvod unese maximální požadované zatížení i případně další současně zapnuté domácí elektrospotřebiče.

! Pračku zapojte na zásuvku s uzemněním.

! Výrobce odmítá veškerou odpovědnost za možné poškození

zdraví a za škody na majetku, k nimž došlo v důsledku nedodržení výše uvedených pokynů.

! Přívodní kabel musí být po instalaci spotřebiče snadno přístupný.

! Kdybyste potřebovali vyměnit přívodní kabel, musí výměnu provést naše servisní středisko.

Poznámky k ochraně životního prostředí

Symbol  na výrobku nebo jeho balení udává, že tento výrobek nepatří do domácího odpadu. Je nutné odvézt ho do sběrného místa pro recyklaci elektrického a elektronického zařízení. Zajištěním správné likvidace tohoto výrobku pomůžete zabránit negativním důsledkům pro životní prostředí a lidské zdraví, které by jinak byly způsobeny nevhodnou likvidací tohoto výrobku. Podrobnější informace o recyklaci tohoto výrobku zjistíte u příslušného místního úřadu, služby pro likvidaci domovního odpadu nebo v obchodě, kde jste výrobek zakoupili.

Obalové materiály

Materiály označené symbolem  jsou recyklovatelné.

>PE <=polyethylene

>PS <=polystyrene

>PP <=polypropylen

Tyto materiály je nutné vhodit do příslušných sběrných kontejnerů, aby mohlo dojít k jejich druhotnému využití.

Ekologické rady

Chcete-li ušetřit vodu i energii a přispět k ochraně životního prostředí, doporučujeme řídit se následujícími radami:

- Normálně zašpiněné prádlo můžete prát bez předpírky, ušetříte prací prostředek, vodu i čas (a ochráníte tak i životní prostředí).
- Praní je úspornější při plné náplni prádla.
- Vhodným předběžným ošetřením můžete před praním odstranit skvrny a zašpiněná místa; prádlo pak můžete vyprat při nižší teplotě.
- Prací prostředky dávkujte podle tvrdosti vody, množství praného prádla a stupně zašpinění.

www.electrolux.com

www.electrolux.cz