

Automatická pračka

WNF 6300 WEN20

Uživatelská příručka

Blomberg

1. Důležité bezpečnostní a ekologické pokyny

Tato část obsahuje bezpečnostní pokyny, které pomáhají chránit před rizikem zranění nebo poškození majetku. Nedodržení těchto pokynů vede k zániku záruky.

1.1. Bezpečnostní pokyny

- Tento spotřebič nesmí být používán v přítomnosti dětí ve věku pod 8 let a osobami s omezenými tělesnými, smyslovými či duševními schopnostmi, nebo které nemají zkušenosti a znalosti obsluhy takových spotřebičů, jedině za předpokladu, že jsou pod dohledem nebo jsou proškoleny o bezpečném používání spotřebiče a jsou poučeny ohledně rizika, které používání přináší. Děti si nesmí hrát se spotřebičem. Čištění a údržba by neměla být prováděna v přítomnosti dětí, jedině v případě, že jsou pod dohledem.
- Spotřebič nikdy nepokládejte na podlahu pokrytou kobercem. V opačném případě nebude zajištěná dostatečná cirkulace vzduchu pod spotřebičem, což by mohlo způsobit přehřívání elektrických součástí. Mohlo by dojít k závadě.
- Pokud dojde k poruše, spotřebič by se neměl používat, dokud není opraven autorizovaným servisem. Existuje nebezpečí úrazu elektrickým proudem!
- V případě výpadku proudu, bude tato pračka automaticky pokračovat v započatém programu ihned, jakmile dojde k obnově dodávky energie. Pokud chcete program zrušit, přečtěte si pokyny v odstavci „zrušení programu“.
- Spotřebič připojte k uzemněné zásuvce chráněné 16 A pojistkou. Nezapomeňte na správné uzemnění provedené kvalifikovaným elektrikářem. Společnost ELMAX STORE a.s. nese zodpovědnost za škody, které vzniknou, v případě, že je spotřebič používán bez uzemnění v souladu s místními předpisy.
- Přívodní a odvodní hadice musí být pevně připevněny a zůstat nepoškozené. V opačném případě hrozí nebezpečí úniku vody.
- Nikdy neotvírejte dveře nebo neodstraňujte filtr, je-li v pračce voda. V opačném případě hrozí nebezpečí záplav a popálení horkou vodou.
- Neotvírejte uzamčené dveře. Dvířka je možno otevřít pár minut po ukončení praní. Snaha otevřít dvířka násilím před ukončením pracovního programu může způsobit poškození dvířek nebo mechanismu zámku.
- Pokud spotřebič nepoužíváte, odpojte ho z elektrické sítě.
- Spotřebič nikdy nemyjte proudem vody! Existuje nebezpečí úrazu elektrickým proudem!
- Zástrčky se nikdy nedotýkejte vlhkými nebo mokřými rukama! Při vypořádání z elektrické sítě

nikdy netahejte za přívodní kabel, zástrčku vytáhněte tak, že přidržíte zásuvku.

- Používejte prací prostředky, změkčovače vody a doplňky vhodné jen pro automatické pračky.
- Postupujte podle pokynů na štítcích oblečení a baleních pracích prostředků.
- Výrobek musí být odpojen během instalace, údržby, čištění a oprav.
- Veškeré instalace a opravy musí provádět autorizovaný servis. Výrobce a ELMAX STORE a.s. nese zodpovědnost za škody, které vzniknou opravami nebo instalacemi provedenými neoprávněnými osobami.
- Pokud je přívodní kabel poškozen, musí být vyměněn výrobcem, autorizovaným servisem nebo kvalifikovaným elektrikářem.

1.2 Možnosti použití

- Tento spotřebič je určen výhradně pro domácí použití. Není vhodný pro komerční nebo průmyslové použití a nesmí být používán v rozporu s tímto návodem k obsluze.
- Výrobek musí být používán pouze k účelům popsaným v tomto návodu, tedy k praní, máchání a ždímání prádla, které je k tomu určeno.
- Výrobce a ELMAX STORE a.s. se zříkají jakékoliv zodpovědnosti za škody vzniklé z nesprávného použití nebo nesprávnou přepravou.

1.3 Bezpečnost dětí

- Obalové materiály jsou nebezpečné pro děti. Obaly mějte vždy na bezpečném místě, mimo dosah dětí.
- Elektrické spotřebiče jsou nebezpečné pro děti. Nedovolte dětem, aby manipulovaly se spotřebičem během provozu. Pomocí dětské pojistky zabráníte dětem zasahovat do spotřebiče.
- Nezapomeňte zavřít dveře při odchodu z místnosti, kde je spotřebič umístěn.
- Všechny mycí prostředky a přísady uschovávejte na bezpečném místě mimo dosah dětí tím, že zavřete přihrádku pro prací prostředky a obaly či nádoby, ve kterých skladujete prací prostředky.

1.4 Balení

Obalové materiály jsou vyrobeny z recyklovatelných materiálů v souladu s obecnými platnými předpisy pro životní prostředí. Obalové materiály nevyhazujte společně s domácím odpadem. Vezměte je do vhodných sběrných míst. Obaly a balicí prostředky elektrospotřebičů Blomberg, s výjimkou dřevěných materiálů, jsou recyklovatelné, a zásadně by měly být vráceny k novému zhodnocení. Obal z kartonu lze odevzdat do sběren starého papíru. Obaly z polyetylénu (PEe, PEe-HD, PEe-LID) a polystyren (PS) odevzdejte do sběren PEe,PS k opětovnému využití.

1.5 Likvidace starého spotřebiče

Tento spotřebič byl vyroben z vysoce kvalitních materiálů, které mohou být opakovaně použity a jsou vhodné k recyklaci. Proto po ukončení životnosti spotřebič nebo jeho částí nevyhazujte do běžného domácího odpadu. Vezměte jej do sběrného místa pro recyklaci elektrického a elektronického zařízení. Obráťte se prosím na místní úřady pro zjištění nejbližšího sběrného místa. Pomozte chránit životní prostředí a přírodní zdroje tím, že necháte recyklovat použitý spotřebič. Pro bezpečnost dětí odřízněte přívodní kabel a zlomte zajišťovací mechanismus dveří tak, aby byl nefunkční.

1.6 Ekologicky vhodná likvidace



Symbol na výrobku nebo jeho balení udává, že tento výrobek nepatří do domácího odpadu. Je nutné odvézt ho do sběrného místa pro recyklaci elektrického a elektronického zařízení. Zajištěním správné likvidace tohoto výrobku pomůžete zabránit negativním důsledkům pro životní prostředí a lidské zdraví, které by jinak byly způsobeny nevhodnou likvidací tohoto výrobku. Podrobnější informace o recyklaci tohoto výrobku zjistíte u příslušného místního úřadu, služby pro likvidaci domovního odpadu nebo v obchodě, kde jste výrobek zakoupili.

2. INSTALACE

Pro instalaci spotřebiče obraťte se na nejbližší autorizovaný servis. Než zavoláte autorizovaný servis, přečtete si informace v tomto návodu k obsluze a ujistěte se, že elektrická síť, připojení vody a odpadový systém jsou v souladu s informacemi v tomto návodu. Pokud tomu tak není, obraťte se na kvalifikovaného technika nebo instalátéra, aby provedl veškeré nezbytné úpravy.

	Umístění, připojení k elektrické síti, ke kohoutku vody a k odpadnímu systému v místě instalace jsou v zodpovědnosti zákazníka.
	Upozornění: Instalace a elektrické připojení spotřebiče musí být provedeno autorizovaným servisem. Výrobce nenes zodpovědnost za škody, které mohou vzniknout instalací a opravami provedenými neoprávněnými osobami.
	Upozornění: Před instalací vizuálně zkontrolujte, jestli výrobek má nějaké vady. Pokud ano, neinstalujte ho. Poškozené spotřebiče mohou ohrozit Vaši bezpečnost.
	Ujistěte se, zda během umísťování spotřebiče přívodní a vypouštěcí hadice a přívodní kabel nejsou ohnuté, skřípnuté nebo jinak poškozené během přesouvání na místo instalace nebo čištění.

2.1 Vhodné umístění spotřebiče

- Spotřebič umístěte na plochý, pevný a suchý povrch. Nepokládejte jej na koberce nebo podobné povrchy.
- Celková hmotnost pračky a sušičky při plném zatížení, pokud jsou umístěny na sobě, dosahuje cca. 180 kilogramů. Umístěte produkt na pevné a ploché podlaze, která má dostatečnou únosnost!
- Spotřebič nepokládejte na přívodní kabel.
- Spotřebič nesmí být v místnostech, kde okolní teplota může klesnout pod 0 ° C.
- Spotřebič umístěte nejméně 1 cm od okrajů stěn nebo nábytku.

2.2 Odstranění přepravních výztuh

K odstranění spodní výztuhy spotřebiče nakloňte směrem dozadu a tahem pásku odstraňte.



2.3 Odstranění přepravních blokad

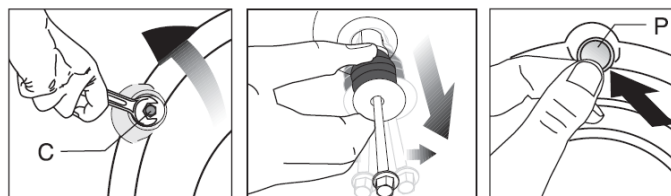

	Upozornění: Přepravní blokad neodstraňujte před vyjmutím spodní výztuhy.
	Varování: Před použitím spotřebiče odstraňte přepravní bezpečnostní šrouby! V opačném případě dojde k poškození spotřebiče!

1. Vhodným klíčem povolte všechny šrouby, dokud se nebudou volně otáčet (**C**).
2. Jemným otáčením odstraňte bezpečnostní šrouby.
3. Vzniklé otvory na zadní stěně zakryjte plastovými kryty, které jsou dodávány v sáčku spolu s návodem k obsluze. (**P**)



	Přepravní bezpečnostní šrouby uschovejte na bezpečném místě pro případ, že v budoucnu pračku budete přemísťovat znovu.
	Spotřebič nikdy přemísťujte řádně upevněných bezpečnostních šroubů!

2.4. Připojení k přívodu vody

	Tlak vody nezbytný pro spuštění spotřebiče se pohybuje od 1 do 10 barů (0,1-10 MPa). Pro bezchybný provoz je nutno zajistit kohoutek vody s průtokem 10-80 litrů vody během jedné minuty při plném otevření. Pokud je tlak vyšší, připojte redukční ventil.
	Upozornění: Model s jediným přívodem vody nesmí být připojen ke kohoutku s teplou vodou. V takovém případě může dojít k poškození praní nebo přepnutí spotřebiče do bezpečnostního režimu. Spotřebič v tomto případě přestane fungovat.
	Upozornění: U nového spotřebiče nepoužívejte staré nebo použité hadice přívodu vody. Může to poškodit Vaše prádlo.

1. Hadici dodávanou s výrobkem připojte do otvoru pro připojení vody na zadní stěně spotřebiče.

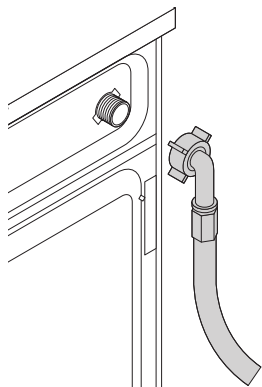

2. Matici hadice utáhněte rukou. Při utahování matice nikdy nepoužívejte nářadí.

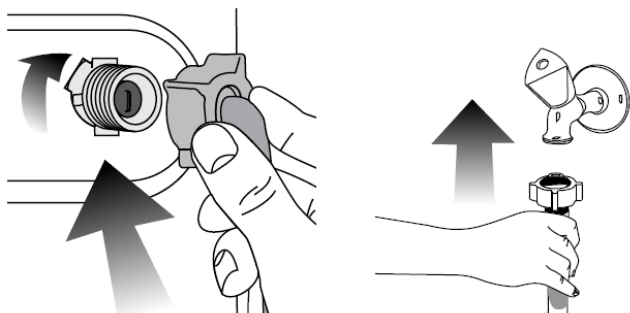

3. Po připevnění hadic otevřete naplno kohoutky pro kontrolu úniku vody. Pokud se ukáže nějaká netěsnost, vypněte přívod vody a odšroubujte matici. Důkladně zkontrolujte její těsnění a opatrně přišroubujte hadici zpět k ventilu pračky. Aby se zabránilo úniky vody a škody jim způsobené, uzavřete přívod vody, pokud spotřebič nepoužíváte.

2.5 Připojení k odpadu

- Konec vypouštěcí hadice musí být připojen přímo k odpadu do vany nebo umývadla.

	Varování: Pokud hadice vypadne z umývadla nebo vany během vypouštění vody, může dojít k zaplavení Vašeho domu. Kromě toho existuje nebezpečí opaření vlivem vysokých teplot při praní! Aby se předešlo těmto situacím a zajistilo snadné vypouštění vody, připevněte konec vypouštěcí hadice tak, aby nemohla vypadnout.
---	---

- Hadice by měly být připojeny ve výškách: nejméně 40 cm a 100 cm nejvíce.
- Je-li hadice položená na podlaze nebo je blízko podlahy (méně než 40 cm nad úrovní podlahy), voda hůře odtéká a prádlo může zůstat mokré. Proto zachovejte vzdálenosti popsané na obrázku níže.

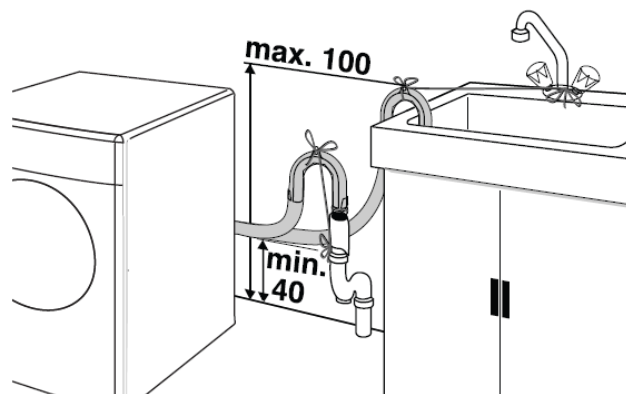

- Aby nedošlo k proudění špinavé vody zpět do pračky a bylo zajištěné snadné plnění, neponořujte konec hadice do špinavé vody a nevsouvejte do odpadu hlouběji než 15 cm. Pokud odpadní hadice je příliš dlouhá, zkraťte ji.
- Konec hadice nesmí být ohnutý, neměl by být příliš přišlápnutý a hadice nesmí být skřípnutá mezi odpadem a spotřebičem.
- Je-li hadice příliš krátká, použijte původní prodlužovací hadici. Délka propojených hadic nesmí být delší než 3,2 m. Aby nedošlo k úniku vody, musí být spojení mezi prodlužovací hadicí a odpadní hadicí vybaveno příslušnou objímkou.

2.6 Nastavení nožiček

	Upozornění: Aby byl zajištěn tichý provoz bez vibrací, spotřebič musí stát ve vodorovné poloze. Konečnou polohu upravíte pomocí nastavovacích nožiček. V opačném případě se může spotřebič pohybovat z místa a způsobit škody.
--	---

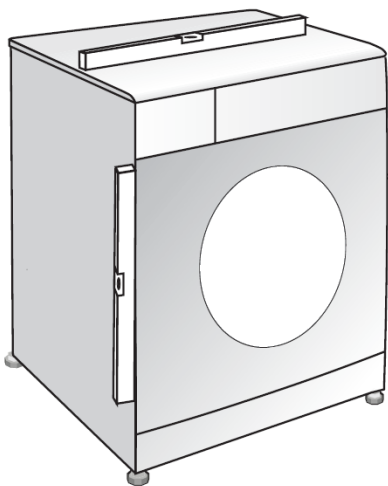

1. Rukou povolte pojistné matice na nožkách.
2. Upravte nožičky, dokud se spotřebič nedostane do vodorovné polohy.
3. Opět utáhněte rukou všechny pojistné matice.

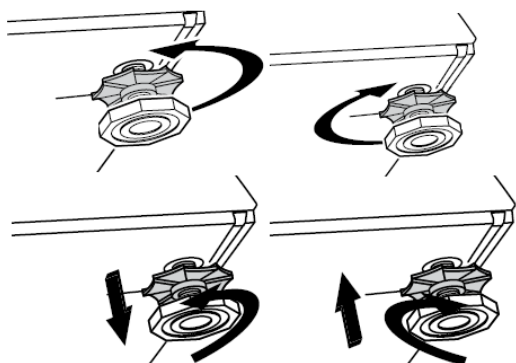

	Upozornění: K uvolnění pojistné matice nepoužívejte žádné přístroje a nářadí. V opačném případě může dojít k poškození matic.
--	--

2.7 Připojení k elektrické síti

Spotřebič připojte k uzemněné zásuvce s ochranným kolíkem chráněné 16 A pojistkou. Společnost ELMAX STORE a.s. nenes zodpovědnost za škody, které vzniknou v důsledku připojení do zásuvky bez uzemnění v souladu s místními předpisy.



- Připojení musí být v souladu s místními platnými předpisy.
- Přívodní kabel, musí být po instalaci snadně přístupný.
- Pokud je aktuální hodnota pojistky nebo jističe menší než 16 ampérů, zajistěte, aby kvalifikovaný elektrikář nainstaloval 16 A pojistku.

- Napětí je uvedeno v kapitole "Technické údaje" v tomto návodu a musí být v souladu s místní elektrickou sítí.
- Nepoužívejte prodlužovací kabely nebo rozdvojky.

	Varování: Výměnu poškozeného přívodního kabelu musí provést kvalifikovaný pracovník autorizovaného servisu.
---	--

Přeprava spotřebiče

1. Odpojte spotřebič z elektrické sítě.
2. Odstraňte vodu z odpadové a přívodní hadice (přívodních hadic).
3. Vypusťte všechnu vodu, která zůstala uvnitř.
4. Nainstalujte přepravní bezpečnostní šrouby. Postupujte v opačném pořadí než při jejich demontáži.

	Spotřebič nikdy nepřemísťujte bez řádně připevněných blokovacích šroubů.
	Upozornění: Obalové materiály jsou nebezpečné pro děti. Obaly uschovejte na bezpečném místě, mimo dosah dětí.

3. PŘÍPRAVA K POUŽITÍ

3.1 Třídění prádla

- Prádlo rozdělte podle typu látky, barvy a stupně zašpinění a podle povolené teploty praní.
- Vždy dodržujte pokyny uvedené na štítcích oblečení.

3.2 Příprava prádla

- Prádlo s kovovými částmi, jak např. podprsenky s ramínky, spony na opascích nebo kovové knoflíky může poškodit spotřebič. Odstraňte kovové části nebo je vyperte v pracím sáčku nebo v povlaku na polštář.
- Vyjměte všechny předměty z kapes, jako jsou mince, pera a papír, atd. Tyto předměty mohou spotřebič poškodit nebo způsobit hlučný provoz.
- Malá oblečení např. pro kojence, ponožky a nylonové punčochy vložte do pracího sáčku nebo povlaku na polštář.
- Odstraňte vázačky závěsů.
- Zipy zalepte a zašijte trhliny a praskliny na prádle.
- Oblečení označené: "Ize prát v pračce" nebo "ruční" na štítku perte pouze v odpovídajících programech.
- Neperte barevné a bílé prádlo dohromady. Nové kusy barevného oblečení můžou uvolnit hodně barviva. Perte je odděleně.
- Zaschlé skvrny musí být odstraněny před praním. Pokud si nejste jisti, obraťte se na čistírnu.
- Používejte pouze barviva a odstraňovače vodního kamene vhodné pro automatické pračky. Vždy postupujte podle pokynů na obalu.
- Kalhoty a jemné prádlo perte obrácené naruby.
- Předměty vyrobené z vlny, např. Angory uschovejte před praním v mrazáku na dobu několika hodin. Tím se sníží jejich „žmolkovací“ vlastnosti.

- Prádlo, které přichází ke kontaktu s materiály, jako jsou např. mouka, vápno, atd. intenzivně protřepejte před vložením do pračky. Takové usazeniny se můžou usadit na vnitřních částech spotřebiče a časem způsobit škody.

3.3 Tipy pro úsporu energie



Následující informace Vám pomohou používat spotřebič ekologicky a energeticky efektivním způsobem.

- Nepřesahujte nejvyšší kapacitu prádla povolenou programem, který jste si zvolili, viz "Tabulka programů"
- Vždy dodržujte a postupujte podle pokynů na obalu pracích prostředků.
- Mírně zašpiněné prádlo perte při nízkých teplotách.
- Používejte rychlejší programy pro malá množství lehce zašpiněného prádla.
- Nepoužívejte předpírku a vysoké teploty pro lehce zašpiněné prádlo.
- Pokud chcete po praní sušit prádlo v sušičce, zvolte nejvyšší otáčky odstředění doporučené pro zvolený program.
- Nepoužívejte víc pracího prostředku, než je doporučeno na obalu.

3.4 První použití

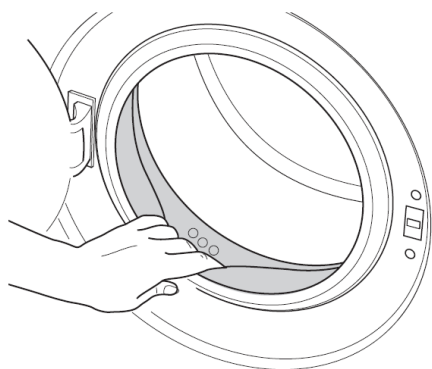
Než spotřebič začnete používat, ujistěte se, že všechny přípravy probíhají v souladu s pokyny uvedenými v kapitolách: "Bezpečnostní pokyny" a "Instalace" v tomto návodu. Před prvním praním doporučujeme spustit spotřebič v programu „Čištění bubnu“. Pokud Váš spotřebič není vybaven tímto programem, před prvním použitím postupujte v souladu s pokyny popsány v sekci "Čištění dvířek a bubnu" v tomto návodu.



	Používejte odstraňovače vodního kamene vhodné pro automatické pračky.
	V důsledku testů kontroly kvality ve výrobě může uvnitř pračky zůstat malé množství vody. Není to závada!

3.5 Správné naložení prádla



Maximální kapacita naložení závisí na typu prádla, stupni znečištění a zvoleném pracím programu. Spotřebič automaticky přizpůsobí množství vody podle hmotnosti vloženého prádla.

	Varování: Přečtěte informace v tabulce programů. Při přetížení pračky, mycí výkon klesá. Navíc může způsobit nadměrný hluk.
---	--

Typ prádla	Přibližná váha (g)
Župany	1200
Ubrousky	100
Přikrývky	700
Ložní prádlo	500
Povlečení	200
Ubrusy	250
Ručníky	200
Malé ručníky	100
Večerní šaty	200
Spodní prádlo	100
Montérky	600
Pánské košile	200
Pánské pyžamo	500
Halenky nebo blůzy	100

3.6. Nakládání prádla

1. Otevřete dvířka.
2. Vložte prádlo do pračky.
3. Zavřete dvířka, dokud neuslyšíte zvuk zamykání (kliknutí). Ujistěte se, že prádlo není uchycené ve dveřích.

	Dveře jsou během praní uzamčené. Mohou být otevřeny pouze po ukončení programu.
	Varování: V případě špatného naložení prádla pračka může být hlučná.

3.7. Používání změkčovače vody

	Při používání pracích prostředků, změkčovačů vody, aviváží, škrobu, barviv na textilie, bělidel odstraňovačů vodního kamene pečlivě přečtěte pokyny výrobce na obalu a dávkujte podle doporučených množství. Pokud máte, použijte odměrku.
---	--

Příhrádka na prací prostředek

- Příhrádka na prací prostředky má tři příhrádky:
- (1) předpírka
 - (2) hlavní praní
 - (3) aviváž
 - (*) v příhrádce pro aviváž je sifon

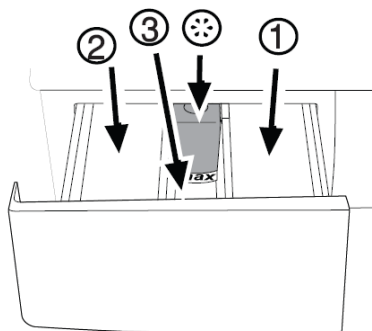

Prací prostředky, aviváž a jiné čistící prostředky

- Prací prostředek a aviváž přidejte před spuštěním pracího programu.
- Během průběhu programu nikdy nenechávejte zásuvku na prací prostředky otevřenou.
- Pokud používáte program bez předpírky, nekládejte žádný mycí prostředek do přihrádky pro předpírku (přihrádka č. 1 na obrázku výše).
- Při použití programu s předpírkou, nevlívejte tekutý prací prostředek do přihrádky pro předpírku (č. 1 na obrázku výše).
- Nepoužívejte program s předpírkou, pokud používáte prací sáček. Prací sáček umístěte přímo mezi prádlo v pračce.
- Pokud používáte tekutý prací prostředek, nezapomeňte ho nalít do přihrádky pro hlavní praní (č. 2 na obrázku výše).

Výběr pracího prášku

Výběr pracího prášku závisí na typu a barvě látky.

- Používejte rozdílné prací prostředky pro barevné a bílé prádlo.
- Jemné oblečení perte pouze při použití speciálních detergentů (tekuté mycí prostředky, šampon, apod.), které se používá výhradně pro jemné oblečení.
- Při praní tmavého prádla a dek, doporučujeme použití tekutého pracího prostředku.
- Vlnu perte v pracím prostředku určeným speciálně pro vlnu.

	Varování: Používejte pouze prací prostředky vyrobené pro praní v automatických pračkách.
	Varování: K praní nepoužívejte mýdlo.

Množství pracího prostředku

Množství pracího prostředku závisí na množství prádla, stupni zašpinění a tvrdosti vody.

- Nepoužívejte více pracího prostředku, než je doporučené dávkování na obalu pracího prostředku, aby nedocházelo k pěnění a neefektivnímu máchání.
- Pro malá množství prádla nebo jemně znečištěné prádlo používejte menší množství pracího prostředku.

Použití změkčovačů vody

Změkčovače vody vlijte do zásuvky pro aviváž.

- Nepřekračujte maximální povolené množství (> max <) označené v prostoru pro aviváž.
- Pokud aviváž ztratila plynulost, před vlitím do zásuvky zřeďte vodou.

Použití tekutých pracích prostředků

Pokud spotřebič obsahuje zásuvku pro tekuté prací prostředky:

- Ujistěte se, že jste tekutý prací prostředek vлили do zásuvky č. 2.
- Ztratil-li tekutý prostředek svou plynulost, před použitím zřeďte vodou.

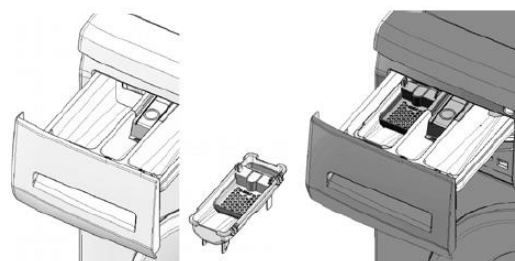

Pokud spotřebič neobsahuje zásuvku pro tekuté prací prostředky:

- Pro předpírku v programu s předpírkou nepoužívejte tekutý prací prostředek.
- Při použití funkce opožděného startu nepoužívejte tekuté prací prostředky. Detergent by mohl poškodit prádlo.

Použití gelu a tablet:

Při používání tablet, gelu a podobných pracích prostředků směřujte se následujícími pokyny:

- Pokud chcete použít gel a Váš spotřebič neobsahuje speciální přihrádku pro tekuté prací prostředky, gel vložte do přihrádky pro hlavní praní během prvního napouštění. Pokud Váš spotřebič je vybaven přihrádkou pro tekuté prací prostředky, gel umístěte do tohoto zásobníku před zahájením programu.
- Je-li prací gel příliš velký, není tekutý nebo je ve tvaru kapsle, vložte ho přímo do bubnu před praním.
- Tablety dejte do přihrádky pro hlavní praní (prostor č. 2 na obrázku výše) nebo přímo do bubnu před praním.

	Tablety mohou zanechat zbytky pracího prostředku v pracím prostoru. Pokud se Vám to stane, umístěte příště tablety mezi prádlem ve spodní části bubnu.
	Tablety a gelové prací prostředky nepoužívejte v programech s předpírkou.

Použití škrobu

- Tekutý nebo práškový škrob vložte do přihrádky pro aviváž.
- Aviváž a škrob nepoužívejte dohromady.
- Po použití škrobu očistěte buben vlhkým hadříkem.

Použití bělidel

- Zvolte program s předpírkou a přidejte bělidlo na začátku předpírky. Bělidlo nedávejte do přihrádky pro předpírku. Jako alternativní aplikaci zvolte program s extra mácháním a přidejte bělidlo během napouštění vody z přihrádky během prvního vyplachování.
- Bělidlo nepoužívejte dohromady s jinými pracími prostředky.
- Používejte jen malá množství (cca 50 ml) bělidla a prádlo dobře opláchněte. **POZOR!** Hrozí nebezpečí podráždění pokožky. Bělidlo nevylivejte na prádlo a nepoužívejte pro barevné oblečení.

- Při použití bělidla na kyslíkové bázi vyberte prací program s nízkou teplotou.
- Bělidla na bázi kyslíku mohou být použity společně s detergenty, ale jen při postupu: nejdřív nalijte prací prostředek do přihrádky č. "2" v zásuvce pro prací prostředky a počkejte, až jej voda vypláchne, při nabírání vody. Pak, kdy pračka ještě napouští vodu, přidejte do stejné přihrádky bělidlo.

Použití odvápnovacích prostředků

- V případě potřeby použijte pouze odstraňovače vodního kamene vyrobené speciálně pro automatické pračky.

3.8. Tipy pro efektivní praní

		Typ prádla			
		Světle barevné a bílé	Barevné	Tmavě barevné	Jemné/Vlněné/Syntetika
		Doporučený rozsah teplot závislý na úrovni znečištění: 40 až 90 °C	Doporučený rozsah teplot závislý na úrovni znečištění: studená až 40 °C	Doporučený rozsah teplot závislý na úrovni znečištění: studená až 40 °C	Doporučený rozsah teplot závislý na úrovni znečištění: studená až 30 °C
Stupeň zašpinění	Silně zašpiněné (Káva, krev, tráva, ovoce)	Může být nutné skvrny odstranit předem nebo provést předpírku. Práškové nebo tekuté prací prostředky doporučené pro bílé prádlo použity v dávkách doporučených pro silně znečištěné oblečení. Doporučuje se používat práškové prostředky k čištění skvrn z jílu a zeminy a skvrn, které jsou citlivé na bělidlo.	Práškové nebo tekuté prací prostředky doporučené pro barvy použity v doporučených dávkách pro silně znečištěné oblečení. Doporučuje se používat práškové prací prostředky k čištění skvrn z jílu a zeminy a skvrn, které jsou citlivé na bělidlo. Používejte prací prostředky bez bělidla.	Tekuté prací prostředky vhodné pro barvy a tmavé barvy použity v doporučených dávkách pro silně znečištěné oblečení.	Zvolte raději tekuté prací prostředky, které jsou určeny pro jemné oblečení. Pro vlněné a hedvábné šaty musí být použity speciální detergenty pro vlnu.
	Normálně zašpiněné (např. skvrny od těla na límcích a manžetách)	Práškové nebo tekuté prací prostředky doporučené pro bílé prádlo použity v dávkách doporučených pro normálně zašpiněné oblečení.	Práškové nebo tekuté prací prostředky doporučené pro bílé použity v dávkách doporučených pro normálně zašpiněné oblečení. Nepoužívejte bělidlo.	Tekuté prací prostředky vhodné pro barvy a tmavé barvy použity v dávkách doporučených pro normálně zašpiněné oblečení.	Zvolte raději tekuté prací prostředky, které jsou určeny pro jemné oblečení. Pro vlněné a hedvábné šaty musí být použity speciální detergenty pro vlnu.
	Lehce zašpiněné	Práškové nebo tekuté prací prostředky doporučené pro bílé prádlo použity v dávkách doporučených pro lehce zašpiněné oblečení.	Práškové nebo tekuté prací prostředky doporučené pro bílé použity v dávkách doporučených pro lehce zašpiněné oblečení. Nepoužívejte bělidlo.	Tekuté prací prostředky vhodné pro barvy a tmavé barvy použity v dávkách doporučených pro lehce zašpiněné oblečení.	Zvolte raději tekuté prací prostředky, které jsou určeny pro jemné oblečení. Pro vlněné a hedvábné šaty musí být použity speciální detergenty pro vlnu.

4. POUŽITÍ

4.1 Ovládací panel

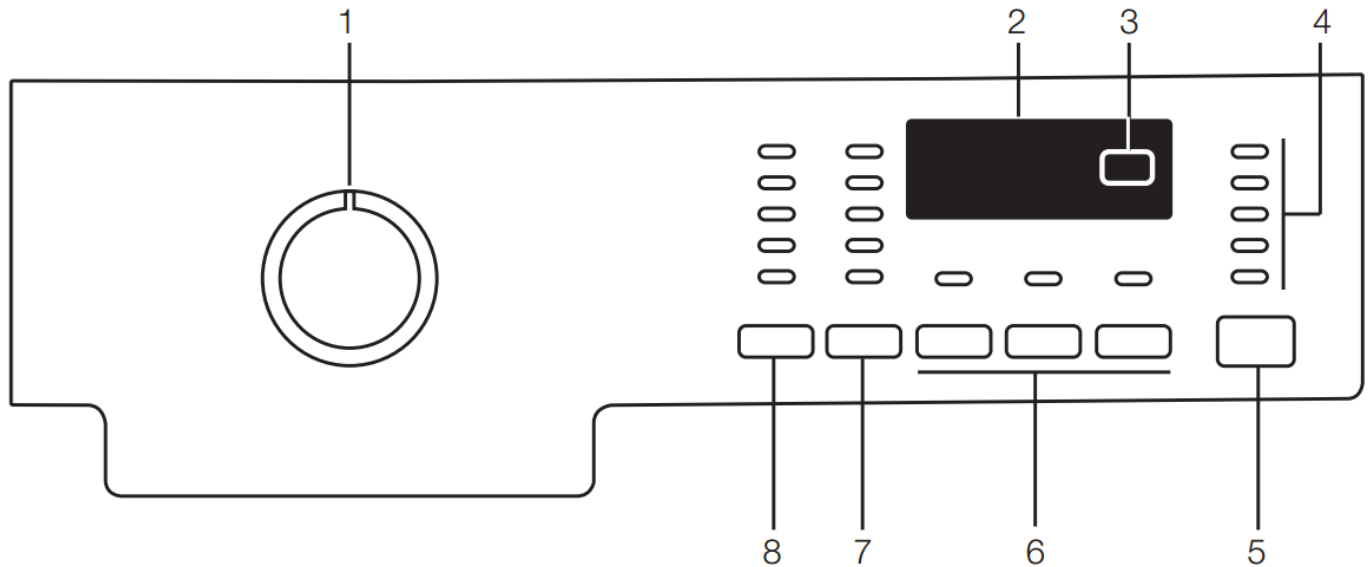

1. Volič programu (nejvyšší poloha Zap. / Vyp.)
2. Displej
3. Tlačítko odloženého startu
4. Indikátor sledování průběhu programu
5. Tlačítko Start / Pauza
6. Tlačítka přídatných funkcí
7. Tlačítko nastavení otáček
8. Tlačítko nastavení teploty



4.2 Příprava



1. Ujistěte se, že přívodní a odpadové hadice jsou pevně připojeny.
2. Zapojte pračku.
3. Plně otevřete kohoutek.
4. Vložte prádlo.
5. Přidejte prací prostředek a aviváž.

4.3 Volba programu

1. Vyberte program pro daný typ, množství a znečištění prádla v souladu s tabulkou níže.

90 °C	Silně zašpiněné bílé bavlněné a lněné prádlo. (např. ubrusy, ručníky, prostěradla, atd.)
60 °C	Běžně zašpiněné barevné a bílé prádlo (bavlna nebo syntetika, košile, noční košile, pyžama, atd.) a lehce zašpiněné bílé prádlo (spodní prádlo, atd.)
40 °C 30 °C Studená	Smíšené prádlo včetně jemných textilií (závěsy, závoje, syntetika, vlna)

2. Voličem programů zvolte požadovaný program

	Programy jsou omezeny nejvyšší rychlostí máchání vhodnou pro daný druh prádla.
	Při výběru programu, vždy zvažte, jaký druh materiálu chcete prát (barva, stupeň zašpinění, povolené teploty vody).
	Vždy zvolte nejnižší požadovanou teplotu. Vyšší teplota znamená vyšší spotřebu energie.



Detaily dalších programů, najdete tabulce programů v další části tohoto návodu.

4.4 Hlavní programy

V závislosti na typu materiálu nastavte následující programy:

• Bavlna

Tento program je vhodný pro praní odolných oděvů. Pračka provádí prudké pohyby během delšího pracovního cyklu. Tento program doporučujeme pro praní bavlněných látek (jako jsou prostěradla, prošívané pokrývky, povlečení, župany, spodní prádlo apod.).

• Syntetika

Pomocí tohoto programu vyperete syntetické oblečení (košile, halenky, syntetické / bavlněné směsi, atd.). Ve srovnání s programem pro bavlnu pohyby pračky jsou mírnější a mycí cyklus je kratší. Pro záclony a tylové prádlo použijte program pro syntetiku 40 °C s předpírkou a funkci snadného žehlení. Jejich hustá struktura způsobuje nadměrnou tvorbu pěny, proto používejte malé množství pracího prostředku. Prací prostředek nevlívejte do přihrádky pro předpírku.

• Vlna

Pomocí tohoto programu vyperete vlněné oblečení. V souladu s informačními štítky na oblečení vyberte vhodnou teplotu. Používejte vhodné prací prostředky určené pro praní vlny.

4.5 Přídavné programy

Pro speciální případy má spotřebič k dispozici přídavné programy.



Přídavné funkce se mohou lišit v závislosti na modelu spotřebiče.

- **Eco Bavlna**

Tento program použijte pro bavlněné a lněné prádlo. Program trvá déle než ostatní programy a zajišťuje vysokou úsporu energie a vody. Skutečná teplota vody se může lišit od uváděné teploty. Při částečném naložení prádla (např. ½ kapacity nebo méně), může být program v koncových fázích kratší. V tomto případě bude spotřeba energie a vody nižší. Tento program je k dispozici v modelech s ukazatelem zbývajících času.

- **Ruční praní**

Pomocí tohoto programu vyperete vlněné a jemné oděvy označené symbolem: "neprat v pračce", pro které je doporučeno ruční praní. Prací proces je jemný, aby nedošlo k poškození oděvu.

- **Mini 14 (Extra krátký program)**

Použijte tento krátký program pro praní malého množství lehce zašpiněného bavlněného prádla.

- **Tmavé prádlo**

Tento program použijte pro tmavé, barevné prádlo. Praní probíhá při nízkých teplotách. Doporučujeme použití vhodného tekutého pracího prostředku nebo prostředku pro tmavé barevné prádlo.

- **Košile**

Pomocí tohoto programu vyperete bavlněné, syntetické košile a smíšené prádlo (bavlna / syntetika).

- **Sportovní prádlo**

Program vhodný pro praní prádla, které se nosí krátkou dobu (jako je sportovní oblečení). Vhodný pro praní malého množství prádla z bavlny nebo syntetiky.

4.6 Speciální funkce

Pro specifické případy zvolte některé z následujících funkcí.

- **Máchání**

Tuto funkci použijte, pokud chcete prádlo opláchnout nebo škrobit samostatně.

- **Odstředění s vypouštěním**

Použijte tento program pro dodatečný cyklus odstředění a máchání prádla. Před volbou tohoto programu si zvolte požadovanou rychlost odstředění a stiskněte tlačítko Start / Pauza / Zrušení. Pračka bude prádlo ždímat zvolenou rychlostí a bude odvádět vodu z bubny pračky. Pokud si přejete pouze vodu odčerpát (bez odstředění), zvolte program odstředování a

vypouštění a zvolte „Bez odstředování“. Stiskněte tlačítko Start / Pauza / Zrušit.



Pro jemné prádlo použijte nižší rychlost otáček.

4.7 Nastavení teploty

Při výběru nového programu se na displeji zobrazí maximální doporučená teplota pro zvolený program. Chcete-li teplotu snížit, stiskněte tlačítko nastavení teploty, teplota se bude postupně snižovat.



Pokud program nedosáhl kroku nahřívání, můžete změnit teplotu, aniž byste museli pozastavit program.

4.8 Nastavení otáček odstředění

Při výběru nového programu se na displeji zobrazí maximální doporučená rychlost odstředění pro zvolený program.

Chcete-li rychlost snížit, stiskněte tlačítko rychlosti odstředění, rychlost se postupně snižuje. Poté se (v závislosti na modelu) na displeji zobrazí "Stop máchání" a "Bez odstředování" (viz kapitola Speciální funkce).



Pokud program nedosáhl kroku odstředění, můžete změnit rychlost, aniž byste museli pozastavit program.

4.9 Tabulka programů

Program (°C)	Max. nálož (kg)	Spotřeba vody (l)	Spotřeba energie (kWh)	Max. otáčky***	Přídavné funkce					Nastavitelný rozsah teplot (°C)	
					Předpírka	Zkrácení programu	Extra máchání	Proti pomačkání	Pozastavení máchání		
Bavlna	90	6	65	2	1600	•	•	•	•	•	Studená až 90
Bavlna	60	6	65	1,35	1600	•	•	•	•	•	Studená až 90
Bavlna	40	6	65	0,70	1600	•	•	•	•	•	Studená až 90
Bavlna - úsporný	60**	6	44	0,85	1600					•	40-60
Bavlna - úsporný	60**	3	37	0,68	1600					•	40-60
Bavlna - úsporný	40**	3	37	0,56	1600					•	40-60
Extra krátký (Mini 14)	30	2	40	0,11	1400			•		•	Studená až 30
Tmavé prádlo	40	2,5	58	0,45	800			*		•	Studená až 40
Sportovní prádlo	40	3	48	0,45	800	•	•	•	•	•	Studená až 40
Ruční praní	30	1	30	0,15	600						Studená až 30
Vlna	40	1,5	40	0,30	600			•		•	Studená až 40
Košile	60	2,5	55	0,90	600	•	•	•	*	•	Studená až 60
Syntetika	60	2,5	45	0,90	800	•	•	•	•	•	Studená až 60
Syntetika	40	2,5	45	0,42	800	•	•	•	•	•	Studená až 60







• : Volitelné.

* : Automaticky volitelné bez možnosti zrušení.

** : Úsporný program (EN 60456 Ed.3).



*** : Je-li maximální rychlost odstředění pračky nižší než tato hodnota, nastavte maximální otáčky odstředění.

- : Viz popis programu pro maximální naložení.

	** Bavlna úsporný 60 °C, Bavlna úsporný 40°C jsou standardní programy. Tyto programy se označují jako „standardní 40°C program pro bavlnu“ a „standardní 60°C program pro bavlnu“ a jsou na panelu indikovány symboly    .
	Přídavné funkce se můžou lišit v závislosti na modelu.
	Spotřeba vody a energie se může měnit v závislosti na tlaku, tvrdosti a teplotě vody, okolní teplotě, typu a množství prádla, volbě přídavných funkcí, rychlosti odstředění a změnách v elektrickém napětí.
	Průběh programu můžete sledovat na displeji. Je normální, že mohou vzniknout malé rozdíly mezi časem na displeji a reálným časem praní.

4.10 Přídavné funkce

Zvolte požadovanou přídavnou funkci před spuštěním programu. Lze také vybrat nebo zrušit přídavné funkce, které jsou vhodné pro aktuální program a to stisknutím tlačítka Start / Pauza / Zrušit. Aby bylo možné přidat nebo zrušit přídavnou funkci, musí být program ve fázi před spuštěním této funkce. Pokud přídavnou funkci nelze vybrat nebo zrušit, 3x zabliká symbol dané přídavné funkce.

	Některé funkce nelze kombinovat. Pokud dojde k rozporu jedné funkce s druhou, aktivní zůstane ta nastavena naposled. Například, pokud chcete vybrat funkci „Rychlé praní“ poté, co jste vybrali „Předpírku“ bude „Předpírka“ zrušena a funkce „Rychlé praní“ zůstane aktivní.
	Funkci, která není kompatibilní s programem nelze vybrat. (Viz. "Tabulka programů")
	Přídavné funkce jsou závislé na typu spotřebiče.

• Předpírka

Předpírka je vhodná pro silně zašpiněné prádlo. Nepoužívání předpírky šetří el. energii, vodu, množství použitého pracího prášku a čas.

	Předpírka bez pracích prostředků je vhodná pro praní tylu a záclon.
--	---

• Zkrácení programu

Lze použít spolu s programy Bavlna a Syntetika a snižuje počet máchání a dobu praní u lehce zašpiněného prádla.

	Při této funkci naložte pouze poloviční náplň prádla.
--	---

• Přidání máchání

Tato funkce umožňuje jedno máchání navíc k tomu, které už proběhlo po ukončení hlavního pracího procesu. Tímto snížíte rizika pro pleť (děti, alergici, atd.), která je citlivá i na minimální zbytky pracího prostředku

• Anti-Creasing (snadné žehlení)

Zvolením této funkce bude na konci praní vaše prádlo méně pomačkané. Pohyby bubny jsou mírnější a sníží se rychlost odstředování. Cyklus praní probíhá se zvýšenou hladinou vody.

• Pozastavení máchání

Pokud nebudete moci vyndat prádlo z pračky ihned po skončení pracího cyklu, zůstane vaše prádlo ve vodě z posledního máchání. Tímto se zamezí pomačkání prádla. Chcete-li vypustit vodu z pračky, stiskněte tlačítka Start / Pauza / Zrušení. Program se dokončí a vypustí vodu.

Pokud chcete, prádlo ve vodě vymáchat, stiskněte tlačítka nastavení rychlosti odstředění a poté tlačítka Start / pauza / Zrušit. Program pokračuje až do vyždímání prádla. Po skončení pracího programu, se voda vypustí.

• Odstranění zvířecích chlupů

Tato funkce pomáhá efektivněji odstranit zvířecí chlupy, které zůstávají na vašem oblečení. Když zvolíte tuto funkci, k běžnému programu se přidá Předpírka a Extra máchání. Proto se spotřebuje větší množství vody (o 30%), což umožní lepší odstranění zvířecí srsti.

	V pračce nikdy nemyjte vašeho domácího mazlíčka!
---	--

Odložený start

Díky funkci odloženého startu, můžete posunout spuštění programu až o 19 hodin. Odložený start si můžete poté prodloužit vždy o 1 hodinu.

	Nepoužívejte tekuté prací prostředky, pokud zvolíte funkci odloženého startu. Hrozí, že na prádle zůstanou skvrny.
---	--

Otevřete dvířka, vložte prádlo a prací prostředek apod. Zvolte mycí program, teplotu, rychlost odstředění, a pokud je třeba, přídavné funkce. Nastavte požadované odložené spuštění stisknutím tlačítka odloženého startu. Na displeji se zobrazí čas odloženého startu. Odpočítávání se spustí. Vedle symbolu odloženého startu se pohybuje (nahoru a dolů) symbol "_". Na konci odpočítávání se zobrazí doba odloženého startu, symbol "_ " zmizí a spustí se zvolený program.

	Během odloženého startu lze do pračky přidat další prádlo.
---	--

Změna doby odloženého startu

Chcete-li změnit čas odloženého startu u běžícího odpočítávání: Stiskněte tlačítka odloženého startu. Čas se zvýší o 1 hodinu po každém zmáčknutí tlačítka. Chcete-li snížit čas, stiskněte tlačítka odloženého startu, dokud nenastavíte požadovaný čas odloženého startu.

Zrušení funkce odloženého startu

Chcete-li zrušit tuto funkci a spustit program okamžitě: nastavte odložený čas na nulu a otočte voličem programů na libovolný program. Tím zrušíte funkci odloženého startu a začne nepřetržitě blikat kontrolka „End/Cancel“ (Konec/Zrušit). Poté znovu vyberte požadovaný program a stiskněte tlačítka Start/ Pauza. Program se spustí.



4.11 Spuštění programu

Stiskněte tlačítka Start / Pauza/ Zrušit pro spuštění programu. Rozsvítí se symbol začátku programu.

	Není-li program spuštěn nebo není stisknuto žádné tlačítko během 1 minuty při procesu volby programu, přístroj se přepne do režimu pauzy a úroveň jasu indikace teploty, otáček a otevřených dvířek se sníží. Ostatní kontrolky a indikátory zhasnou. Jakmile otočíte voličem programu nebo je stisknuto některé tlačítko, budou kontrolky a indikátory znovu zapnuty.
---	--

4.12 Dětský zámek

Slouží k tomu, aby se zabránilo dětem manipulovat s pračkou. Tím se vyhnete jakýmkoli změnám u běžícího programu.



	Pokud otočíte voličem programu při zapnutém dětském zámku, na displeji se zobrazí „CON“. Dětský zámek neumožňuje žádnou změnu programů, zvolené teploty, otáček nebo pomocných funkcí.
	Pokud se při zapnutém dětském zámku pokusíte změnit program, k žádné změně nedojde a bude pokračovat vykonávání původně zvoleného programu.

Aktivace dětského zámku

Stiskněte 1. a 2. tlačítko přídatných funkcí po dobu 3 vteřin. Rozsvítí se kontrolky 1. a 2. přídatné funkce a na displeji se zobrazí "C03", "C02" a "C01". Poté se na displeji zobrazí "CON", což znamená, že je aktivována dětská pojistka. Pokud stisknete jakékoliv tlačítko, na displeji se pokaždé objeví "CON" a 3x zabliká 1. a 2. tlačítko přídatných funkcí.

Deaktivace dětského zámku

Stiskněte 1. a 2. tlačítko přídatných funkcí po dobu 3 vteřin při jakémkoliv spuštěném programu. Po dobu těchto 3 vteřin blikají kontrolky 1. a 2. přídatné funkce a na displeji se zobrazí "C03", "C02", "C01". Poté se na displeji zobrazí "COFF", což znamená, že je dětská pojistka deaktivována.

	Pokud není spuštěn žádný program, lze dětskou pojistku zrušit také otočením voliče programů do polohy On / Off. Následně si můžete zvolit nový program.
	Dětská pojistka je deaktivována při výpadku el. proudu a při odpojení pračky z el. sítě.

4.13 Průběh programu

Postup probíhajícího programu je zobrazen na displeji. Na začátku každé fáze zvoleného programu se rozsvítí příslušná kontrolka a zhasne kontrolka předchozí. Zatímco program běží, můžete změnit přídatnou funkci, nastavení teploty i rychlosti odstředění bez nutnosti zastavit program. Aby bylo možné přidat nebo zrušit přídatnou funkci, musí být program ve fázi před

spuštěním této funkce. V případě, že změnu nelze provést, 3x zabliká příslušná kontrolka.

	Pokud pračka nezačne prádlo ždímat, může být aktivována funkce Pozastavení máchání nebo je kvůli nerovnoměrnému rozložení prádla v pračce aktivován automatický systém kontroly nerovnoměrného rozložení prádla.
---	--

4.14 Uzamykání dvířek

Pračka je vybavena zámkem dvířek, který zabraňuje otevření dveří v případech, kdy je v bubnu nebezpečné množství vody. Pokud je pračka v režimu pauzy, začne blikat kontrolka dveří. Pračka zkontroluje hladinu vody. Pokud je hladina vody bezpečná, kontrolka bude nepřežitě svítit a během 1-2 minut půjde dvířka otevřít.

4.15 Změny po spuštění programu

Pozastavení aktuálního programu

Stiskněte tlačítko Start / Pauza/ Zrušit pro pozastavení aktuálního programu. Kontrolka fáze, ve které se program nachází, začne blikat a tím oznámí, že se pračka nachází v režimu pauzy. Když půjdou otevřít dvířka pračky, bude kromě kontrolky fáze programu svítit také kontrolka dveří.

Změna nastavení rychlosti a teploty u přídatných funkcí.

V závislosti na fázi praní, ve které se program nachází, můžete zrušit nebo přidat přídatné funkce (viz Volba přídatné funkce). Můžete také změnit nastavení rychlosti a teploty (viz Nastavení teploty a Volba rychlosti odstředění).

	Pokud nelze změnu provést, 3x zabliká příslušná kontrolka.
---	--

Přidání nebo odebrání prádla

Stiskněte tlačítko Start / Pauza/ Zrušit pro pozastavení aktuálního programu. Program poté naváže v příslušném kroku, než byl pozastaven. Počkejte, dokud nepůjdou otevřít dvířka a přidejte nebo vyjměte prádlo. Zavřete dvířka. Pokud je to nutné, upravte teplotu, rychlost odstředění atd. Stisknutím tlačítka Start / Pauza / Zrušit se program opětovně spustí.

4.16 Zrušení programu

Pro zrušení programu, otočte voličem do polohy libovolného programu. Tím zrušíte předchozí program. Rozsvítí se kontrolka End, což znamená, že byl program zrušen. Funkce vypouštění bude aktivní po dobu 1-2 minut a to bez ohledu na to, v jaké fázi se program nachází a je-li v pračce voda. Po uplynutí této doby budete moci zvolit nový program.

	Podle toho, v jaké fázi byl předchozí program zrušen, bude nutné znovu doplnit prací prostředek a případně aviváž.
---	--

4.17 Ukončení programu

Na konci programu se na displeji zobrazí symbol End. Počkejte, dokud nezačne svítit kontrolka dveří. Voličem programu otočte do polohy „Vypnuto“, tím vypnete pračku. Vyměňte prádlo a zavřete dvířka. Vaše pračka je připravena pro další použití.

5. ÚDRŽBA A ČIŠTĚNÍ

Životnost spotřebiče se prodlužuje a často snižuje problémy v případě, že pravidelně provádíte čištění.

5.1 Čištění přihrádky pro prací prostředky

Přihrádku na prací prostředky čistěte v pravidelných intervalech (jednou za 4-5 pracích cyklů), aby nedocházelo ke kumulaci pracích prostředků.

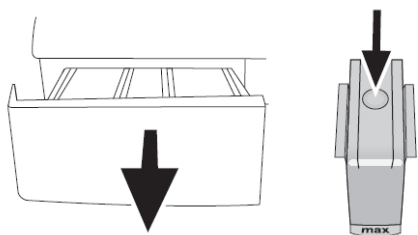

1. Stiskněte zámek na sifonu v přihrádce pro aviváž a zatáhněte k sobě, dokud zásobník nevytáhnete ven z pračky.

	Pokud se v přihrádce pro aviváž začne hromadit větší množství vody a aviváže, je třeba vyčistit sifon.
--	--

2. Zásobník a sifon důkladně umyjte ve vlažné vodě.
3. Po vyčištění vraťte zásobník zpět do pouzdra. Zkontrolujte, zda je sifon v původní pozici.

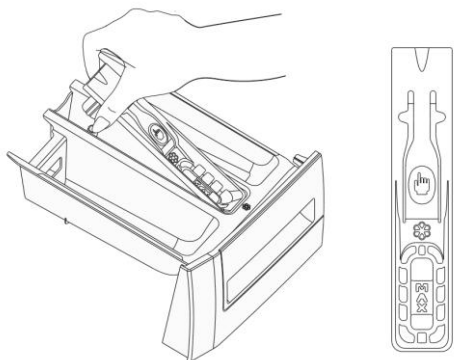

	Zvedněte zadní část sifonu, jak je znázorněno výše a vyčistěte ho. Po vyčištění vraťte sifon na místo tím, že na něj zatlačíte směrem dolů. Ujistěte se, že pojistka zapadla na své místo.
--	--

5.2 Čištění bubny

V pračce se mohou během času usadit zbytky aviváže, pracích prášků a různé nečistoty, které mohou způsobit nepříjemné pachy. Aby k tomu nedocházelo, použijte čistící program. Pokud Vaše pračka není vybavena programem k čištění, použijte program pro Bavlnu-90 programu a přidejte extra oplach nebo extra máchání. Spusťte program bez prádla v pračce. Před spuštěním programu, dejte do přihrádky pro hlavní praní

(přihrádka č. 2) max. 100g odkameňovače. Pokud máte odkameňovač ve formě tablet, do přihrádky pro hlavní praní vložte pouze jednu tabletu. Po ukončení programu vnitřek sušte čistým hadříkem.

	Čištění bubny provádějte pravidelně každé 2 měsíce.
	K čištění používejte pouze prostředky určené pro automatické pračky.

Po každém praní se ujistěte, jestli v bubnu nezůstala žádná látka.

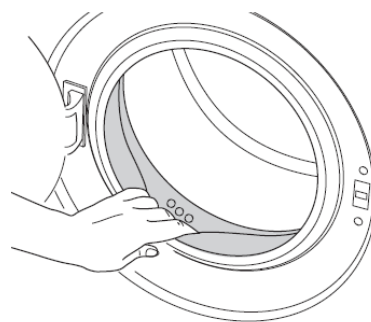

Pokud otvory na výše uvedeném na obrázku jsou zacpány, očistěte je pomocí párátka.

	Kovové látky způsobí rez v bubnu. Rezové skvrny na povrchu bubnu očistěte pomocí čistících prostředků pro kovové povrchy. Nikdy nepoužívejte drátěnku nebo podobné.
	Nikdy nepoužívejte houby nebo jiné drsné materiály. Ty poškozují malované a plastové povrchy.

5.3 Čištění těla pračky a kontrolního panelu

Tělo pračky otřete vlažnou vodou s trochou vhodného saponátu a osušte měkkým hadříkem. K čištění panelu používejte jen měkké hadříky.

5.4 Čištění filtrů na přívodu vody

Na každém ventilu pro přívod vody, na zadní straně pračky a také na konci každé přívodní hadice napojené na přívod vody je filtr. Tyto filtry zabraňují vstupu cizích částic a nečistot z vody do pračky. Znečištěné filtry je třeba vyčistit.

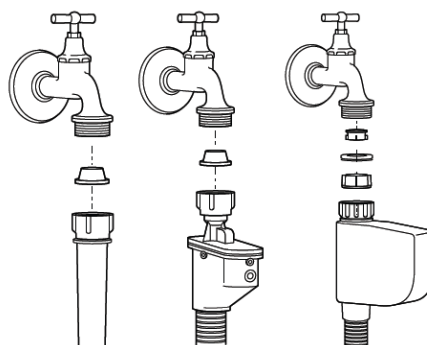

1. Uzavřete přívod vody.

2. Odšroubujte matice na hadicích pro přívod vody a vyčistěte vhodným kartáčkem povrch filtrů na ventilech. Jsou-li filtry příliš znečištěné, můžete je vytáhnout kleštěmi a vyčistit.
3. Vyjměte filtry na plochých koncích přívodních hadic spolu s těsněním a důkladně je vyčistěte pod tekoucí vodou.
4. Opatrně vraťte těsnění a filtry zpět na místo a ručně utáhněte matice na hadicích.

5.5 Vypuštění zbytků vody a čištění filtru čerpadla

Pračka je vybavena filtračním systémem, který zachycuje pevné částice v odtokové vodě (např.: knoflíky, mince, vlákna z látek apod.), čímž chrání čerpadlo před poškozením a prodlužuje jeho životnost. Pokud z pračky neodtéká voda, filtr čerpadla může být ucpaný. Vyčistěte ho jednou za 3 měsíce nebo vždy, když je ucpaný. Před čištěním filtru je nutno vypustit vodu.

Dále je třeba vodu zcela vypustit v následujících případech:

- Před převozem spotřebiče (např. při stěhování).
- Pokud hrozí zamrznutí.



POZOR! Zbytkové substance ve filtru čerpadla mohou způsobit poškození nebo nadměrnou hlučnost.

Před čištěním znečištěného filtru a vypuštěním vody:

1. Odpojte spotřebič od sítě.



POZOR! Voda v pračce může mít teplotu až 90 °C. Filtr je tedy možno čistit až po ochlazení vody, aby nedošlo k opaření.

2. Otevřete víčko filtru.

Víčko může být v závislosti na modelu pračky složeno z jednoho nebo dvou dílů. Je-li složeno ze dvou dílů, stiskněte ouško na víčku filtru směrem dolů a zatáhněte za díl směrem k sobě.

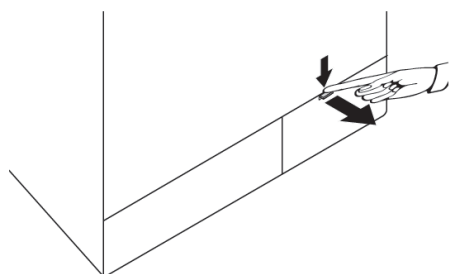

Je-li víčko složeno z jednoho dílu, přidržte ho z obou stran a vytažením otevřete.

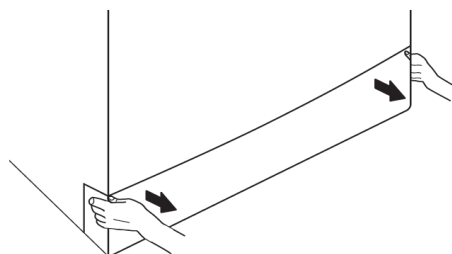

Kryt filtru můžete odstranit mírným tlakem směrem dolů přes mezeru nad ním pomocí tenké plastové špičky nástroje. Pro odstranění krytu nepoužívejte nástroje s kovovými hroty.

3. Některé modely praček se dodávají s bezpečnostní odtokovou hadicí. Jiné pračky tuto hadici nemají. Pokud je vaše pračka vybavená touto bezpečnostní odtokovou hadicí, postupujte dle následujícího obrázku:

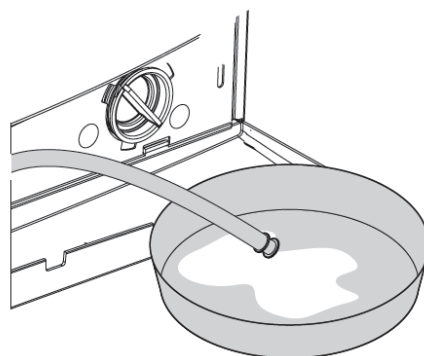

- a. Vytáhněte odtokovou hadici čerpadla z krytu.
- b. Pod hadici vložte velkou nádobu. Vyjměte zátku na konci hadice a vypusťte vodu do nádoby. Je-li množství vypouštěné vody větší, než objem nádoby, zázátkujte hadici, vylijte vodu z nádoby a postup opakujte.
- c. Po ukončení vypouštění dejte zátku zpět na konec hadice a vložte hadici na místo.
- d. Otočte filtrem čerpadla.

Pokud spotřebič neobsahuje nouzovou odpadní hadici, postupujte dle následujícího obrázku:

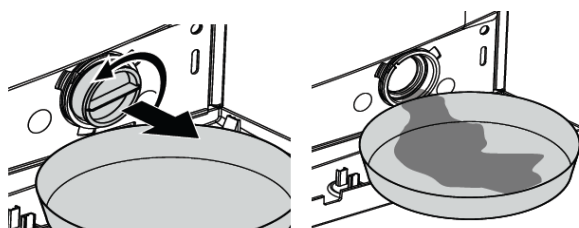

- a. Před filtr vložte velkou nádobu na vodu vytékající z filtru.
- b. Uvolněte filtr čerpadla (proti směru hodinových ručiček), aby voda mohla vytéct z filtru. Zachycujte vodu do nádoby před filtrem. Případnou rozlitou vodu utřete hadříkem.

c. Po vypuštění vody otáčejte filtrem čerpadla až do úplného uvolnění a filtr vyjměte.



4. Odstraňte nečistoty zevnitř filtru a vlákna v oblasti vrtule.

5. Uzavřete víčko filtru.

6. Víčko dvoudílného filtru uzavřete zatažením za ouško. Víčko jednodílného filtru uzavřete vložením oušek na spodní straně do správné polohy a zatlačením na horní část.

6. TECHNICKÁ SPECIFIKACE

MODEL	WNF 6300 WEN20
Max. kapacita prádla	6 kg
Výška	84 cm
Šířka	60 cm
Hloubka	47 cm
Hmotnost netto (+- 4kg)	59 kg
Elektrické připojení	230 V, 50 Hz
Proud	10 A
Max. příkon	2 200 W
Max. počet otáček	1 000 ot. / min.
Příkon v pohotovostním režimu	1,35 W
Příkon při vypnutí	0,25 W
Hlavní kód modelu	929
Přívod vody	jeden

	Specifikace tohoto spotřebiče se může bez předchozího upozornění měnit z důvodu zlepšení kvality výrobku.
	Obrázky v tomto manuálu jsou ilustrační a nemusí se přesně shodovat s údaji platnými pro Váš výrobek.
	Hodnoty uvedené na etiketách nebo v průvodní dokumentaci jsou získávány v laboratorních podmínkách v souladu s příslušnými normami. V závislosti na provozních a okolních podmínkách výrobku, se mohou tyto hodnoty lišit.

7. ŘEŠENÍ PROBLÉMŮ

Program nelze spustit nebo zvolit.

- Pračka se kvůli problému se zásobováním (síťové napětí, tlak vody, atd.) přepnula do bezpečnostního režimu. >>> Stiskněte a podržte tlačítko Start / Pauza po dobu 3 sekund pro restartování do původního nastavení. (Viz kapitola "Zrušení programu" v tomto návodě.)

Před prvním použitím je v pračce voda

- V důsledku jakostních testů prováděných ve výrobě, nějaké množství vody může zůstat uvnitř spotřebiče. >>> To není závada.

Pračka vibruje a je nadměrně hlučná

- Pračka není umístěna ve vodorovné pozici. >>> Pomocí nastavovacích nožiček upravte polohu pračky do vodorovné pozice.
- do filtru čerpadla se dostal kus látky. >>> Vyčistěte filtr čerpadla.
- nejsou odstraněny přepravní bezpečnostní šrouby. >>> Odstraňte přepravní bezpečnostní šrouby.
- v pračce může být příliš málo prádla. >>> Přidat více prádla.
- Pračka může být přetížena prádlem. >>> Vyjměte část prádla nebo upravte rozlohu prádla uvnitř pračky.
- Pračka může být o něco opřená něco. >>> Ujistěte se, že pračka se o nic neopírá.

Pračka se zastavila hned po spuštění programu

- Pračka se mohla přechodně zastavit kvůli nízkému napětí. >>> Program bude pokračovat, jakmile se napětí obnoví na normální úroveň.

Doba programu není odpočítávána. (Platí pro modely s displejem)

- Časovač se může zastavit během napouštění vody. >>> Časovač nebude odpočítávat, dokud pračka nenapustí přiměřené množství vody. Bude čekat, až se napustí dostatečné množství vody, aby se předešlo slabým výsledkům praní kvůli nedostatku vody.
- Časovač může zastavit během ohřívání. >>> Časovač nebude odpočítávat, dokud program nedosáhne požadované teploty.
- Časovač se může zastavit při ždímání. >>> Kvůli nevyváženému rozložení prádla v bubnu by mohl být aktivován automatický systém kontroly nevyváženosti prádla.
- Program nespustí ždímání, dokud prádlo nebude rovnoměrně rozloženo v bubnu, aby nedošlo k poškození pračky. Prádlo rozložte a spusťte ždímání.

Z přihrádky pro prací prostředky teče pěna

- Použili jste příliš mnoho pracího prostředku. >>> Smíchejte 1 stolní lžičku změkčovače s ½ l vody a nalijte do přihrádky pro hlavní praní.
- Používejte vhodné prací prostředek v souladu s informacemi uvedenými v tabulce s programy. Při použití jiných pracích prostředků jak např. odstraňovače skvrn, bělidla atd. snižte množství pracího prostředku.

Po ukončení programu je prádlo mokré

- Mohlo se vytvořit nadměrné množství pěny a kvůli příliš velkému množství pracího prostředku se zapnul automatický absorpční systém. >>> Používejte doporučená množství pracího prostředku.
- Program nespustí ždímání, dokud prádlo nebude rovnoměrně rozloženo v bubnu, aby nedošlo k poškození pračky. Prádlo rozložte a spusťte ždímání.



Pokud se Vám nepodaří odstranit problémy podle pokynů v této části, obraťte se na svého prodejce nebo na autorizovaný servis. Poškozený nebo nefunkční spotřebič se nikdy nepokoušejte opravit sami.

Blomberg

Výhradní dovozce:
ELMAX STORE a.s.
Horní Těrlicko 777
735 42 TĚRLICKO
tel.: 599 529 262

Servis v ČR
BEKO S.A., organizační složka
Lužná 2, 160 00 Praha 6
Tel: +420 220 105 373
Fax: +420 220 105 374
e-mail: servis@bekosa.cz
web: www.bekosa.cz