

Pračka

WNF 5380

WNF 5300

Návod k obsluze

Blomberg[®]

Vážený zákazníku,

doufáme, že tento výrobek, který byl vyroben v moderním závodě a prošel přísnou kontrolou jakosti, splní Vaše očekávání a poskytne Vám ty nejlepší výsledky praní.

Před instalaci a zapnutím spotřebiče doporučujeme, abyste si pečlivě přečetli tento návod a uschovali jej pro budoucí použití.

Tento návod k obsluze Vám umožní důkladně se seznámit se spotřebičem abyste jej mohli používat správně, bezpečně a efektivně. Dodržujte především bezpečnostní pokyny.

Tento návod je určen pro více modelů a může se proto rozcházet v některých detailech.

OBSAH

DŮLEŽITÁ UPOZORNĚNÍ	3
Obecné bezpečnostní pokyny	3
První použití	3
Bezpečnostní pokyny	4
Ekologicky vhodná likvidace	4
INSTALACE	5
Odstranění přepravní blokády	5
Připojení k přívodu vody	5
Připojení k odpadu	6
Elektrické zapojení	6
PŘED UVEDENÍM DO PROVOZU	7
Příprava prádla	7
Správné naplnění pračky	7
Zásobník na prací prostředek	7
VOLBA PROGRAMU A OBSLUHA PRAČKY	8
Ovládací panel	8
Volba programu	8
Hlavní programy	9
Doplňkové programy	9
Speciální programy	10
Tabulka programů a spotřeby	11
Pomocné funkce	12
Časový displej	13
Odložený start	13
Spuštění programu	13
Postup programu	13
Změna nastavení po spuštění programu	14
Zámek dvířek	14
Dětský zámek	14
ÚDRŽBA A ČIŠTĚNÍ	16
Filtry na přívodu vody	16
Vypuštění zbytků vody a čištění filtru čerpadla	16
ŘEŠENÍ PŘÍPADNÝCH PROBLÉMŮ	18
TECHNICKÉ ÚDAJE	19

DŮLEŽITÁ UPOZORNĚNÍ

Obecné bezpečnostní pokyny

- Nikdy nepokládejte pračku na koberec. Nedostatečné proudění vzduchu pod spotřebičem může způsobit přehřátí elektrických částí, vedoucí k problémům s pračkou.
- V případě poškození přívodního kabelu nebo zástrčky volejte autorizovaný servis, který provede opravu.
- Upevněte odtokovou hadici bezpečně v pouzdře, aby nedošlo k úniku vody a aby mohla pračka dle potřeby napustit a vypustit vodu. Je velmi důležité, aby hadice pro přívod a odtok vody nebyly po instalaci nebo čištění spotřebiče ohnuté, zmáčknuté nebo zlomené.
- Vaše pračka je navržena tak, aby pokračovala v provozu i po obnovení dodávky proudu po jeho výpadku. Po obnovení dodávky proudu pračka pokračuje v programu – nespouští program znovu od začátku. Pro zrušení programu otočte volič programu do jakékoliv jiné polohy (viz Zrušení programu).
- V nové pračce mohou být zbytky vody, která se tam dostane při provádění rutinního výstupního testu z důvodu kontroly jakosti. Je to zcela normální a nemá to žádný škodlivý vliv na pračku.
- Určité problémy mohou být způsobeny některými podpůrnými prvky spotřebiče. Než zavoláte autorizovaný servis, stiskněte na 3 sekundy tlačítko Start/pauza pro vynulování nastaveného programu.

Vysvětlení symbolů použitých v tomto návodu:

 Důležité informace nebo užitečné rady pro použití

 Varování o možném nebezpečí

 Varování o před úrazem elektrickým proudem

První použití

- První prací cyklus proveďte bez prádla, s pracím prostředkem na program „Bavlna 90°C“.
- Po instalaci pračky zkontrolujte správné připojení teplé a studené vody.
- Elektrická síť a zásuvka pro připojení vaší pračky musí být dimenzovány pro zatížení 16A, v opačném případě musíte sjednat nápravu. Kontaktujte kvalifikovaného elektrikáře nebo elektroservis a zajistěte, aby přívod pro vaši pračku splňoval požadované podmínky a byl jistěn 16 A pojistkou nebo jističem.
- Pračka musí být připojená do sítě s ochranným vodičem. Před připojením pračky doporučujeme kontaktovat kvalifikovaného elektrikáře, aby provedl kontrolu elektrické sítě. Výrobce ani dovozce nepřebírá odpovědnost za případné škody způsobené nesprávným připojením nebo nesprávným používáním pračky.
- Uchovávejte obalové materiály mimo dosah dětí, likvidaci obalových materiálů zajistěte dle předpisů o odpadech.

Možnosti použití

- Tento výrobek byl navržen výhradně pro použití v domácnosti.
- Tento spotřebič lze použít pouze k účelům popsaným v tomto návodu, tedy k praní, máchání a ždímání textilií určených k praní v automatické pračce.

Bezpečnostní pokyny

- Tento spotřebič musí být připojen k zásuvce s ochranným kolíkem chráněné pojistkou pro proudové zatížení 16A.
- Přívodní a odtoková hadice musí být vždy bezpečně připevněná a nepoškozená.
- Před spuštěním pračky dobře upevněte odtokovou hadici k výlevce, umývadlu nebo vaně. Vzhledem k vysokým teplotám praní existuje riziko opaření!
- Nikdy neotevírejte dvířka pračky a neodstraňujte filtr, je-li v pračce voda.
- Pokud pračku nepoužíváte, odpojte ji od sítě.
- Nikdy neumývejte spotřebič proudem vody, hrozí riziko úrazu elektrickým proudem!
- Nikdy se nedotýkejte zástrčky mokřýma rukama. Neuvádějte pračku do chodu s poškozenou šňůrou nebo zástrčkou.
- Při poruchách, které nelze vyřešit pomocí informací uvedených v tomto návodu k obsluze: vypněte pračku, odpojte od sítě, uzavřete přívod vody a kontaktujte autorizovaný servis.

V přítomnosti dětí

- Nepouštějte děti k zapnuté pračce. Nedovolte dětem, aby si s pračkou hrály.
- Při odchodu z místnosti zavřete dvířka pračky.

Ekologicky vhodná likvidace

Obalový materiál jednoduše neodhazte. Obaly a balící prostředky elektrospotřebičů Brandt, s výjimkou dřevěných materiálů, jsou recyklovatelné, a zásadně by měly být vráceny k novému zhodnocení. Obal z kartonu lze odevzdat do sběren starého papíru. Obal z polyetylénu (PE, PE-HD, PE-LD) a polystyren (PS) odevzdejte do sběren PE,PS k opětovnému využití.

Po ukončení životnosti spotřebič zlikvidujte prostřednictvím k tomu určených recyklačních středisek. Pokud má být spotřebič definitivně vyřazen z provozu, doporučuje se po odpojení napájecího přívodu od elektrické sítě jeho odříznutí, přístroj tak bude nepoužitelný. Informujte se laskavě u Vaší obecní správy o recyklačním středisku, ke kterému patříte.



Symbol  na výrobku nebo jeho balení udává, že tento výrobek nepatří do domácího odpadu. Je nutné odvézt ho do sběrného místa pro recyklaci elektrického a elektronického zařízení. Zajištěním správné likvidace tohoto výrobku pomůžete zabránit negativním důsledkům pro životní prostředí a lidské zdraví, které by jinak byly způsobeny nevhodnou likvidací tohoto výrobku. Podrobnější informace o recyklaci tohoto výrobku zjistíte u příslušného místního úřadu, služby pro likvidaci domovního odpadu nebo v obchodě, kde jste výrobek zakoupili.

INSTALCE

Odstranění obalové výztuže

Nakloňte pračku a odstraňte obalovou výztuž zatáhnutím za pásek.

Odstranění přepravní blokády

⚠ Před uvedením pračky do provozu je nutno odstranit přepravní blokádu ! V opačném případě může dojít k poškození pračky!

1. Klíčem povolte všechny šrouby („C“).
2. V ruku je pak pomalu vyšroubujte.
3. Nasadte krytky („P“), dodané v sáčku spolu s návodem k obsluze, do otvorů na zadním panelu.

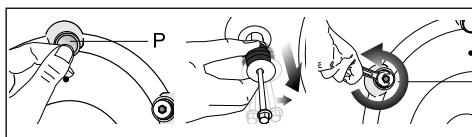

i Uchovejte prvky přepravní blokády pro případné použití v budoucnu při přepravě spotřebiče.

i Nikdy nepřevážejte spotřebič bez řádně namontovaných prvků přepravní blokády!

Seřízení nožek

⚠ Pro uvolnění matic nepoužívejte žádné nástroje, matice by se mohly poškodit.

1. Rukou uvolněte matice na nožkách.
2. Seřídte je tak, aby pračka stála pevně a vyváženě na podlaze.
3. **Důležité:** Potom všechny matice znovu utáhněte.

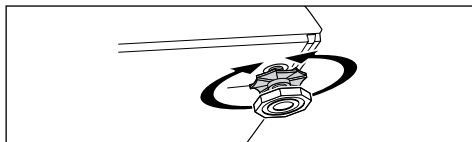

Připojení k přívodu vody

Důležité:

- Požadovaný tlak přívodu vody je 1-10 barů (0,1 – 1 MPa).
- Speciální hadice dodané s pračkou připojte k ventilům pro přívod vody na pračce.

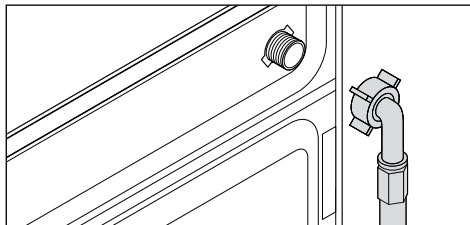

- Budete-li používat dvojitý přívod vody pouze pro přívod studené vody, musíte na vstupní ventil pračky (pro přívod teplé vody) namontovat záslepku*, která je součástí příslušenství dodávaného s pračkou.
- Budete-li chtít používat oba vstupy pro přívod teplé i studené vody, musíte nejdříve odstranit záslepku a těsnění ze vstupního ventilu pračky pro přívod teplé vody.

***Platí pro spotřebiče dodané se záslepkou.**

- Modely s jediným vstupním ventilem nelze připojit na přívod teplé vody.

Při umístění spotřebiče zpět na své místo, např. po provedení údržby nebo čištění, nutno dbát na to, aby nedošlo k ohnutí, zmáčknutí nebo zablokování hadic.

Připojení k odpadu

Odtokovou hadici lze připojit k okraji umyvadla, vany apod. Odtokovou hadici je nutno zajistit proti vyklouznutí.

Důležité:

- Konec odtokové hadice upevněte přímo do odpadu nebo k umyvadlu.
- Hadici je nutno upevnit ve výšce minimálně 40 cm a maximálně 100 cm.
- Je-li hadice položena na podlaze nebo je blízko podlahy (méně než 40 cm nad úrovní podlahy), voda hůře odtéká a prádlo může zůstat mokré.

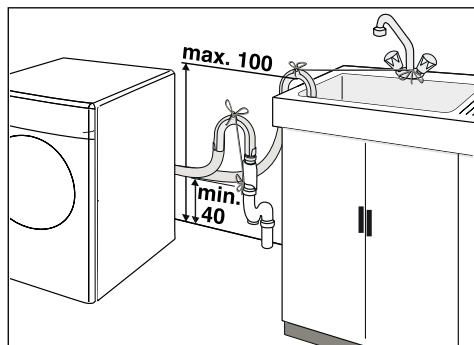

- Pokud odvádíte vodu přímo do odpadu, je nutno hadici zastrčit minimálně 15 cm hluboko. Je-li hadice příliš dlouhá, můžete ji zkrátit.
- Maximální délka propojených hadic nesmí být větší než 3,2 m.

Elektrické zapojení

Připojte spotřebič k vhodné zásuvce s ochranným kolíkem, chráněné 16 A pojistkou nebo jističem.

Důležité:

- Připojení musí být v souladu s platnými normami.
- Provozní napětí a hodnota ochrany jsou uvedeny v kapitole „Technické údaje“.
- Stanovené napětí se musí shodovat s napětím ve vaší síti.
- K připojení pračky nepoužívejte prodlužovací šňůry ani rozdvojky.

⚠ Poškozenou přívodní šňůru musí vyměnit kvalifikovaný elektrikář.

⚠ Poškozený spotřebič neuvádějte do provozu. Hrozí riziko úrazu elektrickým proudem!

PŘED UVEDENÍM DO PROVOZU

Příprava prádla

Prádlo s kovovými částmi, například podprsenky, pásky s přezkami a kovové knoflíky, mohou pračku poškodit. Odstraňte kovové části nebo vložte prádlo do prádelního vaku, povlaku na polštář apod.

- Roztřídte prádlo podle druhu látky, barvy, stupně znečištění a povolené teploty vody. Vždy dodržujte pokyny uvedené na etiketách prádla.
- Malé kusy prádla, například dětské ponožky, nylonové punčocháče, atd. vložte do prádelního vaku, povlaku na polštář apod. Zabrání tím také případnému poškození prádla.
- Pro praní prádla, které má na etiketě označení „praní v pračce“ a „ruční praní“ použijte vždy vhodný program.
- Nikdy nemíchejte spolu barevné a bílé prádlo. Nové kusy tmavého prádla mohou pustit velké množství barvy. Perte je zvlášť.
- Používejte pouze barvy/odbarvovače a odstraňovače vodního kamene vhodné pro pračky. Vždy postupujte podle pokynů uvedených na obalu přípravku.
- Kalhoty a jemné prádlo perte otočené naruby.

Správné naplnění pračky

- i** Postupujte dle informací v tabulce pro volbu programů. Kvalita praní se sníží, bude-li pračka přeplněná.

Plnicí dvířka pračky

Během programu jsou dvířka zamčena a svítí symbol uzamčení dvířek. Jakmile symbol zhasne, lze dvířka otevřít.

Zásobník na prací prostředek

Zásobník na prací prostředek má tři přihrádky. Dávkovač pracího prostředku se může vyskytovat ve dvou různých provedeních podle typu vaší pračky:

- (I) předpírka
- (II) hlavní praní
- (III) sifon
- (*) aviváž

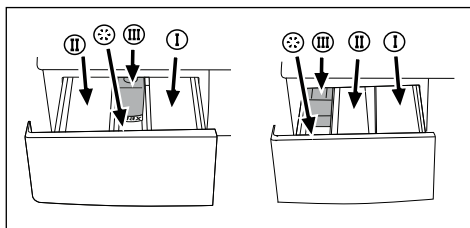

Prací prostředek, aviváž a jiné čisticí prostředky

Před zahájením pracího programu nasypejte do zásobníku prací prostředek a nalijte aviváž. Nikdy neotevírejte zásobník pracího prostředku za chodu pračky!

Používáte-li program bez předpírky, nesypejte prací prostředek do zásobníku „předpírka“ (zásobník I)

Množství prostředků

Množství pracího prostředku závisí na množství prádla, stupni jeho zašpinění a na tvrdosti vody.

- Nepřekračujte množství dávkování uvedené na obalu pracího prostředku, aby nedošlo k nadměrnému pění a následně nedostatečnému vymáčení prádla. Ušetříte tak finanční prostředky a ochráníte životního prostředí.
- Plňte-li zásobník na aviváž, nepřekračujte značku maximální hladiny (>max<), v opačném případě vyteče aviváž do pračky už v průběhu praní a ne při posledním máchání, jak tomu má být. Účinek aviváže se tak na prádle vůbec neprojeví.
- Nepoužívejte tekuté prací prostředky, pokud chcete použít funkci odloženého startu.

VOLBA PROGRAMŮ A OBSLUHA PRAČKY

Ovládací panel

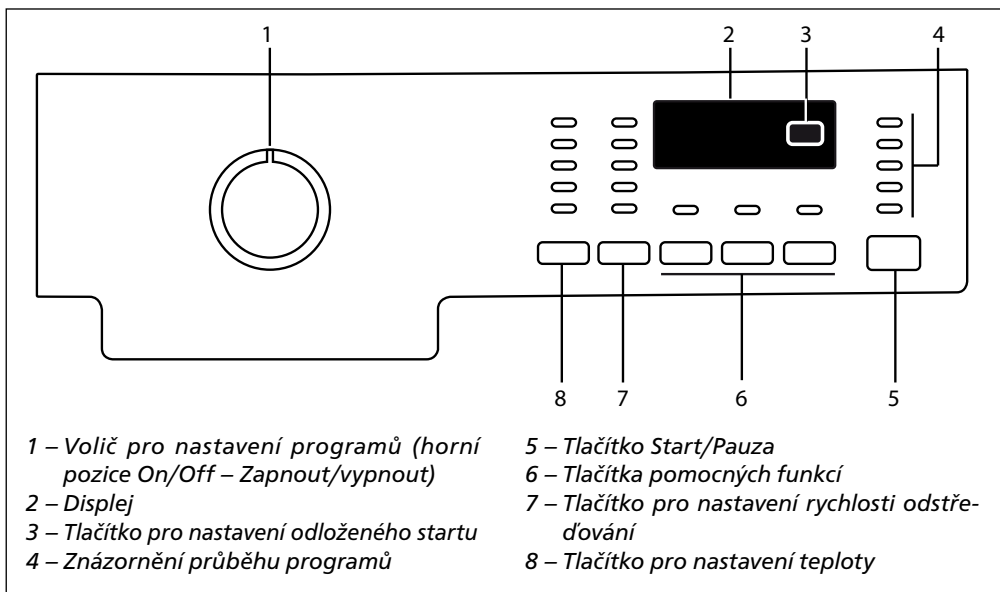

Zapnutí pračky

Připojte pračku k síti. Zcela otevřete přívod vody. Zkontrolujte, zda jsou hadice pevně připojeny. Vložte prádlo do pračky. Přidejte prací prostředek a aviváž. Voličem programů nastavte požadovaný program praní.

Volba programu

Zvolte vhodný program z tabulky programů a z následující tabulky teplotu praní podle druhu, množství a stupně zašpinění prádla.

90°C	Běžně zašpiněné prádlo, bílé bavlněné prádlo a bílé prádlo (např.: přehozy, ubrusy, ručníky, prostěradla)
60°C	Běžně zašpiněné prádlo, stálobarevné prádlo, bílé prádlo, bavlněné nebo syntetické oděvy (např.: košile, noční košile, pyžama a lehce špinavé bílé prádlo)
40°C 30°C Studená	Jemné látky (např.: krajky, záclony) smíšené oděvy, včetně syntetiky a vlny.

Požadovaný program zvolte pomocí voliče pro nastavení programu.

i Programy jsou limitovány nejvyšší rychlostí odstředování vhodnou pro konkrétní typ prádla.

i Než zvolíte program, roztřídte prádlo podle typu látky, barvy, stupně zašpinění a odolnosti na teplotu.

i Vždy zvolte nejnižší požadovanou teplotu, vyšší teplota znamená větší spotřebu energie.

i Pro detailní popis programů nahlédněte do „Tabulky programů“

Hlavní programy

Podle druhu textilie jsou k dispozici následující hlavní prací programy:

- **Bavlna (Cottons)**

Tento program je vhodný pro praní odolných oděvů. Pračka provádí prudké pohyby během delšího pracího cyklu. Tento program doporučujeme pro praní bavlněných látek (jako jsou prostěradla, prošívané pokrývky, povlečení, župany, spodní prádlo apod.).

- **Syntetika (Synthetics)**

Na tento program můžete prát méně odolné prádlo. Ve srovnání s programem „Bavlna“ je tento prací cyklus kratší a pohyby pračky jsou mírnější. Tento prací program doporučujeme pro syntetické oblečení (např. košile, halenky, oděvy ze směsi syntetiky a bavlny, atd.). Pro záclony a krajky doporučujeme program „Syntetika 40“ s předpírkou a funkcí „Snadné žehlení“.

- **Vlna (Woolens)**

Na tento program můžete prát vlněné oděvy vhodné pro praní v pračce. Zvolte vhodnou teplotu dle etikety na oblečení. Doporučujeme používat prací prostředky vhodné pro vlněné oděvy.

Doplňkové programy

Pro zvláštní případy jsou k dispozici další prací programy.

i **Doplňkové programy mohou být odlišné v závislosti na typu vaší pračky.**

- **Bavlna ekonomický program (Cottons Economic)**

Tento program s prodlouženými pracími cykly zajišťuje velmi dobré výsledky praní.

i **V porovnání s jinými programy pro praní bavlny má tento program menší energetickou náročnost.**

- **Ruční praní (Hand Wash)**

Tento program umožňuje prát vlněné/jemné prádlo s označením na etiketě „neperte v pračce“, u něhož se doporučuje ruční praní. V průběhu programu provádí pračka mírné mechanické pohyby a eliminuje tak riziko poškození vašeho prádla

- **Mini 14**

Je to krátký program pro osvěžení nebo vyprání mírně zašpiněného bavlněného prádla v krátkém časovém úseku.

- **Tmavé prádlo (Darkwash)**

Používejte tento program pro praní tmavého a barevného prádla, pokud chcete omezit blednutí barev vašich oděvů. Mírné mechanické pohyby a nízká teplota šetrně vyperou vaše prádlo. Doporučujeme také použít prací prášek určený pro barevné prádlo nebo speciální prostředek na vlněné oděvy.

- **Košile (Shirt)**

Tento program je určen k praní bavlněných košil, syntetických nebo smíšených textilií.

- **Sport (Sports)**

Tento program je vhodný pro praní oděvů zašpiněných během krátkého použití, například sportovních oděvů a dressů. Používá se pro rychlé praní malého množství bavlněného a syntetického prádla současně.

Speciální programy

Pro konkrétní případy můžete volit následující programy:

- **Máchání (Rinse)**

Tento program se používá pro samostatné máchání nebo škrobení.

- **Odstředování a vypouštění vody (Spin + Drain)**

Tento program lze použít pro dodatečné odstředění prádla nebo vypuštění vody z pračky.

Před spuštěním tohoto programu zvolte požadovanou rychlost odstředování a stiskněte tlačítko Start/pauza. Po odstředování bude voda z pračky odčerpána.

Pokud chcete pouze vypustit vodu bez odstředování prádla, zvolte program „Spin and Drain“ a potom tlačítkem pro volbu rychlosti odstředování zvolte „bez odstředování“. Stiskněte tlačítko Start/pauza.

i Pro jemné prádlo zvolte nižší rychlost odstředování.

Volba rychlosti odstředování

Při volbě nového programu se na ukazateli rychlosti odstředování zobrazí maximální rychlost. Rychlost odstředování můžete snížit tlačítkem pro odstředování („Spin“). Rychlost odstředování se snižuje postupně. Zvolte „bez odstředování“ pokud chcete, aby po ukončení programu byla voda pouze odčerpána, bez ždímání prádla.

Pokud nechcete nebo nemůžete prádlo vyjmout z pračky ihned po ukončení programu, použijte funkci „Stop ve vodě“, aby se prádlo v bubnu pračky nepomačkalo. Zvolením této funkce zůstane prádlo, po ukončení programu, v poslední vodní lázni. Pokud pak chcete pouze vypustit vodu bez odstředování, zmáčkněte tlačítko Start/Pauza. Program bude pokračovat vypouštěním vody.

Pokud chcete prádlo, které zůstalo ve vodní lázni vyždímat:

- nastavte rychlost odstředování,
- stiskněte tlačítko Start/pauza

Program bude pokračovat. Pračka odčerpá vodu odstředí prádlo a program je u konce.

Tabulka programů a spotřeby

Programy	Teplota °C	Max. zatížení (kg)	Spotřeba vody (l)	Spotřeba energie (kWh)	Rychlost odstředování (ot./min)	Pomocné funkce								Teplota °C
						Předpírka	Rychlé praní	Dodatečné máchání	Snadné žehlení	Stop ve vodě	Namáčení	Vyšší hladina vody		
Bavlna	90	5	52	2,00	max.	•	•	•	•	•	•	•	Studená - 90	
Bavlna	60	5	52	1,20	max.	•	•	•	•	•	•	•	Studená - 90	
Bavlna	40	5	52	0,60	max.	•	•	•	•	•	•	•	Studená - 90	
Bavlna ekonomický program	60**	5	45	0,85	max.	•	•	•	•	•	•	•	40 - 60	
Mini 14	30	2	40	0,11	max.***			•		•			Studená - 30	
Tmavé prádlo	40	2,5	58	0,45	800			*			•		Studená - 40	
Sport	40	3	48	0,45	800	•	•	•	•	•	•	•	Studená - 40	
Ruční praní	30	1	30	0,15	600								Studená - 30	
Vlna	40	1,5	40	0,30	600			•		•		•	Studená - 40	
Košile	60	2,5	55	0,90	600	•	•	•	*	•	•		Studená - 60	
Syntetika	60	2,5	45	0,90	800	•	•	•	•	•	•	•	Studená - 60	
Syntetika	40	2,5	45	0,42	800	•	•	•	•	•	•	•	Studená - 60	

• volitelné

* automaticky zvoleno, nelze zrušit

** energeticky úsporný program (EN 60456)

*** odstředování rychlosti 1400 ot./min v pračkách s maximální rychlosti větší, než 1400 ot./min. Odstředování maximální rychlostí v pračkách s horní hranicí menší, než 1400 ot./min.

i Spotřeba vody a energie a doba trvání programu se mohou lišit od údajů v tabulce v závislosti na změnách tlaku vody, tvrdosti a teploty vody, teploty prostředí, druhu a množství prádla, volbě pomocných funkcí a kolísání přírodního napětí.

i Podle zvoleného programu a funkcí se na displeji vaší pračky zobrazí délka programu. Je naprosto normální, že tento údaj se bude mírně odlišovat od údaje uvedeného v tabulce, vyplývá to z výše uvedených důvodů.

i Pomocné funkce uvedené v tabulce se mohou lišit podle modelu pračky.

Pomocné funkce

Tlačítka pro volbu pomocných funkcí

Před spuštěním programu zvolte požadované pomocné funkce. Pomocné funkce můžete zvolit nebo vypnout i během pracího cyklu, bez nutnosti zastavení pračky tlačítkem Start/pauza. Je však nutné tak učinit dříve, než prací cyklus doběhne do místa, kdy by tato funkce měla být aktivována. Pokud již nelze zvolit nebo vypnout požadovanou pomocnou funkci, kontrolka volené funkce 3krát zabliká.

i Některé kombinace nelze volit společně (např. předpírku a rychlé praní). Rozsvítí se kontrolka zvolené pomocné funkce.

Volba pomocné funkce

Zvolíte-li pomocnou funkci, kterou nelze zvolit společně s předchozí zvolenou funkcí, první zvolená funkce se zruší a poslední zvolená funkce zůstane aktivní.

(Např. zvolíte-li nejprve předpírku a potom rychlé praní, předpírka se zruší a rychlé praní zůstane aktivní.)

Nelze zvolit pomocnou funkci, která není kompatibilní se zvoleným programem (viz. Tabulka pro volbu programů).

i Tlačítka pomocných funkcí se mohou lišit podle modelu pračky.

• Předpírka (Prewash)

Předpírka je vhodná pouze pro silně znečištěné prádlo. Bez předpírky ušetříte energii, vodu, prací prostředek a čas. Pro krajky a záclony doporučujeme předpírku bez pracího prostředku.

• Rychlé praní (Quick Wash)

Tuto funkci lze použít pro program „Bavlna“ a „Syntetika“. Snižuje dobu praní lehce zašpiněného prádla a také počet cyklů máchání.

i Pokud zvolíte tuto funkci, doporučujeme naložit jen polovinu doporučeného množství prádla pro daný program.

• Máchání navíc (Rinse Plus)

Tato funkce přidává jedno máchání prádla navíc za hlavní prací cyklus. Tímto dochází k důkladnějšímu odstranění zbytků pracího prostředku z prádla. Funkci doporučujeme používat pokud perete prádlo osob alergických na prací prášky a oděvy malých dětí.

• Snadné žehlení (Anti-Creasing)

Zvolením této funkce bude na konci praní vaše prádlo méně pomačkané. Pohyby bubnu jsou mírnější a sníží se rychlost odstředování. Cyklus praní probíhá se zvýšenou hladinou vody.

• Stop ve vodě (Rinse Hold)

Pokud nechcete prádlo vyjmout z pračky ihned po ukončení programu, můžete použít funkci „Stop ve vodě“, aby se prádlo v bubnu pračky nepomačkalo. Zvolením této funkce zůstane prádlo, po ukončení programu, v poslední vodní lázni. Pokud pak chcete pouze vypustit vodu bez odstředování, zmáčknete tlačítko Start/pauza. Program bude pokračovat vypouštěním vody. Pokud chcete prádlo, které zůstalo ve vodní lázni vyždímat:

- nastavte rychlost odstředování,
 - stiskněte tlačítko Start/pauza
- Program bude pokračovat. Pračka odčerpá vodu odstředí prádlo a program je u konce.

• Namáčení (Soaking)

Díky této funkci můžete, před zahájením pracího cyklu, namočit vaše prádlo ve vodní lázni s pracím prostředkem. Případné skvrny a nečistoty budou pak v průběhu praní snadněji odstranitelné.

Časový displej

Tento displej ukazuje čas zbývající do konce programu v průběhu pracovního cyklu. Čas je znázorněn v hodinách a minutách např.: „01:30“.

Odložený start

Pomocí funkce Odložený start můžete odložit začátek programu až o 19 hodin.

Odložený start lze nastavit v krocích po jedné hodině.

i V případě zvolení funkce Odložený start, nepoužívejte tekutý prací prostředek, mohly by vzniknout skvrny na vašich oděvech.

1. Otevřete plnicí dvířka, vložte prádlo do pračky a nasypejte prostředek do zásobníku na prací prostředek.
2. Zvolte požadovaný program, teplotu, rychlost odstředování, případně pomocné funkce.
3. Zmáčkněte tlačítko „Odložený start“ a nastavte požadované časové zpoždění.
4. Stiskněte tlačítko Start/pauza. Začne odpočítávání času zbývajícího do spuštění pracovního cyklu. Tento čas je znázorněn na displeji. Symbol čárky problikávající jednou nahoře jednou dole upozorňuje, že se blíží čas spuštění pracovního cyklu.

i Kdykoliv během odloženého startu můžete přidávat do pračky prádlo.

5. Jakmile skončí odpočítávání zobrazí se na displeji doba trvání zvoleného programu. Symbol problikávající čárky zmizí a spustí se prací cyklus.

Změna odloženého startu

Chcete-li změnit čas Odloženého startu během jeho odpočítávání:

1. Stiskněte tlačítko „Odložený start“. Při každém zmačknutí tohoto tlačítka se čas odloženého startu prodlouží o jednu hodinu.
2. Přidržením tlačítka lze tento postup urychlit, přidržte tlačítko dokud se na displeji nezobrazí požadovaná doba.

Zrušení odloženého startu

Chcete-li zrušit odpočítávání a spustit prací program:

1. Nastavte tlačítkem „Odložený start“ hodnotu „0“ nebo otočte Voličem programů do jakékoliv polohy. Tímto bude funkce „Odložený start“ zrušená a na displeji se objeví symbol „End“ (Konec/Zrušit). Pak znovu zvolte program, který si přejete spustit.
2. Zmáčkněte tlačítko „Start/Pauza“ pro spuštění programu.

Spuštění programu

1. Stiskněte tlačítko „Start/Pauza“ pro spuštění pracovního cyklu.
2. Rozsvítí se kontrolka pro sledování programu ukazující zahájení programu.

i Pokud nespustíte program nebo nzmáčknete žádné tlačítko během jedné minuty po zvolení programu, pračka se přepne do pohotovostního režimu „Stand-by“ a kontrolky teploty, rychlosti odstředování a dvířek pomalu zhasínají. Jiné kontrolky a symboly jsou vypnuty. Pokud otočíte Voličem programů nebo zmáčknete některé tlačítko, kontrolky a symboly se opět rozsvítí.

Postup programu

Postup probíhajícího programu se ukazuje prostřednictvím ukazatele průběhu programu. Na začátku každého kroku programu se rozsvítí příslušná kontrolka a zhasne po jeho ukončení.

Pomocné funkce, rychlost odstředování a teplotu můžete měnit v průběhu pracovního cyklu. Tato změna musí být sluchitelná s probíhajícím krokem programu. Pokud již nelze provést změnu, příslušná kontrolka 3krát zabliká.

i Pokud pračka neodstředuje, pravděpodobně je zvolena funkce „Stop ve vodě“ nebo se aktivoval systém automatické korekce odstředování z důvodu nerovnoměrného rozložení prádla v bubnu pračky.

Změna nastavení po spuštění programu

Přepnutí pračky do pohotovostního režimu. Přepněte pračku do pohotovostního režimu krátkým stiskem tlačítka „Start/Pauza“. Symbol probíhajícího kroku, na ukazateli průběhu programu, začne problikávat.

V okamžiku, kdy je možné plnicí dvířka pračky otevřít, trvale se rozsvítí symbol dvířek vedle symbolu probíhajícího kroku na ukazateli průběhu programu. Pokud dvířka nelze otevřít, symbol dvířek nesvítí.

Změna nastavení rychlosti odstředování a teploty pro pomocné funkce

Pomocné funkce, rychlost odstředování a teplotu můžete měnit v průběhu pracího cyklu. Tato změna musí být sluchitelná s probíhajícím krokem programu. Pokud již nelze provést změnu, příslušná kontrolka 3krát zabliká.

Přidání/vyjmutí prádla v pohotovostního režimu pračky

Pokud bylo praní přerušeno stisknutím tlačítka „Stop/Pauza“ a symbol dvířek bliká, znamená to, že jsou splněny podmínky pro otevření dvířek (nízká hladina vody apod.), bezpečnostní systém odblokuje zámek dvířek během 1 až 2 minut. Jakmile bezpečnostní systém odblokuje zámek, symbol dvířek bude trvale svítit. V tomto okamžiku můžete otevřít dvířka pračky a přidat nebo vyjmout prádlo. Pokud symbol dvířek nesvítí, bezpečnostní systém vyhodnotil aktuální stav a nevolnil zámek dvířek, dvířka tedy nebude možné otevřít. Nicméně symbol probíhajícího kroku, na ukazateli průběhu programu, bude pod dobu přerušeni pracího cyklu problikávat.

Zámek dvířek

Plnicí dvířka pračky lze otevřít jen tehdy, když kontrolka dvířek přestane blikat a trvale se rozsvítí.

Dětský zámek

Dětský zámek chrání spotřebič před zásahem ze strany dětí. Při aktivaci zámku nelze provádět během chodu pračky žádné změny.

- i** Pokud otočíte voličem programu, když je aktivován Dětský zámek, zobrazí se na displeji symbol „Con“. V tomto případě nelze provádět žádné změny již nastavených hodnot a funkcí, nelze měnit nastavení teploty, rychlosti odstředování, rušit či nastavovat pomocné funkce apod.
- i** Pokud během pracího cyklu otočíte volič programu do polohy „On/Off“ a následně zvolíte další program, původní program se znovu spustí.

Dětský zámek se aktivuje současným stiskem tlačítek první a druhé pomocné funkce po dobu 3 sekund. Během této doby blikají kontrolky první a druhé pomocné funkce a na displeji se objeví symboly „C03“, „C02“ a „C01“. Jakmile je Dětský zámek aktivován rozsvítí se na displeji symbol „CON“. Tento symbol se objeví pokaždé (v době, kdy je Dětský zámek aktivován), když zmáčknete jakékoliv tlačítko nebo otočíte Voličem programů. Kontrolky první a druhé pomocné funkce 3krát zablikají při deaktivujete Dětského zámku.

Chcete-li dětský zámek deaktivovat stiskněte tlačítka první a druhé pomocné funkce po dobu 3 sekund. Během této doby blikají kontrolky první a druhé pomocné funkce a na displeji se objeví symboly „C03“, „C02“ a „C01“. Jakmile je Dětský zámek deaktivován rozsvítí se na displeji symbol „COF“.

Kromě výše uvedeného způsobu lze, po ukončení pracího cyklu, deaktivovat Dětský zámek otočením Voliče programů do polohy „On/Off“ a zvolením jiného programu. K deaktivaci Dětského zámku nedojde v případě výpadku elektrického proudu nebo odpojení pračky od elektrické sítě. Pro deaktivaci stiskněte tlačítka první a druhé pomocné funkce po dobu 3 sekund.

Ukončení programu zrušením

Pokud Voličem programů nastavíte nový program, předchozí program bude ukončen. Symbol „**End**“ (Konec/Zrušit) bude trvale svítit, což znamená, že program byl zrušen. Pokud jsou splněny podmínky pro otevření dvířek (nízká hladina vody apod.), symbol dvířek bude problikávat po dobu 1 až 2 minut. Jakmile se symbol dvířek trvale rozsvítí, můžete otevřít dvířka pračky.

Pohotovostní režim „Stand-by“

Tento režim šetří energii v případě, kdy není pračka v provozu. Nepotřebné kontrolky a symboly jsou vypnuty, čímž dochází k maximální možné úspoře elektrické energie.

ÚDRŽBA A ČIŠTĚNÍ

Zásobník pracího prostředku

Odstraňte ze zásobníku veškeré zbytky pracího prášku tímto způsobem:

1. Stiskněte zámek na sifonu v přihrádce pro aviváž a zatáhněte k sobě, dokud zásobník nevytáhnete ven z pračky.

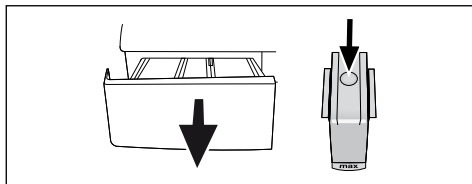

i Pokud se v přihrádce pro aviváž začne hromadit větší množství vody a aviváže, je třeba vyčistit sifon.

2. Zásobník a sifon důkladně umyjte ve vlažné vodě.
3. Po vyčištění vraťte zásobník zpět do pouzdra. Zkontrolujte, zda je sifon v původní pozici.

Filtry na přívodu vody

Na každém ventilu pro přívod vody, na zadní straně pračky a také na konci každé přívodní hadice napojené na přívod vody je filtr. Tyto filtry zabraňují vstupu cizích částic a nečistot z vody do pračky. Znečištěné filtry je třeba vyčistit.

- Uzavřete přívod vody.

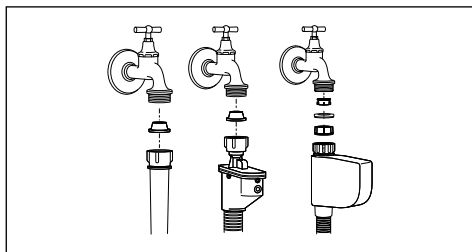

- Odšroubujte matice na hadicích pro přívod vody a vyčistěte vhodným kartáčkem povrch filtrů na ventilech.
- Jsou-li filtry příliš znečištěné, můžete je vytáhnout kleštěmi a vyčistit.

- Vyjměte filtry na plochých koncích přívodních hadic spolu s těsněním a důkladně je vyčistěte pod tekoucí vodou.
- Opatrně vraťte těsnění a filtry zpět na místo a ručně utáhněte matice na hadicích.

Vypuštění zbytků vody a čištění filtru čerpadla

Pračka je vybavena filtračním systémem, který zachycuje pevné částice v odtokové vodě (např.: knoflíky, mince, vlákna z látek apod.), čímž chrání čerpadlo před poškozením a prodlužuje jeho životnost.

- Pokud z pračky neodtéká voda, filtr čerpadla může být ucpaný. Vyčistěte ho jednou za dva roky nebo vždy, když je ucpaný. Před čištěním filtru je nutno vypustit vodu.

Dále je třeba vodu zcela vypustit v následujících případech:

- Před převozem spotřebiče (např. při stěhování).
- Pokud hrozí zamrznutí.

Před čištěním znečištěného filtru a vypuštěním vody:

1. Odpojte spotřebič od sítě.

! **Voda v pračce může mít teplotu až 90 °C. Filtr je tedy možno čistit až po ochlazení vody, aby nedošlo k opáření.**

2. Otevřete víčko filtru. Víčko může být v závislosti na modelu pračky složeno z jednoho nebo dvou dílů.

Je-li složeno ze dvou dílů, stiskněte ouško na víčku filtru směrem dolů a zatáhněte za díl směrem k sobě.

Je-li víčko složeno z jednoho dílu, přidržte ho z obou stran a vytažením otevřete.

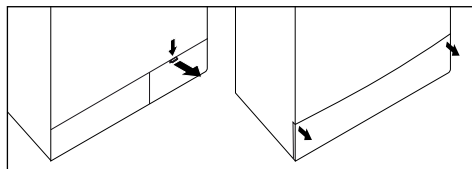

3. Některé modely praček se dodávají s bezpečnostní odtokovou hadicí. Jiné pračky tuto hadici nemají.

Pokud je vaše pračka vybavená touto bezpečnostní odtokovou hadicí, postupujte dle následujícího obrázku:

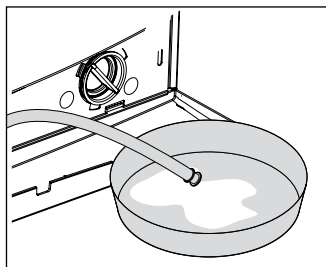

- Vytáhněte odtokovou hadici čerpadla z krytu.
- Pod hadici vložte velkou nádobu. Vyměňte zátku na konci hadice a vypusťte vodu do nádoby. Je-li množství vypouštěné vody větší, než objem nádoby, zazátkujte hadici, vylijte vodu z nádoby a postup opakujte.
- Po ukončení vypouštění dejte zátku zpět na konec hadice a vložte hadici na místo.

Pokud dodávka neobsahuje nouzovou odpadní hadici, postupujte dle následujícího obrázku:

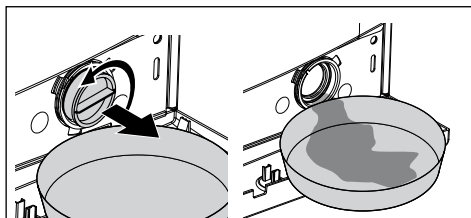

- Před filtr vložte velkou nádobu na vodu vytékající z filtru.

- Uvolněte filtr čerpadla (proti směru hodinových ručiček), aby voda mohla vytéct z filtru. Zachycujte vodu do nádoby před filtrem. Případnou rozlitou vodu utřete hadříkem.
- Po vypuštění vody otáčejte filtrem čerpadla až do úplného uvolnění a filtr vyměňte.
- Odstraňte nečistoty zevnitř filtru a vlákna v oblasti vrtule.
- Má-li pračka vodní trysku, ujistěte se, že jste filtr správně vložili do pouzdra v čerpadle. Filtr nikdy netlačte do pouzdra násilím. Filtr musí být správně umístěn v pouzdře, jinak může z víčka filtru unikat voda.

4. Uzavřete víčko filtru.

Víčko dvoudílného filtru uzavřete zatažením za ouško.

Víčko jednodílného filtru uzavřete vložením oušek na spodní straně do správné polohy a zatlačením na horní část.

ŘEŠENÍ PŘÍPADNÝCH PROBLÉMŮ

Problém	Příčina	Vysvětlení / návrh
Nelze spustit nebo zvolit program.	Spotřebič se zřejmě přepnul do ochranného režimu z důvodu problému v systému (např. napětí sítě, tlak vody atd.).	Restartujte spotřebič stiskem tlačítka Start/pauza/zrušit na 3 sekundy (viz Zrušení programu).
Zespod pračky vytéká voda.	Problémy s hadicí nebo filtrem čerpadla	Ujistěte se, že koncovky přírodních vodovodních hadic jsou bezpečně připevněné. Odpadní hadici pevně připojte na odpad. Ujistěte se, že filtr čerpadla je důkladně uzavřený.
Pračka se zastavila krátce po spuštění programu.	Pračka se může dočasně zastavit z důvodu nízkého napětí.	Bude pokračovat v chodu, až se napětí vrátí na normální úroveň.
Pračka stále odstřeďuje. Neodpočítává se zbývající čas.	Prádlo v pračce není rovnoměrně rozloženo.	Zřejmě byl aktivován automatický systém korekce odstřeďování při nerovnoměrném rozložení prádla v bubnu pračky. Prádlo v bubnu může být zamotané do sebe, je třeba ho znovu uspořádat a odstředit. Pokud není prádlo v bubnu rovnoměrně rozloženo, odstřeďování neprobíhá, aby nedošlo k poškození pračky a okolí.
Pračka stále pere. Neodpočítává se zbývající čas.	V případě zastaveného odpočítávání při napouštění vody: Čas se nebude odpočítávat, dokud v pračce nebude správné množství vody.	Pračka čeká, až v ní bude dostatečné množství vody, aby nedošlo ke zhoršení kvality praní v důsledku nedostatku vody. Potom časový spínač zahájí odpočítávání.
	V případě zastaveného odpočítávání při topení: Čas se nebude odpočítávat, dokud nebude dosaženo zvolené teploty programu	
	V případě zastaveného odpočítávání při odstřeďování: nerovnoměrné rozložení prádla v bubnu pračky	Zřejmě byl aktivován automatický systém korekce odstřeďování při nerovnoměrném rozložení prádla v bubnu pračky. Prádlo v bubnu může být zamotané do sebe, je třeba ho znovu uspořádat a odstředit. Pokud není prádlo v bubnu rovnoměrně rozloženo, odstřeďování neprobíhá, aby nedošlo k poškození pračky a okolí.

















TECHNICKÉ ÚDAJE

Model	WNF 5380	WNF 5300
Maximální náplň suchého prádla (kg)	5	5
Výška (cm)	84	84
Šířka (cm)	60	60
Hloubka (cm)	48	48
Čistá hmotnost (kg)	60	60
Napájení	230V/50Hz	230V/50Hz
Maximální proudové zatížení (A)	10	10
Maximální příkon (W)	2200	2200
Maximální počet otáček při odstředování (ot./min)	800	1000

Specifikace tohoto spotřebiče se může bez předchozího upozornění měnit z důvodu zlepšení kvality výrobku.

Údaje v tomto manuálu jsou schematické a nemusí se přesně shodovat s údaji platnými pro váš výrobek.

Hodnoty uvedené na štítcích spotřebiče nebo v průvodní dokumentaci byly získány v laboratoři v souladu s příslušnými normami. Hodnoty se mohou lišit v závislosti na provozních podmínkách a podmínkách prostředí.

										
Zap/Vyp	Start Pauza	Bavlna	Syntetika	Vlna	Jemné prádlo	Sport	Košile	Vypnutý přívod vody	Prošívání deky	Spodní prádlo
										
Ruční praní	Intenzivní	Stop ve vodě	Rychlé praní	Snadné žehlení	Máchání navíc	Odložený start	Studená	Intenzivní praní	Tmavé prádlo	
										
Předpírka	Hlavní praní	Máchání	Vypouštění	Odstředování	Dvířka připravená	Dětský zámek	Aviváž	Máchání	Bavlna Eco	