

**PPH 616B81E**  
**PPP 612B21E**  
**PPP 616B81E**

## **Návod k použití**

---

---

**PPH 616B81E**

**PPP 612B21E**

**PPP 616B81E**

---

---

PPC6...1..  
PPC6...2..

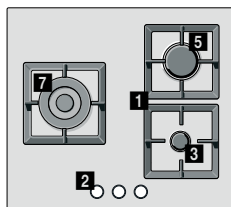

PPP6...1..  
PPP6...2..

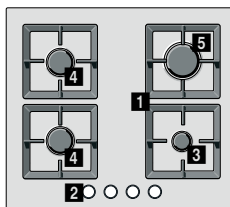

PPP6..M9..

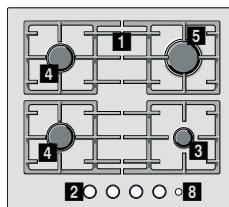

PPP6..B8.. PPP6..B9..  
PPP6..C8.. PPP6..C9..

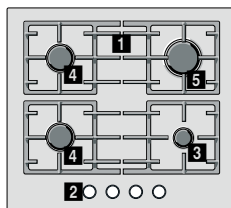

PPH6...1..  
PPH6...2..

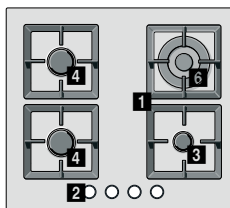

PPH6..B8.. PPH6..B9  
PPH6..C8.. PPH6..C9..

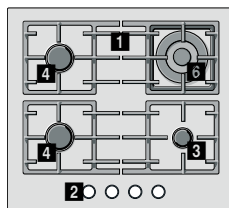

PPQ7...1..  
PPQ7...2..

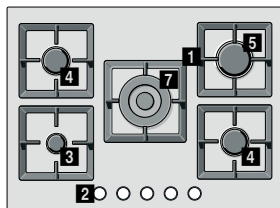

PPQ7..B9..  
PPQ7..C9..

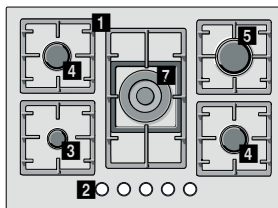

PPI7.....

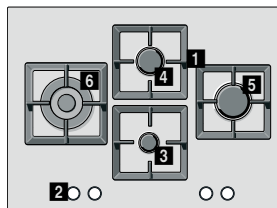

PPS8..B2..  
PPS8..C2..

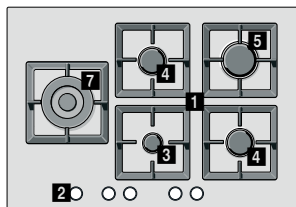

PPS8..M9..

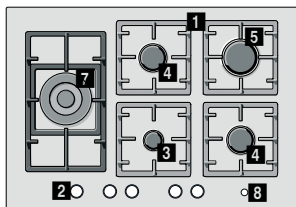

PPS8..B9..  
PPS8..C9..

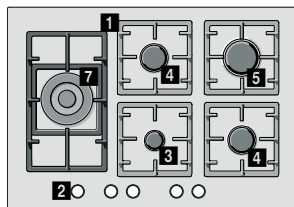

- 1** Rošty
- 2** Ovládací prvky
- 3** Pomocný hořák (až 1 kW)
- 4** Střední hořák (až 1,75 kW)

- 5** Velký hořák (až 3 kW)
- 6** Dvoukruhový Wok-hořák (až 3,3 kW)
- 7** Trojkruhový Wok-hořák (až 4 kW)

- 8** Hlavní vypínač

---

# Obsah

<b>Bezpečnostní pokyny</b> .....	<b>4</b>
<b>Váš nový spotřebič</b> .....	<b>6</b>
Příslušenství .....	6
<b>Plynové hořáky</b> .....	<b>8</b>
Manuální zapnutí .....	8
Automatické zapnutí .....	9
Bezpečnostní systém .....	9
Vypnutí hořáku .....	9
Úrovně výkonu .....	9
Hlavní vypínač/Zámek varné desky (Hlavní vypínač) .....	10
Varování .....	10
Pokyny pro vaření .....	11
<b>Varné nádobí</b> .....	<b>12</b>
Vhodné varné nádobí .....	12
Pokyny pro používání .....	12
<b>Čištění a údržba</b> .....	<b>13</b>
Čištění .....	13
Údržba .....	14
<b>Řešení problémů</b> .....	<b>15</b>
<b>Autorizovaný servis</b> .....	<b>16</b>
Záruční podmínky .....	16
<b>Použité spotřebiče a obaly</b> .....	<b>16</b>
Ekologická likvidace odpadu .....	16

Další informace o produktech, příslušenství, náhradních dílech a službách naleznete na internetové stránce [www.bosch-home.com/cz](http://www.bosch-home.com/cz) a v internetovém obchodě [www.bosch-eshop.com](http://www.bosch-eshop.com)

# Bezpečnostní pokyny

Přečtěte si tento návod k obsluze, abyste docílili efektivního a bezpečného vaření s tímto spotřebičem.

Všechny operace související s instalací, regulací a přechodem na jiné typy plynu musí být prováděny oprávněnými technikami, musí respektovat příslušné předpisy, standardy a specifikace místních poskytovatelů plynu a elektrické energie. Při přechodu na jiný typ plynu vám doporučujeme obrátit se na autorizovaný servis.

Před instalací nové varné desky se ujistěte, že ji instalujete podle pokynů pro montáž.

Tento spotřebič musí být nainstalován na dostatečně odvětrávaném místě v souladu se stávajícími předpisy a pokyny pro ventilaci. Spotřebič nesmí být připojen na odtah zplodin z hoření.

Místo, kde bude spotřebič nainstalován, musí být vybaveno plně funkční ventilací v souladu s předpisy.

Tento spotřebič byl zkonstruován výhradně pro použití v domácnosti, nebo pro komerční nebo profesionální využití. Spotřebič nesmí být instalován na jachtách nebo v karavanech. Záruka bude platná pouze tehdy, bude-li spotřebič používán pro účel, pro jaký byl zkonstruován.

Nevystavujte spotřebič průvanu. Mohlo by dojít k uhašení plamenů.

Tento spotřebič je z výroby nastaven na typ plynu, který je uveden na typovém štítku. Pokud je nutné přestavení na jiný druh plynu, přečtěte si pokyny pro montáž.

Nezasahujte do částí uvnitř přístroje. V případě potřeby se obraťte na autorizovaný servis.

Návod na použití a instalaci uschovejte, abyste jej v případě změny majitele mohli předat spolu s přístrojem.

Nevyjímejte spotřebič z ochranného obalu, dokud nebude vestavěn na místo.

Pokud je spotřebič poškozen, nezapínejte jej. Obráťte se na autorizovaný servis.

Povrchy varných spotřebičů se během provozu zahřívají. Při používání těchto spotřebičů je proto zapotřebí opatrnosti. Zabraňte přístupu dětí ke spotřebiči.

Spotřebič je určen pouze k vaření, nepoužívejte jej k vytápění.

Přehřátý tuk a olej jsou lehce vznětlivé. Ohřívání tuky a oleje neopouštějte bez dozoru. Pokud se olej nebo tuk vznítí, nikdy nehaste oheň vodou. Nebezpečí popálení! Hrncem nebo pánev zakryjte poklicí, aby došlo k udušení plamene, a vypněte varnou desku.

V případě poruchy přerušte přívod plynu a elektrické energie. Pro opravy se obraťte na autorizovaný servis.

Pokud některým ovládacím prvkem nelze otáčet, nepoužívejte nadměrnou sílu. Obráťte se okamžitě na autorizovaný servis, který provede jeho opravu nebo výměnu.

Nádobí, které je poškozené, nemá správnou velikost, přesahuje přes okraj varné desky nebo které není správně umístěno, může způsobit vážné zranění. Řiďte se pokyny a varováními vztahujícími se k varným nádobám.

Dávejte pozor, aby při používání varné desky nedocházelo k průvanu nebo k rozlítí studených tekutin na desku, mohlo by dojít k prasknutí skleněného povrchu.

Nepoužívejte k čištění varné desky parní čističe. Nebezpečí úrazu elektrickým proudem!

Tento spotřebič spadá podle směrnice EN 30-1-1 pro plynové spotřebiče: vestavěné spotřebiče do třídy 3.

Pod tímto domácím spotřebičem ani v jeho blízkosti neskladujte ani nepoužívejte korozivní chemikálie, tlakové hrnce, hořlavé materiály ani nepotravinové produkty.

Tento spotřebič nesmí používat lidé (včetně dětí) s omezenými fyzickými, smyslovými nebo duševními schopnostmi nebo s nedostatečnými znalostmi a zkušenostmi s používáním elektrických spotřebičů, pokud nejsou pod dohledem dospělé osoby zodpovědné za jejich bezpečnost nebo pokud jim tato osoba nepodal dostatečné instrukce k používání tohoto spotřebiče.

Spotřebič během provozu nenechávejte nikdy bez dozoru.

Obrázky v tomto návodu k použití jsou pouze ilustrační.

**V případě nedodržení ustanovení uvedených v tomto návodu nenese výrobce žádnou záruku.**

---

# Váš nový spotřebič

Na straně 2 je uveden celkový pohled na váš nový spotřebič a výkony hořáků.

## Příslušenství

V autorizovaném servisu lze zakoupit následující příslušenství:

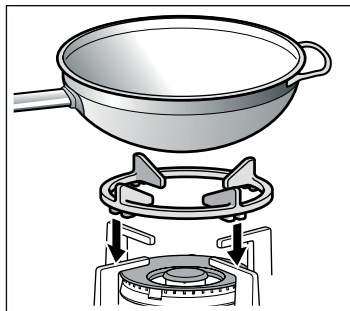

### **WOK - kroužek**

Používá se výhradně s hořáky na wok a s nádobím s kruhovým dnem.

WOK - kroužek byste měli používat pro prodloužení životnosti spotřebiče.

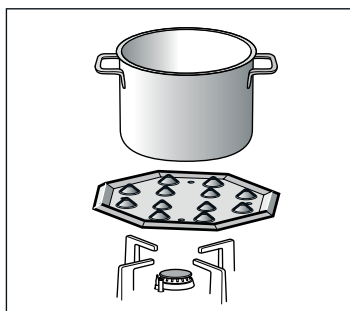

### **Plotna pro mírné vaření**

Toto příslušenství bylo zkonstruováno tak, aby omezovalo úroveň tepla při nejnižším nastavení výkonu.

Umístěte příslušenství přímo na rošt tak, aby kužely směřovaly směrem vzhůru. Nikdy je nepokládejte přímo na hořák. Varnou nádobu umístěte do středu příslušenství.

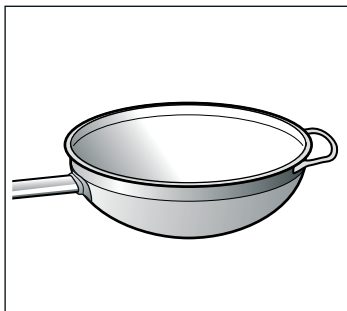

### **Pánev wok**

Pánev wok umožňuje rovnoměrné šíření tepla, takže se pokrm vaří kratší dobu a vyžaduje méně oleje.

Při vaření s pánví wok vždy dodržujte pokyny výrobce.

### **Kódy**

HEZ298127	WOK - kroužek: litina (4 kW)
HEZ298105	Plotna pro mírné vaření
HEZ298103	Pánev wok

Výrobce neodpovídá za škody, které vzniknou nepoužíváním nebo špatným používáním tohoto příslušenství.

# Plynové hořáky

Podle těchto indikátorů poznáte, který ovládací prvek ovládá který hořák.

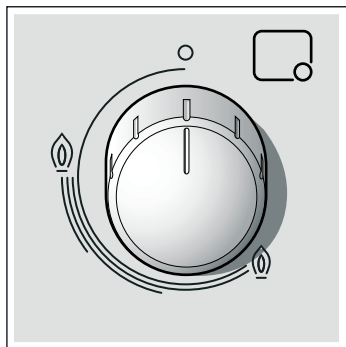

Aby spotřebič správně fungoval, je nezbytné zajistit, aby byly všechny části hořáků a roštů správně nainstalované.

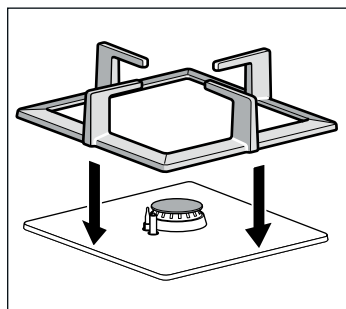
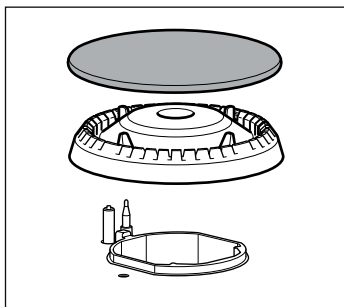
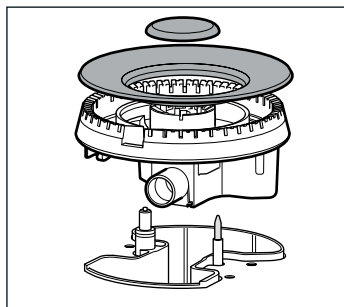

## Manuální zapnutí

1. Stiskněte ovládací prvek požadovaného hořáku a otočte jím proti směru hodinových ručiček na požadované nastavení.
2. Použijte jakýkoliv zapalovač nebo jiný zdroj ohně (cigaretový zapalovač, zápalky apod.) a přiblížte jej k hořáku.

## Automatické zapnutí

Pokud vaše varná deska umožňuje automatické zapnutí (zapalovací svíčky):

1. Stiskněte ovládací prvek požadovaného hořáku a otočte jím proti směru hodinových ručiček na nastavení maximálního výkonu. Zatímco je ovládací prvek stále stisknutý, bude u všech hořáků docházet k uvolňování jisker. Plamen bude zapálen.
2. Uvolněte ovládací prvek.
3. Otočte ovládacím prvkem na požadované nastavení.

Pokud nedojde k zapálení hořáku, otočte ovládací prvek do polohy „Vyp.“ a zopakujte výše uvedený postup. Tentokrát ovládací prvek přidržte stisknutý o něco déle (až 10 sekund).

### **⚠ Nebezpečí explozivního hoření!**

Pokud po 15 sekundách nedojde k zapálení plamene, vypněte hořák a otevřete okno nebo dveře, které jsou v blízkosti spotřebiče. Počkejte alespoň jednu minutu, než se hořák znovu pokusíte zapálit.

## Bezpečnostní systém

V závislosti na modelu může být vaše varná deska vybavena bezpečnostním systémem (termočlánek), který zabraňuje úniku plynu v případě náhodného zhasnutí plamene.

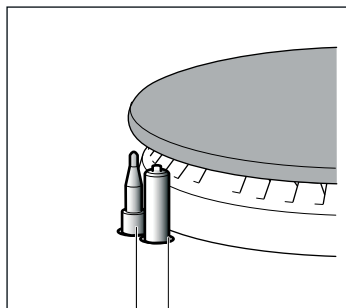

Termočlánek      Zapalovací svíčka

Takto se ujistíte, že je toto zařízení aktivní:



1. Zapněte hořák obvyklým způsobem.
2. Po zapálení plamene neuvolňujte ovládací prvek, držte jej pevně stisknutý po dobu 4 sekund.

## Vypnutí hořáku

Otočte odpovídajícím ovládacím prvkem po směru hodinových ručiček na nastavení 0.

## Úrovně výkonu

Progresivní ovládací prvky můžete používat k řízení požadovaného výkonu od minimálního po maximální nastavení.

Nastavení		Ovládací prvek vypnutý
Vysoký plamen		Maximální kapacita nebo otvor a spuštěný elektrický ohřev
Nízký plamen		Minimální kapacita nebo otvor

## Hlavní vypínač/Zámek varné desky (Hlavní vypínač)

Varná deska může být vybavena hlavním vypínačem, který odpojí hlavní přívod plynu a zároveň vypne všechny hořáky. Tento vypínač může být velmi praktický, pokud máte v domácnosti děti nebo pokud je z nějakého důvodu nutné rychle vypnout všechny hořáky.

### Zamknutí varné desky:

Stiskněte hlavní vypínač.

Tak vypnete všechny hořáky, které jsou zapnuté. Varná deska je zablokována.

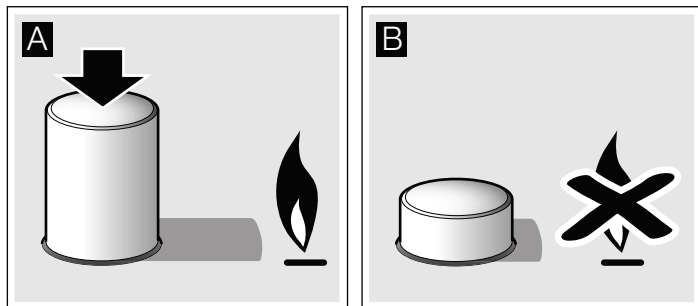

### Odemknutí varné desky:

1. Otočte všechny ovládací prvky do polohy „Vyp.“
2. Stiskněte hlavní spínač a zcela jím otočte po směru hodinových ručiček.

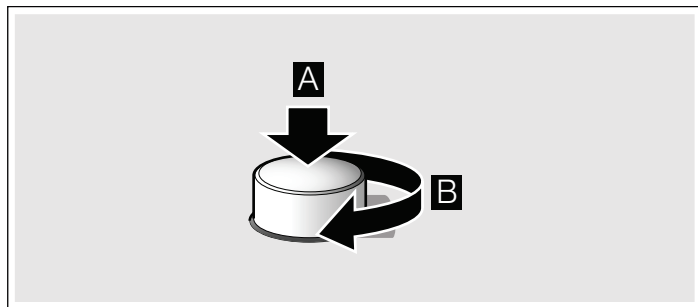

Hlavní přívod plynu je zapnutý. Nyní můžete varnou desku používat běžným způsobem.

## Varování

Je-li hořák v provozu, je normální, pokud uslyšíte slabý pískavý zvuk.

Když hořák používáte poprvé, je běžné, když hořák zapáchá. Tato situace nepředstavuje nebezpečí ani poruchu. Pachy po čase zmizí. Oranžové zbarvení plamene je normální, může vzniknout, pokud je v okolí prach nebo v případě přetékající tekutiny apod. Při používání tohoto plynového spotřebiče bude v kuchyni horko a vlhko. Proto musíte zajistit, aby byla kuchyň dobře odvětrávaná: buď otevřete otvory pro přirozené větrání nebo nainstalujte ventilační systém (digestoř). V případě intenzivního a dlouhodobého používání spotřebiče může být nutné zajistit dodatečnou ventilaci (například otevřené okno) nebo účinnější ventilaci (například zvýšení odtahu digestoře, je-li to možné). Pokud dojde k náhodnému zhasnutí hořícího hořáku, vypněte ovládací prvek příslušného hořáku a minimálně následující minutu jej nezapalujte.

Několik sekund po vypnutí hořáku se ozve zvuk (bouchnutí). Nejedná se o závadu - znamená to, že bezpečnostní zařízení již není v provozu.

Snažte se hořák udržovat co nejčistší. Pokud jsou zapalovací svíčky špinavé, nebudou správně fungovat. Pravidelně je čistěte pomocí malého kartáče (ne drátěného). Mějte na paměti, že zapalovací svíčky nesmí být vystaveny silným nárazům.

## Pokyny pro vaření

Hořák	Velmi vysoký - vysoký	Střední	Nizký
Hořák na wok	Vaření, pečení, dušení, toastování, Paelly, asijské pokrmy (wok).	Ohřívání a udržování teploty: předvařené a hotové pokrmy.	
Velký hořák	Řízky, bifteky, omelety, smažení	Rýže, bešamel ragú	Vaření v páře: ryby, zelenina.
Střední hořák	Brambory pečené v páře, čerstvá zelenina, dušená zelenina, těstoviny.	Ohřev hotových pokrmů a udržování teploty, příprava chutných pokrmů z hrnce.	
Pomocný hořák	Vaření: pokrmy v hrnci, rýžový puding, karamel	Odmrazování a pomalé vaření: zelenina, ovoce a zmražené produkty	Rozpouštění: máslo, čokoláda, želé

# Varné nádobí

## Vhodné varné nádobí

Hořák	Minimální průměr nádoby	Maximální průměr nádoby
Hořák na wok	22 cm	30 cm
Velký hořák	22 cm	26 cm
Střední hořák	14 cm	20 cm
Pomocný hořák	12 cm	16 cm

## Pokyny pro používání

Následující rady vám mají pomoci šetřit energii a zabránit poškození varného nádobí:

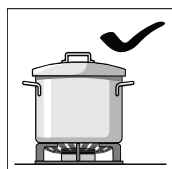

Používejte nádobí, které svou velikostí odpovídá jednotlivým hořákům.

Nepoužívejte malé nádobí na velkých hořácích. Plameny nesmí přesahovat boční stěny varných nádob.

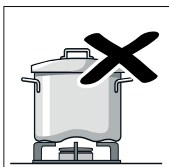
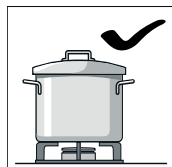

Nepoužívejte poškozené varné nádoby, které na varné desce nejsou umístěny rovně. Takovéto nádoby by se mohly převrhnout.

Používejte pouze varné nádoby s plochým silným dnem.

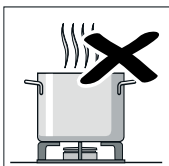
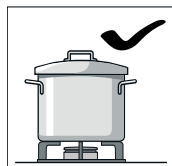

Nevařte bez poklice nebo s částečně odklopenou poklicí, dochází tak ke ztrátám energie.

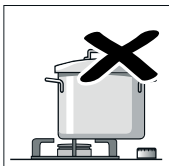
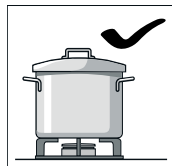

Varné nádoby vždy umístěte doprostřed nad hořák, ne na stranu. Jinak by mohlo dojít k jejich převržení.

Nepoužívejte nádoby o velkém průměru na hořácích v blízkosti ovládacích prvků. Mohlo by dojít k jejich poškození vysokou teplotou.

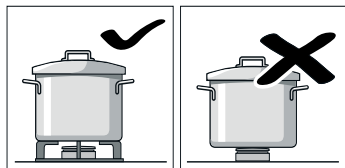

Varné nádoby pokládejte na rošty, nikdy je nepokládejte přímo na hořák.

Před použitím spotřebiče se ujistěte, zda jsou všechny rošty a kryty hořáků správně umístěné.

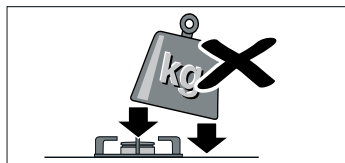

Varné nádoby na varnou desku pokládejte opatrně.

Nevystavujte varnou desku nárazům a nepokládejte na ni příliš těžké předměty.

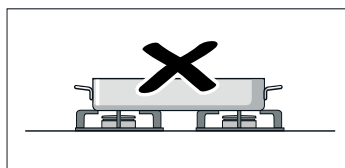

Nikdy nepoužívejte dva hořáky nebo zdroje tepla k ohřevu jediné varné nádoby.

Nepoužívejte pekáče, hliněné nádoby apod. po delší dobu při maximálním výkonu.

---

## Čištění a údržba

### Čištění

Jakmile spotřebič vychladne, vyčistěte jej pomocí houbičky a mýdlové vody.

Po každém použití vyčistěte povrch dílů příslušeného hořáku, jakmile vychladne. Pokud na varné desce zůstanou zbytky (napečené potraviny, kapky tuku apod.), napečič se na povrch a jejich pozdější odstranění bude obtížnější, a to i když jsou nečistoty nepatrné. Je nutné vyčistit otvory a drážky, aby se plamen správně zapaloval.

Pohyb některých varných nádob může na roštích zanechat kovové stopy.

Hořáky a rošty umyjte mýdlovou vodou a vydrhněte je neodrátěným kartáčem.

Pokud jsou rošty vybaveny gumovými podpěrami, nezapomeňte vyčistit i ty. Podpěry by se mohly uvolnit a rošty by potom mohly poškrábat varnou desku.

Hořáky i rošty vždy důkladně osušte. Vodní kapky nebo mokré skvrny na varné desce při zahájení vaření by mohly poškodit smaltovanou vrstvu.

Po vyčištění a osušení hořáků se ujistěte, že jsou krytky hořáků správně nasazeny na rozdělovače plamene.

### Pozor!

- Nepoužívejte parní čističe. Mohlo by dojít k poškození varné desky
- Při odstraňování napečených potravin z povrchu varné desky nikdy nepoužívejte abrazivní produkty, ocelové škrabky, ostré předměty, nože apod.
- K čištění míst, kde skleněná deska navazuje na hořáky, kovové rámy nebo sklo/hliníkové panely, pokud je jimi spotřebič vybaven, nepoužívejte nože, škrabky ani jiné podobné předměty.

## Údržba

Případné tekutiny vždy omyjte okamžitě po jejich rozlití. Zabráníte tak nalepení zbytků potravin na povrch varné desky a ušetříte si zbytečnou práci v budoucnosti.

Nikdy neposouvejte varné nádoby po skleněném povrchu, protože by tak mohlo dojít k jeho poškrábání. Snažte se také neupouštět na skleněný povrch těžké nebo ostré předměty. Žádnou část varné desky nevystavujte nárazům.

Zrnka písku, která se mohou uvolnit při čištění ovoce a zeleniny, mohou poškrábat skleněnou desku. Pokud se na varnou desku rozlije rozpuštěný cukr nebo pokrm s vysokým obsahem cukru, okamžitě je vyčistěte škrabkou na sklo.

# Řešení problémů

Určitě závady je možné snadno odstranit. Než se obrátíte na autorizovaný servis, mějte na paměti následující rady:

Závada	Možná příčina	Řešení
Elektrický systém spotřebiče nefunguje.	Poškozená pojistka.	Zkontrolujte pojistku v pojistkové skříni a pokud je poškozená, vyměňte ji.
	Byl spuštěn automatický bezpečnostní vypínač nebo odpojovací zařízení.	Na hlavním ovládacím panelu zkontrolujte, zda byl spuštěn automatický bezpečnostní vypínač nebo odpojovací zařízení.
Funkce automatického zapalování nefunguje.	Mezi zapalovacími svíčkami a hořáky se nachází zbytky potravin nebo čistících prostředků.	Prostor mezi zapalovací svíčkou a hořákem je třeba vyčistit.
	Hořáky jsou vlhké.	Důkladně osušte krytky hořáků.
	Krytky hořáků nejsou správně umístěné.	Zkontrolujte, zda jsou krytky hořáků správně umístěné.
	Spotřebič není uzemněn, je špatně zapojen nebo je zemnicí vedení poškozené.	Obraťte se na elektrikáře.
Plamen hořáků není rovnoměrný.	Komponenty hořáku nejsou správně umístěné.	Zkontrolujte, zda jsou komponenty správně umístěné.
	Plynové vývody hořáku jsou zašpiněné.	Vyčistěte vývody plynu na hořáku.
Tok plynu není normální nebo je přívod plynu zcela přerušen.	Vedení plynu může být uzavřeno plynovými kohouty.	Otevřete všechny plynové kohouty.
	V případě plynu z plynové bomby zkontrolujte, zda není bomba prázdná.	Vyměňte plynovou bombu.
V kuchyni je cítit plyn.	Nechali jste otevřený plynový kohout.	Zavřete kohouty.
	Z uzavěru plynové bomby uniká plyn.	Zkontrolujte, zda není uzavěr poškozený.
Bezpečnostní ventily na jednom z hořáků nefungují.	Nedrželi jste ovládací prvek stisknutý dostatečně dlouho.	Jakmile je hořák zapálen, držte ovládací prvek stisknutý o několik sekund déle.
	Plynové vývody hořáku jsou zašpiněné.	Vyčistěte vývody plynu na hořáku.

---

## Autorizovaný servis

Budete-li kontaktovat autorizovaný servis, sdělte pracovníkům číslo výrobku (E-Nr.) a výrobní číslo (FD) spotřebiče. Tyto informace naleznete na typovém štítku ve spodní části varné desky a na štítku v návodu k použití.

Kontaktní informace pro všechny země naleznete v příloženém seznamu provozoven zákaznického servisu.

Věřte zkušenostem výrobce - zaručujeme vám, že oprava vašeho domácího spotřebiče bude provedena zkušenými techniky, kteří budou používat výhradně originální náhradní díly.

### Záruční podmínky

Byť je to nepravděpodobné, informujte nás prosím co nejdříve, pokud dojde k poškození spotřebiče nebo pokud spotřebič nebude splňovat vaše očekávání s ohledem na kvalitu. Záruka je platná pouze tehdy, pokud jste do spotřebiče nezasahovali a pokud jste jej nepoužívali nevhodným způsobem.

Záruční podmínky týkající se těchto spotřebičů jsou pevně stanoveny naším zástupcem v zemi, kde jste si spotřebič zakoupili. Podrobné informace získáte od prodejce. K uznání reklamace musí být předložen doklad o koupi.

Vyhrazujeme si právo na změny.

---

## Použité spotřebiče a obaly

Pokud je na typovém štítku spotřebiče uveden symbol , mějte na paměti následující pokyny:

### Ekologická likvidace odpadu

Rozbalte spotřebič a obaly zlikvidujte způsobem ohleduplným k životnímu prostředí.

Obal vašeho spotřebiče byl vyroben výhradně z materiálů, které jsou zcela nezbytné, aby byla zaručena dostatečná ochrana při přepravě. Tyto materiály jsou 100% recyklovatelné a omezují tak dopad na životní prostředí. K péči o životní prostředí můžete přispět i sami, a to tak, že se budete řídit následujícími pokyny:

- Obal zlikvidujte v příslušné nádobě na recyklovatelný odpad.
- Než se zbavíte starého spotřebiče, nezapomeňte jej nejprve učinit nefunkčním. Obratě se na místní úřady, které vám poskytnou adresu nejbližšího recyklačního centra pro likvidaci vašeho spotřebiče.
- Nelijte použitý olej do dřezu. Shromažďujte jej v uzavíratelné nádobě a odneste jej na příslušné sběrné místo nebo, pokud to není možné, vyhodte jej do odpadků (skončí na řízené skládce; pravděpodobně se nejedná o nejlepší řešení, ale zabráníte tak kontaminaci spodní vody vašim olejem).

Tento spotřebič odpovídá evropské směrnici 2002/96/EC o odpadu z elektrických a elektronických zařízení (OEEZ) (Waste electrical and electronic equipment - WEEE).

## **Montážní návod**

---

---

**PPH 616B81E**

**PPP 612B21E**

**PPP 616B81E**

---

---

# 1

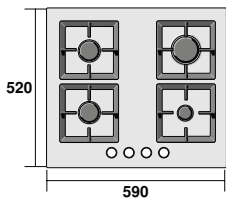
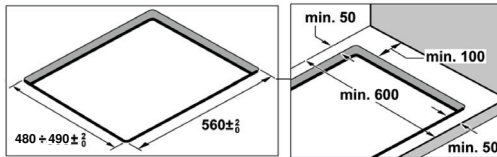
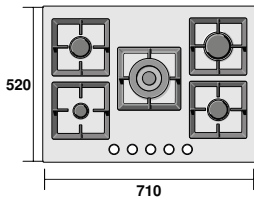
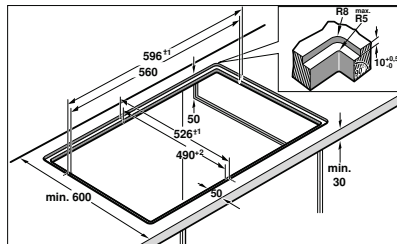
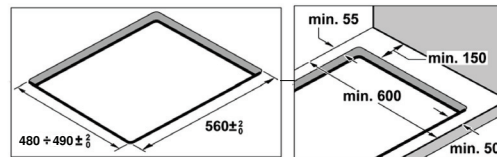
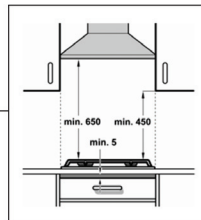
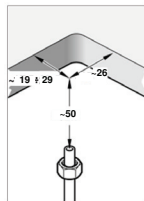
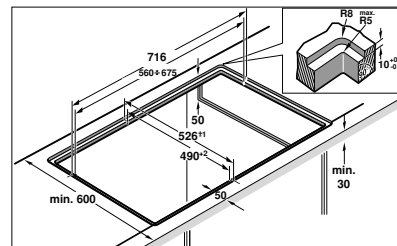
**a****b****a****b**

2

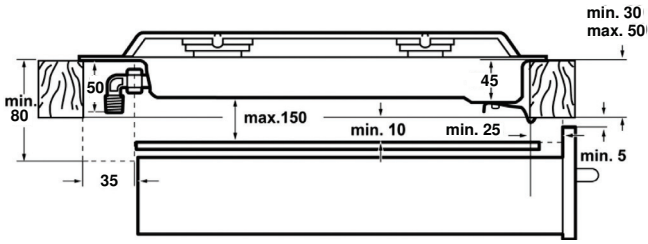

3a

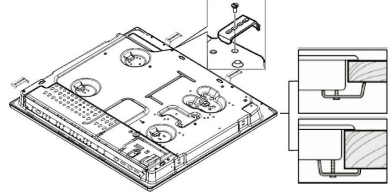
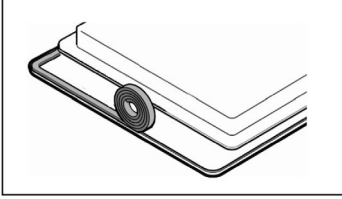

3b

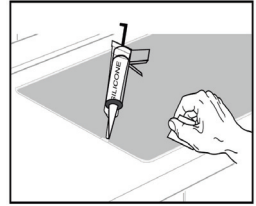
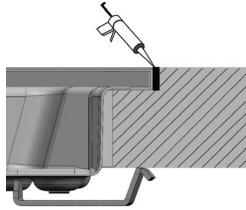
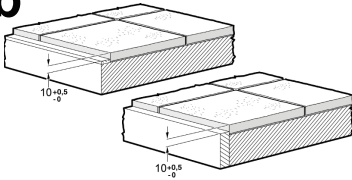

4

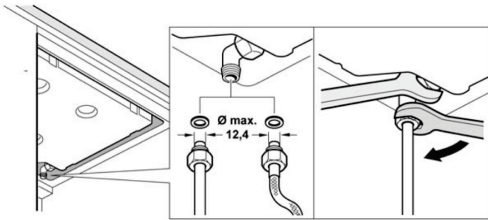

4a

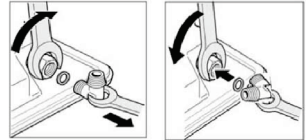

5

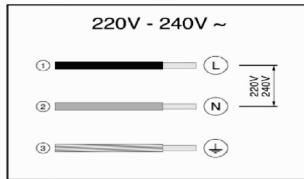

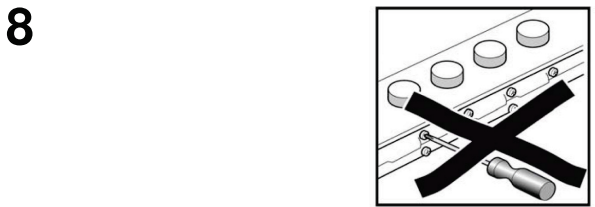
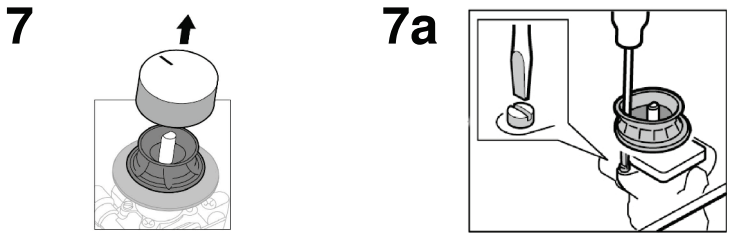
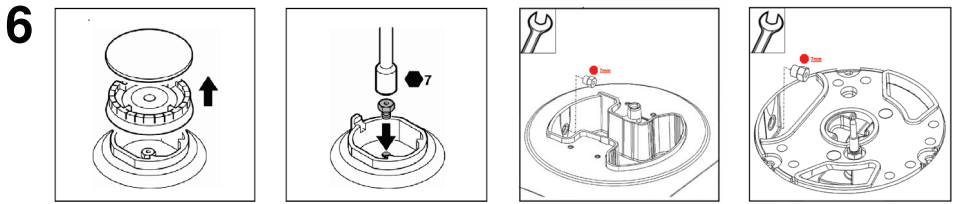

## Bezpečnostní pokyny

Před instalací a používáním spotřebiče si přečtěte návod k použití.

Obrázky v tomto návodu slouží k ukázce.

**Pokud nebudou dodrženy ustanovení této příručky, je výrobce zbaven veškeré odpovědnosti.**

**Všechny instalační, regulační a přestavovací práce na jiný druh plynu musí být provedeny autorizovaným odborníkem s dodržением všech současně platných nařízení a zákonných předpisů, stejně jako předpisů místního dodavatele elektřiny a plynu.**

**Na přestavovací práce na jiný druh plynu doporučujeme, zavolat zákaznický servis.**

**Před prováděním jakýchkoliv prací přerušete přívod plynu a elektřiny.**

Tento spotřebič byl navržen výhradně k použití v domácnosti nikoliv ke komerčním účelům. Tento spotřebič nesmí být instalován na jachtách nebo v obytných přívěsech.

Záruka platí jen tehdy, pokud je spotřebič používán k účelům pro jaké byl zamýšlen.

Před instalací spotřebiče zkontrolujte, zda jsou místní podmínky (druh plynu a tlak plynu) a nastavení spotřebiče navzájem kompatibilní (viz tabulku I). Podmínky pro nastavení spotřebiče naleznete na etiketě nebo typovém štítku.

Tento spotřebič smí být instalován pouze na dostatečně větratelném místě a v souladu s platnými předpisy a směrnice týkajícími se ventilace. Spotřebič nesmí být připojen na komín nebo na jiné zařízení pro odvod spalin.

Síťový kabel musí být na vestavěném nábytku řádně připevněn, aby nepřišel do kontaktu s horkými částmi trouby nebo varné desky.

Elektrické spotřebiče musí být vždy uzemněny.

Neprovádějte žádné práce uvnitř spotřebiče. V případě potřeby, kontaktujte náš zákaznický servis.

## Před montáží

Tento spotřebič odpovídá třídě 3 podle DIN EN 30-1-1 pro plynové spotřebiče: vestavěné spotřebiče. Nábytek nacházející se vedle spotřebiče musí být z nehořlavého materiálu.

Vrstvený materiál nábytku, rovněž i pojící tmel musí být žáruvzdorný.

Tento spotřebič nesmí být vestavěn nad chladničky, pračky, myčky nádobí ani další podobné spotřebiče.

Pokud instalujete varnou desku nad pečicí troubu, musí tato být vybavena nuceným větráním.

Zkontrolujte rozměry pečicí trouby ve Vaší instalační příručce.

Pokud bude instalován odsavač par, musí být umístěn v souladu s montážním návodem a vždy se zohledněním minimální vertikální vzdálenosti 650 mm od varné desky.

## Příprava kuchyňského nábytku (obr. 1-2)

Podle požadovaného způsobu postupu vyřežte do pracovní desky otvor odpovídající velikosti: normální (a) nebo zarovnaná montáž (b).

Pro zarovnanou montáž:

- Všechny výřezy do pracovní desky musí být provedeny ve specializované prodejně.
- Místa řezu musí být čistá a přesná, poněvadž je na povrchu vidět řezná hrana. Stabilita nábytku musí být zajištěna i po dokončení výřezů.
- Používejte pouze speciální pracovní desky, které jsou odolné vůči teplotě a vodě (např. přírodní kámen nebo kachličky).
- Vestavěný nábytek musí být tepelně odolný až do 90 °C.

Pokud jde o elektrickou nebo smíšenou varnou desku (plynová a elektrická) a nenachází se pod ní pečicí trouba, namontujte mezidno z nehořlavého materiálu (např. z kovu nebo překližky) 10 mm pod dno varné desky. Tím se zamezí přístup k spodní části varné desky.

Pokud se jedná o plynovou varnou desku, doporučujeme, mezidno umístit ve stejné vzdálenosti od varné desky.

V případě dřevěné pracovní desky, potřete řeznou plochu speciálním tmelem, aby byla chráněna před absorpcí vlhkosti.

## Montáž spotřebiče

### A) Normální montáž (obr. 3a)

Podle modelu může být samolepicí těsnění umístěno již ve výrobě.

V žádném případě lepicí těsnění neodstraňujte, zabraňuje nasakování kapalin.

Pokud nebylo samolepicí těsnění umístěno již ve výrobě, nalepte jej na spodní okraj varné desky.

K připevnění spotřebiče na vestavěný nábytek:

1. Ze sáčku s příslušenstvím vyndejte svorky a přišroubujte je na uvedené pozice, tak aby se volně otáčely.
2. Vložte a vycentrujte varnou desku.  
Přítlačte okraje, tak aby přiléhaly po celém obvodu.
3. Pootočte a pevně dotáhněte svorky. Pozice svorek je závislá na tloušťce pracovní desky.

### B) Zarovnaná montáž (obr. 3b)

1. Proveďte normální montáž spotřebiče a ujistěte se, že je mezera na vnějším okraji stejná. Varná deska musí zůstat mírně pod pracovní deskou.

U kachličkových pracovních desek příp. podložte dosedací plochu podložkou, která je odolná vůči teplotě a vodě.

2. Zkontrolujte činnost a polohu spotřebiče.
3. Drážku mezi pracovní deskou a varnou deskou vyplňte běžným silikonovým tmelem v požadované barvě.

**Upozornění:** Pokud u pracovních desek z přírodního kamene použijete nevhodný silikon, mohou vzniknout zabarvení, které již nelze odstranit.

Vhodný silikon dostanete k zakoupení v našem zákaznickém servisu (číslo výrobku 310818).

Dbejte pokynů k použití výrobce.

4. Silikon rozetřete mýdlem navlhčenou stěrkou nebo prstem, ještě než se vytvoří vrstva.
5. Než spotřebič uvedete do provozu, nechte silikon uschnout.

## Demontáž varné desky

Odpojte spotřebič od přívodu elektřiny a plynu. Povolte svorky a postupujte jako při montáži jen v opačném pořadí.

## Připojení na přívod plynu (obr. 4)

Na konci vstupní trubky k plynové varné desce se nachází závit 1/2" (20,955 mm). Tento závit umožňuje:

- pevné připojení.
- připojení kovovou hadicí (délka min. 1 m - max. 3 m).

Mezi výstup sběrného potrubí a připojení plynu musí být umístěno dodané těsnění (034308).

Tato hadice nesmí přijít do kontaktu s pohyblivými částmi vestavěné jednotky (např. se zásuvkou) a nesmí být položena přes otvory, které by se mohly uzavřít.

U jakéhokoliv připojení na přívod plynu, se kolenem **nesmí hýbat ani jej přetáčet tak**, aby se dostalo ze své výrobní pozice.

**Pro Francii:** Vyměňte z výroby namontované koleno za koleno ze sáčku s příslušenstvím obr. 4a. Nezapomeňte nasadit těsnění.

## Nebezpečí úniku plynu!

Po pracích v místě připojení vždy zkontrolujte těsnost.

Výrobce nenese odpovědnost za únik plynu na přípojném místě, se kterým bylo předtím manipulováno.

## Elektrické připojení (obr. 5)

Zkontrolujte, jestli se napětí a jmenovitý výkon spotřebiče souhlasí s elektrickou instalací.

Varné desky jsou dodávány se síťovým kabelem se zástrčkou nebo bez zástrčky.

Musí být nainstalován všepólový dělicí spínač s odstupem kontaktů min. 3 mm (kromě připojení na volně přístupnou zásuvku).

Spotřebiče, které jsou vybaveny zástrčkou, mohou být připojeny pouze do uzemněné zásuvky nainstalované dle předpisů.

Spotřebič patří k typu „Y“: Přívodní kabel nesmí být vyměněn uživatelem, ale pouze zákaznickým servisem. Zohledněn musí být nejen typ kabelu, ale také minimální průřez.

## Přestavení na jiný druh plynu

Pokud to dovolují platná ustanovení příslušné země, může být spotřebič upraven na jiný druh plynu (viz typový štítek).

K přestavení potřebné díly naleznete v dodané montážní sadě (podle modelu). Montážní sadu lze získat prostřednictvím zákaznického servisu. Musí být dodrženy následující kroky:

### A) Výměna trysek (obr. 6):

1. Sejměte rošty, kryty hořáků a rozdělovač.
2. Vyměňte trysky pomocí klíče s číslem výrobku 340847 (pro dvojitý hořák a hořák s trojitým plamenem číslo výrobku 340808), viz tabulku II. Přitom dejte pozor na to, aby se trysky při vyšroubování nebo připevnění na hořák nezlomily. Proveďte, zda jsou zataženy až na doraz, aby bylo zajištěno dobré utěsnění. U těchto hořáků nemusí být provedeno nastavení primárního vzduchu.
3. Rozdělovače a víka hořáků nasadte na příslušné varné zóny. Kromě toho musí být správně nasazeny rošty do příslušných upevňovacích prvků.

### B) Nastavení plynových kohoutků

1. Otočte ovládací knoflík na nejnižší stupeň.
2. Sejměte ovládací knoflíky plynových kohoutků, obr. 7. Uvidíte gumové těsnění knoflíků. Postačí, když těsnění zatlačíte pomocí šroubováku na stranu, abyste se dostali k nastavovacímu šroubu plynového kohoutku, obr. 7a. **Těsnění knoflíků nikdy nevyndávejte.**
3. Nastavte minimální přívod plynu tím, že bypass-šrouby zatáhnete pomocí plochého šroubováku. Podle druhu plynu, na který přestavujete (viz tabulku III), musíte provést příslušné kroky:  
A: Bypass-šrouby zcela zatáhněte.  
B: Bypass-šrouby otáčejte, dokud nebude plyn správně proudit z hořáků, to znamená, když nastavíte hořák z maximální na minimální pozici, plamen nezhasne ani nevyšlehně.  
C: Bypass-šrouby musí být vyměněny autorizovaným odborníkem.  
D: Na bypass-šroubech neprovádějte žádné změny.

Pokud se Vám nepodaří dostat k bypass-šroubům, vyndejte záchytnou nádobku na tuk, která je s varnou deskou sešroubována. Postupujte následovně:

1. Sundejte všechny rošty, víka hořáků, rozdělovače a ovládací knoflíky.
2. Uvolněte šrouby hořáků.
3. Pro opětnou montáž spotřebiče postupujte podle pokynů k demontáži v opačném pořadí. Aby byla zajištěna těsnost, musí být nasazena všechna těsnění knoflíků. Těsnění jsou pro bezchybný provoz spotřebiče nevyhnutná, jelikož zabráňují proniknutí kapalin a nečistot do vnitřku spotřebiče.

Nikdy nedemontujte osu plynového kohoutku (obr. 8).

V případě závady, vyměňte kompletní plynový kohoutek.







### Pozor!

Poznámka! Nakonec nalepte štítek s označením nového druhu plynu a umístěte jej vedle typového štítku.

ZEMĚPLÝNY		PŘESTAVENÍ PLYNU																																
<table border="1"> <tr> <td>...</td> <td>NL</td> </tr> <tr> <td>Il21.5BP</td> <td></td> </tr> <tr> <td>Průměr</td> <td>25-30</td> </tr> </table>	...	NL	Il21.5BP		Průměr	25-30	<table border="1"> <tr> <td colspan="2">AARDGAS G25/25 mbar</td> </tr> </table>			AARDGAS G25/25 mbar																								
...	NL																																	
Il21.5BP																																		
Průměr	25-30																																	
AARDGAS G25/25 mbar																																		
<table border="1"> <tr> <td>AT</td> <td>BEFR</td> <td>LUP1</td> <td>TIPT</td> <td>LV</td> </tr> <tr> <td>Il21.5BP</td> <td>Il2E1-3+</td> <td>Il2E1+</td> <td>Il2H+</td> <td>Il2H</td> </tr> <tr> <td>Průměr</td> <td>20-50</td> <td>20/25/28/30/37</td> <td>20</td> <td>20/30/37</td> </tr> <tr> <td>...</td> <td>...</td> <td>...</td> <td>...</td> <td>...</td> </tr> <tr> <td>Il21.5BP</td> <td>Il2E1-3+</td> <td>Il2E1+</td> <td>Il2H+</td> <td>Il2H</td> </tr> <tr> <td>Průměr</td> <td>20-50</td> <td>20/25/28/30/37</td> <td>20</td> <td>20/30/37</td> </tr> </table>	AT	BEFR	LUP1	TIPT	LV	Il21.5BP	Il2E1-3+	Il2E1+	Il2H+	Il2H	Průměr	20-50	20/25/28/30/37	20	20/30/37	...	...	...	...	...	Il21.5BP	Il2E1-3+	Il2E1+	Il2H+	Il2H	Průměr	20-50	20/25/28/30/37	20	20/30/37	<p>G-20/20 mbar/ERDGAS / ERDGAS E /          NATURGAS / GAS NATURAL /          MAKASSI NATURGAS / Gaseo /          NATURAL GAS / GAS METANO / GAS          NATUREL / GAZ ZIEMNY          G-20/25-25/20/25 mbar AARDGAS / GAZ          NATUREL/LIACO</p>			
AT	BEFR	LUP1	TIPT	LV																														
Il21.5BP	Il2E1-3+	Il2E1+	Il2H+	Il2H																														
Průměr	20-50	20/25/28/30/37	20	20/30/37																														
...	...	...	...	...																														
Il21.5BP	Il2E1-3+	Il2E1+	Il2H+	Il2H																														
Průměr	20-50	20/25/28/30/37	20	20/30/37																														
<table border="1"> <tr> <td>LUPEL</td> <td>BEFR</td> <td>TIPT</td> <td>LV</td> </tr> <tr> <td>Il2E</td> <td>Il2E1-3+</td> <td>Il2H+</td> <td>Il2H</td> </tr> <tr> <td>Průměr</td> <td>20</td> <td>20/25/28/30/37</td> <td>20/30/37</td> </tr> <tr> <td>...</td> <td>...</td> <td>...</td> <td>...</td> </tr> <tr> <td>Il2E</td> <td>Il2E1-3+</td> <td>Il2H+</td> <td>Il2H</td> </tr> <tr> <td>Průměr</td> <td>20-30</td> <td>20/25/28/30/37</td> <td>20/30/37</td> </tr> </table>	LUPEL	BEFR	TIPT	LV	Il2E	Il2E1-3+	Il2H+	Il2H	Průměr	20	20/25/28/30/37	20/30/37	...	...	...	...	Il2E	Il2E1-3+	Il2H+	Il2H	Průměr	20-30	20/25/28/30/37	20/30/37	<p>G-20/20 mbar ERDGAS / ERDGAS E /          NATURGAS / GAS NATURAL /          MAKASSI NATURGAS / Gaseo /          NATURAL GAS / GAS METANO / GAS          NATUREL / GAZ ZIEMNY          G-20/25-25/20/25 mbar AARDGAS / GAZ          NATUREL/LIACO</p>									
LUPEL	BEFR	TIPT	LV																															
Il2E	Il2E1-3+	Il2H+	Il2H																															
Průměr	20	20/25/28/30/37	20/30/37																															
...	...	...	...																															
Il2E	Il2E1-3+	Il2H+	Il2H																															
Průměr	20-30	20/25/28/30/37	20/30/37																															

MODEL	Typ	ΣQn (kW)	G20 (m3/h)	G25 (m3/h)	G30 (g/h)	G31 (g/h)	W	V~	Hz
CA274231NL	HSE-T7F4V30	11,50	1,096	1,275	835	821	0,8 W	220-240V~	50/60 Hz
EP616HC21N	HSE-T6F3W30	7,80	0,743	0,865	566	557	0,8 W	220-240V~	50/60 Hz
EP616QC21N	HSE-T6F4030	7,50	0,715	0,831	544	535	0,8 W	220-240V~	50/60 Hz
EP716QC21N	HSE-T7F4V30	11,50	1,096	1,275	835	821	0,8 W	220-240V~	50/60 Hz
PPH616C91N	HSE-T6F3W30	7,80	0,743	0,865	566	557	0,8 W	220-240V~	50/60 Hz
PPH616C91N	HSE-T6F4030	7,50	0,715	0,831	544	535	0,8 W	220-240V~	50/60 Hz
PPC716C91N	HSE-T7F4V30	11,50	1,096	1,275	835	821	0,8 W	220-240V~	50/60 Hz
CA274231	HSE-T7F4V30	11,50	1,096	1,275	835	821	0,8 W	220-240V~	50/60 Hz
EP612PB21E	HSE-T6F4030	7,50	0,715	0,831	544	535	0,8 W	220-240V~	50/60 Hz
EP616CB21E	HSE-T6F2V30	8,00	0,762	0,887	581	571	0,8 W	220-240V~	50/60 Hz
EP616PB21E	HSE-T6F4030	7,50	0,715	0,831	544	535	0,8 W	220-240V~	50/60 Hz
EP616PB21E	HSE-T6F4030	7,50	0,715	0,831	544	535	0,8 W	220-240V~	50/60 Hz
EP616PB81E	HSE-T6F4030	7,50	0,715	0,831	544	535	0,8 W	220-240V~	50/60 Hz
EP618PB21E	HSE-T6F4030	7,50	0,715	0,831	544	535	0,8 W	220-240V~	50/60 Hz
EP716QB21E	HSE-T7F4V30	11,50	1,096	1,275	835	821	0,8 W	220-240V~	50/60 Hz
EP716QB91E	HSE-T7F4V30	11,50	1,096	1,275	835	821	0,8 W	220-240V~	50/60 Hz
EP718QB21E	HSE-T7F4V30	11,50	1,096	1,275	835	821	0,8 W	220-240V~	50/60 Hz
PPC616B21E	HSE-T6F2V30	8,00	0,762	0,887	581	571	0,8 W	220-240V~	50/60 Hz
PPC616B21E	HSE-T6F2V30	8,00	0,762	0,887	581	571	0,8 W	220-240V~	50/60 Hz
PPP612M91E	HSE-T6F4030	7,50	0,715	0,831	544	535	0,8 W	220-240V~	50/60 Hz
PPP616B21E	HSE-T6F4030	7,50	0,715	0,831	544	535	0,8 W	220-240V~	50/60 Hz
PPP616B21E	HSE-T6F4030	7,50	0,715	0,831	544	535	0,8 W	220-240V~	50/60 Hz
PPP616B31E	HSE-T6F4030	7,50	0,715	0,831	544	535	0,8 W	220-240V~	50/60 Hz
PPP616M91E	HSE-T6F4030	7,50	0,715	0,831	544	535	0,8 W	220-240V~	50/60 Hz
PPP618B91E	HSE-T6F4030	7,50	0,715	0,831	544	535	0,8 W	220-240V~	50/60 Hz
PPP619B21E	HSE-T6F4030	7,50	0,715	0,831	544	535	0,8 W	220-240V~	50/60 Hz
PPP619M91E	HSE-T6F4030	7,50	0,715	0,831	544	535	0,8 W	220-240V~	50/60 Hz
PPQ716B21E	HSE-T7F4V30	11,50	1,096	1,275	835	821	0,8 W	220-240V~	50/60 Hz
PPQ716B21E	HSE-T7F4V30	11,50	1,096	1,275	835	821	0,8 W	220-240V~	50/60 Hz
PPQ718B91E	HSE-T7F4V30	11,50	1,096	1,275	835	821	0,8 W	220-240V~	50/60 Hz
PPQ719B21E	HSE-T7F4V30	11,50	1,096	1,275	835	821	0,8 W	220-240V~	50/60 Hz
T62S15S1	HSE-T6F2V30	8,00	0,762	0,887	581	571	0,8 W	220-240V~	50/60 Hz
T62S26S1	HSE-T6F4030	7,50	0,715	0,831	544	535	0,8 W	220-240V~	50/60 Hz
T63R46S1	HSE-T7F4V3H	11,50	1,096	1,275	835	821	3 W	220-240V~	50/60 Hz
T63S46S1	HSE-T7F4V30	11,50	1,096	1,275	835	821	0,8 W	220-240V~	50/60 Hz
T63S46S1	HSE-T7F4V30	11,50	1,096	1,275	835	821	0,8 W	220-240V~	50/60 Hz
EP616HB21E	HSE-T6F3W30	7,80	0,743	0,865	566	557	0,8 W	220-240V~	50/60 Hz
EP616HB91E	HSE-T6F3W30	7,80	0,743	0,865	566	557	0,8 W	220-240V~	50/60 Hz
EP618HB21E	HSE-T6F3W30	7,80	0,743	0,865	566	557	0,8 W	220-240V~	50/60 Hz
EPH616B21E	HSE-T6F3W30	7,80	0,743	0,865	566	557	0,8 W	220-240V~	50/60 Hz
PPH616B81E	HSE-T6F3W30	7,80	0,743	0,865	566	557	0,8 W	220-240V~	50/60 Hz
T62R36S1	HSE-T6F3W3H	7,80	0,743	0,865	566	557	3 W	220-240V~	50/60 Hz

II

	PLYN	mbar		Qn (Kw)	m3/h	g/h		Qr (kW)
	G20	20	72	1,00	0,095	-	27	≤ 0,33
	G20	25	68	1,00	0,095	-	27	≤ 0,33
	G25	20	80	1,00	0,111	-	27	≤ 0,33
	G25	25	77	1,00	0,111	-	27	≤ 0,33
	G30	29	50	1,00	-	73	27	≤ 0,33
	G30	50	43	1,00	-	73	24	≤ 0,33
	G31	37	50	1,00	-	71	27	≤ 0,33
	G20	20	97	1,75	0,167	-	30	≤ 0,35
	G20	25	91	1,75	0,167	-	30	≤ 0,35
	G25	20	100	1,75	0,194	-	30	≤ 0,35
	G25	25	98	1,75	0,194	-	30	≤ 0,35
	G30	29	67	1,75	-	127	30	≤ 0,41
	G30	50	58	1,75	-	127	26	≤ 0,41
	G31	37	67	1,75	-	125	30	≤ 0,41
	G20	20	130	3,00	0,286	-	39	≤ 0,50
	G20	25	121	3,00	0,286	-	39	≤ 0,50
	G25	20	128	3,00	0,333	-	39	≤ 0,50
	G25	25	128	3,00	0,333	-	39	≤ 0,50
	G30	29	85	3,00	-	218	39	≤ 0,60
	G30	50	80	3,00	-	218	33	≤ 0,60
	G31	37	85	3,00	-	214	39	≤ 0,60
	G20	20	135	3,30	0,314	-	55	≤ 1,55
	G20	25	125	3,30	0,314	-	55	≤ 1,55
	G25	25	138	3,30	0,366	-	55	≤ 1,55
	G30	29	91	3,30	-	240	55	≤ 1,55
	G31	37	91	3,30	-	236	55	≤ 1,55
	G20	20	150	4,00	0,381	-	55	≤ 1,55
	G20	25	141	4,00	0,381	-	55	≤ 1,55
	G25	20	160	4,00	0,443	-	55	≤ 1,55
	G25	25	151	4,00	0,443	-	55	≤ 1,55
	G30	29	100	4,00	-	290	55	≤ 1,55
	G30	50	91	4,00	-	290	53	≤ 1,55
	G31	37	100	4,00	-	285	55	≤ 1,55

III

	G20/20	G20/25	G25/20	G25/25	G30/29	G30/50	G31/37
G20/20		D	D	D	A	C	A
G20/25	D		D	D	A	C	A
G25/20	D	D		D	A	C	A
G25/25	D	D	D		A	C	A
G30/29	B	B	B	B		C	D
G30/50	C	C	C	C	C		C
G31/37	B	B	B	B	D	C	

## **Ujištění dovozce o vydání prohlášení o shodě**

Vážený zákazníku,

dle § 13, odst.5 zákona č.22/97 Sb. Vás ujišťujeme, že na všechny výrobky distribuované společností BSH domácí spotřebiče s.r.o. našim obchodním partnerům bylo vydáno prohlášení o shodě ve smyslu zákona č. 22/97 Sb a nařízení vlády č.168/1997 Sb., 169/1997 Sb. a 177/1997 Sb. a příslušných nařízení vlády.

Toto ujištění dovozce o vydání prohlášení o shodě se vztahuje na všechny výrobky včetně plynových spotřebičů, které jsou obsaženy v aktuálním ceníku firmy BSH domácí spotřebiče s.r.o.

## **Prohlášení o hygienické nezávadnosti výrobků**

Všechny výrobky distribuované společností BSH domácí spotřebiče s.r.o. a přicházející do styku s potravinami splňují požadavky o hygienické nezávadnosti dle zákona č.258/2000 Sb., vyhlášky 38/2001 Sb. Toto prohlášení se vztahuje na všechny výrobky přicházející do styku s potravinami uvedené v aktuálním ceníku firmy BSH domácí spotřebiče s.r.o.

## **Záruční podmínky**

Na tento uvedený výrobek je poskytována záruční lhůta 24 měsíců (ode dne prodeje).

Základním průkazem práv spotřebitele ve smyslu Občanského zákoníku je pořizovací doklad (paragon, faktura, leasingová smlouva ap.). Pokud byl při prodeji vydán záruční list, je tento součástí výrobku s výrobním číslem uvedeným na přední straně tohoto záručního listu. Zejména v případech delší než zákonné záruční lhůty je proto záruční list jediným průkazným dokladem práv uživatele pro uznání prodloužené záruky. Ve vlastním zájmu ho proto uschovejte. Nedílnou součástí záručního listu je doklad o pořízení (paragon, faktura, leasingová smlouva apod.) Pro případ prodloužené záruční lhůty z důvodu dříve provedených oprav je nutno předložit i opravní listy z těchto oprav.

Bezplatný záruční servis je možno poskytnout jen v případě předložení pořizovacího dokladu nebo v případě prodloužené záruky i vyplněného záručního listu (musí obsahovat druh spotřebiče, typové označení, výrobní číslo, datum prodeje a označení prodávajícího v souladu s § 620 odst. 3 Občanského zákoníku). Záruční list vyplňuje prodejce a je v zájmu spotřebitele zkontrolovat správnost a úplnost uvedených údajů. Záruční list je platný pouze v originálu, na kopie nebude brán zřetel.

Záruční oprava se vztahuje výhradně na závady, které vzniknou průkazně v době platné záruční lhůty, a to vadou materiálu nebo výrobní vadou. Takto vzniklé závady je oprávněn odstranit pouze autorizovaný servis. Uplatnit záruku může spotřebitel u autorizovaného servisu nebo v prodejně, kde byl spotřebič zakoupen. Zvolí-li spotřebitel jiný, než nejbližší autorizovaný servis, bude na něm, aby nesl v souvislosti s tím zvýšené náklady.

### **Ze záručních oprav jsou vyloučeny zejména tyto případy:**

- výrobek byl instalován nebo používán v rozporu s návodem k obsluze, příp. s návodem na montáž
- údaje na záručním listu nebo dokladu o zakoupení se liší od údajů na výrobním štítku spotřebiče
- při chybějícím nebo poškozeném výrobním štítku spotřebiče
- je-li výrobek používán k jinému než výrobcem stanovenému účelu - spotřebič je určen k používání v domácnosti.
- záruka neplatí, je-li výrobek používán k profesionálním nebo komerčním účelům
- mechanické poškození (závady vzniklé při přepravě)
- poškození vzniklá nepozorností, živelnou pohromou nebo jinými vnějšími vlivy (např. vyšším napětím v elektrorozvodné síti, extrémně tvrdou vodou apod.)
- neodborným zásahem, nepovolenými konstrukčními změnami nebo opravou provedenou neoprávněnou osobou
- běžná údržba nebo čištění, instalace, programování, kontrola parametrů výrobku
- opotřebením vzniklé používáním spotřebiče

### **Rozšířená záruka nad rámec zákona**

U spotřebičů (pračky, myčky) sériově vybavených systémem Aqua-Stop (patent fy BSH) je výrobcem poskytnuta záruka na škody způsobené chybou tohoto systému. Na tyto škody poskytneme náhradu soukromému spotřebiteli a to po celou dobu životnosti spotřebiče.

### **Upozornění pro prodejce**

Prodejce je povinen dát zákazníkovi platný prodejní doklad, kde bude uvedeno datum prodeje a označení spotřebiče a na požádání zákazníka je povinen vystavit správně a úplně vyplněný záruční list v den prodeje výrobku. Při případné předprodejní reklamaci je třeba předložit řádně vyplněný reklamační protokol.

„Spotřebič není určený pro používání osobami (včetně dětí) se sníženými fyzickými, smyslovými a nebo mentálními schopnostmi, a nebo s nedostatkem zkušeností a vědomostí, pokud jim osoba zodpovědná za jejich bezpečnost neposkytne dohled a nebo je nepoučila o používání spotřebiče.“

# SEZNAM AUTORIZOVANÝCH SERVISŮ DOMÁCÍCH SPOTŘEBIČŮ BOSCH A SIEMENS

Firemní servis + prodej náhradních dílů:

BSH domácí spotřebiče, s.r.o., Pekařská 10b, 155 00 Praha 5

telefon: +420 251 095 546

fax: +420 251 095 559

Firma	Ulice	Město	telefon	mail
A PROFI SERVIS s.r.o.	Pražská 83	294 71 Benátky nad Jizerou	603201133	aprofiservis@seznam.cz
ALPHA Obchod@Atelier s.r.o.	Purkyňova 101	563 01 Lanskýrou	465322747 465320298	servis@alphaobchod.cz info@alphaobchod.cz
B. I. SERVIS	Horova 9	400 01 Ústí n./Labem	472734300 603202588	stepankova@biservis.cz info@biservis.cz
B. I. SERVIS	Bergmannova 112	356 04 Sokolov - Dolní Rychnov	608151231	info@klsevis.eu
Bekl	Bílková 3011	390 02 Tábor	381256300 381256303	pracky@email.cz
BMK servis s.r.o.	Chýnovská 98	391 56 Tábor- Měšice	800231231	tabor@bmksevis.cz
Bosch servis centrum spol. s r.o.	Nábřeží 596	760 01 Zlín	577211029	bosch@boschsevis.cz
Dana Bednaříková	Charbulova 73	618 00 Brno	548530004	petr.bednarik@seznam.cz
Elektoservis Komárek	Dolní novosadská 78/43	779 00 Olomouc 9	585434844 585435688	servis@ekomarek.cz sklad@ekomarek.cz
ELEKTRO Jankovský s.r.o.	nám. Míru 204	388 01 Blatná	383422554 607749068	blatna@jankovsky.cz elektro@jankovsky.cz
ELEKTRO TREFILÍK s.r.o.	Malá strana 286	696 03 Dubňany	518365157 602564967	treflik@wo.cz
ELEKTROSERVIS KOLÁČEK s.r.o.	Polní 20	790 81 Česká Ves u Jeseniku	602767106 774811730 584428208	elektro.kolacek@centrum.cz
ELMOT v.o.s	Blahoslavova 1a	370 04 České Budějovice	387438911 731583433 387437681	elmotcb@seznam.cz
Faraheit servis s.r.o.	Kaštanová 12	620 00 Brno	548210358	faraheit.servis@seznam.cz
Irena Komárková ml.	Slovanské údolí 31	318 00 Plzeň	724888887 377387406 377387057	servis-ap@volny.cz
Jan Liška	Ždárského 214	674 01 Třebíč	602758214	info@elso-servis.cz
Jan Škaloud	17. listopadu 360	530 02 Pardubice	602405453	jsk@jjbosch.cz
Karel Veselý	Gagarinova 39	669 02 Znojmo	515246788 515264792	elservisznprodejna@tiscali.cz
Lumír Majnuš	Bílovecká 146	747 06 Opava 6	724043490 723081976 602282902	mezerova@elektroservis-majnus.cz hulvova@elektroservis-majnus.cz vana@elektroservis-majnus.cz
Marek Pollet	Vřesinská 24	326 00 Plzeň	377241172 733133300	pollet@volny.cz
Martin Jansta	Tovární 17	280 02 Kolín 5	321723670 602353998	janstovi@volny.cz
Martin Linhart	Letců 1001	500 02 Hradec Králové	603240252	linhartmartin@volny.cz
Martin Wlazlo MW	Žerotinova 1155/3	702 00 Ostrava - Moravská Ostrava	602709146 595136057	info@elektroopravna.cz servis@elektroopravna.cz
Petr KŮČERA	Topolová 1234	434 01 Most	476441914	serviskucera@seznam.cz
RADEK MENČÍK	Proletářská 120	460 02 Liberec 23	482736542 602288130	elektroservis.mencik@seznam.cz
Stanislav Novotný	Hoblíkova 15	741 01 Nový Jičín	724269275 556702804	sano@iol.cz
VIKI, spol. s r.o.	Majakovského 8	586 01 Jihlava	567303546	viki.servis@iol.cz
Wh-servis s.r.o.	Žitavská 63	460 11 Liberec 11	774573399	wh-servis@volny.cz
Servis Černý s.r.o.	Mírové náměstí 99	550 01 Bourmov	491522881	servis.cerny@tiscali.cz
Caffe Idea - Blažek	Cacovická 66a	618 00 Brno	541240656	info@caffeidea.cz

S výhradou průběžných změn, aktuální seznam servisů najdete na webových stránkách [www.bosch-home.com/cz](http://www.bosch-home.com/cz)

## **Návod na obsluhu**

---

---

**PPH 616B81E**

**PPP 612B21E**

**PPP 616B81E**

---

---

PPC6...1..  
PPC6...2..

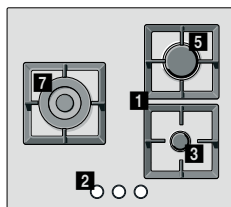

PPP6...1..  
PPP6...2..

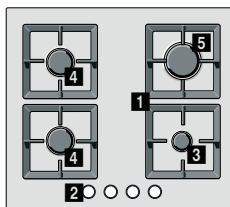

PPP6..M9..

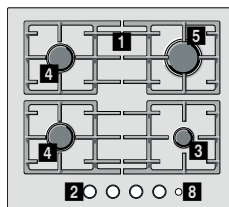

PPP6..B8.. PPP6..B9..  
PPP6..C8.. PPP6..C9..

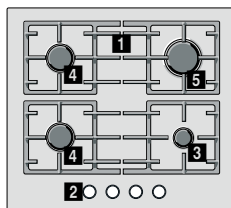

PPH6...1..  
PPH6...2..

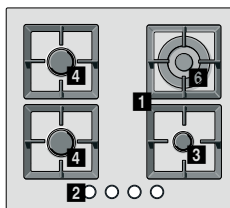

PPH6..B8.. PPH6..B9  
PPH6..C8.. PPH6..C9..

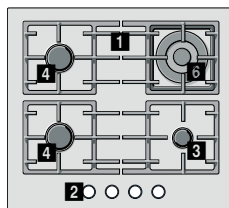

PPQ7...1..  
PPQ7...2..

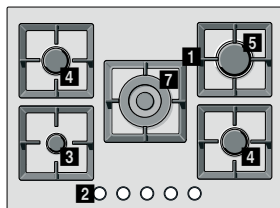

PPQ7..B9..  
PPQ7..C9..

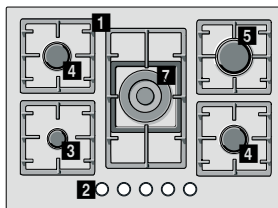

PPI7.....

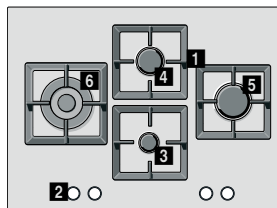

PPS8..B2..  
PPS8..C2..

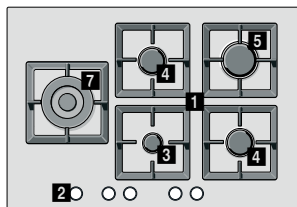

PPS8..M9..

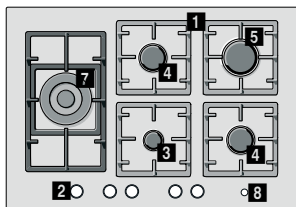

PPS8..B9..  
PPS8..C9..

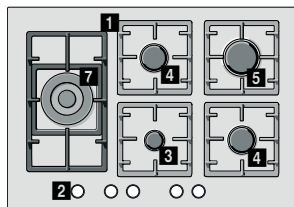

- 1** Rošty
- 2** Ovládacie prvky
- 3** Pomocný horák (až 1 kW)
- 4** Stredný horák (až 1,75 kW)

- 5** Veľký horák (až 3 kW)
- 6** Dvojokruhový Wok-horák (až 3,3 kW)
- 7** Trojokruhový Wok-horák (až 4 kW)

- 8** Hlavný vypínač

---

# Obsah

<b>Bezpečnostné pokyny</b> .....	<b>4</b>
<b>Váš nový spotrebič</b> .....	<b>6</b>
Príslušenstvo .....	6
<b>Plynové horáky</b> .....	<b>8</b>
Manuálne zapnutie .....	8
Automatické zapnutie .....	9
Bezpečnostný systém .....	9
Vypnutie horáka .....	9
Úroveň výkonu .....	9
Hlavný vypínač/Zámka varného panela (Hlavný vypínač) .....	10
Varovanie .....	10
Pokyny na varenie .....	11
<b>Varné nádoby</b> .....	<b>12</b>
Vhodné varné nádoby .....	12
Pokyny na používanie .....	12
<b>Čistenie a údržba</b> .....	<b>13</b>
Čistenie .....	13
Údržba .....	14
<b>Riešenie problémov</b> .....	<b>15</b>
<b>Autorizovaný servis</b> .....	<b>16</b>
Záručné podmienky .....	16
<b>Použitie spotrebiče a obaly</b> .....	<b>16</b>
Ekologická likvidácia odpadu .....	16

Ďalšie informácie o produktoch, príslušenstve, náhradných dieloch a službách nájdete na internetovej stránke [www.bosch-home.com/sk](http://www.bosch-home.com/sk) a v internetovom obchode [www.bosch-eshop.com](http://www.bosch-eshop.com)

# Bezpečnostné pokyny

Prečítajte si tento návod na obsluhu, aby ste docielili efektívne a bezpečné varenie s týmto spotrebičom.

Všetky operácie ktoré súvisia s inštaláciou, reguláciou a prechodom na iné typy plynu musia byť vykonávané oprávnenými technikmi, musia rešpektovať príslušné predpisy, štandardy a špecifikácie miestnych poskytovateľov plynu a elektrickej energie. Pri prechode na iný typ plynu vám odporúčame obrátiť sa na autorizovaný servis.

Pred inštaláciou nového varného panela sa uistite, že ho inštalujete podľa pokynov pre montáž. Tento spotrebič musí byť nainštalovaný na dostatočne odvetrávanom mieste v súlade s predpismi a pokynmi pre ventiláciu. Spotrebič nesmie byť pripojený na odťah spodín z horenia.

Miesto, kde bude spotrebič nainštalovaný, musí byť vybavené plne funkčnou ventiláciou v súlade s predpismi.

Tento spotrebič bol skonštruovaný výhradne pre použitie v domácnosti, alebo pre komerčné alebo profesionálne využitie. Spotrebič nesmie byť nainštalovaný na jachtách alebo v karavanoch. Záruka bude platná len vtedy, ak sa bude spotrebič používať pre účel, pre aký bol skonštruovaný.

Nevystavujte spotrebič prievanu. Mohlo by dôjsť k uhaseniu plameňov.

Tento spotrebič je z výroby nastavený na typ plynu, ktorý je uvedený na typovom štítku. Pokiaľ je potrebné prestavenie na iný druh plynu, prečítajte si pokyny pre montáž.

Nezasahujte do častí vo vnútri prístroja. V prípade potreby sa obráťte na autorizovaný servis.

Návod na obsluhu a inštaláciu uschovajte, aby ste ho v prípade zmeny majiteľa mohli predať spolu s prístrojom.

Nevyberajte spotrebič z ochranného obalu, pokiaľ nebude postavený na miesto.

Pokiaľ je spotrebič poškodený, nezapínajte ho. Obráťte sa na autorizovaný servis.

Povrchy varných spotrebičov sa počas prevádzky zahrievajú. Pri používaní týchto spotrebičov je preto potrebná opatrnosť. Zabráňte prístupu detí k spotrebiču.

Spotrebič je určený len na varenie, nepoužívajte ho na vykurovanie.

Prehriaty tuk a olej sú málo vznetlivé. Ohrievané tuky a oleje neponechávajte bez dozoru. Pokiaľ sa olej alebo tuk vznietí, nikdy nehaste oheň vodou. Nebezpečenstvo popálenia! Hrniec alebo panvicu zakryte pokrievkou, aby došlo k zaduseniu plameňa, a vypnite varný panel.

V prípade poruchy prerušte prívod plynu a elektrickej energie. Pre opravy sa obracajte na autorizovaný servis.

Pokiaľ niektorým ovládacím prvkom nie je možné otáčať, nepoužívajte nadmernú silu. Obráťte sa ihneď na autorizovaný servis, ktorý vykoná jeho opravu alebo výmenu.

Riad, ktorý je poškodený, nemá správnu veľkosť, presahuje cez okraj varného panela alebo ktorý nie je správne umiestnený, môže spôsobiť vážne zranenie. Riadte sa pokynmi a varovaniami vzťahujúcimi sa k varným nádobám.

Dávajte pozor, aby pri používaní varného panela nedochádzalo k prievanu alebo k rozliatiu studených tekutín na panel, mohlo by dôjsť k prasknutiu skleneného povrchu.

Nepoužívajte na čistenie varného panela parné čističe. Nebezpečenstvo úrazu elektrickým prúdom!

Tento spotrebič spadá podľa smernice EN 30-1-1 pre plynové spotrebiče: vstavané spotrebiče do triedy 3.

Pod týmto domácim spotrebičom ani v jeho blízkosti neskladujte ani nepoužívajte korozívne chemikálie, tlakové hrnce, horľavé materiály ani nepotravinové produkty.

Tento spotrebič nesmú používať ľudia (vrátane detí) s obmedzenými fyzickými, zmyslovými alebo duševnými schopnosťami alebo s nedostatočnými vedomosťami a skúsenosťami s používaním elektrických spotrebičov, pokiaľ nie sú pod dohľadom dospeléj osoby zodpovednej za ich bezpečnosť alebo pokiaľ im táto osoba nepodalala dostatočné inštrukcie na používanie tohto spotrebiča.

Spotrebič počas prevádzky nenechávajte nikdy bez dozoru.

Obrázky v tomto návode na obsluhu sú iba ilustračné.

**V prípade nedodržania ustanovení uvedených v tomto návode nenesie výrobca žiadnu záruku.**

---

# Váš nový spotrebič

Na strane 2 je uvedený celkový pohľad na váš nový spotrebič a výkony horákov.

## Príslušenstvo

V autorizovanom servise si môžete kúpiť nasledujúce príslušenstvo:



### WOK - krúžok

Používa sa výhradne s horákmi na wok a s riadom s kruhovým dnom.  
WOK -krúžok by ste mali používať na predĺženie životnosti spotrebiča.

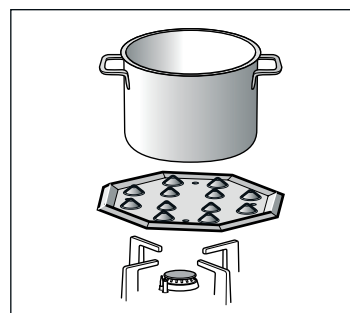

### Platňa pre mierne varenie

Toto príslušenstvo bolo skonštruované tak, aby obmedzovalo úroveň tepla pri najnižšom nastavení výkonu.  
Umiestnite príslušenstvo priamo na rošt tak, aby kužele smerovali smerom hore. Nikdy ich neukladajte priamo na horák.  
Varnú nádobu umiestnite do stredu príslušenstva.

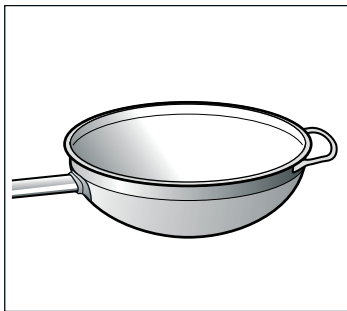

### **Panvica wok**

Panvica wok umožňuje rovnomerné šírenie tepla, takže sa jedlo varí kratší čas a vyžaduje menej oleja.

Pri varení s panvicou wok vždy dodržiavajte pokyny výrobcu.

### **Kódy**

HEZ298127	WOK - krúžok: liatina (4 kW)
HEZ298105	Platňa pre mierne varenie
HEZ298103	Panvica wok

Výrobca nezodpovedá za škody, ktoré vzniknú nepoužívaním alebo zlým používaním tohto príslušenstva.

# Plynové horáky

Podľa týchto indikátorov poznáte, ktorý ovládací prvok ovláda ktorý horák.

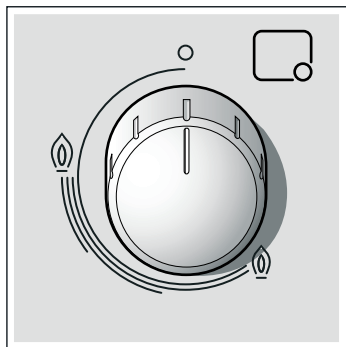

Aby spotrebič správne fungoval, je potrebné zaistiť, aby boli všetky časti horákov a roštov správne nainštalované.

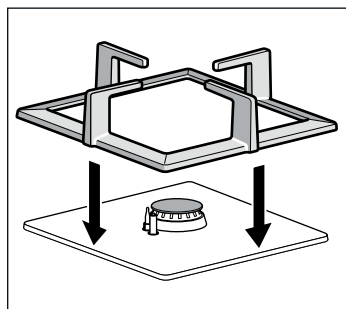
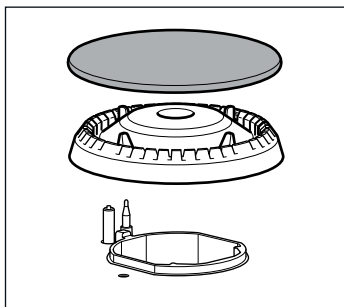
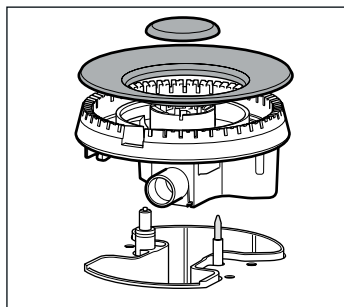

## Manuálne zapnutie

1. Stlačte ovládací prvok požadovaného horáka a otočte ním proti smeru hodinových ručičiek na požadované nastavenie.
2. Použite akýkoľvek zapaľovač alebo iný zdroj ohňa (cigaretový zapaľovač, zápalky a pod.) a priblížte ho k horáku.

## Automatické zapnutie

Pokiaľ váš varný panel umožňuje automatické zapnutie (zapaľovacie sviečky):

1. Stlačte ovládací prvok požadovaného horáka a otočte ním proti smeru hodinových ručičiek na nastavenie maximálneho výkonu. Zatiaľ čo je ovládací prvok stále stlačený, bude pri všetkých horákoch dochádzať k uvoľňovaniu iskier. Plameň sa zapáli.
2. Uvoľnite ovládací prvok.
3. Otočte ovládacím prvkom na požadované nastavenie

Pokiaľ nedôjde k zapáleniu horáka, otočte ovládací prvok do polohy „Vyp.“ a zopakujte vyššie uvedený postup. Tentokrát ovládací prvok pridržiňte stlačený niečo dlhšie (až 10 sekúnd).

### **⚠ Nebezpečenstvo explozívneho horenia!**

Pokiaľ po 15 sekundách nedôjde k zapáleniu plameňa, vypnite horák a otvorte okno alebo dvere, ktoré sú v blízkosti spotrebiča. Počkajte aspoň jednu minútu, kým sa horák opäť pokúsite zapáliť.

## Bezpečnostný systém

V závislosti od modelu môže byť váš varný panel vybavený bezpečnostným systémom (termočlánkom), ktorý zabráňuje úniku plynu v prípade náhodného zhasnutia plameňa.

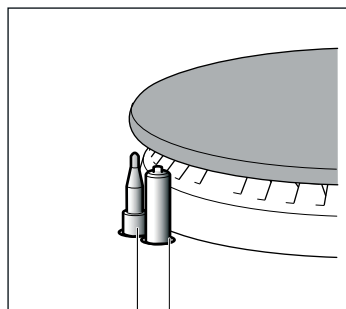

Termočlánok      Zapaľovacia sviečka

Takto sa uistíte, že je toto zariadenie aktívne:

1. Zapnite horák zvyčajným spôsobom.
2. Po zapálení plameňa neuvoľňujte ovládací prvok, držte ho pevne stlačený počas 4 sekúnd.

## Vypnutie horáka

Otočte zodpovedajúcim ovládacím prvkom v smere hodinových ručičiek na nastavenie 0.

## Úroveň výkonu

Progresívne ovládacie prvky môžete používať na riadenie požadovaného výkonu od minimálneho po maximálne nastavenie.

Nastavenie	○	Ovládací prvok vypnutý
Vysoký plameň	⓪	Maximálna kapacita alebo otvor a spustený elektrický ohrev
Nízky plameň	Ⓜ	Minimálna kapacita alebo otvor

## Hlavný vypínač/Zámka varného panela (Hlavný vypínač)

Varný panel môže byť vybavený hlavným vypínačom, ktorý odpojí hlavný prívod plynu a zároveň vypne všetky horáky. Tento vypínač môže byť veľmi praktický, pokiaľ máte v domácnosti deti alebo pokiaľ je z nejakého dôvodu potrebné rýchlo vypnúť všetky horáky.

### Zamknutie varného panela:

Stlačte hlavný vypínač.

Tak vypnete všetky horáky, ktoré sú zapnuté. Varný panel je zablokovaný.

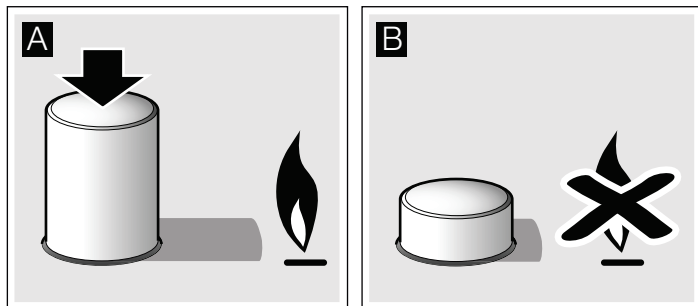

### Odomknutie varného panela:

1. Otočte všetky ovládacie prvky do polohy „Vyp.“
2. Stlačte hlavný spínač a celkom ním otočte v smere hodinových ručičiek.

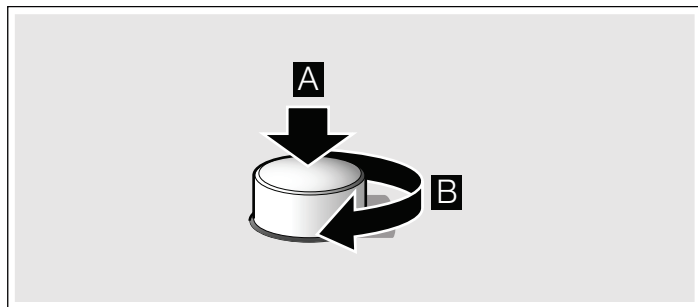

Hlavný prívod plynu je zapnutý. Teraz môžete varný panel používať bežným spôsobom.

## Varovanie

Ak je horák v prevádzke, je normálne, pokiaľ budete počuť slabý pískavý zvuk. Keď horák používate prvýkrát, je bežné, keď horák zapácha. Táto situácia nepredstavuje nebezpečenstvo ani poruchu. Pachy po čase zmiznú. Oranžové zafarbenie plameňa je normálne, môže vzniknúť, pokiaľ je v okolí prach alebo v prípade pretekajúcej tekutiny a pod. Pri používaní tohoto plynového spotrebiča bude v kuchyni horúco a vlhko. Preto musíte zaistiť, aby bola kuchyňa dobre odvetrávaná: buď otvárajte otvory pre prirodzené vetranie alebo nainštalujte ventilačný systém (digestor). V prípade intenzívneho a dlhodobého používania spotrebiča môže byť potrebné zaistiť dostatočnú ventiláciu (napríklad otvorené okno) alebo účinnejšiu ventiláciu (napríklad zvýšenie odtahu digestora, ak je to možné). Pokiaľ dôjde k náhodnému zhasnutiu horiaceho horáka, vypnite ovládaci prvok príslušného horáka a minimálne nasledujúcu minútu ho nezapaľujte.

Niekoľko sekúnd po vypnutí horáka sa ozve zvuk (buchnutie). Nejedná sa o poruchu - znamená to, že bezpečnostné zariadenie už nie je v prevádzke.

Snažte sa horák udržiavať čo najčistejší. Pokiaľ sú zapalovacie sviečky špinavé, nebudú správne fungovať. Pravidelne ich čistite pomocou malej kefy (nie drôtenej). Majte na pamäti, že zapalovacie sviečky nesmú byť vystavené silným nárazom.

## Pokyny na varenie

Horák	Veľmi vysoký - vysoký	Stredný	Nízky
Horák na wok	Varenie, pečenie, dusenie, toastovanie, Paelly, ázijské jedlo (wok).	Ohrievanie a udržiavanie teploty: predvarené a hotové jedlo.	
Veľký horák	Rezne, bifteky, omelety, vyprážanie	Ryža, bešamel ragú	Varenie na pare: ryby, zelenina.
Stredný horák	Zemiaky pečené na pare, čerstvá zelenina, dusená zelenina, cestoviny.	Ohrev hotového jedla a udržiavanie teploty, príprava chutného jedla z hrnca.	
Pomocný horák	Varenie: jedlo v hrnci, ryžový puding, karamel	Rozmrazovanie a pomalé varenie: zelenina, ovocie a mrazené produkty	Rozpúšťanie: maslo, čokoláda, želé

# Varné nádoby

## Vhodné varné nádoby

Horák	Minimálny priemer nádoby	Maximálny priemer nádoby
Horák na wok	22 cm	30 cm
Veľký horák	22 cm	26 cm
Stredný horák	14 cm	20 cm
Pomocný horák	12 cm	16 cm

## Pokyny na používanie

Nasledujúce rady vám majú pomôcť šetriť energiu a zabrániť poškodeniu varných nádob:

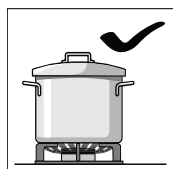

Používajte nádoby, ktoré svojou veľkosťou zodpovedajú jednotlivým horákom.

Nepoužívajte malé nádoby na veľkých horákoch. Plamene nemôžu presahovať bočné steny varných nádob.

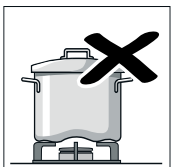
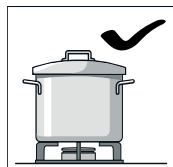

Nepoužívajte poškodené varné nádoby, ktoré na varnom paneli nie sú umiestnené rovno. Takéto nádoby by sa mohli prevrátiť.

Používajte iba varné nádoby s plochým hrubým dnom.

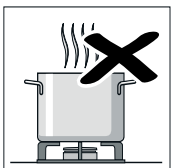
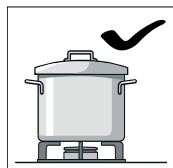

Nevarte bez pokrievky alebo s čiastočne odklopenou pokrievkou, dochádza tak k stratám energie.

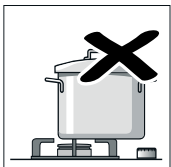
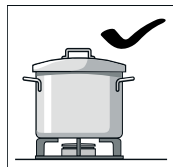

Varné nádoby vždy umiestnite do stredu nad horák, nie na stranu. Inak by mohlo dôjsť k ich prevráteniu.

Nepoužívajte nádoby s veľkým priemerom na horákoch v blízkosti ovládacích prvkov. Mohlo by dôjsť k ich poškodeniu vysokou teplotou.

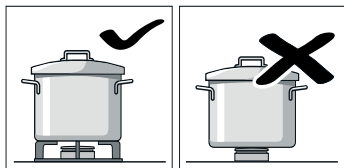

Varné nádoby ukladajte na rošty, nikdy ich neukladajte priamo na horák.

Pred použitím spotrebiča sa uistite, či sú všetky rošty a kryty horákov správne umiestnené.

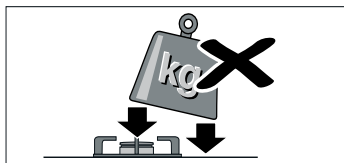

Varné nádoby na varný panel ukladajte opatrne.

Nevystavujte varný panel nárazom a neukladajte naň veľmi ťažké predmety.

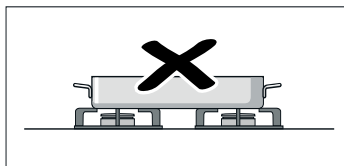

Nikdy nepoužívajte dva horáky alebo zdroje tepla na ohrev jedinej varnej nádoby.

Nepoužívajte pekáče, hlinené nádoby a pod. dlhší čas pri maximálnom výkone.

---

## Čistenie a údržba

### Čistenie

Keď spotrebič vychladne, vyčistite ho pomocou špongie a mydlovej vody.

Po každom použití vyčistite povrch dielov príslušného horáka, keď vychladne. Pokiaľ na varnom paneli zostanú zvyšky (napečené potraviny, kvapky tuku a pod.), napečie sa na povrch a ich neskoršie odstránenie bude ťažšie, a to aj keď sú nečistoty malé. Je potrebné vyčistiť otvory a drážky, aby sa plameň správne zapáľoval.

Pohyb niektorých varných nádob môže na roštach zanechať kovové stopy.

Horáky a rošty umyte mydlovou vodou a vydrhnite ich nedrôtenou kefkou.

Pokiaľ sú rošty vybavené gumovými podperami, nezabudnite vyčistiť aj tie. Podpery by sa mohli uvoľniť a rošty by potom mohli poškriabať varný panel.

Horáky aj rošty vždy dôkladne osušte. Vodné kvapky alebo mokré škrvny na varnom paneli pri zahájení varenia by mohli poškodiť smaltovanú vrstvu.

Po vyčistení a vysušení horákov sa uistite, že sú krytky horákov správne nasadené na rozdeľovač plameňa.

### Pozor!

- Nepoužívajte parné čističe. Mohlo by dôjsť k poškodeniu varného panela.
- Pri odstraňovaní napečeného jedla z povrchu varného panela nikdy nepoužívajte abrazívne produkty, oceľové škrabky, ostré predmety, nože a pod.
- Na čistenie miest, kde sklenená doska nadväzuje na horáky, kovové rámy alebo sklo/hliníkové panely, pokiaľ je nimi spotrebič vybavený, nepoužívajte nože, škrabky ani iné podobné predmety.

## Údržba

Prípadné tekutiny vždy umyte hneď po ich rozliatí. Zabráňte tak nalepeniu zvyškov jedla na povrch varného panela a ušetríte si zbytočnú prácu v budúcnosti.

Nikdy neposúvajte varné nádoby po sklenenom povrchu, pretože by tak mohlo dôjsť k jeho poškriabaniu. Snažte sa aby vám nespadli na sklenený povrch ťažké alebo ostré predmety.

Žiadnu časť varného panela nevystavujte nárazom.

Zrnká piesku, ktoré sa môžu uvoľniť pri čistení ovocia a zeleniny, môžu poškriabať sklenenú dosku. Pokiaľ sa na varný panel rozleje rozpúšťaný cukor alebo jedlo s vysokým obsahom cukru, hneď ho vyčistíte škrabkou na sklo.

## Riešenie problémov

Poruchy je možné jednoducho odstrániť. Kým sa obrátite na autorizovaný servis, majte na pamäti nasledujúce rady:

Porucha	Možná príčina	Riešenie
Elektrický systém spotrebiča nefunguje.	Poškodená poistka.	Skontrolujte poistku v poistkovej skrini a pokiaľ je poškodená, vymeňte ju.
	Bol spustený automatický bezpečnostný vypínač alebo odpájacie zariadenie.	Na hlavnom ovládacom paneli skontrolujte, či bol spustený automatický bezpečnostný vypínač alebo odpájacie zariadenie.
Funkcia automatického zapaľovania nefunguje.	Medzi zapaľovacími sviečkami a horákmi sa nachádzajú zvyšky jedla alebo čistiacich prostriedkov.	Priestor medzi zapaľovacou sviečkou a horákom je potrebné vyčistiť.
	Horáky sú vlhké.	Dôkladne osušte krytky horákov.
	Krytky horákov nie sú správne umiestnené.	Skontrolujte, či sú krytky horákov správne umiestnené.
	Spotrebič nie je uzemnený, je nesprávne zapojený alebo je zemniace vedenie poškodené.	Obráťte sa na elektrikára.
Plameň horákov nie je rovnomerný.	Komponenty horáka nie sú správne umiestnené.	Skontrolujte, či sú komponenty správne umiestnené.
	Plynové vývody horáka sú špinavé.	Vyčistite vývody plynu na horáku.
Tok plynu nie je normálny alebo je prívod plynu úplne prerušený.	Vedenie plynu môže byť uzavreté plynovými kohútikmi.	Otvorte všetky plynové kohútiky.
	V prípade plynu z plynovej bomby skontrolujte, či nie je bomba prázdna.	Vymeňte plynovú bombu.
V kuchyni cítiť plyn.	Nechali ste otvorený plynový kohútik.	Zatvorte kohútik.
	Z uzáveru plynovej bomby uniká plyn.	Skontrolujte, či nie je uzáver poškodený.
Bezpečnostné ventily na jednom z horákov nefungujú.	Nedržali ste ovládací prvok stlačený dostatočne dlho.	Keď je horák zapálený, držte ovládací prvok stlačený o niekoľko sekúnd dlhšie.
	Plynové vývody horákov sú špinavé.	Vyčistite vývody plynu na horáku.

---

## Autorizovaný servis

Ak budete kontaktovať autorizovaný servis, povedzte pracovníkom číslo výrobku (E-Nr.) a výrobné číslo (FD) spotrebiča. Tieto informácie nájdete na typovom štítku v spodnej časti varného panela a na štítku v návode na obsluhu.

Kontaktné informácie pre všetky krajiny nájdete v priloženom zozname prevádzok zákazníckeho servisu.

Verte skúsenostiam výrobcu - zaručujeme vám, že oprava vášho domáceho spotrebiča bude vykonaná skúsenými technikmi, ktorí budú používať výhradne originálne náhradné diely.

### Záručné podmienky

Aj keď je to nepravdepodobné, informujte nás prosím čo najskôr, pokiaľ dôjde k poškodeniu spotrebiča alebo pokiaľ spotrebič nebude spĺňať vaše očakávanie s ohľadom na kvalitu. Záruka je platná len vtedy, pokiaľ ste do spotrebiča nezasahovali a pokiaľ ste ho nepoužívali nevhodným spôsobom.

Záručné podmienky týkajúce sa týchto spotrebičov sú pevne stanovené naším zástupcom v krajine, kde ste si spotrebič zakúpili. Podrobné informácie získate od predajcu. Na uznanie reklamácie musí byť predložený doklad o kúpe.

Vyhradzujeme si právo na zmeny.

---

## Použitie spotrebiča a obaly

Pokiaľ je na typovom štítku spotrebiča uvedený symbol , majte na pamäti nasledujúce pokyny:

### Ekologická likvidácia odpadu

Rozbaľte spotrebič a obaly zlikvidujte spôsobom ohľaduplným k životnému prostrediu.

Obal vášho spotrebiča bol vyrobený výhradne z materiálov, ktoré sú nevyhnutné, aby bola zaručená dostatočná ochrana pri preprave. Tieto materiály sú 100% recyklovateľné a obmedzujú tak dopad na životné prostredie. K starostlivosti o životné prostredie môžete prispieť aj sami, a to tak, že sa budete riadiť nasledujúcimi pokynmi:

- Obal zlikvidujte v príslušnej nádobe na recyklovateľný odpad.
- Kým sa zbavíte starého spotrebiča, nezabudnite ho najskôr znefunkčniť. Obráťte sa na miestne úrady, ktoré vám poskytnú adresu najbližšieho recyklačného centra pre likvidáciu vášho spotrebiča.
- Nelejte použitý olej do drezu. Zhromažďujte ho v uzatvárateľnej nádobe a odneste ho na príslušné zberné miesto alebo, pokiaľ to nie je možné, vyhoďte ho do odpadu (skončí na riadenej skládke; pravdepodobne sa nejedná o najlepšie riešenie, ale zabránite tak kontaminácii spodnej vody vašim olejom).

Tento spotrebič zodpovedá európskej smernici 2002/96/EC o odpade z elektrických a elektronických zariadení (OEEZ) (Waste electrical and electronic equipment - WEEE).

## **Montážny návod**

---

---

**PPH 616B81E**

**PPP 612B21E**

**PPP 616B81E**

---

---

# 1

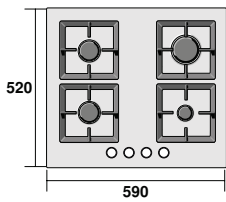
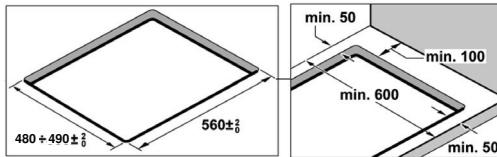
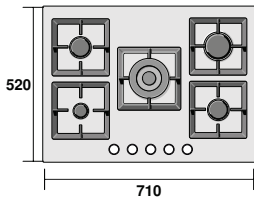
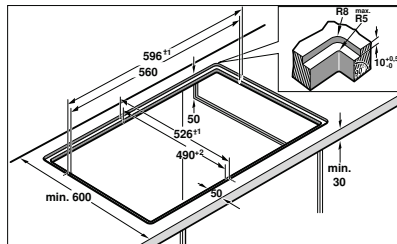
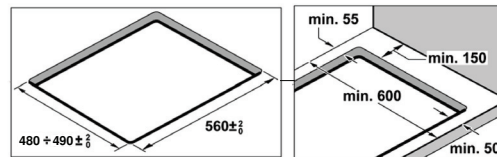
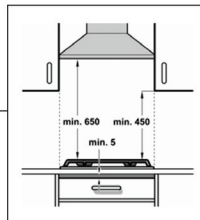
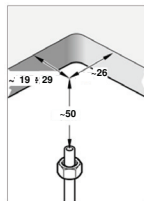
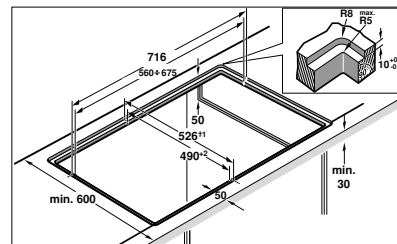
**a****b****a****b**

2

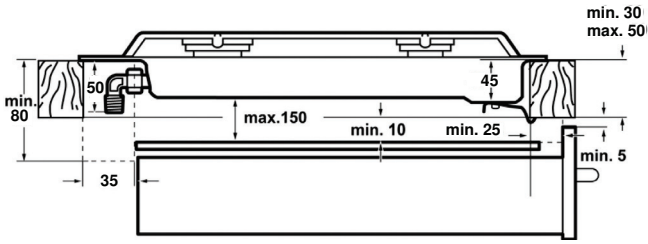

3a

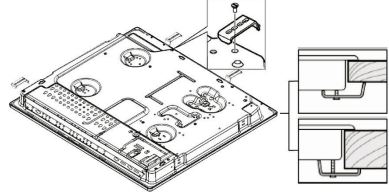
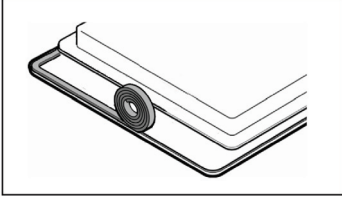

3b

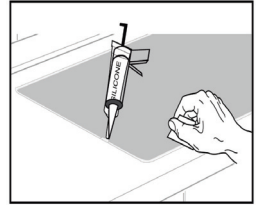
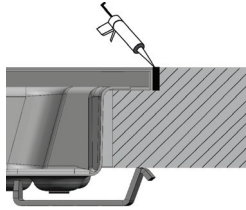
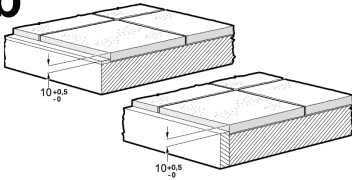

4

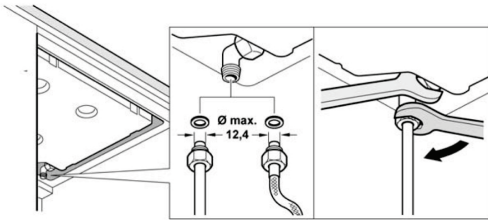

4a

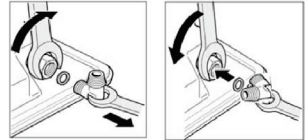

5

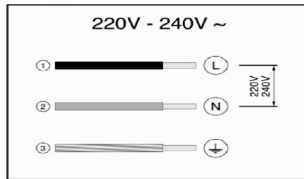

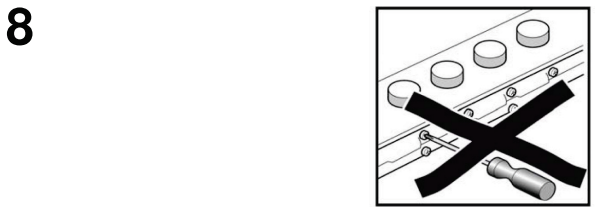
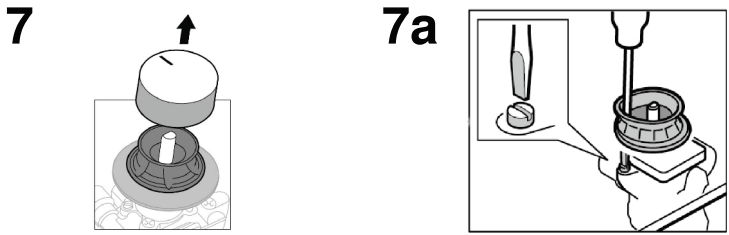
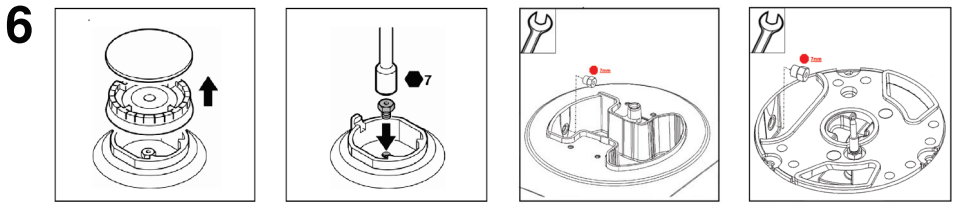

## Bezpečnostné pokyny

Pred inštaláciou a používaním spotrebiča si prečítajte návod na obsluhu.

Obrázky v tomto návode slúžia na ukážku.

**Pokiaľ nebudú dodržané ustanovenia tohto návodu, je výrobca zbavený všetkej zodpovednosti.**

**Všetky inštaláčnne, regulačné a prestavovacie práce na iný druh plynu musia byť vykonané autorizovaným odborníkom s dodržaním všetkých súčasne platných nariadení a zákonných postupov, rovnako ako predpisov miestneho dodávateľa elektriny a plynu.**

**Na prestavovacie práce na iný druh plynu odporúčame, zavolať zákaznicky servis.**

**Pred vykonaním akýchkoľvek prác prerušte prívod plynu a elektriny.**

Tento spotrebič bol navrhnutý výhradne na použitie v domácnosti nie na komerčné účely. Tento spotrebič nesmie byť inštalovaný na jachtách alebo v obytných privesoch.

Záruka platí len vtedy, pokiaľ je spotrebič používaný na účely pre aké bol vyrobený.

Pred inštaláciou spotrebiča skontrolujte, či sú miestne podmienky (druh plynu a tlak plynu) a nastavenie spotrebiča navzájom kompatibilné (viď tabuľku I). Podmienky pre nastavenie spotrebiča nájdete na etikete alebo typovom štítku.

Tento spotrebič môže byť inštalovaný iba na dostatočne vetrateľnom mieste a v súlade s platnými predpismi a smernicami týkajúcich sa ventilácie. Spotrebič nesmie byť pripojený na komín alebo na iné zariadenie pre odvod spalín.

Sieťový kábel musí byť na vstavanom nábytku poriadne pripevnený, aby neprišiel do kontaktu s horúcimi časťami rúry alebo varného panela.

Elektrické spotrebiče musia byť vždy uzemnené.

Nevykonaвайте žiadne práce vo vnútri spotrebiča. V prípade potreby, kontaktujte náš zákaznicky servis.

## Pred montážou

Tento spotrebič zodpovedá triede 3 podľa DIN EN 30-1-1 pre plynové spotrebiče: vstavané spotrebiče.

Nábytok nachádzajúci sa vedľa spotrebiča musí byť z nehorľavého materiálu.

Vrstvený materiál nábytku, rovnako aj spájací tmel musí byť žiaruvzdorný.

Tento spotrebič nesmie byť vstavaný nad chladničky, pračky, umývačky riadu ani ďalšie podobné spotrebiče.

Pokiaľ inštalujete varný panel nad rúru na pečenie, musí byť rúra vybavená núteným vetraním.

Skontrolujte rozmery rúry na pečenie vo Vašom montážnom návode.

Pokiaľ bude inštalovaný odsávač pary, musí byť umiestnený v súlade s montážnym návodom a vždy so zohľadnením minimálnej vertikálnej vzdialenosti 650 mm od varného panela.

## Príprava kuchynského nábytku (obr. 1-2)

Podľa požadovaného spôsobu postupu vyrežte do pracovnej dosky otvor zodpovedajúcej veľkosti: normálna (a) alebo zarovnaná montáž (b).

Pre zarovnanú montáž:

- Všetky výrezy do pracovnej dosky musia byť vykonané v špecializovanej predajni.
- Miesta rezu musia byť čisté a presné, pretože je na povrchu vidieť reznú hranu. Stabilita nábytku musí byť zaistená aj po ukončení výrezov.
- Používajte iba špeciálne pracovné dosky, ktoré sú odolné voči teplote a vode (napr. prírodný kameň alebo kachličky).
- Vstavaný nábytok musí byť tepelne odolný až do 90 °C.

Pokiaľ ide o elektrický alebo zmiešaný varný panel (plynový a elektrický) a nenachádza sa pod panelom rúra na pečenie, namontujte medzidno z nehorľavého materiálu (napr. z kovu alebo pleglejky) 10 mm pod dno varného panela. Tým sa zamedzí prístup k spodnej časti varného panela. Pokiaľ sa jedná o plynový varný panel, odporúčame, medzidno umiestiť v rovnakej vzdialenosti od varného panela.

V prípade drevenej pracovnej dosky, potrite reznú plochu špeciálnym tmelom, aby bola chránená pred absorpciou vlhkosti.

## Montáž spotrebiča

### A) Normálna montáž (obr. 3a)

Podľa modelu môže byť samolepiace tesnenie umiestnené už vo výrobe.

V žiadnom prípade lepiace tesnenie neodstraňujte, zabraňuje nasakovaniu kvapalín.

Pokiaľ nebolo samolepiace tesnenie umiestnené už vo výrobe, nalepte ho na spodný okraj varného panela. Na pripovenie spotrebiča na vstavaný nábytok:

1. Za sáčku s príslušenstvom vyberte svorky a priskrutkujte ich na uvedené pozície, tak aby sa voľne otáčali.
2. Vložte a vycentrujte varný panel.  
Pritlačte okraje, tak aby priliehali po celom obvode.
3. Pootočte a pevne dotiahnite svorky. Pozícia svoriek je závislá na hrúbke pracovnej dosky.

### B) Zarovnaná montáž (obr. 3b)

1. Vykonajte normálnu montáž spotrebiča a uistite sa, že je medzera na vonkajšom okraji rovnaká. Varný panel musí zostať mierne pod pracovnou doskou.  
Pri kachličkových pracovných doskách príp. podložte dosadaciú plochú podložku, ktorá je odolná voči teplote a vode.
2. Skontrolujte činnosť a polohu spotrebiča.
3. Drážku medzi pracovnou doskou a varným panelom vyplňte bežným silikónovým tmelom v požadovanej farbe.  
**Upozornenie:** Pokiaľ pri pracovných doskách z prírodného kameňa použijete nevhodný silikón, môžu vzniknúť zafarbenia, ktoré už nie je možné odstrániť.  
Vhodný silikón si môžete zakúpiť v našom zákazníckom servise (číslo výrobku 310818).  
Dodržiavajte pokyny na použitie od výrobcu.
4. Silikón rozotrite mydlom navlhčenou stierkou alebo prstom, ešte skôr ako sa vytvorí vrstva.
5. Skôr ako spotrebič uvediete do prevádzky, nechajte silikón vyschnúť.

## Demontáž varného panela

Odpojte spotrebič od prívodu elektriny a plynu. Povolte svorky a postupujte ako pri montáži len v opačnom poradí.

## Pripojenie na prívod plynu (obr. 4)

Na konci vstupnej rúrky k plynovému varnému panelu sa nachádza závit 1/2" (20,955 mm).

Tento závit umožňuje:

- pevné pripojenie.
- pripojenie kovovou hadicou (dĺžka min. 1 m - max. 3 m).

Medzi výstup zberného potrubia a pripojenia plynu musí byť umiestnené dodané tesnenie (034308).

Táto hadica nesmie prísť do kontaktu s pohyblivými časťami vstavanej jednotky (napr. so šuplíkom) a nesmie byť položená cez otvory, ktoré by sa mohli uzatvoriť.

Pri akomkoľvek pripojení na prívod plynu, sa kolenom **nesmie hýbať ani ho pretáčať tak**, aby sa dostalo zo svojej výrobnéj pozície.

**Pre Francúzsko:** Vymeňte z výroby namontované koleno za koleno zo sáčku s príslušenstvom obr. 4a. Nezabudnite nasadiť tesnenie.

## Nebezpečenstvo úniku plynu!

Po prácach v mieste pripojenia vždy skontrolujte tesnosť.

Výrobca nenesie zodpovednosť za únik plynu na prípojnom mieste, s ktorým bolo predtým manipulované.

## Elektrické pripojenie (obr. 5)

Skontrolujte, či napätie a menovitý výkon spotrebiča súhlasí s elektrickou inštaláciou.

Varné panely sú dodávané so sieťovým káblom so zástrčkou alebo bez zástrčky.

Musí byť nainštalovaný viacpólový deliaci spínač s odstupom kontaktov min. 3 mm (okrem pripojenia na voľne prístupnú zásuvku).

Spotrebiče, ktoré sú vybavené zástrčkou, môžu byť pripojené iba do uzemnenej zásuvky nainštalovanej podľa predpisov.

Spotrebič patrí k typu „Y“: Prívodný kábel nesmie byť vymenený užívateľom, ale iba zákaznickým servisom. Zohľadnený musí byť nie len typ kábla, ale taktiež minimálny prierez.

## Prestavenie na iný druh plynu

Pokiaľ to dovoľujú platné ustanovenia príslušnej krajiny, môže byť spotrebič upravený na iný druh plynu (viď typový štítok). Na prestavenie potrebné diely nájdete v dodanej montážnej sade (podľa modelu). Montážnu sadu môžete získať prostredníctvom zákaznického servisu.

Musia byť dodržané nasledujúce kroky:

### A) Výmena trysiek (obr. 6):

1. Zložte rošty, kryty horákov a rozdeľovač.
2. Vymeňte trysky pomocou kľúča s číslom výrobku 340847 (pre dvojitý horák a horák s trojitým plameňom číslo výrobku 340808), viď tabuľku II. Pritom dajte pozor na to, aby sa trysky pri vyskrutkovaní alebo pripavení na horák nezlomili.  
Preverte, či sú zatiahnuté až na doraz, aby bolo zaistené dobré utesnenie. Pri týchto horákoch nemusí byť vykonané nastavenie primárneho vzduchu.
3. Rozdeľovače a veka horákov nasadzte na príslušné varné zóny.  
Okrem toho musia byť správne nasadené rošty do príslušných upevňovacích prvkov.

### B) Nastavenie plynových kohútikov

1. Otočte ovládací volič na najnižší stupeň.
2. Zložte ovládacie voliče plynových kohútikov, obr. 7.  
Uvidíte gumové tesnenie voličov. Postačí, keď tesnenie zatlačíte pomocou skrutkovača na stranu, aby ste sa dostali k nastavovacej skrutke plynového kohútika, obr. 7a. **Tesnenie voličov nikdy nevyberajte.**
3. Nastavte minimálny prívod plynu tým, že bypass-skrutky zatiahnete pomocou plochého skrutkovača. Podľa druhu plynu, na ktorý prestavujete (viď tabuľku III), musíte vykonať príslušné kroky:  
A: Bypass-skrutky úplne zatiahnite.  
B: Bypass-skrutky otáčajte, pokiaľ nebude plyn správne prúdiť z horákov, to znamená, keď nastavíte horák z maximálnej na minimálnu pozíciu, plameň nezhasne ani nevyšľahne.  
C: Bypass-skrutky musia byť vymenené autorizovaným odborníkom.  
D: Na bypass-skrutkách nevykonávajte žiadne zmeny.

Pokiaľ sa Vám nepodarí dostať k bypass-skrutkám, vyberte záchytnú nádobku na tuk, ktorá je s varným panelom zoskrutkovaná. Postupujte následovne:

1. Zložte všetky rošty, veka horákov, rozdeľovače a ovládacie voliče.
2. Uvoľnite skrutky horákov.
3. Pre opätovnú montáž spotrebiča postupujte podľa pokynov na demontáž v opačnom poradí.  
Aby bola zaistená tesnosť, musia byť nasadené všetky tesnenia voličov.  
Tesnenia sú pre bezchybnú prevádzku spotrebiča nevyhnutné, pretože zabraňujú preniknutiu kvapalín a nečistôt do vnútra spotrebiča.

Nikdy nedemontujte os plynového ventilu (obr. 8).







V prípade poruchy, vymeňte kompletný plynový ventil.

### Pozor!

Poznámka! Nakoniec nalepte štítok s označením nového druhu plynu a umiestnite ho vedľa typového štítku.



II

	PLYN	mbar		Qn (Kw)	m3/h	g/h		Qr (kW)
	G20	20	72	1,00	0,095	-	27	≤ 0,33
	G20	25	68	1,00	0,095	-	27	≤ 0,33
	G25	20	80	1,00	0,111	-	27	≤ 0,33
	G25	25	77	1,00	0,111	-	27	≤ 0,33
	G30	29	50	1,00	-	73	27	≤ 0,33
	G30	50	43	1,00	-	73	24	≤ 0,33
	G31	37	50	1,00	-	71	27	≤ 0,33
	G20	20	97	1,75	0,167	-	30	≤ 0,35
	G20	25	91	1,75	0,167	-	30	≤ 0,35
	G25	20	100	1,75	0,194	-	30	≤ 0,35
	G25	25	98	1,75	0,194	-	30	≤ 0,35
	G30	29	67	1,75	-	127	30	≤ 0,41
	G30	50	58	1,75	-	127	26	≤ 0,41
	G31	37	67	1,75	-	125	30	≤ 0,41
	G20	20	130	3,00	0,286	-	39	≤ 0,50
	G20	25	121	3,00	0,286	-	39	≤ 0,50
	G25	20	128	3,00	0,333	-	39	≤ 0,50
	G25	25	128	3,00	0,333	-	39	≤ 0,50
	G30	29	85	3,00	-	218	39	≤ 0,60
	G30	50	80	3,00	-	218	33	≤ 0,60
	G31	37	85	3,00	-	214	39	≤ 0,60
	G20	20	135	3,30	0,314	-	55	≤ 1,55
	G20	25	125	3,30	0,314	-	55	≤ 1,55
	G25	25	138	3,30	0,366	-	55	≤ 1,55
	G30	29	91	3,30	-	240	55	≤ 1,55
	G31	37	91	3,30	-	236	55	≤ 1,55
	G20	20	150	4,00	0,381	-	55	≤ 1,55
	G20	25	141	4,00	0,381	-	55	≤ 1,55
	G25	20	160	4,00	0,443	-	55	≤ 1,55
	G25	25	151	4,00	0,443	-	55	≤ 1,55
	G30	29	100	4,00	-	290	55	≤ 1,55
	G30	50	91	4,00	-	290	53	≤ 1,55
	G31	37	100	4,00	-	285	55	≤ 1,55

III

	G20/20	G20/25	G25/20	G25/25	G30/29	G30/50	G31/37
G20/20		D	D	D	A	C	A
G20/25	D		D	D	A	C	A
G25/20	D	D		D	A	C	A
G25/25	D	D	D		A	C	A
G30/29	B	B	B	B		C	D
G30/50	C	C	C	C	C		C
G31/37	B	B	B	B	D	C	

## Uistenie dovozcu o vydaní prehlásenia o zhode

Vážený zákazník,

Podľa § 13, odst.5 zákona č. 22/97 Zb. Vás uisťujeme, že na všetky výrobky distribuované spoločnosťou BSH domáci spotrebiče s. r. o. našim obchodným partnerom, bolo vydané prehlásenie o zhode v zmysle zákona č. 22/97 Zb a príslušných nariadení vlády.

Toto uistenie dovozcu o vydaní prehlásenia o zhode sa vzťahuje na všetky výrobky vrátane plynových spotrebičov, ktoré sú obsiahnuté v aktuálnom cenníku firmy BSH domáci spotrebiče s. r. o.

Odporúča sa, aby výrobky montoval a uviedol do prevádzky autorizovaný servis, ktorý poskytuje záruku odbornej montáže, predvedenie a preskúšanie výrobku. Montáž a inštalácia spotrebiča, musí byť vykonaná v súlade s vyhláškou ÚBP SR č.508/2009 Z. z. súvisiacich predpisov a noriem v platnom znení. Pred montážou výrobku je nutné, aby boli splnené všetky podmienky pre pripojenie na inžinierske siete podľa platných noriem a podľa návodu na použitie.

### Záručné podmienky

- na výrobok sa poskytuje záručná doba 24 mesiacov odo dňa zakúpenia výrobku kupujúcim
- pri reklamacii je podmienkou predložiť platný daňový doklad o kúpe výrobku (napr. pokladničný blok, faktúru a pod.)
- ak je výrobok používaný k inému než výrobcom stanovenému účelu, alebo je výrobok používaný v rámci predmetu obchodnej činnosti, poskytuje sa záručná doba 6 mesiacov odo dňa zakúpenia, nakoľko spotrebiče sú určené výhradne pre použitie v domácnosti
- za vadu výrobku sa nepovažuje jeho nadmerné opotrebovanie a z toho vyplývajúce absencie niektorých pôvodných vlastností, ktoré boli spôsobené napr. zanedbaním bežnej údržby, čistenia, nadmerným používaním výrobku
- záručná doba neplynie po dobu, po ktorú kupujúci nemôže užívať tovar pre jeho vady, za ktoré zodpovedá predávajúci
- ak nebude zistená žiadna závada, na ktorú sa vzťahuje bezplatná záručná oprava alebo bude zistená závada nezavinená výrobcom, hradí náklady spojené s vyslaním servisného technika osoba, ktorá uplatnila nárok na túto opravu
- záručné opravy vykonávajú autorizované servisné strediská podľa zoznamu uvedeného v tomto záručnom liste

### **Právo na bezplatnú opravu výrobku na náklady BSH domáci spotrebiče, s.r.o. organizačná zložka Bratislava zaniká, ak:**

- je nečitateľný výrobný štítok, alebo na výrobku chýba
- údaje na záručnom liste, prípadne na doklade o predaji sa líšia od údajov uvedených na výrobnom štítku spotrebiča
- výrobok bol namontovaný v rozpore s návodom na montáž, prípadne nebol dodržaný súlad s platnými STN, alebo s návodom na obsluhu
- výrobok bol neodborne namontovaný, alebo nebol uvedený do prevádzky organizáciou oprávnenou v zmysle vyhlášky ÚBP SR č.718/2002 Z. z., platí pre plynové spotrebiče a spotrebiče s elektrickým napájaním 400 V, ako i na spotrebiče dodávané bez elektrického kábla, prípadne bez elektrickej koncovky
- bola vykonaná konštrukčná zmena alebo zásah do výrobku neoprávnenou osobou
- závada na výrobku vznikla použitím neoriginálnych náhradných dielov, alebo príslušenstva
- sa jedná o poškodenie: mechanické, nadmernou záťažou, v dôsledku vodného kameňa, neodborného zapojenia, živelnou pohromou, vonkajšími vplyvmi a pod.



## Rozšířená záruka nad rámec zákona

Pri spotrebičoch (práčky, umývačky riadu) sériovo vybavených systémom „AquaStop“, je výrobcom poskytnutá záruka na škody vzniknuté nesprávnou funkciou tohto systému a to po celú dobu životnosti spotrebiča (toto sa nevzťahuje na vlastný aqua-stop). Ak vzniknú škody vodou spôsobené chybou systému „Aqua Stop“, poskytneme náhradu týchto škôd.

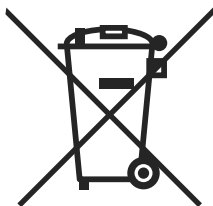

Symbol uvedený na výrobku alebo jeho obale upozorňuje na to, že výrobok po skončení jeho životnosti nepatrí k bežnému domácejmu odpadu, ale ho treba odovzdať do špeciálnej zberne odpadu na recyklovanie elektrických alebo elektronických spotrebičov.

Vašou podporou správnej likvidácie pomáhate získať opäť cenné suroviny a chrániť tak životné prostredie. Ďalšie informácie o recyklovaní tohto výrobku získate na miestnom úrade, v zberni odpadu alebo v združení Envidom, ktoré zabezpečuje zber, prepravu, spracovanie, recykláciu a ekologické zneškodňovanie elektroodpadu v zmysle zákona.

## Prehlásenie o hygienickej nezávadnosti výrobkov

Všetky výrobky distribuované spoločnosťou BSH domácí spotřebiče s.r.o. a prichádzajúce do styku s potravinami spĺňajú požiadavky o hygienickej nezávadnosti podľa zákona č. 258/2000 Zb., vyhlášky 38/2001 Zb. Toto prehlásenie sa vzťahuje na všetky výrobky prichádzajúce do styku s potravinami uvedené v aktuálnom cenníku firmy BSH domácí spotřebiče s.r.o.

„Spotřebič nie je určený pre použitie osobami (vrátane detí) so zníženými fyzickými, zmyslovými alebo mentálnymi schopnosťami, alebo s nedostatkom skúseností a vedomostí, ak im osoba zodpovedná za ich bezpečnosť neposkytne dohľad a alebo ich nepoučila o používaní spotřebiča.“

## ZOZNAM SERVISNÝCH STREDISK

PSČ	Mesto	Adresa prevádzky	Servisné stredisko	Web	E-mail	Telefón 1	Telefón 2
085 01	Bardejov	Partizánska 14	Peter Špik		peter.spik@sirovanel.sk	054/4746227	0905400019
811 07	Bratislava	Kazanská 56	Martin Ščasny servis domácich spotrebičov		gaggenau@orangemall.sk	0918 996 988	
841 02	Bratislava	Tňhavá 38	TECHNO SERVIS BRATISLAVA s r. o.	www.technoservis.sk	technoservis@nextra.sk	02/64483643	0907778406
900 44	Tomašov	1 Mája 19	Viva elektroservis, s. r.o.	www.vivaservis.sk	servis@vivaservis.sk	02/45958855	0905722111
945 01	Komaňo	Mesachá 20	LASER Komaňo spol. s r.o.	www.laser-ko.sk	servis@laser-ko.sk	035/7702868	0915222454
040 01	Košice	Komenského 14	Ing. Ľubor Kolesár Kubiš		kubisservis@mail.t-com.sk	055/6221477	0905894769
071 01	Michalovce	Ul. Obrancov mieru 9	ELEKTROSERVIS VALTIM		valiska.lubomir@stonline.sk	056/6423290	0903855309
949 01	Nitra	Spojovacia 7	EXPRES servis Anna Eimanová		expresservis@naex.sk	037/6524597	0903524108
920 01	Priešťany	Žilinská 47	Domoss Technika a.s.	www.domoss.sk	servis@domoss.sk	033/7744810	033/7742417
068 01	Poprad	Továrenská ul. č.3	TATRACHLAD POPRAD s.r.o.	www.tatrachlad.sk	tatrachlad@tatrachlad.sk	052/7722023	0903906828
080 05	Prešov	Švábska 6895/57A	BARAN servis - Baran Luboš	www.baranservis.sk	baranservis@stonline.sk	051/7721439	0903904572
971 01	Prievidza	V.Clemenčisa 6	ELEKTROSERVIS Pavlíček Peter	www.peterpavlicek-eklektroservis.sk	pavlicek.elektroservis@stonline.sk	046/5485778	0905264822
979 01	Rimavská Sobota	Malohornská 2594	N.B.ELEKTROCENTRUM		nbelektrocentrum@stonline.sk	047/5811877	0905664258
034 72	Ružomberok	Liptovská Lužná 496	E servis elektro spotrebičov		elpra@speednet.sk	044/4396413	0905577817
911 08	Trenčín	Matejka Bela 37	Jozef Rožník	www.bshtservis.sk	roznik@bshtservis.sk		0903702458
960 01	Zvolen	Hviezdoslavová 34	STAFEXPRESS-ELEKTROSERVIS		stafexpres.zsvservis@mail.t-com.sk	045/5400798	0905259983
010 01	Žilina	Komenského 38	M-SERVIS Mareš Jaroslav	www.m-servis.sk	mservis@zoznam.sk	04115640627	