



WF0602N WF0502N
WF0600N WF0500N
WF0608N WF0508N
WF0620N WF0520N
WF0690N WF0590N
WF0598N

Pračka

uživatelská příručka

možnosti bez hranic

Děkujeme vám za zakoupení tohoto výrobku společnosti Samsung.
Chcete-li získat přístup k dalším službám, zaregistrujte svůj výrobek na adrese

www.samsung.com/register



funkce nové pračky samsung

Nová pračka Samsung změní vaše představy o praní. Je vybavena celou řadou funkcí od extra velké kapacity až po energeticky úsporný provoz, jejichž zásluhou se běžná domácí práce promění v příjemný zážitek.

- **Systém Kojenecká péče**

Pračka Samsung obsahuje prací programy, které chrání oblečení dětí s citlivou pokožkou. Tyto programy odstraní téměř beze zbytku prací prostředek z oblečení, a minimalizují tak podráždění pokožky. Zároveň se v těchto programech rozlišují různé druhy prádla a prádlo se pere podle odpovídající charakteristiky, takže při oblékání budou děti vždy cítit svěží čistotu svého oblečení.

- **Dětská pojistka**

Funkce dětské pojistky nedovoluje zvědavým ručičkám malých dětí měnit program pračky. Tato bezpečnostní funkce znemožní vašim dětem hraní s ovládacími prvky pračky a upozorní vás, kdykoli je aktivována.

- **Odložený konec**

Cykklus lze odložit až o 19 hodin (v hodinových intervalech). Tato funkce pračky je velmi praktická zvláště v případech, že musíte odejít.

- **15minutové rychlé praní**

Nemáte dost času? 15minutové praní znamená, že nikdy nebude vypráno pozdě. Program 15 minute Quick Wash (15minutové rychlé praní) je řešením pro váš uspěchaný životní styl. Nyní si své oblíbené oblečení vyperete za pouhých 15 minut!

- **Program Ruční praní**

Zvláštní péči o prádlo lze zajistit určením vhodné teploty, jemného praní a odpovídajícího množství vody.

- **Široká dvířka**

Extra široký otvor dvířek umožňuje pohodlné sledování. Zajišťuje snadné vkládání a vyjímání prádla, zejména velkých kusů, jako jsou lůžkoviny, ručníky atd.

Tato příručka obsahuje důležité informace o instalaci, používání a údržbě vaší nové pračky Samsung. Naleznete v ní popis ovládacího panelu, pokyny pro používání pračky a tipy pro využití většiny nejmodernějších funkcí pračky. Jestliže se při používání své nové pračky setkáte s problémem, vyhledejte informace v části „Odstraňování závad a kódy informací“ na straně 33.

bezpečnostní informace

Gratulujeme vám k pořízení nové pračky Samsung. Tato příručka obsahuje důležité informace o instalaci, používání a údržbě vašeho spotřebiče. Věnujte čas přečtení této příručky, abyste mohli plně využít množství výhod a funkcí vaší pračky.

DŮLEŽITÉ INFORMACE TÝKAJÍCÍ SE BEZPEČNOSTNÍCH POKYNŮ

Přečtěte si důkladně tuto příručku, abyste se naučili bezpečně a efektivně používat rozsáhlé množství funkcí vašeho nového spotřebiče. Poté příručku uschovejte na bezpečném místě v blízkosti spotřebiče pro pozdější použití. Spotřebič používejte pouze pro účely, pro které je určen a které jsou uvedeny v této příručce.





Varování a důležité bezpečnostní pokyny uvedené v této příručce nepředstavují vyčerpávající popis podmínek a situací, k nimž může dojít. Je na vaší odpovědnosti, abyste si při instalaci, údržbě a provozu pračky počínali rozumně, pečlivě a opatrně.

Vzhledem k tomu, že se následující pokyny k provozu týkají různých modelů, mohou se vlastnosti konkrétní pračky mírně lišit od popisu v této příručce a některé výstražné značky se na pračku nemusí vztahovat.

Máte-li jakékoli dotazy nebo připomínky, můžete se obrátit na nejbližší servisní středisko nebo vyhledat pomoc a informace online na adrese www.samsung.com.

DŮLEŽITÉ BEZPEČNOSTNÍ SYMBOLY A POKYNY

Význam ikon a označení v této uživatelské příručce:

 VAROVÁNÍ	Rizika nebo nebezpečné zacházení, která mohou způsobit vážná zranění osob, smrt nebo škodu na majetku .
 UPOZORNĚNÍ	Rizika nebo nebezpečné zacházení, která mohou způsobit zranění osob nebo škodu na majetku .
 UPOZORNĚNÍ	Z důvodu omezení rizika vzniku požáru, výbuchu, úrazu elektrickým proudem nebo zranění osob při používání pračky dodržujte tato základní bezpečnostní opatření:
	Neprovádějte.
	Nerozebírejte.
	Nedotýkejte se.
	Dodržte přesné pokyny.
	Odpojte zástrčku napájecího kabelu z elektrické zásuvky.
	Ověřte uzemnění spotřebiče, aby nedošlo k úrazu elektrickým proudem.
	Vyžádejte si pomoc servisního střediska.
	Poznámka

Tyto výstražné značky jsou v příručce uvedeny za účelem prevence zranění osob.

Dodržujte přesně dané pokyny.

Jakmile se seznámíte s touto částí a všemi pokyny, uschovejte příručku na bezpečném místě pro pozdější použití.

 Před použitím spotřebiče si prostudujte všechny pokyny.

Stejně jako u všech zařízení využívajících elektrickou energii a obsahujících pohyblivé části existují i u tohoto spotřebiče potenciální nebezpečí. Bezpečný provoz tohoto spotřebiče zajistíte, pokud se řádně seznámíte s jeho obsluhou a jestliže budete při jeho používání postupovat obezřetně.

bezpečnostní informace

Na pračce ani v pračce si nesmějí hrát děti (ani domácí zvířata). Dvířka pračky se zevnitř otvírají obtížně, a pokud děti uvíznou uvnitř, mohou se vážně poranit.



Tento přístroj není určen pro použití osobami (včetně malých dětí), které mají snížené fyzické, smyslové nebo mentální schopnosti anebo nemají dostatečné zkušenosti a znalosti. Výjimkou mohou být případy, kdy jejich bezpečnost zajistí odpovědná osoba, která bude na používání přístroje dohlížet a poskytne těmto osobám pokyny k jeho používání.

Dohlížejte na malé děti a zajistěte, aby přístroj nepoužívaly jako hračku.

Pokud dojde k poškození zástrčky (napájecího kabelu), smí ji vzhledem k bezpečnostnímu riziku vyměnit pouze výrobce či servisní pracovník výrobce, případně osoba s podobnou kvalifikací.

Tento spotřebič umístěte tak, aby byl zajištěn přístup k zástrčce napájecího kabelu, uzávěru přívodu vody a vypouštěcímu potrubí.

U praček s větracími otvory v základně je nutné zajistit, aby tyto otvory nebyly zakryty kobercem ani jinou překážkou.

Použijte nové montážní sady hadic, nepoužívejte znovu staré hadice.

INFORMACE O OZNAČENÍ WEEE



Pokyny k řádné likvidaci tohoto výrobku (směrnice o likvidaci elektrických a elektronických zařízení)

(platí v zemích Evropské unie a dalších evropských zemích s oddělenými systémy sběru odpadů)

Tato značka zobrazená na produktu nebo v dokumentaci znamená, že by neměl být používán s jinými domácími zařízeními po skončení svého funkčního období. Aby se zabránilo možnému znečištění životního prostředí nebo zranění člověka díky nekontrolovanému zničení, oddělte je prosíme od dalších typů odpadů a recyklujte je zodpovědně k podpoře opětovného využití hmotných zdrojů.

Členové domácnosti by měli kontaktovat jak prodejce, u něhož produkt zakoupili, tak místní vládní kancelář, ohledně podrobností, kde a jak můžete tento výrobek bezpečně vzhledem k životnímu prostředí recyklovat.

Obchodníci by měli kontaktovat své dodavatele a zkontrolovat všechny podmínky koupě. Tento výrobek by se neměl míchat s jinými komerčními produkty, určenými k likvidaci.



VAROVÁNÍ

DŮLEŽITÉ VÝSTRAŽNÉ ZNAČKY TÝKAJÍCÍ SE INSTALACE



- Instalaci tohoto spotřebiče musí provést kvalifikovaný technik nebo servisní firma.
- V případě neodborné instalace může dojít k úrazu elektrickým proudem, požáru, výbuchu, potížím s výrobkem nebo ke zranění.

Spotřebič je těžký, při jeho zvedání postupujte obezřetně.

Připojte napájecí kabel do zásuvky elektrické sítě s hodnotami 220-240 V / 50 Hz nebo vyššími a použijte tuto zásuvku pouze pro tento spotřebič. Kromě toho také nepoužívejte prodlužovací kabel.

- Sdílení elektrické zásuvky s jinými spotřebiči pomocí rozvodky nebo prodloužení přívodního kabelu může způsobit úraz elektrickým proudem nebo vznik požáru.
- Ujistěte se, zda napájecí napětí, kmitočet a proud odpovídají údajům uvedeným ve specifikacích výrobku. V opačném případě může dojít k úrazu elektrickým proudem nebo požáru. Zapojte zástrčku napájecího kabelu pevně do elektrické zásuvky.

Vývody a kontakty zástrčky napájecího kabelu pravidelně čistěte suchým hadříkem od veškerých cizích látek, jakými jsou např. prach nebo voda.

- Odpojte zástrčku napájecího kabelu a očistěte ji suchým hadříkem.
- V opačném případě může dojít k úrazu elektrickým proudem nebo požáru.

Zapojte zástrčku napájecího kabelu do elektrické zásuvky správným způsobem tak, aby napájecí kabel směřoval k podlaze.

- Pokud zapojíte zástrčku do zásuvky obráceně, elektrické vodiče uvnitř kabelu se mohou poškodit a může dojít k úrazu elektrickým proudem nebo k požáru.

Udržujte veškeré obaly mimo dosah dětí, protože obalové materiály mohou být pro děti nebezpečné.

- Pokud si dítě nasadí pytel na hlavu, může dojít k udušení.

Pokud je poškozen spotřebič, zástrčka napájecího kabelu nebo napájecí kabel, obraťte se na nejbližší servisní středisko.



- Spotřebič musí být řádně uzemněn.
- Neuzemňujte spotřebič k plynovému potrubí, plastovému vodovodnímu potrubí ani k telefonnímu vedení.
- Nedodržení tohoto doporučení může vést k úrazu elektrickým proudem, požáru, výbuchu nebo potížím s výrobkem.
 - Nezapojujte napájecí kabel do zásuvky, která není řádně uzemněna. Zkontrolujte, zda zásuvka odpovídá místním a celostátním předpisům.
-



- Spotřebič neinstalujte do blízkosti topení a hořlavých materiálů.
- Spotřebič neinstalujte ve vlhkém, mastném nebo prašném prostředí, ani na místě vystaveném přímému slunečnímu záření a vodě (dešťové kapky).

Neinstalujte spotřebič na chladném místě.

- Mráz může způsobit prasknutí potrubí.

Neinstalujte spotřebič na místě, kde hrozí únik plynu.

- Mohlo by dojít k úrazu elektrickým proudem nebo požáru.

Nepoužívejte elektrické transformátory.

- Mohlo by dojít k úrazu elektrickým proudem nebo požáru.

Nepoužívejte poškozenou zástrčku napájecího kabelu, poškozený napájecí kabel ani uvolněnou elektrickou zásuvku.

- Mohlo by dojít k úrazu elektrickým proudem nebo požáru.

bezpečnostní informace

Za napájecí kabel netahejte ani jej nadměrně neohýbejte.

Napájecí kabel nekruťte ani jej nepřivazujte.

Nezavěšujte napájecí kabel na kovové předměty, nepokládejte na něj těžké předměty, nevkládejte jej mezi předměty ani jej nezasouvejte do prostoru za spotřebičem.

- Mohlo by dojít k úrazu elektrickým proudem nebo požáru.

Neodpojujte zástrčku napájecího kabelu ze zásuvky tažením za napájecí kabel.

- Při odpojování držte napájecí kabel za zástrčku.
- V opačném případě může dojít k úrazu elektrickým proudem nebo požáru.

Napájecí kabel a hadice nesmí vést na místě, kde by mohly způsobit pád.



UPOZORNĚNÍ

ZNAČKY S UPOZORNĚNÍM TÝKAJÍCÍ SE INSTALACE

- ★ Spotřebič by měl být umístěn tak, aby byl zajištěn přístup k zástrčce napájecího kabelu.
 - Nedodržení tohoto doporučení může vést k úrazu elektrickým proudem nebo k požáru z důvodu úniku elektrického proudu.

Spotřebič instalujte na rovném pevném povrchu s dostatečnou nosností.

- V opačném případě může docházet k nadměrným vibracím, pohybu, hluku nebo potížením s výrobkem.



VAROVÁNÍ

DŮLEŽITÉ VÝSTRAŽNÉ ZNAČKY TÝKAJÍCÍ SE POUŽITÍ

- ★ Pokud dojde k zatopení spotřebiče, okamžitě odpojte přívod vody a napájení a obraťte se na nejbližší servisní středisko.
 - Neodpojujte napájecí kabel mokřými rukama.
 - V opačném případě může dojít k úrazu elektrickým proudem.

Pokud spotřebič vydává divné zvuky, je cítit zápach spáleniny nebo se objeví kouř, okamžitě odpojte zástrčku napájecího kabelu a obraťte se na nejbližší servisní středisko.

- V opačném případě může dojít k úrazu elektrickým proudem nebo požáru.

V případě úniku plynu (například propan-butanu apod.) okamžitě vyvětrejte a nedotýkejte se zástrčky napájecího kabelu. Nedotýkejte se spotřebiče ani napájecího kabelu.

- Nepoužívejte elektrický ventilátor.
- Jiskra by mohla způsobit výbuch nebo požár.

Nedovolte dětem si hrát v pračce nebo na pračce. Při likvidaci spotřebiče také demontujte blokovací páčku dvířek pračky.

- Pokud by dítě zůstalo uvězněno uvnitř pračky, může se udusit.

Než začnete pračku používat, nezapomeňte odstranit balicí materiál (houbovity, z polystyrenu) připevněný ke spodní části pračky.

 Neperte prádlo znečištěné benzínem, petrolejem, benzenem, ředidlem, alkoholem nebo jinými hořlavými či výbušnými látkami.

- Mohlo by dojít k úrazu elektrickým proudem, požáru nebo výbuchu.

Nesnažte se silou otevřít dvířka pračky, když je pračka v provozu (praní při vysoké teplotě/sušení/odstřeďování).

- Voda, která vyteče z pračky, může způsobit popáleniny nebo kluzkou podlahu.

Mohlo by dojít k úrazu.

- Při násilném otevření dvířek pračky může dojít k poškození výrobku nebo zranění.

Nestrkejte ruce pod pračku.

- Mohlo by dojít k úrazu.

Nedotýkejte se napájecího kabelu mokřými rukama.

- Mohlo by dojít k úrazu elektrickým proudem.

Nevypínejte spotřebič tím, že během provozu odpojíte zástrčku napájecího kabelu z elektrické zásuvky.

- Při opětovném zapojení zástrčky napájecího kabelu do elektrické zásuvky může dojít k jiskření a následně k úrazu elektrickým proudem nebo požáru.

Nedovolte dětem nebo invalidním osobám používat pračku bez dozoru. Nedovolte dětem lézt do spotřebiče.

- V opačném případě může dojít k úrazu elektrickým proudem, popálení nebo zranění.

Pokud je pračka v provozu, nestrkejte pod ni ruce ani kovové předměty.

- Mohlo by dojít k úrazu.

Neodpojujte spotřebič od elektrické sítě tažením za napájecí kabel. Vždy pevně uchopte zástrčku a vytáhněte ji v přímém směru ze zásuvky.

- Poškození přírodního kabelu může způsobit zkrat, požár nebo úraz elektrickým proudem.

 Nepokoušejte se spotřebič sami opravovat, rozebírat nebo upravovat.

- Nepoužívejte žádnou náhradu standardní pojistky (například měděný nebo ocelový drát apod.).
- Pokud je vyžadována oprava nebo opětovná instalace spotřebiče, obraťte se na nejbližší servisní středisko.
- V případě neodborné instalace může dojít k úrazu elektrickým proudem, požáru, potížím s výrobkem nebo ke zranění.

 V případě, že do spotřebiče vnikne cizí látka, například voda, odpojte zástrčku napájecího kabelu a obraťte se na nejbližší servisní středisko.

- V opačném případě může dojít k úrazu elektrickým proudem nebo požáru.

Pokud se hadice přívodu vody uvolní od kohoutu a zatopí spotřebič, odpojte zástrčku napájecího kabelu z elektrické zásuvky.

- V opačném případě může dojít k úrazu elektrickým proudem nebo požáru.

Pokud nebudete spotřebič delší dobu používat nebo během bouřky odpojte zástrčku napájecího kabelu z elektrické zásuvky.

- V opačném případě může dojít k úrazu elektrickým proudem nebo požáru.

bezpečnostní informace



ZNAČKY S UPOZORNĚNÍM TÝKAJÍCÍ SE POUŽITÍ



Pokud se do pračky dostanou cizí látky, jako jsou čisticí prostředky, nečistoty, zbytky jídla apod., odpojte zástrčku napájecího kabelu z elektrické zásuvky a vyčistěte pračku jemným vlhkým hadříkem.

- V opačném případě může dojít ke změně zbarvení, deformaci, poškození nebo vzniku koroze.

Čelní sklo se může poškodit silným úderem. Při používání pračky dbejte na opatrnost.

- Při poškození skla může dojít ke zranění.

Pokud selže přívod vody nebo znovu připojujete hadici přívodu vody, otvírejte kohout pomalu.

Po delším nepoužívání otvírejte kohout pomalu.

- Tlak vzduchu v hadici přívodu vody nebo vodovodním potrubí může způsobit poškození součásti nebo vytečení vody.

Pokud v průběhu provozu dojde k chybě vypouštění, zkontrolujte, zda není problém s vypouštěním.

- Pokud je pračka používána v době, kdy je zatopená z důvodu problému s vypouštěním, může dojít k úrazu elektrickým proudem nebo požáru v důsledku úniku elektrického proudu.

Prádlo musí být zcela vloženo do pračky tak, aby neuvízlo v jejích dvířkách.

- Pokud prádlo uvízne ve dvířkách, může dojít k poškození prádla nebo pračky nebo vytečení vody.

Když není pračka používána, zajistěte, aby byl zavřený kohout přívodu vody.

- Šroub na spojce hadice přívodu vody musí být řádně utažen.
- V opačném případě může dojít k poškození majetku nebo zranění.

Zkontrolujte, zda nejsou gumové těsnění ani přední část skleněných dvířek zanesené nečistotami (například kal, nitě, vlasy).

- Pokud se do dvířek dostanou nečistoty nebo není možné dvířka řádně dovřít, může unikat voda.

Než začnete výrobek používat, otevřete kohout a zkontrolujte, zda je spojka hadice přívodu vody řádně utažená a nedochází k úniku vody.

- Pokud jsou uvolněny šrouby nebo spojka hadice přívodu vody, může dojít k vytečení vody.

Pokyny pro snížení nebezpečí vzniku požáru nebo výbuchu:

- Za určitých podmínek se v horkovodním systému (například u topného tělesa pro ohřev vody), který nebyl používán po dobu dvou týdnů nebo déle, může uvolňovat plyný vodík. PLYNNÝ VODÍK JE VÝBUŠNÝ. Pokud jste horkovodní systém nepoužívali po dobu dvou týdnů či déle, otevřete ještě před použitím pračky všechny kohoutky s horkou vodou v domácnosti a nechte vodu několik minut vytékat. Tím se uvolní veškerý nahromaděný plyný vodík. Vzhledem k tomu, že plyný vodík je hořlavý, nesmíte během uvedené činnosti kouřit ani zažehávat otevřený plamen. Jestliže došlo k úniku plynu, ihned vyvětrejte, přičemž se nedotýkejte zástrčky napájecího kabelu.

Výrobek, který jste zakoupili, je určen pouze pro domácí použití.

Průmyslové či komerční využití je kvalifikováno jako nesprávné použití výrobku. V takovém případě se na výrobek nebude vztahovat standardní záruka společnosti Samsung a společnost Samsung nemůže být odpovědná za případnou nefunkčnost či poškození způsobené tímto nesprávným použitím.

-  Nestoupejte na horní povrch spotřebiče ani na něj nepokládejte předměty (např. prádlo, zapálené svíčky, zapálené cigarety, nádobí, chemikálie, kovové předměty atd.).
- Mohlo by dojít k úrazu elektrickým proudem, požáru, potížím s výrobkem nebo zranění.

Na povrch spotřebiče nerozprašujte prchavé látky, např. insekticidy.

- Kromě toho, že jsou škodlivé lidem, mohou také způsobit úraz elektrickým proudem, požár nebo potíže s výrobkem.

Neumísťujte do blízkosti pračky předměty, které vytváří elektromagnetické pole.

- Mohlo by dojít k úrazu následkem poruchy.

Voda vypouštěná při praní při vysoké teplotě nebo cyklu sušení je horká, proto se jí nedotýkejte.

- Mohlo by dojít k popálení nebo zranění.

Neperte, neodstřeďujte ani nesušte voděvzdorná sedadla, matrace nebo oblečení (*), pokud spotřebič nemá speciální program pro praní těchto předmětů.

- Neperte silné a tvrdé matrace, i když na štítku s informacemi o péči obsahují symbol povolující praní v pračce.
- Mohlo by dojít ke zranění nebo poškození pračky, okolních zdí, podlahy nebo oblečení následkem neobvyklých vibrací.

* Vlněné lůžkoviny, pláštěnky, rybářské vesty, lyžařské kalhoty, spacáky, přebaly plen, teplákové soupravy a ochranné povlaky na kolo, motocykl nebo automobil apod.

Pokud je odebrána přihrádka na prací prostředek, pračku nepoužívejte.

- Mohlo by dojít k úrazu elektrickým proudem nebo zranění následkem vytečení vody.

Nedotýkejte se vnitřku vany v průběhu sušení nebo bezprostředně po jeho skončení, protože je horký.

- Mohlo by dojít k popálení.

Nestrkejte ruce do přihrádky na prací prostředek po jejím otevření.

- Mohlo by dojít ke zranění způsobenému zachycením ruky v zařízení pro dávkování pracího prostředku. Nevkládejte do pračky jiné věci než prádlo (například boty, zbytky jídla, zvířata).
- Mohlo by dojít k poškození pračky, případně ke zranění nebo usmrcení domácích zvířat následkem zvýšených vibrací.

Neovládejte tlačítka pomocí ostrých předmětů, jako jsou špendlíky, nože, nehty apod.

- Mohlo by dojít k úrazu elektrickým proudem nebo zranění.

Neperte prádlo obsahující olej, krém nebo pleťovou vodu, které jsou běžně k dostání v obchodech s kosmetikou nebo se používají při masážích.

- Mohlo by dojít k deformaci gumového těsnění a následnému vytečení vody.

Nenechávejte delší dobu ve vaně bělicí prostředky nebo kovové předměty, jako jsou zavírací špendlíky nebo sponky do vlasů.

- Vana by mohla začít rezavět.
- Pokud se na povrchu vany začne objevovat rez, naneste na povrch neutrální čisticí prostředek a pomocí houbičky jej vyčistěte. Nepoužívejte kovový kartáč.

Nepoužívejte přímo prostředky pro chemické čištění a neperte, nemáchejte ani neodstřeďujte prádlo obsahující prostředky pro chemické čištění.

- Mohlo by dojít k samovznícení způsobenému teplem, které se vytváří při oxidaci oleje.

Nepoužívejte horkou vodu z vodních chladicích nebo topných zařízení.

- Mohlo by dojít k problémům s pračkou.

bezpečnostní informace

Nepoužívejte v pračce přírodní mýdlo na mytí rukou.

- Pokud by ztvrdlo a nahromadilo se uvnitř pračky, mohlo by dojít k problémům s výrobkem, změně zbarvení, rezavění nebo vzniku zápachu.

Neperte v síťce na praní velké kusy prádla, jako jsou lůžkoviny.

- Ponožky a podprsenky vkládejte do prací sítky a perte je s ostatním prádlem.
- V opačném případě může dojít ke zranění následkem neobvyklých vibrací.

Nepoužívejte tvrdlý prací prostředek.

- Pokud se nahromadí uvnitř pračky, může dojít k vytečení vody.

U praček s větracími otvory v základně je nutné zajistit, aby tyto otvory nebyly zakryty kobercem ani jinou překážkou.

Nezapomeňte vyprázdnit kapsy všech oděvů, které chcete vyprat.

- Tvrdé nebo ostré předměty, například mince, zavírací špendlíky, hřebíky, šrouby nebo kameny, mohou způsobit značné poškození spotřebiče.

Neperte oděvy s velkými přezkami, knoflíky nebo jinými těžkými kovovými částmi.



DŮLEŽITÉ VÝSTRAŽNÉ ZNAČKY TÝKAJÍCÍ SE ČIŠTĚNÍ



Při čištění nestríkejte vodu přímo na spotřebič.

K čištění spotřebiče nepoužívejte benzen, ředidlo ani alkohol.

- Mohlo by dojít ke změně barvy, deformaci, poškození, úrazu elektrickým proudem nebo požáru.

Před čištěním nebo prováděním údržby odpojte spotřebič od elektrické zásuvky.

- V opačném případě může dojít k úrazu elektrickým proudem nebo požáru.

obsah

INSTALACE PRAČKY	12
PRANÍ DÁVKY PRÁDLA	21
ČIŠTĚNÍ A ÚDRŽBA PRAČKY	29
ODSTRAŇOVÁNÍ ZÁVAD A KÓDY INFORMACÍ	33
KALIBRACE PRAČKY	35
PŘEHLED CYKLŮ	36
DODATEK	37
12	Kontrola dílů
13	Dodržení instalačních požadavků
13	Napájení elektrickým proudem a uzemnění
13	Přívod vody
14	Vypouštění
14	Podlahová krytina
14	Teplota okolí
14	Instalace ve výklenku nebo v komoře
14	Instalace pračky
21	První praní
21	Základní pokyny
22	Používání ovládacího panelu
24	Dětská pojistka
24	Funkce Odložený konec
25	Praní oděvů pomocí voliče cyklu
26	Ruční nastavení praní prádla
26	Pokyny pro manipulaci s prádlem
28	Informace o pracím prostředku a přísadách
28	Volba vhodného pracího prostředku
28	Zásuvka pro prací prostředek
29	Nouzové vypuštění pračky
29	Čištění vnějšího povrchu
30	Čištění zásuvky pro prací prostředek a prostoru pro zásuvku
31	Čištění odpadového filtru
31	Čištění síťového filtru vodní hadice
32	Oprava zamrzlé pračky
32	Skladování pračky
33	Pokud se pračka chová následovně, zkontrolujte tyto body:
34	Kódy informací
35	Režim kalibrace
36	Přehled cyklů
37	Tabulka symbolů péče o látky
37	Ochrana životního prostředí
37	Prohlášení o shodě
38	List domácích praček

instalace pračky

Z důvodu zajištění správné činnosti nové pračky a minimalizace rizika zranění při praní je nutné, aby osoba provádějící instalaci postupovala přesně podle uvedených pokynů.

KONTROLA DÍLŮ

Pračku opatrně vybalte a zkontrolujte, zda jste obdrželi všechny níže zobrazené díly. Pokud se pračka během přepravy poškodila nebo nebyly doručeny všechny díly, obraťte se okamžitě na zákaznické středisko společnosti Samsung či na svého prodejce výrobků Samsung.

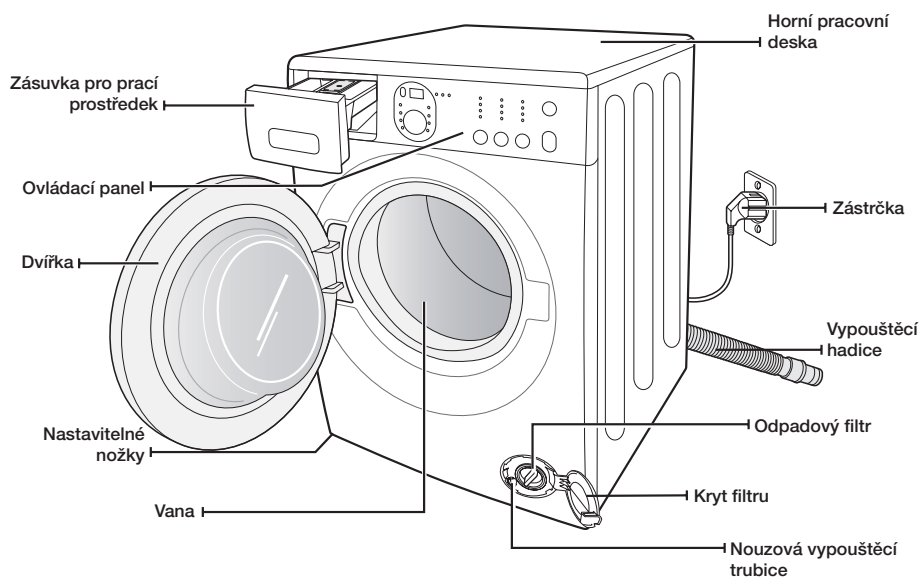

* Kryty otvorů pro šrouby



Hadice přívodu studené vody



Držák hadice



* **Kryty otvorů pro šrouby:** Počet krytů otvorů pro šrouby závisí na modelu (3 až 5 krytů).

DODRŽENÍ INSTALAČNÍCH POŽADAVKŮ

Napájení elektrickým proudem a uzemnění

Z důvodu minimalizace rizika vzniku požáru, úrazu elektrickým proudem nebo zranění osob musí veškerá kabeláž i uzemnění vyhovovat národním elektrotechnickým předpisům ANSI/FNPA, č. 70 v aktuálním znění a místním předpisům a nařízením. Majitel spotřebiče osobně zodpovídá za zajištění odpovídajících elektrotechnických služeb pro tento spotřebič.



Nikdy nepoužívejte prodlužovací kabel.
Používejte pouze napájecí kabel dodaný společně s pračkou.

Během přípravy instalace zkontrolujte, zda je u zdroje napájení k dispozici:

- Pojistka nebo jistič pro 220–240 V / 50 Hz (stříd. p.)
- Samostatná proudová odbočka určená výhradně pro pračku

Pračka musí být uzemněná. Pokud dojde k nesprávné činnosti nebo poruše pračky, snižuje uzemnění případné riziko úrazu elektrickým proudem, protože pro elektrický proud představuje cestu nejmenšího odporu.

Pračka se dodává s napájecím kabelem s tříkolikovou uzemněnou zástrčkou určenou k zapojení do správně instalované a uzemněné elektrické zásuvky.



Zemnicí vodič nikdy nepřipojujte k plastovému instalatérskému potrubí, plynovému potrubí ani k horkovodnímu potrubí.

Nevhodné připojení vodiče, který uzemňuje dané zařízení, může mít za následek úraz elektrickým proudem.

V případě pochybností o správném uzemnění pračky se obraťte na kvalifikovaného elektrikáře nebo servisního technika. Neupravujte zástrčku dodanou společně s pračkou. Jestliže ji nelze zastrčit do elektrické zásuvky, požádejte kvalifikovaného elektrikáře, aby nainstaloval správnou zásuvku.

Přívod vody

Pračka se bude správně napouštět při tlaku vody 50 kPa – 800 kPa. Tlak vody nižší než 50 kPa může způsobovat selhání přívodního ventilu vody, protože ventil se nebude úplně zavírat.

Případně může napuštění pračky vodou trvat déle, než umožňují ovládací prvky, a pračka se vypne. (V ovládacích prvcích je zabudován integrovaný limit doby napuštění, který brání přetečení nebo zaplavení okolí, jestliže dojde k uvolnění vnitřní hadice.)

Dodané přívodní hadice dosáhnou k pračce v případě, že se vodovodní kohouty nacházejí ve vzdálenosti do 122 cm od zadní strany pračky.



Většina obchodů s instalatérským zbožím prodává přívodní hadice různých velikostí až do délky 305 cm.

Riziko úniku vody a souvisejících škod lze omezit následujícími opatřeními:

- Zajistěte snadnou přístupnost vodovodních kohoutů.
- Zavřete kohouty, pokud pračku nepoužíváte.
- Pravidelně kontrolujte, zda neuniká voda z tvarovek přívodní hadice.



Před prvním práním zkontrolujte všechny spoje na přívodním ventilu vody a na všech kohoutech, zda nedochází k úniku vody.

instalace pračky

Vypouštění

Společnost Samsung doporučuje stoupací potrubí o výšce 65 cm. Vypouštěcí hadice musí být do stoupacího potrubí navedena přes svorku vypouštěcí hadice. Stoupací potrubí musí být dostatečně velké, aby se do něj rozměrově vešel vnější průměr vypouštěcí hadice. Vypouštěcí hadice je připevněna výrobcem.

Podlahová krytina

K dosažení nejlepšího výkonu je nutné pračku instalovat na pevně zkonstruovanou podlahu. Dřevěnou podlahu bude pravděpodobně nutné vyztuzit, aby se minimalizovaly vibrace nebo nerovnoměrné zatížení. Povrchy kryté kobercem nebo linoleem přispívají k vyšším vibracím a pračka má sklon se při odstředování mírně posouvat.

Pračku nikdy neinstalujte na plošinu nebo na konstrukci s nepevným podkladem.

Teplota okolí

Pračku neinstalujte na místech, kde může zamrznout voda, protože vždy zůstává trochu vody v přírodním ventilu, čerpadle a hadicích. Zmrzlá voda v hadicích a potrubí může poškodit hnací řemeny, čerpadlo a další díly.

Instalace ve výklenku nebo v komoře

Bezpečný a správný provoz nové pračky vyžaduje zachování následujících minimálních volných prostorů:

Po stranách – 25 mm

Vzadu – 50 mm

Nahoře – 25 mm

Vpředu – 465 mm

Pokud instalujete společně s pračkou i sušičku, musí být v čelní straně výklenku nebo komory volný otvor pro průchod vzduchu o rozměru alespoň 465 mm. Samostatně instalovaná pračka zvláštní otvor pro průchod vzduchu nevyžaduje.

INSTALACE PRAČKY

★ Instalaci tohoto spotřebiče musí provést kvalifikovaný technik nebo servisní firma.

KROK 1

Výběr umístění



Před instalací pračky zkontrolujte, zda zvolené místo splňuje následující požadavky:

- Tvrdý, rovný povrch bez koberce nebo podlahové krytiny, která by mohla bránit cirkulaci vzduchu
- Mimo dosah přímého slunečního světla
- Dostatečné větrání
- Teplota neklesá pod 0 °C
- Dostatečná vzdálenost od zdrojů tepla, například naftových či plynových
- Dostatek volného prostoru, aby pračka nestála na napájecím kabelu

KROK 2

Demontáž přepravních šroubů

Před instalací pračky je nutné vyjmout pět přepravních šroubů ze zadní části spotřebiče.

1. Povolte všechny matice a šest šroubů pomocí klíče.

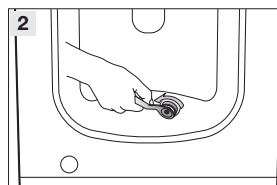
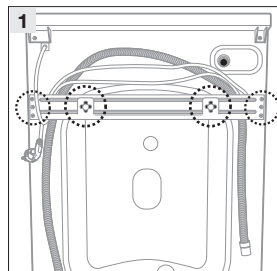

2. Zakryjte otvory dodanými plastovými kryty.

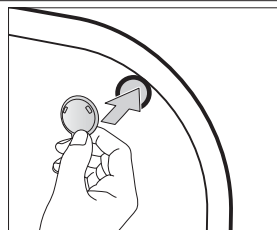

3. Přepravní šrouby bezpečně uložte pro případ, že byste v budoucnu museli pračku přemístit.



VAROVÁNÍ

Balící materiály mohou být nebezpečné pro děti. Uložte veškerý balicí materiál (plastové sáčky, polystyrén atd.) zcela mimo dosah dětí.

instalace pračky

KROK 3

Nastavení vyrovnávacích nožek

 Při instalaci pračky zajistěte snadnou přístupnost zástrčky napájecího kabelu, přívodu vody a odtoku.

1. Přesuňte pračku do požadované polohy.

2. Otáčejte podle potřeby rukou vyrovnávacími nožkami, aby se buď zasouvaly nebo vysouvaly, dokud nevyrovnáte polohu pračky.

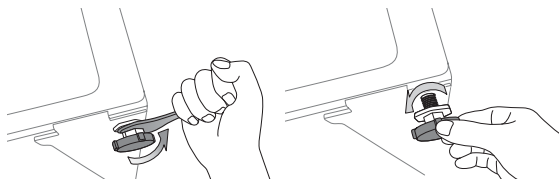

3. Jakmile bude pračka ve vodorovné poloze, utáhněte matice.

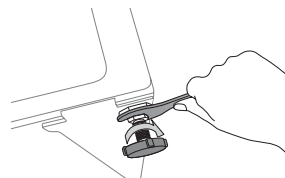

-  • Utažením matice zabráníte pohybu nožky.
- Otočením 4 matic ve směru hodinových ručiček upevníte nožky k pračce. Pokud není pračka vyrovnaná nebo některá z nožek není pevně utažena, může dojít v důsledku silných vibrací během odstředování ke ztrátě rovnováhy pračky.

KROK 4

Připojení hadice přívodu vody a vypouštěcí hadice

Připojení hadice přívodu vody

1. Použijte tvarovku L pro hadici přívodu studené vody a připojte ji k přívodu studené vody v zadní části pračky. Utáhněte ji rukou.

 Hadici přívodu vody je nutné na jednom konci připojit k pračce a na druhém konci k vodovodnímu kohoutu. Hadici přívodu vody nenatahujte. Pokud je hadice příliš krátká, vyměňte ji za delší vysokotlakou hadici.

2. Druhý konec hadice přívodu studené vody připojte k umyvadlovému kohoutu studené vody a ručně jej utáhněte. V případě potřeby můžete změnit polohu hadice přívodu vody na konci u pračky tím, že uvolníte tvarovku, hadici otočíte a tvarovku znovu utáhnete.

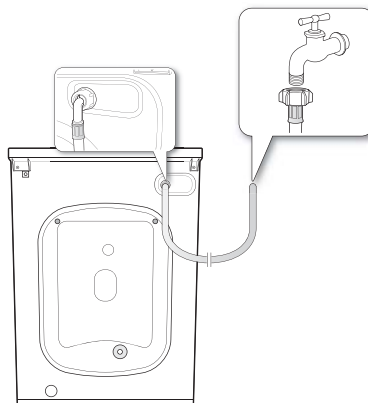

Vybrané modely s doplňkovým přívodem teplé vody:

1. Použijte červenou tvarovku L pro hadici přívodu teplé vody a připojte ji k přívodu teplé vody v zadní části pračky. Utáhněte ji rukou.
2. Druhý konec hadice přívodu teplé vody připojte k umyvadlovému kohoutu teplé vody a ručně jej utáhněte.
3. Chcete-li používat pouze studenou vodu, použijte tvarovku ve tvaru Y.

instalace pračky

Připojení hadice přívodu vody (vybrané modely)

1. Odpojte adaptér od hadice přívodu vody.

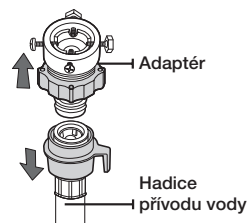

2. Nejdříve pomocí křížového šroubováku povolte čtyři šrouby na adaptéru. Poté uchopte adaptér a otáčejte částí (2) ve směru šipky, dokud nevznikne 5mm mezera.

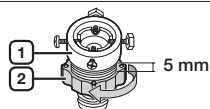

3. Připojte adaptér k vodovodnímu kohoutu utahováním šroubů a současným zvedáním adaptéru směrem nahoru. Otočte část (2) ve směru šipky a spojte části (1) a (2).

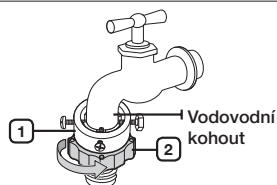

4. Připojte hadici přívodu vody k adaptéru. Jakmile uvolníte část (3), hadice se automaticky spojí s adaptérem (uslyšíte klapnutí).

-  Po připojení hadice přívodu vody k adaptéru zatáhněte za tuto hadici směrem dolů, abyste ověřili, zda je správně připojena.

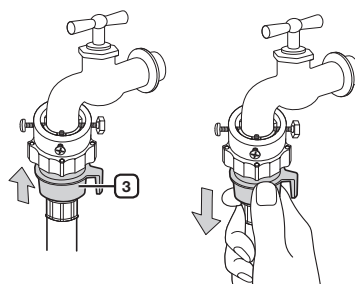

5. Připojte druhý konec hadice přívodu vody k přívodnímu ventilu vody v zadní části pračky. Zcela zašroubujte hadici ve směru pohybu hodinových ručiček.

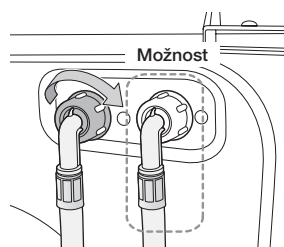

6. Otevřete přívod vody a zkontrolujte, zda voda neuniká z přívodního ventilu, kohoutu nebo adaptéru. Pokud voda uniká, zopakujte předchozí kroky.



Dochází-li k úniku vody, pračku nepoužívejte. Může dojít k úrazu elektrickým proudem nebo jinému zranění.

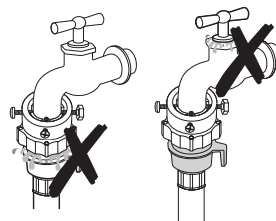

- Pokud má vodovodní kohout hrdlo se závitem, připojte k němu hadici přívodu vody podle obrázku.

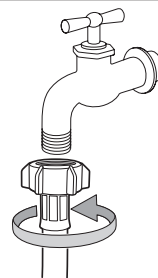

-  Pro přívod vody použijte nejběžnější typ kohoutu. V případě, že je kohout hranatý nebo příliš velký, odstraňte před jeho vsunutím do adaptéru rozpěrný kroužek.

instalace pračky

Připojení vypouštěcí hadice

Konec vypouštěcí hadice lze umístit třemi způsoby:

1. **Umístění přes okraj umyvadla:** Vypouštěcí hadici je nutné umístit do výšky v rozmezí 60 až 90 cm. Chcete-li zachovat ohnutí výpustě vypouštěcí hadice, použijte dodaný plastový držák hadice. Připevněte držák háčkem ke zdi nebo provázkem ke kohoutu, aby se vypouštěcí hadice nemohla pohybovat.

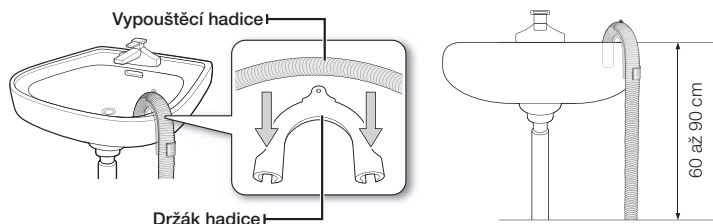

2. **Připevnění k potrubní odbočce odtoku z umyvadla nebo dřezu:** Potrubní odbočka odtoku musí být nad sifonem umyvadla nebo dřezu v takové výšce, aby se konec hadice nacházel nejméně 60 cm nad zemí.
3. **Připojení k vypouštěcímu potrubí:** Společnost Samsung doporučuje použít svislou trubku o výšce 65 cm. Nesmí být kratší než 60 cm a delší než 90 cm.



Požadavky na vypouštěcí svod:

- minimální průměr 5 cm.
- minimální kapacita odvodu 60 litrů za minutu.

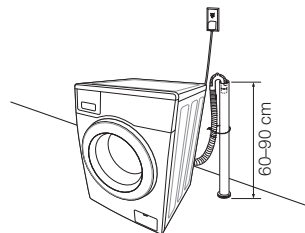

KROK 5

Napájení pračky

Připojte napájecí kabel do schválené elektrické zásuvky 220-240 V / 50 Hz chráněné pojistkou nebo srovnatelným jističem. (Další informace o požadavcích na elektrické zapojení a uzemnění získáte na straně 13.)

praní dávky prádla

S novou pračkou Samsung bude nejnáročnějším úkolem při praní rozhodování, kterou dávku vyprat jako první.

PRVNÍ PRANÍ

 Před prvním praním prádla je nutné spustit naprázdno celý cyklus (tj. bez náplně).

1. Stiskněte tlačítko **Napájení** (⏻).
2. Dejte malé množství pracího prostředku do přihrádky ① v zásuvce pro prací prostředek.
3. Otevřete přívod vody do pračky.
4. Stiskněte tlačítko **Spustit/Pozastavit** (▶||).

 Tím z pračky odstraníte případný zbytek vody ze zkušebního spuštění u výrobce.

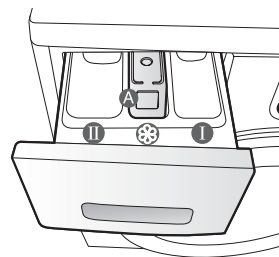

Přihrádka ①: Prací prostředek pro předpírku nebo škrob.

Přihrádka ②: Prací prostředek pro hlavní praní, změkčovadlo vody, prostředek pro předběžné namáčení, bělicí prostředky a prostředky pro odstraňování skvrn.

Přihrádka ③: Přídavné prostředky, například aviváž či škrobici přípravky (naplňte maximálně do výše spodního okraje „A“).

ZÁKLADNÍ POKYNY

1. Vložte dávku prádla do pračky.

 **VAROVÁNÍ** Nevkládejte do pračky větší množství, než odpovídá jedné dávce. Velikost dávky pro jednotlivé typy prádla naleznete v tabulce na straně 27 nebo 36.

- 
 - Ujistěte se, že prádlo není zachycené v dvířkách, protože by mohla unikat voda.
 - V přední gumové části pračky může po dokončení pracího cyklu zůstat zbytek pracího prostředku. Veškerý zbývající prací prostředek odstraňte, protože by mohl způsobit únik vody.
 - Neperte voděodolné kusy prádla.
2. Zavřete dvířka tak, aby se zablokovala západka.
3. Zapněte pračku.
4. Do zásuvky dávkovače přidejte prací prostředek a přísady.
5. Zvolte vhodný cyklus a volby pro dávku.
Rozsvítí se kontrolka indikátoru praní a na displeji se zobrazí odhadovaná doba cyklu.
6. Stiskněte tlačítko **Spustit/Pozastavit** (▶||).

praní dávky prádla

POUŽÍVÁNÍ OVLÁDACÍHO PANELU

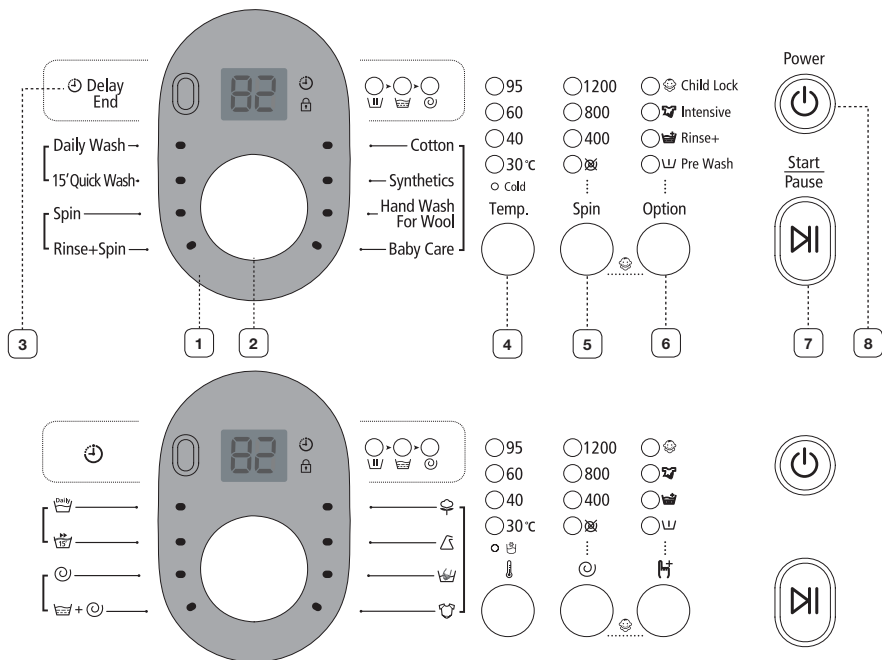

1

DIGITÁLNÍ GRAFICKÝ DISPLEJ

Zobrazuje zbývající dobu pracího cyklu, všechny informace o cyklu a chybové zprávy.

2

KRUHOVÝ OVLADAČ NEBO TLAČÍTKO VOLBY CYKLU

Vyberte způsob praní a rychlost odstředování pro cyklus.

Podrobné informace naleznete v části „Praní oděvů pomocí voliče cyklu“ (viz strana 25).

Bavlna (☺) – Středně či mírně znečištěná bavlna, ložní prádlo, stolní prádlo, spodní prádlo, ručníky, košile atd.

Syntetické materiály (△) – Středně nebo mírně znečištěné halenky, košile atd., které jsou vyrobeny z polyesteru (diolenu, treviry), polyamidu (perlon, nylon) nebo jiných podobných vláken.

Ruční praní vlny (☽) – Pouze vlna určená pro praní v pračce. Dávka by měla mít nižší hmotnost než 2,0 kg.

- Program pro vlnu pere prádlo za pomoci mírného kolébání. Mírné kolébání a namáčení při praní chrání vlněná vlákna před smrštěním nebo deformací a zajišťují velmi opatrné čištění. Tato operace zastavení je bezproblémová.
- Pro cyklus praní vlny se doporučuje použít neutrální prací prostředek, který zajistí nejlepší výsledky praní a nejlepší péči o vlněná vlákna.

Kojenecká péče (☺) – Praní při vysoké teplotě s prodlouženým mácháním, aby na jemném oblečení nezůstávaly zbytky pracího prášku.

Denní praní (☽) – Používejte pro každodenně nošené oblečení, jako jsou spodní prádlo a košile. Krátký program pro testovací instituce

	<p>15minutové rychlé praní (☼) – Lehce znečištěné oblečení o objemu méně než 2 kg, které chcete rychle vyprat.</p> <p> • Uvedené hodnoty (15 minut) se mohou lišit od skutečnosti v závislosti na tlaku vody, tvrdosti vody, teplotě přiváděné vody, teplotě v místnosti, typu a množství prádla a úrovni znečištění, použitím pracího prostředku, kolísání dodávky elektrického proudu a vybraných zvláštních možnostech.</p> <p>• Při praní s programem 15minutové rychlé praní použijte pro malé množství prádla (méně než 2 kg) pouze malé množství pracího prostředku. Pokud použijete příliš mnoho pracího prostředku, může po vyprání zůstat v pračce.</p> <p>Odstředování (☉) – Zvláštní odstředovací cyklus, kterým odstraníte více vody z prádla.</p> <p>Máchání a odstředování (☼+☉) – Použijte pro dávku, kterou potřebujete pouze vymáchat nebo do které chcete přidat aviváž aplikovanou při máchání.</p>						
3	<p>VÝBĚROVÉ TLAČÍTKO ODLOŽENÝ KONEC (⏸)</p> <p>Opakovaným stisknutím tlačítka můžete procházet dostupné možnosti funkce Odložený konec (v rozmezí od 3 do 19 hodin v hodinových intervalech). Zobrazená hodina označuje čas, kdy se prací cyklus dokončí.</p>						
4	<p>VÝBĚROVÉ TLAČÍTKO TEPLOTA (🌡)</p> <p>Opakovaným stisknutím tlačítka můžete procházet dostupné volby pro teplotu vody: (Studená, 30 °C, 40 °C, 60 °C a 95 °C).</p>						
5	<p>VÝBĚROVÉ TLAČÍTKO ODSTRĚDOVÁNÍ (☉)</p> <table border="1" data-bbox="479 767 1112 947"> <tr> <td data-bbox="479 767 765 826">WF0602/WF0502</td> <td data-bbox="765 767 1112 826">Všechny kontrolky zhasnuté, ☼, 400, 800, 1 200 ot./min</td> </tr> <tr> <td data-bbox="479 826 765 885">WF0600/WF0620/WF0690 WF0500/WF0520/WF0590</td> <td data-bbox="765 826 1112 885">Všechny kontrolky zhasnuté, ☼, 400, 800, 1 000 ot./min</td> </tr> <tr> <td data-bbox="479 885 765 947">WF0608/WF0508/WF0598</td> <td data-bbox="765 885 1112 947">Všechny kontrolky zhasnuté, ☼, 400, 800, 800+ ot./min</td> </tr> </table> <p>„Bez odstředování ☼“ – Prádlo zůstane v bubnu a po závěrečném vypuštění se neprovede žádný odstředovací cyklus. „Zastavení máchání (všechny kontrolky zhasnuté)“ – Prádlo zůstane ponořeno ve vodě z posledního máchání. Před vyjmutím prádla z pračky je nutné provést cyklus vypuštění vody nebo odstředování.</p>	WF0602/WF0502	Všechny kontrolky zhasnuté, ☼, 400, 800, 1 200 ot./min	WF0600/WF0620/WF0690 WF0500/WF0520/WF0590	Všechny kontrolky zhasnuté, ☼, 400, 800, 1 000 ot./min	WF0608/WF0508/WF0598	Všechny kontrolky zhasnuté, ☼, 400, 800, 800+ ot./min
WF0602/WF0502	Všechny kontrolky zhasnuté, ☼, 400, 800, 1 200 ot./min						
WF0600/WF0620/WF0690 WF0500/WF0520/WF0590	Všechny kontrolky zhasnuté, ☼, 400, 800, 1 000 ot./min						
WF0608/WF0508/WF0598	Všechny kontrolky zhasnuté, ☼, 400, 800, 800+ ot./min						
6	<p>VÝBĚROVÉ TLAČÍTKO VOLBA (👉)</p> <p>Opakovaným stisknutím tlačítka můžete procházet volby pro praní: 🌀 (Předpírka) → 🌀 (Máchání+) → 🌀 (Intenzivní praní) → 🌀 (Předpírka) + 🌀 (Máchání+) → 🌀 (Předpírka) + 🌀 (Intenzivní praní) → 🌀 (Máchání+) + 🌀 (Intenzivní praní) → 🌀 (Předpírka) + 🌀 (Máchání+) + 🌀 (Intenzivní praní) → (vypnuto) 🌀 (Předpírka): Stisknutím tlačítka můžete zvolit předpírku. Předpírku lze zvolit pouze pro cykly: Bavlna (🌀), Syntetické materiály (🌀), Kojenecká péče (🌀), Denní praní (🌀). 🌀 (Máchání+): Stisknutím tohoto tlačítka můžete přidávat další cykly máchání. 🌀 (Intenzivní praní): Tlačítko stiskněte, jestliže je prádlo silně znečištěné a potřebuje důkladně vyprat. Prodlouží se doba trvání každého cyklu.</p>						
7	<p>VÝBĚROVÉ TLAČÍTKO SPUSTIT/POZASTAVIT (⏸)</p> <p>Stisknutím pozastavíte a znovu spustíte cyklus.</p>						
8	<p>TLAČÍTKO NAPÁJENÍ (🔌)</p> <p>Jedním stisknutím pračku zapnete, dalším stisknutím pračku vypnete. Pokud zůstane napájení pračky zapnuto po dobu delší než 10 minut, aniž by došlo ke stisknutí některého tlačítka, automaticky se vypne.</p>						

praní dávky prádla

Dětská pojistka

Funkce dětské pojistky umožňuje uzamknout tlačítka, aby nebylo možné změnit zvolený prací cyklus.

Aktivace/deaktivace

Chcete-li aktivovat nebo deaktivovat funkci dětské pojistky, stiskněte současně tlačítka **Odštěďování** (☉) a **Volba** (⏏) po dobu 3 sekund. Po aktivaci této funkce se rozsvítí kontrolka „Dětská pojistka“.

-  Pokud je aktivována funkce dětské pojistky, je funkční pouze tlačítko **Napájení** (⏻). Funkce dětské pojistky zůstane aktivována i po zapnutí a vypnutí napájení nebo po odpojení a připojení napájecího kabelu.

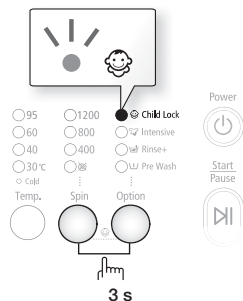

Funkce Odložený konec

Pračku můžete nastavit tak, aby automaticky dokončila praní později. Na výběr je odložení o 3 až 19 hodin (v hodinových intervalech). Zobrazená hodina označuje čas, kdy se praní dokončí.

1. Nastavte pračku ručně nebo automaticky podle druhu praného prádla.
2. Opakovaným stisknutím tlačítka **Odložený konec** (⌚) nastavte dobu odložení.
3. Stiskněte tlačítko **Spustit/Pozastavit** (▶||). Rozsvítí se kontrolka „Odložený konec“ (⌚) a začne odpočítávání až do dosažení nastaveného času.
4. Chcete-li funkci odloženého konce zrušit, stiskněte tlačítko **Napájení** (⏻) a poté pračku znovu zapněte.

Praní oděvů pomocí voliče cyklu

Automatický řídicí systém „Fuzzy Control“ od společnosti Samsung vaši nové pračky usnadňuje praní prádla. Při výběru pracovního programu pračka nastaví správnou teplotu, dobu a rychlost praní.

1. Otevřete umyvadlový vodovodní kohout.
 2. Stiskněte tlačítko **Napájení** (⏻).
 3. Otevřete dvířka.
 4. Vkládejte jednotlivé kusy prádla volně do bubny, aniž byste jej přeplnili.
 5. Zavřete dvířka.
 6. Do příslušných přihrádek dejte prací prostředek, aviváž a prací prostředek pro předpírku (pokud je to nutné).
-  Předpírka je k dispozici pouze při volbě cyklů Bavlna (☼), Syntetické materiály (△), Kojenecká péče (☺) a Denní praní (☼). Předpírka je nutná pouze v případě, že je prádlo silně znečištěné.
7. Pomocí tlačítka **Volba cyklu** zvolte odpovídající cyklus podle typu materiálu: Bavlna (☼), Syntetické materiály (△), Ruční praní vlny (☼), Kojenecká péče (☺), Denní praní (☼), 15minutové rychlé praní (☼).
Na ovládacím panelu se rozsvítí příslušné kontrolky.
 8. V tuto chvíli je možné stisknutím příslušného tlačítka voleb zvolit teplotu praní, délku máchání, rychlost odstřeďování a dobu odložení.
 9. Stisknutím tlačítka **Spustit/Pozastavit** (▶||) spustíte praní. Rozsvítí se kontrolka průběhu a na displeji se zobrazí zbyvajících doba cyklu.

Možnost pozastavení

Do 5 minut od začátku praní je možné přidat nebo odebrat kusy prádla.

1. Stiskněte tlačítko **Spustit/Pozastavit** (▶||), aby se odblokovala dvířka.
-  Dvířka nelze otevřít, pokud je voda příliš HORKÁ nebo pokud je hladina vody příliš VYSOKÁ.
2. Uzavřete dvířka a stisknutím tlačítka **Spustit/Pozastavit** (▶||) spustíte znovu praní.

Po dokončení cyklu:

Po dokončení celého cyklu se automaticky vypne napájení.

1. Otevřete dvířka.
2. Vyjměte prádlo.

praní dávky prádla

Ruční nastavení praní prádla

Praní prádla můžete nastavit ručně bez použití voliče cyklů.

1. Otevřete přívod vody.
2. Stiskněte tlačítko **Napájení** (⏻) na pračce.
3. Otevřete dvířka.
4. Vkládejte jednotlivé kusy prádla volně do bubny, aniž byste jej přeplnili.
5. Zavřete dvířka.
6. Do příslušných přihrádek dejte prací prostředek a v případě potřeby také aviváž či prací prostředek pro předpírku.
7. Stisknutím tlačítka **Teplota** (🌡) zvolte teplotu. (Studená, 30 °C, 40 °C, 60 °C, 95 °C)
8. Stisknutím tlačítka **Volba** (🌀) vyberte cykly Máchání+.
Doba praní se odpovídajícím způsobem prodlouží.
9. Stisknutím tlačítka **Odstředování** (⊙) zvolte rychlost odstředování.
Funkce pro zastavení máchání umožňuje vyjmout z pračky mokré kusy prádla.
(☒ : Bez odstředování (Všechny kontrolky zhasnuté): Zastavení máchání)
10. Opakovaným stisknutím tlačítka **Odložený konec** (⌚) můžete procházet dostupné možnosti pro odložení konce (v rozmezí od 3 do 19 hodin v hodinových intervalech). Zobrazená hodina označuje čas, kdy se praní dokončí.
11. Stiskněte tlačítko **Spustit/Pozastavit** (▶||) a pračka zahájí cyklus.

POKYNY PRO MANIPULACI S PRÁDLEM

Budete-li se řídit těmito jednoduchými pokyny, bude vaše prádlo dokonale čisté a bude se prát nejúčinnějším způsobem.

 Před praním vždy zkontrolujte štítek s informacemi o péči na oděvu.

Prádlo roztrďte a perte podle následujících kritérií:

- Štítek s informacemi o péči: Roztrďte prádlo na bavlnu, smíšená vlákna, syntetické materiály, hedvábí, vlnu a umělé hedvábí.
- Barva: Oddělte bílé a barevné prádlo. Nové barevné kusy prádla perte samostatně.
- Velikost: Zařazení kusů prádla různých velikostí do stejné dávky zlepší účinnost praní.
- Citlivost: Jemné kusy prádla perte odděleně, přičemž pro čistou novou vlnu, záclony a hedvábí použijte prací cyklus pro jemné materiály. Zkontrolujte štítky na jednotlivých kusech praného prádla nebo vyhledejte informace o péči o tkaniny v tabulce v dodatku.

Vyprázdnění kapes

Před každým praním vyprázdněte všechny kapsy u oblečení. Drobné, nepravidelně tvarované tvrdé předměty, jako například mince, nože, špendlíky a sponky, by mohly pračku poškodit. Neperte oděvy s velkými přezkami, knoflíky nebo jinými těžkými kovovými předměty.

Kov na oblečení může poškodit oblečení i vanu. Oblečení s knoflíky a výšivkami obraťte před praním naruby. Jsou-li během praní otevřena zdrhovadla u kalhot a bund, může se poškodit odstředovací koš. Zdrhovadla před praním zavřete a zajistěte provázkem.

Oblečení s dlouhými šňůrkami se může zamotat do ostatního oblečení a poškodit je. Před praním zkontrolujte, zda jsou všechny šňůrky zajištěny.

Předpírka bavlny

Nová pračka ve spojení s moderními pracími prostředky zaručuje vynikající výsledky při praní a současně šetří energii, čas, vodu i prací prostředky. Pokud je však bavlněné prádlo zvláště silně znečištěné, použijte předpírku a prací prostředek na bázi proteinů.

Určení velikosti dávky

Nepřepněte pračku, jinak se prádlo nemusí řádně vyprat. Pomocí níže uvedené tabulky můžete určit velikost dávky pro praný druh prádla.

Typ látky	Velikost dávky	
Model	WF0602 WF0600/WF0608 WF0620/WF0690	WF0502 WF0500/WF0508 WF0520/WF0590/WF0598
Bavlna (☼) – střední nebo mírné znečištění – silné znečištění	6,0 kg	5,0 kg
Syntetické materiály (☼)	3,0 kg	3,0 kg
Ruční praní vlny (☼)	2,0 kg	2,0 kg

- Je-li prádlo nerovnoměrně rozložené (na displeji se rozsvítí kontrolka „UE“), rozložte dávku v pračce jiným způsobem.
Při nerovnoměrném rozložení prádla se může snížit účinnost odstřeďování.
- Při praní lůžkovin nebo příkrývek se může prodloužit doba praní nebo snížit účinnost odstřeďování.
- Pro lůžkoviny a příkrývky je doporučená velikost dávky 1,8 kg nebo nižší.

Podprsenky (vhodné pro praní) nezapomeňte vložit do sítky na praní (nutné zakoupit samostatně).

- Kovové části podprsenek mohou protrhnout látku a poškodit ostatní prádlo. Nezapomeňte proto umístit podprsenky do jemné sítky na praní.
- Malé a lehké kusy oblečení, jako jsou například ponožky, rukavice, punčochy a kapesníky, se mohou zachytit kolem dvířek. Vkládejte je do jemné sítky na praní.

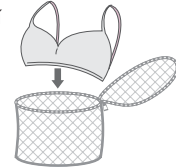

UPOZORNĚNÍ

Neperte samotnou sítku na praní bez prádla. Mohlo by dojít k nadměrným vibracím, které by mohly způsobit posunutí pračky a nehodu vedoucí ke zranění.



- Pokud přikročíte k odstřeďování pouze s jedněmi džínovými kalhotami nebo jedním ručníkem uvnitř vany, nemusí odstřeďování pracovat tak, jak by mělo.
- Doporučujeme vkládat do vany více než dva kusy oblečení stejného druhu.

praní dávky prádla

INFORMACE O PRACÍM PROSTŘEDKU A PŘÍRADÁCH

Volba vhodného pracího prostředku

Druh pracího prostředku, který je potřebné použít, závisí na druhu látky (bavlna, syntetické materiály, ruční prání vlny), barvě, teplotě praní a stupni znečištění. Vždy používejte prací prostředky „s nízkou mírou pění“, které jsou určeny pro automatické pračky.

Dodržujte doporučení výrobce pracího prostředku ohledně hmotnosti náplně, stupně znečištění a tvrdosti vody v místě použití pračky. Pokud neznáte tvrdost používané vody, vyžádejte si informace od místní vodárenské společnosti.

- ⚠ Nepoužívejte ztvrdlé nebo ztuhlé prací prostředky, protože mohou zůstat v prádle během cyklu máchání. Mohou způsobit, že pračka neprovede řádně máchání, nebo ucpat přepad.

Zásuvka pro prací prostředek

Pračka je vybavena oddělenými přihrádkami pro dávkování pracího prostředku a aviváže. Před spuštěním pračky přidejte každou přísadu do správné přihrádky.

- ⚠ Je-li pračka v chodu, NEOTVÍREJTE zásuvku pro prací prostředek.

1. Vytáhněte zásuvku pro prací prostředek nalevo od ovládacího panelu.
2. Před spuštěním pračky přidejte doporučené množství pracího prostředku přímo do přihrádky pro prací prostředek ①.
3. Je-li to nutné, přidejte doporučené množství aviváže do přihrádky pro aviváž ②.

⚠ **UPOZORNĚNÍ** Do přihrádky pro aviváž NEPŘIDÁVEJTE sypký nebo tekutý **prací prostředek** ②.

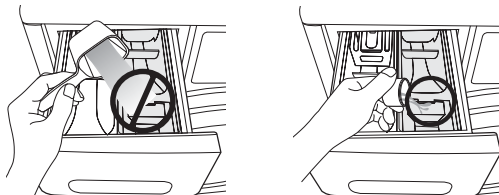

4. Chcete-li použít předpírku, přidejte doporučené množství pracího prostředku do přihrádky pro předpírku ③.

- ⚠ Při praní velkých kusů prádla NEPOUŽÍVEJTE následující typy pracích prostředků.

- Prací prostředky ve formě tablet a kapslí
- Prací prostředky v kuličce nebo v síťce

- ⚠ Koncentrované nebo husté avivážní prostředky je nutné před nalitím do dávkovače zředit malým množstvím vody (aby nedošlo k ucpání přepadu).

- ⚠ Při zavírání přihrádky pro prací prostředek dejte pozor, abyste nerozlili přidanou aviváž.

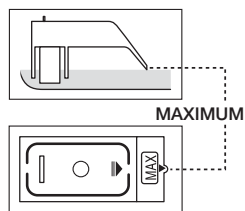
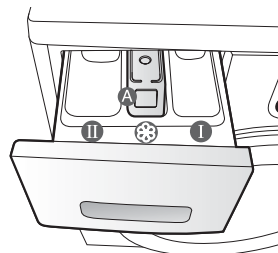

čištění a údržba pračky

Pračka udržovaná v čistém stavu podává lepší výkon, nevyžaduje zbytečné opravy a má delší životnost.

NOUZOVÉ VYPUŠTĚNÍ PRAČKY

1. Odpojte pračku od elektrické sítě.
2. Otevřete kryt filtru.

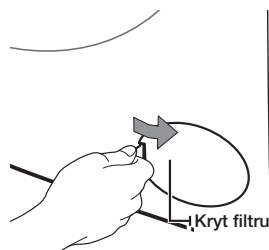

3. Tahem vpřed vyjměte nouzovou vypouštěcí trubici z držáku.

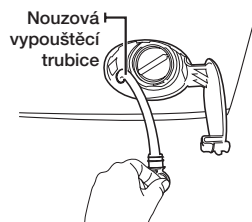

4. Sejměte kryt nouzového vypouštění, který uzavírá nouzovou vypouštěcí trubici.
5. Vypusťte veškerou vodu do nádoby.
6. Znovu nasadte kryt na nouzovou vypouštěcí trubici a poté ji připevňte do držáku.
7. Vraťte zpět kryt filtru.

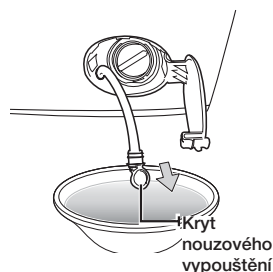

ČIŠTĚNÍ VNĚJŠÍHO POVRCHU

1. Povrch pračky, včetně ovládacího panelu, otřete měkkým hadříkem. K čištění můžete použít jemný čisticí prostředek pro domácnost.
2. Vysušte povrch měkkým hadříkem.
3. Nelijte na pračku vodu.

čištění a údržba pračky

ČIŠTĚNÍ ZÁSUVKY PRO PRACÍ PROSTŘEDEK A PROSTORU PRO ZÁSUVKU

1. Stiskněte uvolňovací páčku uvnitř zásuvky pro prací prostředek a vytáhněte zásuvku ven.
2. Vyjměte ze zásuvky pro prací prostředek dělicí příčku tekutého pracího prostředku.

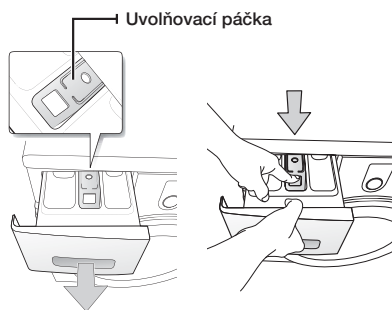

3. Omyjte všechny části pod tekoucí vodou.

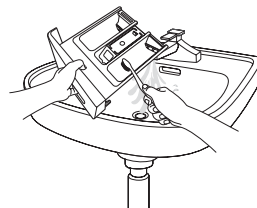

4. Vyčistěte prostor pro zásuvku starým kartáčkem na zuby.
5. Vložte dělicí příčku tekutého pracího prostředku zpět do zásuvky a pevně ji zasuňte.
6. Zasuňte zásuvku zpět na místo.
7. Provedením odstředovacího cyklu bez náplně v bubnu odstraňte zbytky pracího prostředku.

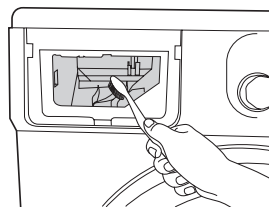

ČIŠTĚNÍ ODPADOVÉHO FILTRU

Odpadový filtr doporučujeme čistit 5krát nebo 6krát ročně, případně kdykoli se zobrazí chybová zpráva „5E“. (Viz část „Nouzové vypuštění pračky“ na předchozí straně.)





Před čištěním odpadového filtru nezapomeňte odpojit napájecí kabel z elektrické zásuvky.

1. Otevřete kryt filtru.
2. Sejměte kryt nouzového vypouštění, který uzavírá nouzovou vypouštěcí trubici, a vypusťte veškerou vodu.
3. Odšroubujte uzávěr odpadového filtru.

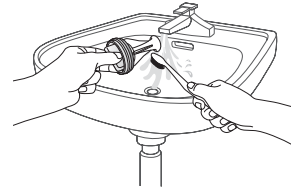

4. Vymyjte veškeré nečistoty a odstraňte předměty zachycené v odpadovém filtru. Ověřte, zda není zablokován pohon vypouštěcího čerpadla za odpadovým filtrem.
5. Vraťte uzávěr odpadového filtru na původní místo.
6. Vraťte zpět kryt filtru.



-  Pokud není uzávěr odpadového filtru správně připevněn, může docházet k úniku vody.



ČIŠTĚNÍ SÍTOVÉHO FILTRU VODNÍ HADICE

Síťový filtr vodní hadice by měl být vyčištěn nejméně jednou ročně, případně kdykoli se zobrazí chybová zpráva „4E“.

1. Uzavřete přívod vody do pračky.
2. Odšroubujte hadici od zadní části pračky. Zakryjte hadici hadříkem, aby z ní nevystříkla voda v důsledku tlaku vzduchu.
3. Pomocí kleští jemně vysuňte síťový filtr z konce hadice a vyčistěte jej propláchnutím pod tekoucí vodou. Vyčistěte rovněž vnitřní a vnější stranu spojky se závitem.
4. Zasuňte filtr zpět na místo.
5. Našroubujte hadici zpět na pračku.
6. Ujistěte se, zda připojení nepropouští vodu, a otevřete vodovodní kohout.

čištění a údržba pračky

OPRAVA ZAMRZLÉ PRAČKY

Pokud teplota klesne pod bod mrazu a pračka zamrzne, postupujte následujícím způsobem:

1. Odpojte pračku od elektrické sítě.
2. Nalijte teplou vodu na kohout, aby se uvolnila hadice přívodu vody.
3. Odpojte hadici přívodu vody a ponořte ji do teplé vody.
4. Nalijte teplou vodu do bubnu pračky a ponechte ji 10 minut stát.
5. Znovu připojte hadici přívodu vody k vodovodnímu kohoutu a zkontrolujte, zda jsou přívod vody a vypouštění v normálním provozním stavu.

SKLADOVÁNÍ PRAČKY

Pokud je potřebné pračku na delší dobu uskladnit, měli byste ji vypustit a odpojit. Voda ponechaná v hadicích a vnitřních částech před uložením může pračku poškodit.

1. Zvolte cyklus 15' Quick Wash (15minutové rychlé praní) a do přihrádky na bělidlo přidejte bělidlo. Spusťte cyklus bez naplnění pračky prádlem.
2. Zavřete vodovodní kohouty a odpojte přívodní hadice.
3. Odpojte pračku od elektrické zásuvky a ponechte její dvířka otevřená, aby v bubnu mohl cirkulovat vzduch.



Skladujete-li pračku v teplotách pod bodem mrazu, nechte ji před dalším použitím dostatečně dlouhou dobu v klidu, aby roztála veškerá zbylá voda v pračce.

odstraňování závad a kódy informací

POKUD SE PRAČKA CHOVÁ NÁSLEDOVNĚ, ZKONTROLUJTE TYTO BODY:

PROBLÉM	ŘEŠENÍ
Pračka se nespustí.	<ul style="list-style-type: none">• Ověřte, zda je pračka připojena k elektrické síti.• Ověřte, zda jsou dvířka pevně uzavřena.• Ověřte, zda jsou kohouty přívodu vody otevřeny.• Ověřte, zda jste stiskli tlačítko Spustit/Pozastavit (▶).
V pračce není voda nebo je nedostatečné množství vody.	<ul style="list-style-type: none">• Otevřete naplno vodovodní kohout.• Ověřte, zda nezmrzla hadice přívodu vody.• Narovnejte hadice přívodu vody.• Vyčistěte filtr v hadici přívodu vody.
V zásuvce pro prací prostředek zůstává zbytek pracího prostředku i po ukončení pracího cyklu.	<ul style="list-style-type: none">• Ověřte, zda pračka pracuje s dostatečným tlakem vody.• Ověřte, zda je prací prostředek přidán do prostřední části zásuvky pro prací prostředek.
Pračka vibruje nebo je příliš hlučná.	<ul style="list-style-type: none">• Ověřte, zda pračka stojí na rovném povrchu. Pokud povrch není rovný, vyrovnejte pračku do vodorovné polohy pomocí nožek.• Ověřte, zda byly demontovány přepravní šrouby.• Ověřte, zda se pračka nedotýká žádných dalších předmětů.• Ověřte, zda je dávka prádla rovnoměrně rozložena.
Pračka nevypouští vodu nebo neodstředuje.	<ul style="list-style-type: none">• Narovnejte vypouštěcí hadici. Odstraňte smyčky na hadicích.• Ověřte, zda není zanesen odpadový filtr.
Dvířka zůstávají zavřená nebo je nelze otevřít.	<ul style="list-style-type: none">• Dvířka lze otevřít až 3 minuty po zastavení pračky nebo vypnutí napájení.

Pokud problém přetrvává, kontaktujte místní zákaznické středisko společnosti Samsung.

odstraňování závad a kódy informací

KÓDY INFORMACÍ

Pokud dojde k nesprávné činnosti pračky, může se na displeji zobrazit kód informací. V takovém případě nejprve zkontrolujte tuto tabulku a pokuste se provést navržené řešení, a teprve poté se obraťte na zákaznické středisko.

KÓD	ŘEŠENÍ
dE	<ul style="list-style-type: none">• Ověřte, zda jsou dvířka pevně uzavřena.• Ujistěte se, že prádlo není zachycené ve dvířkách.
4E	<ul style="list-style-type: none">• Ověřte, zda je otevřen kohout přívodu vody.• Zkontrolujte tlak vody.
5E	<ul style="list-style-type: none">• Vypusťte vodu z vany pomocí nouzové vypouštěcí trubice, vyčistěte filtr čerpadla a zajistěte, aby byla vypouštěcí hadice správně připevněna.
UE	<ul style="list-style-type: none">• Dávka prádla je nerovnoměrně rozložena. Rozložte dávku jiným způsobem. Pokud potřebujete vyprat pouze jeden kus prádla, například koupací plášť nebo džíny, může se stát, že konečný výsledek odstředění nebude uspokojivý a na displeji se objeví chybová zpráva „UE“.
cE/3E	<ul style="list-style-type: none">• Obaťte se na poprodejní servis.

V případě, že se zobrazí jiné než výše uvedené kódy nebo navržené řešení neodstraní problém, obraťte se na servisní středisko společnosti Samsung nebo na místního prodejce výrobků Samsung.

kalibrace pračky

REŽIM KALIBRACE

Pračka Samsung automaticky rozpozná hmotnost prádla. Chcete-li, aby bylo rozpoznávání hmotnosti přesnější, spusťte po instalaci režim kalibrace. Režim kalibrace spusťte dle níže uvedených kroků.

1. Vyjměte prádlo a veškerý další obsah pračky a pak pračku vypněte.
2. Stiskněte zároveň tlačítka **Teplota** (ⓘ), **Odložený konec** (⏸) a **Napájení** (⏻).
Pračka se zapne.
3. Stisknutím tlačítka **Spustit/Pozastavit** (▶||) aktivujete „režim kalibrace“.
4. Buben se bude otáčet ve směru a proti směru hodinových ručiček přibližně 3 minuty.
5. Jakmile se „režim kalibrace“ ukončí, na displeji se zobrazí „End(En)“ a pračka se automaticky vypne.
Pračka je nyní připravena k použití.

přehled cyklů

PŘEHLED CYKLŮ

(● uživatelská volba)

PROGRAM	Max. dávka (kg)		PRACÍ PROSTŘEDEK			Max. teplota (°C)
	WF0602 WF0600/WF0608 WF0620/WF0690	WF0502 WF0500/WF0508 WF0520/WF0590 WF0598	Předpírka	Praní	Aviváž	
Bavlna (☞)	6,0	5,0	●	ano	●	95
Syntetické materiály (△)	3,0	3,0	●	ano	●	60
Ruční prání vlny (☞)	2,0	2,0	-	ano	-	40
Kojenecká péče (☞)	4,0	4,0	●	ano	●	95
Denní prání (☞)	3,0	3,0	●	ano	●	60
15minutové rychlé prání (☞)	2,0	2,0	-	ano	●	40

PROGRAM	Rychlost odstředování (max.) ot./min			Funkce Odložený konec
	WF0602 WF0502	WF0600/WF0620/WF0690 WF0500/WF0520/WF0590	WF0608 WF0508/WF0598	
Bavlna (☞)	1200	1000	800+	●
Syntetické materiály (△)	1200	1000	800+	●
Ruční prání vlny (☞)	800	800	800	●
Kojenecká péče (☞)	1200	1000	800+	●
Denní prání (☞)	1200	1000	800+	●
15minutové rychlé prání (☞)	800	800	800	●

























1. Cyklus s předpírkou trvá přibližně o 15 minut déle.
2. Data o trvání cyklů byla měřena za podmínek stanovených normou IEC60456/EN60456. Po instalaci spusťte režim kalibrace (strana 35).
3. Doba trvání programu se v jednotlivých domácnostech může lišit od hodnot uvedených v tabulce v důsledku odchylek tlaku a teploty přívodu vody nebo dávky a typu prádla.
4. Při volbě funkce Intensive Wash (Intenzivní prání) se prodlužá doba trvání každého cyklu.

dodatek

TABULKA SYMBOLŮ PÉČE O LÁTKY

Následující symboly představují pokyny pro péči o oděvy. Štítky s informacemi o péči obsahují čtyři symboly v tomto pořadí: praní, bělení, sušení + žehlení a chemické čištění (v případě potřeby).

Stejně symboly používají všichni domácí i zahraniční výrobci oblečení. Dodržujte pokyny uvedené na štítku s informacemi o péči, abyste dosáhli co nejdélejší trvanlivosti oděvů a omezili problémy při praní.

 Odolný materiál	 Lze žehlit při teplotě maximálně 100 °C
 Jemná látka	 Nežehlit
 Lze prát při teplotě 95 °C	 Lze chemicky čistit libovolným rozpouštědlem
 Lze prát při teplotě 60 °C	 Lze chemicky čistit pouze perchlóridem, benzínem, čistým lihem nebo R113
 Lze prát při teplotě 40 °C	 Lze chemicky čistit pouze leteckým benzínem, čistým lihem a R113
 Lze prát při teplotě 30 °C	 Nečistit chemicky
 Lze prát ručně	 Sušit ve vodorovné poloze
 Čistit výhradně chemicky	 Lze sušit pověšené
 Lze bělit v chladné vodě	 Sušit na ramínku
 Nebělit	 Sušit v sušičce při běžné teplotě
 Lze žehlit při teplotě maximálně 200 °C	 Sušit v sušičce při nízké teplotě
 Lze žehlit při teplotě maximálně 150 °C	 Nesušit v sušičce

OCHRANA ŽIVOTNÍHO PROSTŘEDÍ

- Tento spotřebič je vyroben z recyklovatelných materiálů. Rozhodnete-li se tento spotřebič zlikvidovat, dodržujte místní nařízení pro nakládání s odpady. Odřízněte napájecí kabel, aby nebylo možné spotřebič připojit ke zdroji napájení. Odstraňte dvířka, aby ve spotřebiči nemohla uvíznout zvířata nebo malé děti.
- Nepřekračujte množství pracích prostředků doporučená v pokynech příslušných výrobců.
- Produkty pro odstraňování skvrn a bělicí prostředky použijte před pracím cyklem jen v případě, že je to nezbytně nutné.
- Šetřete vodou a elektrickým proudem tak, že budete prát pouze celou dávku prádla (přesné množství závisí na použitém programu).

PROHLÁŠENÍ O SHODĚ

Tento spotřebič splňuje evropské bezpečnostní normy, směrnici ES 93/68 a normu EN 60335.

LIST DOMÁČÍCH PRAČEK

V souladu se Směrnicí (EU) č. 1061/2010

Samsung							
Název modelu		WF0602	WF0600 WF0620 WF0690	WF0608	WF0502	WF0500 WF0520 WF0590	WF0508 WF0598
Kapacita	kg	6			5		
Energetická účinnost							
A+++ (nejvyšší účinnost) až D (nejnižší účinnost)		A++	A++	A++	A++	A++	A++
Spotřeba energie							
Spotřeba energie za rok (AE_C) ¹⁾	kWh/r	170	170	170	145	145	145
Spotřeba energie (E_t.60) Cotton 60 °C (Bavlna při 60 °C) při plné dávce	kWh	0,89	0,89	0,89	0,78	0,78	0,78
Spotřeba energie (E_t.60.1/2) Cotton 60 °C (Bavlna při 60 °C) při menší dávce	kWh	0,74	0,74	0,74	0,59	0,59	0,59
Spotřeba energie (E_t.40.1/2) Cotton 40 °C (Bavlna při 40 °C) při menší dávce	kWh	0,5	0,5	0,5	0,42	0,42	0,42
Změřené napájení při vypnutém spotřebiči (P_o)	W	0,95	0,95	0,95	0,95	0,95	0,95
Změřené napájení po ukončení programu (P_l)	W	5	5	5	5	5	5
Spotřeba vody za rok (AW_c) ²⁾	l/r	8580	8580	8580	7150	7150	7150
Třída účinnosti odštěďování ³⁾							
A (nejúčinnější) až G (nejméně účinná)		B	C	D	B	C	D
Maximální rychlost odštěďování	ot./min	1200	1000	800	1200	1000	800
Zbytková vlhkost	%	56	65	74	56	65	74
Programy, ke kterým se vztahují informace na štítku a na listu		Cotton 60 °C and 40 °C (Bavlna při 60 °C a 40 °C) + Intensive (Intenzivní) ⁴⁾					
Doba trvání standardního programu							
Cotton 60 °C (Bavlna při 60 °C) při plné dávce	min.	225	225	225	225	225	225
Cotton 60 °C (Bavlna při 60 °C) při menší dávce	min.	178	178	178	178	178	178
Cotton 40 °C (Bavlna při 40 °C) při menší dávce	min.	173	173	173	173	173	173
Změřený čas po ukončení programu	min.	2	2	2	2	2	2
Emise hluku							
Mytí	dB (A) na 1 pW	57	57	57	57	57	57
Odštěďování	dB (A) na 1 pW	76	74	72	76	74	72
Rozměry							
Rozměry jednotky	Výška	mm	850			850	
	Šířka	mm	600			600	
	Hloubka ⁵⁾	mm	505			425	
Čistá hmotnost	kg	62			57		
Hrubá hmotnost	kg	64			59		
Hmotnost balení	kg	2			2		
Tlak vody	kPa	50-800					
Elektrické připojení							
Napětí	V	220-240			220-240		
Spotřeba energie	W	2000-2400			2000-2400		
Kmitočet	Hz	50			50		
Název dodavatele	Samsung Electronics Co., Ltd.						



1. Roční spotřeba energie odpovídá 220 standardním pracím cyklům za použití programů pro bavlnu při 60 a 40 °C a plné nebo poloviční dávce a spotřebě při vypnutém a zapnutém spotřebiči. Skutečná spotřeba energie závisí na způsobu použití spotřebiče.
2. Roční spotřeba vody odpovídá 220 standardním pracím cyklům za použití programů pro bavlnu při 60 a 40 °C a plné nebo poloviční dávce. Skutečná spotřeba vody závisí na způsobu použití spotřebiče.
3. Pokud používáte sušičku prádla, je program Spin (Odstředování) velmi důležitý. Spotřeba energie pro sušení je o mnoho vyšší než pro praní. Praní s vysokými otáčkami výrazně šetří energii při sušení prádla v sušičce.
4. Programy 'Standard Cotton 60 °C course' (Standardní program pro bavlnu při 60 °C) a 'Standard Cotton 40 °C course' (Standardní program pro bavlnu při 40 °C), které vyberete tak, že k programům 'Cotton 60 °C' (Bavlna při 60 °C) a 'Cotton 40 °C' (Bavlna při 40 °C) přidáte program 'Intensive' (Intenzivní), jsou neúčinnější pro tento typ prádla (vzhledem ke spotřebě vody a energie). Po instalaci spusťte režim kalibrace (strana 35). Během těchto programů se skutečná teplota vody může lišit od teploty uvedené v názvu programu.
5. V rozměru hloubky není započítána vzdálenost jednotky od stěny.



DOTAZY NEBO POZNÁMKY?

Země	ZAVOLEJTE NÁM	NEBO NÁS NAVŠTIVTE NA WEBOVÝCH STRÁNKÁCH
CZECH	800 - SAMSUNG (800-726786)	www.samsung.com
HUNGARY	06-80-SAMSUNG(726-7864)	www.samsung.com
POLAND	0 801 1SAMSUNG(172678) 022-607-93-33	www.samsung.com
SLOVAKIA	0800 - SAMSUNG(0800-726 786)	www.samsung.com/sk
LATVIA	8000-7267	www.samsung.com
LITHUANIA	8-800-77777	www.samsung.com
ESTONIA	800-7267	www.samsung.com

Kód č. DC68-02847Z_CZ