

PRAČKA

NÁVOD K OBSLUZE

PHILCO



Famous for Quality the World Over

PLD 1483 Crown

PLD 1273 Crown

PLDS 1483 Crown

PLDS 1263 Crown

PLDS 1063 Crown

Před použitím pračky si prosím pozorně přečtete tento návod a uschovejte jej pro další použití.

Přečtete si tento návod

V návodu jsou uvedeny důležité informace o správném používání a údržbě pračky. Správná údržba a péče o vaši pračku prodlouží její funkčnost a dobu provozu. Naleznete zde i užitečné rady při řešení problémů. Pokud nebude pračka fungovat správně, zkontrolujte rady v kapitole řešení problémů a můžete možnou závadu odstranit sami bez nutnosti kontaktování servisu.

Vážený zákazníku,

Děkujeme, že jste zakoupil výrobek značky PHILCO. Aby Váš spotřebič sloužil co nejlépe, přečtete si všechny pokyny v tomto návodu.

OBSAH

ČÁST 1: BEZPEČNOSTNÍ OPATŘENÍ.....	2
ČÁST 2: POPIS PRAČKY.....	4
ČÁST 3: INSTALACE PRAČKY.....	6
ČÁST 4: PROVOZ PRAČKY	10
• Kontrola a příprava před praním.....	10
• Ovládací panel.....	14
• Výběr pracího programu.....	15
• Tabulka pracích programů.....	18
ČÁST 5: ÚDRŽBA	19
• Čištění a údržba vnějšího povrchu pračky.....	19
• Řešení problémů.....	22
• Odstraňování problémů.....	23
ČÁST 6: PŘÍLOHA.....	24
• Štítky na oblečení.....	24
• Technické údaje.....	25
ČÁST 7: INFORMAČNÍ LIST	26

ČÁST 1: BEZPEČNOSTNÍ OPATŘENÍ

Bezpečnostní opatření

- Pokud je poškozený napájecí kabel, musí být vyměněn výrobcem, servisním technikem nebo obdobně kvalifikovanou osobou, aby nedošlo k úrazu.
- Používejte pouze novou sadu hadic dodávanou se spotřebičem, staré, používané nebo opotřebované hadice nesmí být používány.
- Tato pračka je určena pouze pro domácí použití.
- Otvory nesmí být ucpané kobercem.
- (Varování pouze pro trh EU) Tento spotřebič smí používat děti starší 8 let a osoby se sníženými fyzickými, smyslovými nebo mentálními schopnostmi či nedostatkem zkušeností a znalostí, pokud jsou pod dozorem nebo byly poučeny o bezpečném používání spotřebiče a rozumějí nebezpečím při nesprávném používání. Děti si nesmějí se spotřebičem hrát. Čištění a údržbu nesmějí provádět děti bez dohledu dospělé osoby.
- (Varování pro trh mimo EU) Tento spotřebič nesmí obsluhovat osoby (včetně dětí) se sníženými fyzickými, smyslovými nebo mentálními schopnostmi, nebo osoby bez dostatečných zkušeností a znalostí, pokud nejsou pod dozorem nebo pokud nebyly řádně poučeny o používání spotřebiče osobou odpovědnou za jejich bezpečnost. Děti by měly být vždy pod dozorem, aby si se spotřebičem nehrály.
- Před čištěním nebo údržbou vždy odpojte zástrčku přívodního kabelu ze síťové zásuvky.
- Ujistěte, že jste vyjmuli všechny předměty z kapes.
- Ostré, tuhé nebo neohebné předměty, jako jsou mince, brože, spony, šrouby, kamínky apod., mohou spotřebič vážně poškodit.
- Po dokončení praní vytáhněte zástrčku přívodního kabelu ze síťové zásuvky a uzavřete přívod vody.
- Před otevřením dveří zkontrolujte, zda byla voda v bubnu zcela odčerpána. Neotvírejte dvířka, pokud je v bubnu pračky voda.
- Zabraňte, aby děti nebo domácí zvířata šplhaly nebo se jinak věšely na spotřebič. Zkontrolujte spotřebič před každým použitím.
- Sklo dveří může být během provozu velmi horké. Během provozu proto zabraňte dětem nebo domácím zvířatům se ke spotřebiči přibližovat.
- Ujistěte se, že napětí a frekvence uvedené na typovém štítku je shodné s napětím a frekvencí ve vaší síťové zásuvce.
- Nezapojujte spotřebič do síťové zásuvky s menším jmenovitým proudem, než vyžaduje pračka. Nikdy nevytahujte zástrčku přívodního kabelu mokřými rukama.
- Z bezpečnostních důvodů zajistěte, aby byla zástrčka přívodního kabelu zapojena do řádně uzemněné 3pólové zásuvky. Pečlivě zkontrolujte a zajistěte, aby byla zásuvka správně a řádně uzemněna.
- Děti mladší 3 let by měly být v blízkosti spotřebiče pod neustálým dozorem.
- Malé děti hlídejte, aby si se spotřebičem nehrály.
- Obalový materiál může být pro děti nebezpečný.
- Uchovávejte obalový materiál (plastové sáčky, polystyren apod.) mimo dosah dětí.
- Pračku neinstalujte v koupelně nebo v jiných vlhkých místnostech, stejně jako v místnostech s výbušným nebo leptavým plynem.
- Zajistěte, aby připojení vody a elektřiny bylo provedeno kvalifikovaným elektrikářem podle instrukcí výrobce a místních předpisů.
- Před zapnutím spotřebiče odstraňte veškerý obalový materiál a přepravní šrouby. V opačném případě může být pračka vážně poškozena.
- Před prvním praním oblečení je třeba spustit spotřebič na jeden prací cyklus bez prádla.
- Pokud je spotřebič vybaven jedním přívodem vody, musí být připojen ke studené vodě. Pokud spotřebič je vybaven dvěma přívody vody, musí být připojen ke studené a teplé vodě.
- Spotřebič je určen pouze pro použití v domácnosti a pouze k praní prádla vhodného pro praní v pračce.

- Hořlavé, výbušné nebo toxické látky se nesmějí používat.
- Nepoužívejte jako prací prostředky benzín, alkohol apod.
- Používejte pouze prací prostředky speciálně určené pro pračky.
- Je zakázáno prát v pračce koberce.
- Při vypouštění horké vody pračkou dávejte pozor, abyste se nepopálili.
- Nikdy nedoplňujte vodu ručně během praní.
- Po dokončení programu praní vyčkejte cca. 2 minuty, než se dvířka odblokují.
- Po dokončení praní ihned zastavte přívod vody a odpojte zástrčku přívodního kabelu ze síťové zásuvky.
- Nešplhejte ani nesedejte na horní kryt spotřebiče.
- Neopírejte se o dvířka pračky.
- Nezavírejte dvířka pračky velkou silou. Pokud je obtížné dvířka zavřít, zkontrolujte, zda v zavírání nebrání špatně vložený kus prádla nebo špatně rozložené prádlo v bubnu.
- Pračky určené pro použití v domácnosti nejsou určeny pro vestavbu.
- Upozornění pro zacházení s pračkou
 1. Přepravní šrouby musí být znovu nainstalovány pouze proškolenou osobou.
 2. Nahromaděnou vodu je nutno z pračky odčerpat.
 3. Zacházejte s pračkou opatrně. Nezvedejte pračku nikdy za vyčnívající části. Dvířka pračky nesmí být používána jako rukojeť během přepravy.
- Poznámky k likvidaci spotřebiče:



Toto označení znamená, že výrobek nesmí být v zemích EU likvidován společně s domovním odpadem. Aby nedošlo k případnému poškození životního prostředí nebo lidského zdraví neřízenou likvidací tohoto zařízení, recyklujte jej řádným způsobem a podpořte tak opětovné použití materiálů. Vyřazený spotřebič odevzdejte ve sběrném dvoře nebo kontaktujte prodejce, u kterého jste výrobek zakoupili. Tak bude zajištěna ekologická recyklace výrobku.

ČÁST 2: POPIS PRAČKY

Komponenty

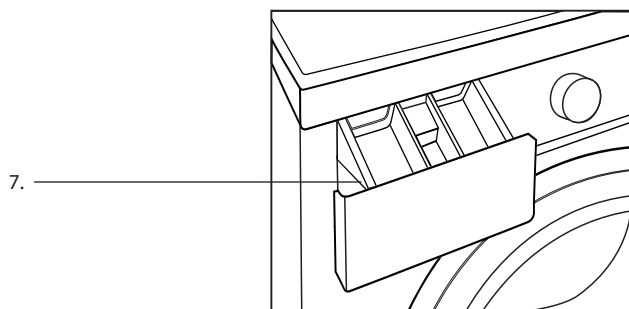
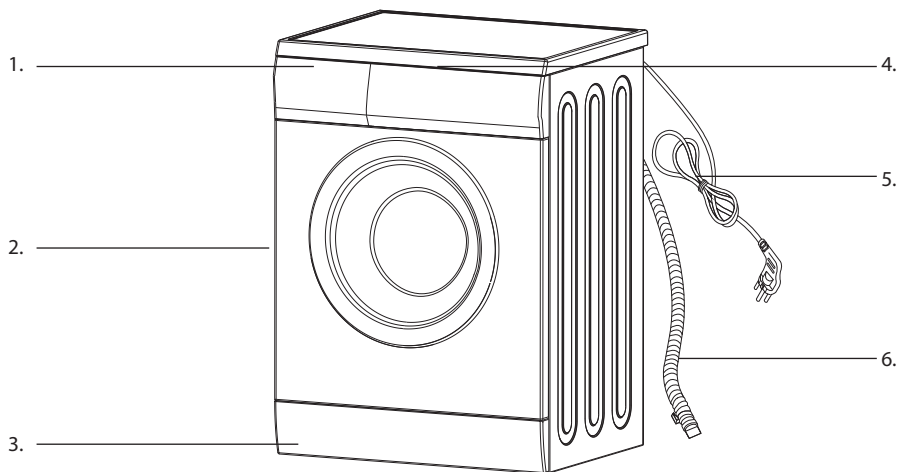

1. Zásuvka na prací prostředek
2. Dvířka
3. Servisní panel
4. Ovládací panel
5. Zástrčka přívodního kabelu
6. Vypouštěcí hadice
7. Zásobník na prací prostředek

Příslušenství

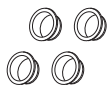

Záslepky
přepravních
otvorů



Přívodní
hadice C



Přívodní
hadice H
(volitelná)



Držák
vypouštěcí hadice
(volitelný)

ČÁST 3: INSTALACE PRAČKY

Rozbalení pračky

Rozbalte pračku a zkontrolujte, zda nebyla během přepravy poškozena.

Rovněž se ujistěte, že v balení jsou všechny části uvedené na straně 5.

Pokud byla pračka během přepravy poškozena nebo některá část chybí, obraťte se ihned na svého prodejce, popř. servisní středisko.

Likvidace obalových materiálů

Obalové materiály spotřebiče mohou být nebezpečné pro děti. Zlikvidujte je správně a umístěte mimo dosah dětí. Zlikvidujte obalové materiály v souladu s místně platnými právními předpisy. Nevyhazujte obalové materiály do smíšeného odpadu.

Odstranění přepravních šroubů

Před použitím pračky je třeba odstranit přepravní šrouby ze zadní části spotřebiče. Při odstraňování přepravních šroubů postupujte následovně:

1. Uvolněte všechny šrouby pomocí klíče a vyjměte je.
2. Do otvorů po šroubech vložte zásepky.
3. Přepravní šrouby dobře uschovejte pro případné použití v budoucnu.

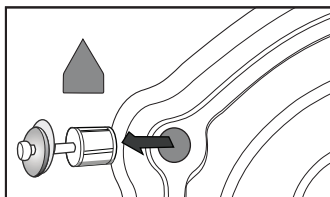

Výběr místa instalace

Před instalací pračky je třeba vybrat správné místo podle následujících požadavků:

- Pevný, suchý a rovný povrch (pokud není povrch rovný, je třeba pračku vyrovnat podle části „Nastavitelné nohy“).
- Neinstalujte pračku na místo, kde dopadá přímé sluneční světlo
- Zajistěte správnou ventilaci
- Teplota v místnosti musí být vyšší než 0 °C.
- Instalujte v dostatečné vzdálenosti od zdrojů tepla.

Ujistěte se, že pračka nestojí na přírodním kabelu.

Neinstalujte pračku na podlahu s kobercem.

Nastavitelné nohy

1. Při umísťování pračky nejprve zkontrolujte, zda jsou nohy pevně přišroubovány ke spotřebiči. Pokud ne, vraťte je do původní polohy pomocí ruky nebo klíče a dotáhněte matice pomocí klíče.
2. Po umístění pračky postupně zatlačte na čtyři rohy vrchního krytu pračky. Pokud není pračka při zatlačení stabilní, je třeba vyrovnat příslušné nohy.
3. Ujistěte, že je pračka umístěna na správném místě. Uvolněte matici pomocí klíče a otočte šroubem nohy, dokud se nebude zcela dotýkat podlahy. Stiskněte nohu jednou rukou a utáhněte matici pomocí klíče druhou rukou.
4. Po správném dotažení opět zatlačte na všechny rohy pračky a ujistěte, že je pračka vyrovnaná. Pokud je stále nestabilní, opakujte u nevyrovnaných rohů kroky 2 a 3.

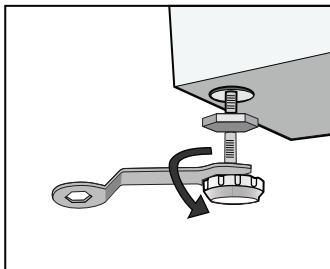

5. Položte kulatou nádobu (např. plechovku) na jednotlivé strany (levá, pravá, přední, zadní) horního krytu pračky. Pokud je plechovka stabilní, je pračka vyrovnaná. Pokud se kutálí, je třeba pračku vyrovnat. Směr kutálení vám ukáže, kde je třeba pračku vyrovnat. Pak zvyšte současně dvě nohy ve stejném směru, dokud nebude pračka vyrovnaná. Kroky 1 - 3 se opakují, aby byly spodní nohy těsně u země a matice byly řádně dotaženy.

Připojení přívodní hadice

Připojte přívodní hadici, jak je zobrazeno na obrázku.

U modelu s přívodem horké vody připojte ke kohoutku horké vody hadici pro horkou vodu. Spotřeba energie se u některých programů automaticky sníží.

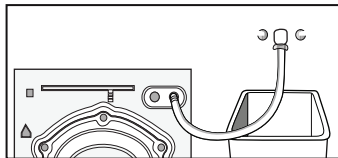

Instalace přívodní hadice

1. Připojte koleno ke kohoutku a zajistěte otáčením po směru hodinových ručiček.
2. Druhý konec přívodní hadice připojte k přívodnímu ventilu v zadní části pračky a řádně dotáhněte otáčením po směru hodinových ručiček.

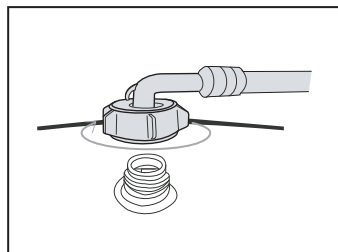

POZNÁMKA:

Pokud po připojení zpozorujete únik vody, opakujte výše uvedený postup. Pro připojení přívodu vody je použit nejběžnější typ kohoutku. Pokud je kohoutek čtvercový nebo příliš veliký, je třeba jej vyměnit za standardní kohoutek.

Umístění vypouštěcí hadice

Existují dva způsoby umístění konce vypouštěcí hadice.

1. Položte ji vedle vodního žlabu.

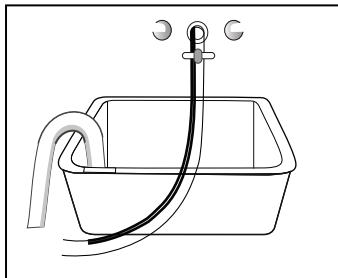

2. Připojte ji k výlevce umyvadla.

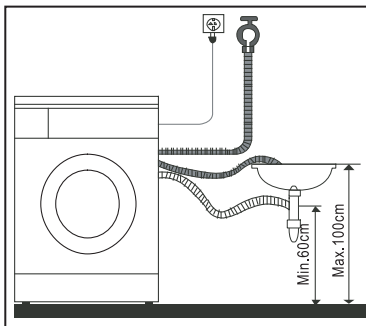
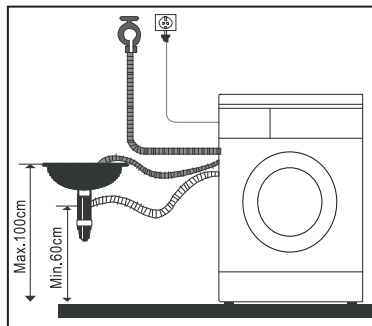

- Vodu může vypouštět nahoru nebo dolů, vypouštěcí hadice nesmí být instalována do výšky nad 100 cm a její konec nesmí být ponořen do vody.

Umístěte vypouštěcí hadici správně, aby nebyla poškozena podlaha možným unikem vody.

POZNÁMKA:

Pokud je pračka vybavena držákem vypouštěcí hadice, instalujte jej podle následujícího obrázku.

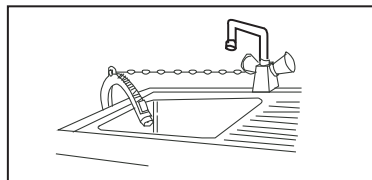

- Při instalaci vypouštěcí hadice můžete použít pro její zajištění provaz.
- Umístěte vypouštěcí hadici správně, aby nebyla poškozena podlaha možným unikem vody.

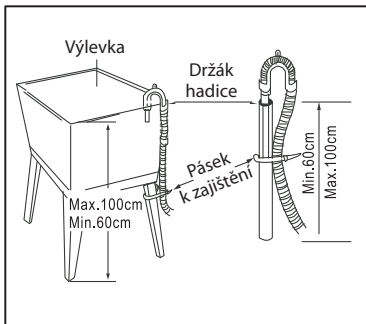

- Pokud je vypouštěcí hadice příliš dlouhá, nevkládejte ji do pračky, jelikož by to mohlo způsobit abnormální hluk.

Elektrické zapojení

- Jelikož maximální proud tohoto spotřebiče je 10 A, když je používána funkce ohřevu, ujistěte se, že systém zdroje energie (proud, napájecí napětí a vedení) ve vaší domácnosti splňuje běžné požadavky na zátěž takového elektrického spotřebiče.
- Připojte zástrčku přívodního kabelu do síťové zásuvky, která je správně instalována a uzemněna.
- Ujistěte se, že napájecí napětí ve vaší domácnosti odpovídá údajům uvedeným na typovém štítku vašeho spotřebiče.
- Zástrčka přívodní kabelu musí odpovídat síťové zásuvce a kryt musí být řádně a efektivně uzemněn.

- Nepoužívejte více účelové zástrčky nebo zásuvky, např. prodlužovací kabely.
- Nedotýkejte se zástrčky ani kabelu mokřými rukama.
- Při zapojování nebo odpojování zástrčky vždy pevně uchopte zástrčku, nikoliv přívodní kabel. Nevytahujte přívodní kabel silou.
- Pokud je přívodní kabel poškozen nebo vykazuje známky poškození, je třeba, aby byl vyměněn pouze výrobcem nebo v autorizovaném servisním středisku.

VAROVÁNÍ:

- 1. Tento spotřebič musí být řádně uzemněn. Pokud dojde ke zkratu, může správné uzemnění snížit riziko úrazu elektrickým proudem. Spotřebič je vybaven přívodním kabelem, který obsahuje zástrčku, uzemňovací kolík v uzemňovací koncovce.**
- 2. Pračka by měla být zapojena do samostatného elektrického obvodu než ostatní spotřebiče. V opačném případě může dojít k poškození ochrany napájení nebo vyhoření pojistky.**

ČÁST 4: PROVOZ PRAČKY

Kontrola a příprava před praním

Přečtěte si pozorně tyto způsoby používání, abyste zabránili potížím při používání pračky nebo poškození prádla.

Zkontrolujte, zda první prané prádlo neztratilo barvu.

Poté, co pro praní neviditelných rohů oblečení použijete bílý ručník s trochou tekutého pracího prostředku, zkontrolujte, zda zůstaly na bílém ručníku skvrny od původní barvy oblečení.

Šátky nebo oblečení, které snadno ztrácí barvu, perte odděleně.

Pro odstranění skvrn na rukávech, límečcích a kapsách použijte tekutý prací prostředek a jemně je očistěte kartáčkem. Nakonec vložte prádlo do pračky, abyste zajistili ideální výsledky praní.

Prádlo citlivé na teplotu perte podle pokynů na štítku prádla. V opačném případě může dojít ke ztrátě barvy nebo poškození.

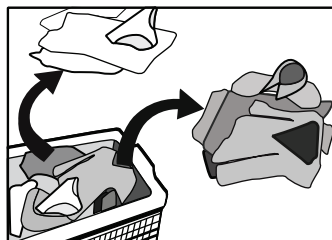

Pamatujte:

Nikdy nenechávejte prádlo určené pro praní v pračce příliš dlouhou dobu.

Jinak může dojít ke vzniku plísní a skvrn. Proto perte prádlo včas.

Prádlo může rovněž změnit barvu nebo se poškodit, pokud není práno při doporučené teplotě.

Prádlo nevhodné pro praní v pračce

Prádlo, které může být ponořením do vody zdeformováno.

Kravaty, vesty, westernové oblečení, speciální kusy oděvu apod. se mohou srazit, pokud jsou ponořeny do vody, změnit barvu při použití funkce odstředění umělých vláken apod.

Oblečení s volány, s výšivkou apod. může být ponořením do vody zdeformováno. Mezi bavlněnými a vlněnými materiály se oblečení, jako například hedvábí, oblečení z kožešiny nebo kožešinové doplňky, snadno zdeformuje.

Oblečení s dekorací, dlouhé šaty a tradiční oblečení apod. jsou výrobky, které snadno ztratí barvu.

Neperte v pračce prádlo, které nemá materiálův štítek nebo u kterého nevíte, jak je prát.

Nikdy neperte prádlo zašpiněné od chemikálií, jako je benzín, petrolej, benzen, ředidlo nebo alkohol.

Dbajte opatrnosti s ohledem na prací prostředek

Prací prostředek s nízkou tvorbou bublin, prací prášek nebo speciální prací prášek pro bubny praček by měl být vybrán podle typu vlákna (bavlna, syntetika, jemné a vlněné prádlo), barvy, teploty praní, stupně znečištění a způsobu znečištění. Jinak by se mohlo vytvořit větší množství bublin a přetéci přes zásuvku pracího prostředku a způsobit tak možné škody na majetku.

Bélidlo je zpravidla alkalického typu a může poškodit prádlo, proto jej doporučujeme používat jen co nejméně.

Práškový prací prostředek může snadno zanechat zbytky na prádlo a následně pak nepříjemně zapáchat a je třeba jej účinně vymáchat.

Prací prostředek se velmi špatně rozpouští, pokud je ho příliš mnoho nebo je teplota příliš nízká. Může tak snadno ulpět na oblečení, v hadicích nebo pračce a následně tak zašpinit další prádlo.

Pro praní je třeba zohlednit hmotnost prádla, míru zašpinění, tvrdost vody a doporučení výrobce prádla i pracího prášku. Kontaktujte vašeho dodavatele vody, abyste se informovali o stupni tvrdosti vody, pokud si nejste jisti.

POZNÁMKA:

Prací prostředek a přísady uchovávejte na místech mimo dosah dětí.

Vyjměte všechny předměty z kapes.

Zkontrolujte kapsy oblečení, které má být vloženo do pračky, vyprázdněte obsah kapes, např. mince, jinak může dojít k poškození pračky nebo jiným potížím.

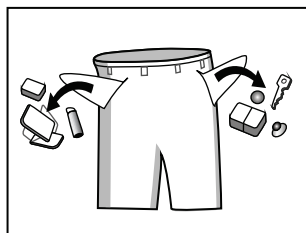

Prádlo je třeba roztřídit podle následujících kritérií:

Typy symbolů na štítcích oblečení: prádlo je roztříděno na bavlnu, směsné vlákno, syntetické vlákno, hedvábí, vlnu a umělé vlákno.

Barva: musí být určeno bílé a barevné prádlo. Všechny nové barevné kusy prádla by měly být prány odděleně.

Velikost: prádlo různých velikostí je práno společně pro zvýšení účinnosti praní.

Citlivost: jemné prádlo je třeba prát odděleně. Pro nové vlněné prádlo, záclony a hedvábí je třeba zvolit vhodný a šetrný prací program. Zkontrolujte štítek na všech kusech prádla.

Oblečení je třeba před vložením do pračky roztřídit. Před praním záclon odstraňte háčky, pokud jsou jimi záclony opatřeny.

Ozdoby na oblečení mohou poškodit pračku. Oblečení s knoflíky nebo výšivkou musí být před vložením do pračky otočeno na rub.

Praní zapínání:

Zipy je třeba zapnout a knoflíky nebo háčky zajistit. Uvolněné pásky nebo stuhy je třeba zavázat.

Důležité

Doporučujeme vložit podprsenky do obalu pro polštář se zipem nebo knoflíky, aby možné uvolněná kostice z podprsenky nepoškodilo pračku.

Zvláště jemné prádlo, jako jsou záclony s tkalounem, rovná saka, malé kusy prádla (silonové ponožky, kapesník, kravata apod.) je třeba vkládat do speciální pracích vaků.

Při praní velkých a těžkých kusů prádla, jako jsou ručníky, džinsy, bundy apod. může snadno dojít k nevyvážení pračky a následnému upozornění z důvodu nevyvážení. Proto doporučujeme přidat jeden nebo dva kusy prádla, aby došlo k vyvážení prádla v pračce.

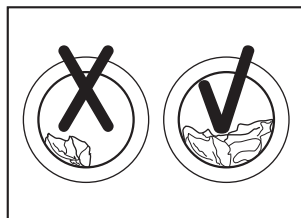
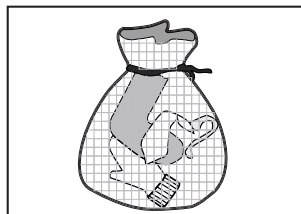

Odstranění prachu, skvrn a zvířecích chlupů z oblečení.

Oblečení může být poškozeno a výsledek praní může být narušen, pokud neodstraníte předem prach, skvrny nebo zvířecí chlupy.

Ochrana dětské pokožky

Dětské oděvy (dětské oblečení a ručníky) včetně plen je třeba prát odděleně.

Pokud jsou prány společně s oblečením pro dospělé, mohou být infikovány. Doba máchání může být navýšena, aby bylo zajištěno důkladné máchání a odstranění zbytků pracího prostředku.

Doporučujeme, aby silně zašpiněné části oblečení, jako jsou bílé ponožky, límečky a rukávy apod., byly před vložením do pračky předeprány v ruce, aby byl dosažen ideální výsledek praní.

Používejte sypký nebo tekutý prací prášek. Pokud je použito mýdlo, mohou zůstat v rozích prádla zbytky mýdla.

Ověření kapacity praní:

Nevkládejte příliš mnoho prádla; jinak to může nepříznivě ovlivnit výsledek praní. Dle následující tabulky zjistíte, jaké maximální množství prádla je možné do pračky vložit.

Typ tkaniny	Maximální množství prádla		
	6,0 kg	7,0 kg	8,0 kg
Bavlna	6,0 kg	7,0 kg	8,0 kg
Syntetika	3,0 kg	3,5 kg	4,0 kg
Vlna	2,0 kg	2,0 kg	2,0 kg
Hedvábí	2,5 kg	2,5 kg	2,5 kg

Oblečení, které snadno pouští vlákna, je třeba otočit a prát na rub.

Oblečení, které snadno pouští vlákna, je třeba prát odděleně, jinak jiné prádlo může být snadno „zašpiněno“ od vláken. Je doporučeno tedy prát zvláště černé prádlo a bavlněné prádlo odděleně, jelikož by se mohla uvolněná vlákna snadno přilepit na prádlo.

Zkontrolujte prádlo před vložením do pračky.

V pračce neperte voděodolné materiály (oblečení na lyže, outdoorové oblečení, závěsy apod.).

Takové prádlo je vyrobeno z materiálu, který není snadné namočit ve vodě, proto je lepší vodě odolné prádlo v pračce neprát. Jinak by mohlo dojít k přetečení pračky nebo abnormálním vibracím a následnému poškození při odčerpávání a odstředění. (Jako jsou venkovní polštáře, pláštěnky, deštníky, oblečení na lyže, plachty na auta, spacáky apod.).

Varování během vypouštění

Vypouštění u normálního oblečení:

Voda z prádla je odváděna skrz vypouštěcí hadici.

Vypouštění u vodě odolných materiálů a jiných materiálů:

Při praní vodě odolného oblečení nebo vláknitého oblečení není možné vypustit vodu, neboť je voda odváděna v jednom směru tak, že excentricita pračky je příliš vysoká a může to tak způsobit příliš velkou vibraci nebo nežádoucí pohyby.

Rychlé spuštění

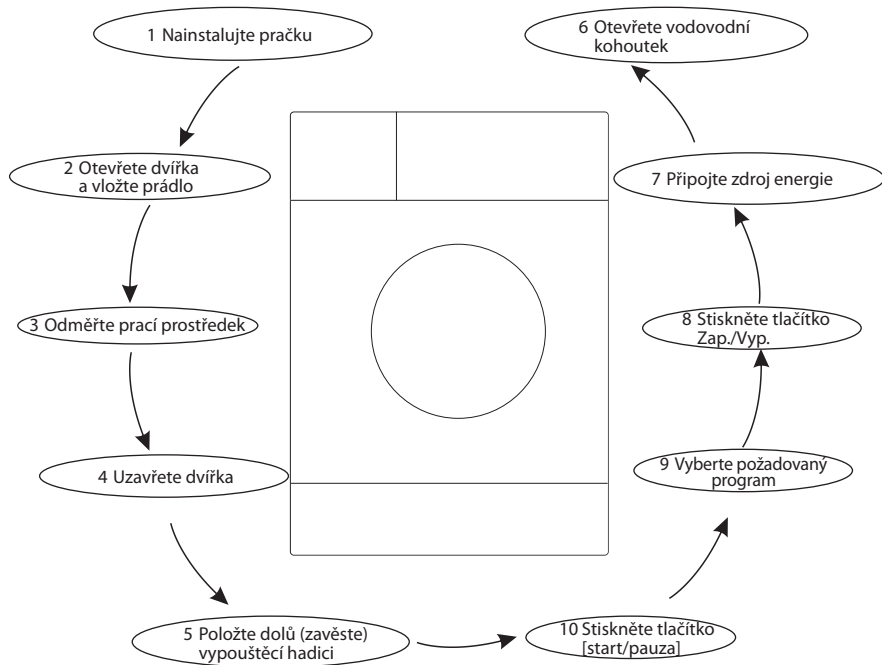

POZNÁMKY - po dokončení praní:

- 1. Po dokončení praní se ozve zvukový signál;**
- 2. Uzavřete vodovodní kohoutek.**
- 3. Stiskněte tlačítko napájení a vytáhněte zástrčku přírodního kabelu.**

Ovládací panel

Vypínač Zap./Vyp.
Stiskněte jednou pro zapnutí pračky, stiskněte podruhé pro vypnutí pračky.

The diagram shows the control panel with various buttons and a central display. Callouts point to: 'Vypínač Zap./Vyp.' (power button), 'Tlačítko Start/pauza' (start/pause button), 'Nastavení funkcí' (function settings), 'Program' (program selection), and 'Vypínač Zap./Vyp.' (power button).

Tlačítko Start/pauza
Stiskněte toto tlačítko pro spuštění nebo pozastavení pracího cyklu

Nastavení funkcí
Stiskněte opakovaně toto tlačítko pro nastavení teploty vody, doby praní, počtu máchání, rychlosti odstřeďování apod.

Program
Umožnění pohodlné praní oblečení pomocí různých programů.

POZNÁMKY - po dokončení praní:

1. Tabulka ovládacího panelu je určena pro několik modelů současně, řiďte se informacemi na vlastním produktu.
2. Ovládací panel se může změnit bez předchozího upozornění. Pro konzultaci navštivte webovou stránku výrobce pračky nebo zavolejte na zákaznickou linku.
3. Pokud světelné indikátory Rychlost (600, 800, 1 000, 1 200, 1 400) nesvítlí, znamená to, že je rychlost 0.

Prací cyklus pro vlnu této pračky byl schválen společností The Woolmark Company pro praní vlněných výrobků, které lze prát v pračce, za předpokladu, že budou dodrženy pokyny pro praní uvedené na etiketě uvnitř oděvu a pokyny výrobce této pračky. „Wool Mark“ je dostupná funkce pouze pro modely PLD 1483 Crown a PLDS 1483 Crown.

První praní

Před prvním praním prádla je nutno spustit spotřebič na jeden prací cyklus bez prádla.

1. Zapojte zástrčku přívodního kabelu do síťové zásuvky a otevřete vodovodní ventil.
2. Nasypte malé množství pracího prostředku do zásobníku a zavřete jej.
3. Stiskněte tlačítko „Zap./Vyp.“.
4. Stiskněte tlačítko „Start/Pauza“.

Zásuvka na prací prostředek je rozdělena následovně:

I: Prací prostředek pro předpírku nebo prací prášek.

II: Hlavní prací prostředek

☞: Prací přísady, jako například avivážní prostředek nebo prostředek pro zlepšení adheze.

Vložení pracího prostředku do pračky.

1. Vysuňte zásuvku pro prací prostředky.
2. Nasypte prací prostředek pro předpírku do oddělení I, pokud je to nutné.
3. Nasypte prací prostředek do oddělení II.
4. Nalijte aviváž do oddělení ☞ (pokud je to nutné).

POZNÁMKY:

- ***Pokud používáte koncentrovaný prací prášek nebo aviváž, ujistěte se před vložením do zásuvky na prací prostředek, že se snad rozpouští ve vodě, abyste zabránili možnému ucpání nebo přetečení pračky.***
- ***Abyste zajistili správné výsledky praní s nízkou spotřebou vody a energie, je třeba vybrat nejvhodnější prací prostředek pro danou teplotu.***

Spuštění pračky

Zapojte zástrčku přívodního kabelu do síťové zásuvky. Zkontrolujte, zda jsou hadice přívodu a odvodu vody správně zapojeny. Otevřete přívod vody.

Do bubnu pračky vložte prádlo určené k praní a přidejte prací prostředek a prostředek pro zlepšení adheze. Poté stiskněte tlačítko „Zap./Vyp.“, vyberte vhodný prací program a doplňkové funkce, a pak stiskněte tlačítko „Start/Pauza“.

Výběr pracího programu

Prací program je třeba vybrat v závislosti na typu, kvalitě a míře zašpinění prádla určeného k praní v kombinaci s následující tabulkou teplot.

90 °C	Silně zašpiněné, čisté bílé bavlněné nebo lněné prádlo (např. ubrusy, ručníky, prostěradla, povlečení apod.).
60 °C	Mírně zašpiněné, barevné lněné, bavlněné nebo syntetické prádlo s určitou mírou změny barev (např. trička, noční košile, pyžamo); mírně zašpiněné čisté bílé lněné prádlo
40 °C, 30 °C, 30 °C Studená voda	Běžně zašpiněné prádlo (například: syntetické a vlněné prádlo).

Nejprve otočte voličem programů a vyberte příslušný program podle typu prádla. Poté vyberte teplotu podle míry zašpinění. Obecně platí, že čím vyšší teplota, tím vyšší spotřeba energie. Nakonec vyberte rychlost otáčení. Čím vyšší rychlost je vybrána, tím sušší bude prádlo po odstředění, ale tím více bude pračka hlučnější.

Povrch jemných tkanin se může zvrásnit a životnost prádla tak může být zkrácena.

PROSÍM POZOR: Abyste ochránili některé druhy jemného prádla, zvolte nižší rychlost odstředění. Hlavní práci program závisí na typu prádla určeného k praní následujícím způsobem:

- **Bavlna**

Vyberte tento program pro praní denně používaného prádla. Doba praní je dostatečně dlouhá s velmi silným efektem praní. Doporučujeme prát běžné každodenní prádlo např. prostěradla, povlečení, župan, spodní prádlo apod.

- **Bavlna EKO**

Tento program slouží ke zvýšení účinku praní, protože je prodloužena doba hlavního praní.

Tento program je vhodný pro praní dětského prádla nebo prádla alergiků.

- **Syntetika**

Vyberte tento program pro praní denně používaného jemného prádla. Tento program je krátký v porovnání s programy bavlny a intenzita účinku praní je rovněž nižší. Doporučujeme prát syntetické prádlo např. košile, saka, prádla ze směsi tkanin. Pro praní záclon a krajkového prádla vyberte rovněž program Syntetika. Pro praní pleteného prádla je třeba snížit množství pracího prostředku, neboť volná struktura vzoru může snadno tvořit větší množství bublin.

- **Jemné**

Vyberte tento program pro praní jemného prádla. Jeho intenzita praní je jemnější a rychlost otáčení menší ve srovnání s programem „Syntetika“. Je doporučen pro prádlo, které se musí prát jemně.

- **Vlna**

Tento program vyberte pouze pro vlněné prádlo, které je vhodné pro praní v pračce.

Vyberte rovněž správnou teplotu podle štítků na prádle určeném pro praní pračce. Navíc je třeba použít i speciální prací prášek určený pro vlněné prádlo.

- **Dětské**

Program praní dětského prádla s extra mácháním, aby bylo dětské oblečení čistší a vyšší výkon máchání pro ochranu dětské pokožky.

- **Barevné**

Tento program můžete vybrat pro praní oblečení jasných barev, aby byly jasné barvy lépe chráněny.

- **Rychlý program**

Tento program je vhodný pro mírně zašpiněné prádlo.

- **Pouze odstředování**

Samostatný program pouze pro odstředování. Mýdlovou vodu nebo vodu z máchání je třeba před odstředěním vypustit.

- **Máchání a odstředování**

Samostatný program pro máchání a odstředování.

- **Pouze vypouštění**

Samostatný program pouze pro vypouštění.

- **Mix**

Tento program můžete vybrat pro praní velmi znečištěného oblečení, které vyžaduje mnohem více času a intenzity praní. Používá se pro každodenní oblečení pro bavlnu, jako například prostěradla, povlaky na polštáře, župany a spodní prádlo.

- **Sportovní oděvy**

Vyberte tento program pro praní oděvů pro aktivní trávení času.

- **Džíny**

Tento program je speciálně navržen pro praní džín.

- **Ruční praní**

Jako u několika mírně znečištěných kusů oblečení je výchozí teplota praní studená.

Hlavní funkci můžete vybrat následovně:

- **Předpírka**

Funkce předpírky umožňuje zajistit extra praní před hlavním praním.

- **Rychlé praní**

Tato funkce umožňuje snížit dobu praní.

- **Extra máchání**

Pro prádlo bude v případě této volby použito extra máchání.

- **Odložený start**

Pomocí tohoto tlačítka lze nastavit funkci odloženého startu s časem odložení 0 - 24 hodin.

Nastavení funkce odloženého startu:

1. Vyberte program;
2. Stiskněte tlačítko Odložený start pro nastavení času.
3. Stiskněte tlačítko Start/Pauza pro aktivaci funkce odloženého startu.

Zrušení funkce odložený start:

Stiskněte opakovaně tlačítko Odložený start tak, aby se na displeji zobrazilo 0h.

Poznámky: Pokud dojde k přerušení dodávky elektrické energie, zatímco je pračka v provozu, speciální paměť uloží program, a jakmile je dodávka obnovena, bude pokračovat v praní.

- **Přidání prádla**

Tuto operaci lze provést během pracího programu. Když se buben pračky stále otáčí a v bubnu je velké množství vody s vysokou teplotou. Tato situace je nebezpečná a proto nelze dvířka silou otevřít. Stiskněte tlačítko «Start/Pause» na 3 sek. pro přidání a začněte přidávat oblečení uprostřed funkce.

Postupujte níže uvedenými kroky:

1. Počkejte, dokud se buben nepřestane otáčet.
2. Zámek dvířek se odemkne.
3. Po vložení požadovaného oblečení uzavřete dvířka a znovu stiskněte tlačítko «Start/Pause».

- **Dětský zámek**

Vyberte tuto funkci, abyste dětem zabránili v nežádoucím přenastavení programu. Po zapnutí funkce nebude žádné tlačítko s výjimkou tlačítka Zap./Vyp. funkční. Když stisknete tlačítko Zap./Vyp., pračka se vypne. Když znovu stisknete znovu tlačítko Zap./Vyp., bude si pračka pamatovat dětský zámek i program při vypnutí.

Pro aktivaci dětského zámku stiskněte a podržte během praní tlačítko Máchání a Předpírka déle než 2,5 sekundy - zazní zvukový signál, tlačítko Start/Pauza a otočný ovladač nebude možné používat. Pro deaktivaci dětského zámku stiskněte a podržte tato tlačítka po dobu 2,5 sekundy - zazní zvukový signál. Pokud je přerušena dodávka elektrické energie, bude dětský zámek rovněž zrušen. Dětský zámek nebude zrušen, ani po dokončení pracího programu.

- **Funkce odstranění bublin**

Funkce kontroly bublin: Nadbytečné bubliny se objeví, pokud bylo vloženo příliš mnoho pracího prostředku, který ovlivní účinky praní a máchání. Tato funkce umožňuje automaticky kontrolovat a odstraňovat nadbytečné množství bublin, pokud bylo zaznamenáno zvýšené množství bublin.

Tabulka pracích programů

Postup	Množství (kg)		Zásobník na prací prostředek			Odložený start	Rychlé praní	Extra máchání	Předpirka	Výchozí TEPLOTA (°C)	Výchozí čas (min.)		Výchozí rychlost (ot./min.)	
	6,0	7,0	8,0	Oddělení I	Oddělení II						Příhrádka pro aviváž	1:200	1:400	1:200
Bavlna	6,0	7,0	8,0	○	●	○	○	○	○	40	2:40	2:40	800	800
Bavlna EKO	6,0	7,0	8,0	○	○	○	○	○	○	60	2:53/2:58	2:53	1:200	1:400
Džiny	3,0	3,5	4,0	○	○	○	○	○	○	60	1:45	1:45	800	800
Barevné	3,0	3,5	4,0	○	○	○	○	○	○	Studená	1:10	1:10	1:000	1:000
Rychlý program	2,0	2,0	2,0	○	○	○	○	○	○	Studená	0:15	0:15	800	800
Ruční praní	6,0	7,0	8,0	○	○	○	○	○	○	Studená	1:00	1:00	800	800
Máchání a odstředování	6,0	7,0	8,0	○	○	○	○	○	○	-	0:20	0:20	1:000	1:000
Pouze odstředování	6,0	7,0	8,0	○	○	○	○	○	○	-	0:12	0:12	1:000	1:000
Pouze vypouštění	6,0	7,0	8,0	○	○	○	○	○	○	-	0:01	0:01	-	-
Vlna	2,0	2,0	2,0	○	○	○	○	○	○	40	1:07	1:07	600	600
Jemné	2,5	2,5	2,5	○	○	○	○	○	○	30	0:50	0:50	600	600
Mix	2,5	2,5	2,5	○	○	○	○	○	○	40	1:13	1:13	800	800
Syntetika	2,5	2,5	2,5	○	○	○	○	○	○	40	1:40	1:40	800	800
Sportovní oděvy	6,0	7,0	8,0	○	○	○	○	○	○	40	0:45	0:45	800	800
Dětské oblečení	6,0	7,0	8,0	○	○	○	○	○	○	30	1:20	1:20	800	800

Energetická třída je A+++ Program pro testování spotřeby energie: Bavlna EKO 60/40 °C, Rychlost: nejvyšší rychlost; ostatní jako výchozí.

„Bavlna EKO 60/40 °C“ znamená program „standardní bavlna 60/40 °C“ a standardní prací programy, ke kterým se vztahují informace na štítku a informačním listě, a které jsou vhodné pro praní normálně zašpiněného bavlněného prádla; jedná se o neefektivnější program co do kombinace spotřeby energie a vody u praní tohoto typu bavlněného prádla; skutečná teplota vody se může lišit od teploty deklarované v pracím programu.

● Prostředek nutný ○ Prostředek volitelný X Prostředek není nutný

Poznámky: Údaje v této tabulce jsou pouze pro referenci. Skutečné údaje se mohou lišit od údajů uvedených v této tabulce.

ČÁST 5: ÚDRŽBA

Před zahájením údržby odpojte zástrčku přívodního kabelu ze síťové zásuvky nebo vypněte elektrický obvod, ve kterém je pračka zapojena, a uzavřete přívodní kohoutky.

VAROVÁNÍ:

- **Je zakázáno používat rozpouštědla, neboť by mohly poškodit pračku, navíc jsou vypouštěny toxické plyny a mohly by explodovat.**
- **Nevystavujte pračku kapající nebo stříkající vodě nebo jiné tekutině. Nemyjte pračku vodou.**
- **Pro čištění pračky je zakázáno používat čisticí prostředky obsahující PCMX.**

Čištění a údržba vnějšího povrchu pračky

Správná údržba pračky může prodloužit její životnost. Pokud je to nutné, otřete vnější povrch měkkou houbičkou namočenou ve vodě s trochou neutrálního čisticího prostředku bez brusného účinku. Ihned otřete suchou čistou utěrkou. Nepoužívejte ostré předměty, které by mohly vnější povrch poškrábat.

POZNÁMKA:

Je zakázáno používat kyselinu mravenčí, její náhražky nebo jiné podobné látky.

Čištění bubnu

Rez vytvořená uvnitř bubnu by měla být okamžitě odstraněna pomocí čisticího prostředku bez chlóru. Nikdy nepoužívejte drátěnku.

Zacházení se zamrzlou pračkou

Pokud teplota spadne pod nulu a vaše pračka zamrzne, je třeba:

1. Odpojit zástrčku přívodního kabelu ze síťové zásuvky.
2. Omýt vodovodní ventil teplou vodou, aby se uvolnila přívodní hadice.
3. Odmontovat přívodní hadici a namočit ji v teplé vodě.
4. Nalít teplou vodu do bubnu pračky a vyčkat 10 minut.
5. Znovu připojit přívodní hadici ke kohoutku a zkontrolovat přívod a odvod, zda fungují normálně.

POZNÁMKA:

Pokud budete používat pračku, ujistěte se, že okolní teplota je nad nulou.

Ochrana proti zamrznutí

Pokud je pračka umístěna v místnosti, kde hrozí její zamrznutí, odčerpejte zbývající vodu uvnitř vypouštěcí a přívodní hadice.

Odčerpání zbývající vody z přívodní hadice:

1. Uzavřete kohoutek.
2. Odšroubujte přívodní hadici od kohoutku a její konec vložte do vhodné nádoby.
3. Spusťte jakýkoli program s výjimkou jednotlivého praní nebo vypouštění. Voda bude odčerpána z přívodní hadice asi za 40 sekund (pokud tam nějaká je).
4. Znovu připojte přívodní hadici ke kohoutku.

Odčerpání zbývající vody z vypouštěcího čerpadla

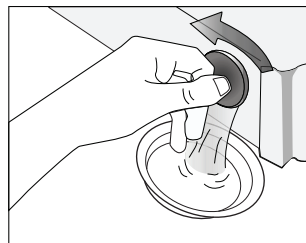

VAROVÁNÍ:

Abyste zabránili popálení, mělo by k odčerpání vody dojít poté, co voda uvnitř pračky zchladne.

Čištění zásuvky na prací prostředek

Čištění zásuvky na prací prostředek

1. Stiskněte bezpečnostní záračku označenou šipkou v oddělení pro aviváž.
2. Zdvihněte záračku a vyjměte kryt aviváže a omyjte jednotlivá oddělení vodou.
3. Nasadte kryt aviváže zpět a zasuňte zásuvku na prací prostředek zpět do pračky.

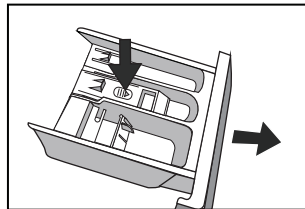

Čištění vstupního filtru

Vstupní filtr je třeba čistit, pokud není po otevření vodovodního kohoutku k dispozici žádná nebo jen nedostatečné množství vody.

Čištění filtru kohoutku.

1. Uzavřete kohoutek.
2. Spusťte jakýkoli program s výjimkou Praní nebo Vypouštění.
3. Stiskněte tlačítko „Start/Pauza“ a nechte prací program běžet asi 40 sekund.
4. Odmontujte přívodní hadici od kohoutku.
5. Propláchněte filtr vodou.
6. Znovu připojte přívodní hadici.

Čištění filtru v pračce:

1. Odmontujte přívodní hadici ze zadní strany pračky.
2. Vytáhněte filtr pomocí dlouhých kleští, opláchněte pod vodou a nainstalujte zpět.
3. Znovu připojte přívodní hadici.
4. Otevřete kohoutek a ujistěte se, že voda nikde neuniká.
5. Uzavřete kohoutek.

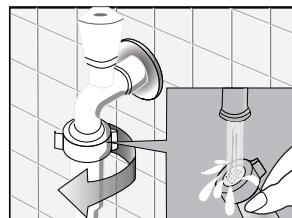
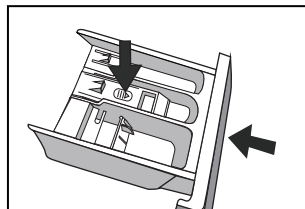
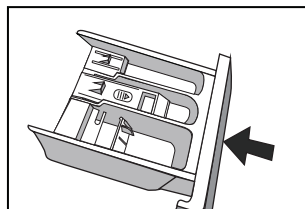

POZNÁMKA:

Obecně platí, že filtr kohoutku se čistí jako první a teprve poté se čistí filtr v pračce.

Pokud vyčistíte pouze filtr v pračce jako, bude třeba opakovat kroky 1-3 u čištění filtru kohoutku.

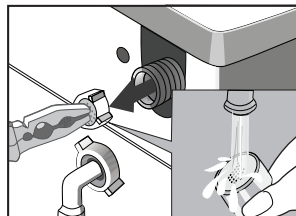
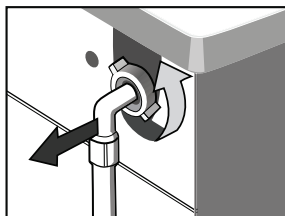

VAROVÁNÍ:

Před čištěním odpojte zástrčku přívodního kabelu ze síťové zásuvky, aby nedošlo k úrazu elektrickým proudem.

Po použití pračky odpojte zástrčku přívodního kabelu ze síťové zásuvky a zavřete dvířka pračky, abyste zabránili dětem si s pračkou hrát.

Odstranění cizích předmětů

Filter vypouštěcího čerpadla:

Filter vypouštěcího čerpadla zachytává malé a drobné cizí předměty z praní.

Pravidelně filtr čistěte, abyste zajistili správný chod pračky.

VAROVÁNÍ:

Abyste zabránili popálení, mělo by k odčerpání vody dojít poté, co voda uvnitř pračky zchladne.

Čištění čerpadla

Důležité

Podle míry znečištění a četnosti praní je třeba pravidelně kontrolovat a čistit filtr.

Čerpadlo by mělo být zkontrolováno, pokud se pračka nevyprazdňuje nebo neodstřeďuje; pračka vydává během vypouštění neobvyklý hluk z důvodu existence objektů, jako například spínacích špendlíků, mincí apod. blokujících čerpadlo.

Postupujte následovně:

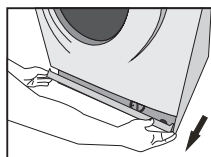

Otevřete servisní panel

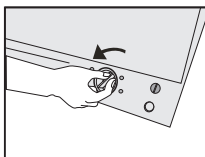

Vyšroubujte kryt čerpadla

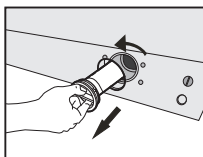

Odstraňte kryt čerpadla

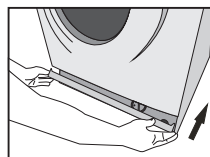

Uzavřete servisní panel

- 1 Odpojte pračku.
- 2 Pokud je to nezbytné, vyčkejte, než voda uvnitř pračka zchladne.
- 3 Otevřete servisní panel. Umístěte nádobu pro přebytečnou vodu.
- 4 Jakmile již voda nevytéká, odšroubujte kryt čerpadla a vyjměte jej. Vždy mějte po ruce utěrku, abyste setřeli případný únik vody při odstranění krytu.
- 5 Odstraňte cizí předměty z filtru čerpadla jeho otočením.
- 6 Našroubujte kryt čerpadla zpět.
- 7 Uzavřete servisní panel.

VAROVÁNÍ:

Pokud se spotřebič používá, může být v závislosti na zvoleném programu uvnitř čerpadla horká voda. Nikdy neodstraňujte kryt čerpadla během praní; vždy vyčkejte, než je praní dokončeno a pračka je prázdná. Při nasazování krytu se ujistěte se, že je pečlivě a řádně nasazen, abyste zabránili úniku vody a možnému odstranění dětmi.

Řešení problémů

Problémy	Příčina	Řešení
Pračka se nezapnula.		Zkontrolujte, zda jsou dvířka uzavřena. Zkontrolujte, zda je zástrčka přívodního kabelu správně připojena do síťové zásuvky. Zkontrolujte, zda je vodovodní kohoutek otevřen. Zkontrolujte, zda jste stiskli tlačítko „Start/Pauza“. Zkontrolujte, zda jste stiskli tlačítko „Zap./Vyp.“.
Dvířka nelze otevřít.	Je aktivován bezpečnostní mechanismus, který udržuje dvířka pračky uzamčená po určitou dobu po dokončení pracího programu.	Odpojte přívodní kabel.
Chyba ohřevu	NTC je poškozen a tepelná hadice stárne.	Můžete normálně prát prádlo. Pouze není možné používat praní s ohřevem. Kontaktujte servisní středisko.
Únik vody	Spojení přívodní nebo vypouštěcí hadic a kohoutkem nebo pračkou není pevné. Vypouštěcí hadice v místnosti je ucpaná.	Zkontrolujte a dotáhněte spojení hadic. Vyčistěte vypouštěcí hadici a požádejte servisní středisko o opravu, pokud je to třeba.
Voda přetekla z dolní části pračky.	Přívodní hadice není pevně připojena. Z vypouštěcí hadice uniká voda.	Opravte připojení přívodní hadice. Vyměňte vypouštěcí hadici.
Indikátory nebo displej nesvítí.	Pračka není připojená k síti. Problém se základní deskou. Problém s propojením.	Zkontrolujte, zda nebyla přerušena dodávka elektřiny, a zapojte zástrčku přívodního kabelu správně do síťové zásuvky. Pokud ne, kontaktujte autorizovaný servis.
Zbytky pracího prostředku v zásobníku	Prací prostředek je vlhký a koncentrovaný.	Vyčistěte zásobník na prací prostředek. Použijte tekutý prací prostředek nebo speciální prací prostředky pro buben.
Účinek praní není dobrý	Oblečení bylo příliš znečištěné. Bylo použito nedostatečné množství pracího prostředku.	Zkontrolujte, zda jste odstranili přepravní šrouby. Zkontrolujte, zda je pračka instalována na pevném a rovném povrchu.
Neobvyklý hluk Velké vibrace		Zkontrolujte, zda v bubnu pračky nejsou sponky nebo kovové předměty. Zkontrolujte, zda jsou nohy pračky vyrovnané.











Odstraňování problémů













LED indikátory na displeji	Popis	Příčina	Řešení
<i>E30</i>	Problém uzamknutí dvířek	Dvířka nejsou správně uzavřena.	Po uzavření dvířek znovu spusťte.
		Pokud problémy přetrvávají, zavolejte prosím na servisní linku.	
<i>E10</i>	Problém vstřikování vody během praní	Kohoutek není otevřen nebo voda teče příliš pomalu. Filtr přívodního ventilu je blokován. Přívodní hadice je zkroucená. Pokud není dodávána voda	Otevřete kohoutek nebo počkejte, dokud se neobnoví normální přívod vody. Zkontrolujte filtr přívodního ventilu. Narovnejte vodovodní hadici Zkontrolujte ostatní kohoutky v místnosti.
		Pokud problémy přetrvávají, zavolejte prosím na servisní linku.	
<i>E21</i>	Problém vypouštění během praní	Vypouštěcí hadice je blokována nebo zkroucená Vypouštěcí čerpadlo je blokováno	Umyjte a narovnejte vypouštěcí hadici. Umyjte filtr vypouštěcího čerpadla
		Pokud problémy přetrvávají, zavolejte prosím na servisní linku.	
Kontaktujte autorizované servisní středisko, pokud se vyskytne jakýkoliv jiný zde neuvedený problém.			









ČÁST 6: PŘÍLOHA

Štítky na oblečení

Štítky a symboly na oblečení vám mohou pomoci vybrat nejlepší způsob prání vašeho oblečení.

<p>Normální prání</p>  <p>Jemné prání</p> 	 <p>Prát v teplé vodě (max. 40 °C)</p>	<p>Ruční prání</p>  <p>Neprat v pračce</p> 	<p>Bělit</p>  <p>Nebělit</p> 	<p>Lze používat chlorové bělidlo</p>  <p>Nepoužívat chlorové bělidlo</p> 	<p>Sušit v sušičce. Střední (max. 150 °C)</p>  <p>Sušit v sušičce. Nízká teplota (max. 110 °C)</p> 
--	---	---	---	---	---

<p>Žehlit</p>  <p>Nežehlit</p> 	<p>Žehlit na nízkou teplotu (max. 110 °C)</p>  <p>Žehlit na střední teplotu (max. 150 °C)</p> 	<p>Čistit chemicky</p>  <p>Nečistit chemicky</p> 	<p>Čistit chemicky normálním cyklem s jakýmkoli rozpouštědlem</p>  <p>Čistit chemicky normálním cyklem pouze s petrolejovým rozpouštědlem</p> 	<p>Sušit v sušičce při normální teplotě</p>  <p>Sušit naplocho</p> 	<p>Nechat okapat</p>  <p>Zavěsit pro sušení/ Sušit ve svislé poloze</p> 
---	--	---	--	---	--

<p>Žehlit s utěrkou</p>  <p>Žehlit s párou</p> 	<p>Sušit po prání</p>  <p>Sušit ve svislé poloze ve stínu</p> 	<p>Teplé chemické čištění</p>  <p>Neusušit v sušičce</p> 	 <p>Sušit ve svislé poloze</p>	 <p>Neždímat</p>	 <p>Neprat v pračce</p>
---	--	---	---	---	--

VAROVÁNÍ - ELEKTŘINA

Abyste zabránili vzniku požáru, úrazu elektrickým proudem nebo jiným nehodám, dodržujte následující upozornění:

- **Používejte pouze napětí uvedené na typovém štítku. Pokud si nejste jisti, jaké napětí je ve vaší domácí síťové zásuvce, obraťte se na dodavatele elektřiny.**
- **Pokud používáte funkci ohřevu, je maximální proud, který pračka odebírá, 10 A. Proto se prosím ujistěte, že zdroj energie (proud, napájení a vedení) ve vaší domácnosti splňuje běžné požadavky na připojení takového elektrického spotřebiče.**
- **Chraňte přívodní kabel před poškozením. Přívodní kabel je třeba dobře zajistit, aby se po něm nešlapalo, nepokládaly se na něj těžké předměty apod. Speciální pozornost je třeba věnovat zásuvce. Zásuvka musí být snadno přístupná a dávejte rovněž pozor na její umístění.**
- **Nepřetěžujte zásuvky ve zdi nebo prodlužovací kabel. Přetížený obvod může způsobit požár nebo úraz elektrickým proudem. Nikdy nevytahujte zástrčku přívodního kabelu mokřými rukama.**
- **Z bezpečnostních důvodů zajistěte, aby byla zástrčka přívodního kabelu zapojena do uzemněné 3pólové zásuvky. Zkontrolujte a ujistěte se, že je zásuvka správně a řádně uzemněna.**

Technické údaje

Kapacita praní	6,0 kg	7,0 kg	8,0 kg
Rozměry (Š x H x V)	595 x 470 x 850	595 x 495 x 850	595 x 565 x 850
Čistá hmotnost	53 kg	61 kg	66 kg
Jmenovitý výkon	2 100 W	2 050 W	2 000 W
Zdroj energie	220 - 240 V ~ 50 Hz	220 - 240 V ~ 50 Hz	220 - 240 V ~ 50 Hz
MAX. proud	10 A	10 A	10 A
Standardní tlak vody	0,05 MPa ~ 1 MPa	0,05 MPa ~ 1 MPa	0,05 MPa ~ 1 MPa

ČÁST 7: INFORMAČNÍ LIST

Informační list
INFORMAČNÍ LIST: Philco

Obchodní značka Philco:



Značka	Philco				
	PLD 1483 Crown	PLD 1273 Crown	PLDS 1483 Crown	PLDS 1263 Crown	PLDS 1063 Crown
Kapacita praní (kg) - bavlna 60 °C	8	7	8	6	6
Třída energet. účinnosti (A... nízká spotřeba el. energie až G... vysoká spotřeba el. energie) praní, odstředování, sušení na jeden cyklus	A+++	A+++	A+++	A+++	A+++
Roční spotřeba energie (kWh) bavlna - 60 °C *	196	175	196	153	153
Spotřeba energie (kWh) - cyklus 60 °C, 60 °C / 40 °C poloviční náplň	1,05/0,84/0,63	0,93/0,80/0,51	0,97/0,98/0,66	0,79/0,64/0,54	0,72
Spotřeba energie ve vypnutém stavu W	0,5	0,5	0,5	0,5	0,5
Spotřeba energie v zapnutém stavu W	1	1	1	1	1
Roční spotřeba vody - (l) praní, sušení - bavlna 60 °C *	11 000	10000	11 000	9240	9240
Třída odstředování	B	B	B	B	C
Maximální otáčky (praní)	1400	1200	1400	1200	1000
Trvání standardního programu (min) - bavlna 60 °, 60 °/ 40 °C poloviční náplň	179/179/179	179/179/179	179/179/179	179/179/179	179/179/179
Hluk šířený vzduchem dB (re 1pW) ** - praní	59	59	59	59	59
Použití	volně stojící	volně stojící	volně stojící	volně stojící	volně stojící
Hluk šířený vzduchem dB (re 1pW) ** - odstředování	78	76	78	76	74
Rozměry cm (v x š x h)	85 x 59,5 x 58,5	85 x 59,5 x 49,5	85 x 59,5 x 47	85 x 59,5 x 47	85 x 59,5 x 47
Váha kg	66	61	75	53	53

Standardní program pro bavlnu pro praní při 60 °C je standardní prací program, na který se vztahují informace uvedené na štítku. Tento program je vhodný pro praní běžně znečištěného bavlněného prádla a je to nejúčinnější program z hlediska kombinované spotřeby vody a energie.

* Roční spotřeba vody a energie na základě 220 standardních pracích cyklů s programem pro bavlnu při 60 °C a 40 °C s celou a poloviční náplní a spotřeba v režimech s nízkou spotřebou energie. Skutečná spotřeba energie bude záviset na tom, jak je spotřebič používán

** Hlučnost dle Evropské normy EN 60704.

POZNÁMKA:

Výše uvedená data podléhají změnám.

Domácí pračka je vybavena systémem řízení spotřeby.
Doba režimu ponechání zapnuté pračky je kratší než 1 minuta.

POKYNY A INFORMACE O NAKLÁDÁNÍ S POUŽITÝM OBALEM

Použitý obalový materiál odložte na místo určené obcí k ukládání odpadu.

LIKVIDACE POUŽITÝCH ELEKTRICKÝCH A ELEKTRONICKÝCH ZAŘÍZENÍ



Tento symbol na produktech anebo v průvodních dokumentech znamená, že použité elektrické a elektronické výrobky nesmí být přidány do běžného komunálního odpadu. Ke správné likvidaci, obnově a recyklaci předejte tyto výrobky na určená sběrná místa. Alternativně v některých zemích Evropské unie nebo jiných evropských zemích můžete vrátit své výrobky místnímu prodejci při koupi ekvivalentního nového produktu. Správnou likvidací tohoto produktu pomůžete zachovat cenné přírodní zdroje a napomáháte prevenci potenciálních negativních dopadů na životní prostředí a lidské zdraví, což by mohly být důsledky nesprávné likvidace odpadů. Další podrobnosti si vyžádejte od místního úřadu nebo nejbližšího sběrného místa. Při nesprávné likvidaci tohoto druhu odpadu mohou být v souladu s národními předpisy uděleny pokuty.

Pro podnikové subjekty v zemích Evropské unie

Chcete-li likvidovat elektrická a elektronická zařízení, vyžádejte si potřebné informace od svého prodejce nebo dodavatele.

Likvidace v ostatních zemích mimo Evropskou unii

Tento symbol je platný v Evropské unii. Chcete-li tento výrobek zlikvidovat, vyžádejte si potřebné informace o správném způsobu likvidace od místních úřadů nebo od svého prodejce.



Tento výrobek je v souladu s požadavky směrnic EU o elektromagnetické kompatibilitě a elektrické bezpečnosti.

Změny v textu, designu a technických specifikacích se mohou měnit bez předchozího upozornění a vyhrazujeme si právo na jejich změnu.

PRÁČKA

NÁVOD NA OBSLUHU

PHILCO



Famous for Quality the World Over

PLD 1483 Crown

PLD 1273 Crown

PLDS 1483 Crown

PLDS 1263 Crown

PLDS 1063 Crown

Pred použitím práčky si, prosím, pozorne prečítajte tento návod a uschovajte ho na ďalšie použitie.

Prečítajte si tento návod

V návode sú uvedené dôležité informácie o správnom používaní a údržbe práčky. Správna údržba a starostlivosť o vašu práčku predĺži jej funkčnosť a životnosť. Nájdete tu aj užitočné rady pri riešení problémov. Ak nebude práčka fungovať správne, skontrolujte rady v kapitole s riešeniami problémov a môžete možnú poruchu odstrániť sami bez nutnosti kontaktovania servisu.

Vážený zákazník,

Ďakujeme, že ste si kúpili výrobok značky PHILCO. Aby váš spotrebič slúžil čo najlepšie, prečítajte si všetky pokyny v tomto návode.

OBSAH

ČASŤ 1: BEZPEČNOSTNÉ OPATRENIA	2
ČASŤ 2: POPIS PRÁČKY.....	4
ČASŤ 3: INŠTALÁCIA PRÁČKY	6
ČASŤ 4: PREVÁDZKA PRÁČKY.....	10
• Kontrola a príprava pred praním.....	10
• Ovládací panel	14
• Výber pracieho programu	15
• Tabuľka pracích programov	18
ČASŤ 5: ÚDRŽBA	19
• Čistenie a údržba vonkajšieho povrchu práčky.....	19
• Riešenie problémov	22
• Odstraňovanie problémov	23
ČASŤ 6: PRÍLOHA.....	24
• Štítky na oblečení	24
• Technické údaje.....	25
ČASŤ 7: KARTA INFORMAČNÝCH ÚDAJOV.....	26

ČASŤ 1: BEZPEČNOSTNÉ OPATRENIA

Bezpečnostné opatrenia

- Ak je poškodený napájací kábel, musí byť vymenený výrobcom, servisným technikom alebo obdobne kvalifikovanou osobou, aby nedošlo k úrazu.
- Používajte iba novú súpravu hadíc dodávanú so spotrebičom. Staré, používané alebo opotrebované hadice sa nesmú používať.
- Táto práčka je určená iba na domáce použitie.
- Otvory nesmú byť upchaté kobercom.
- (Varovanie iba pre trh EÚ) Tento spotrebič smú používať deti staršie ako 8 rokov a osoby so zníženými fyzickými, zmyslovými alebo mentálnymi schopnosťami či nedostatkom skúseností a znalostí, ak sú pod dozorom alebo boli poučené o bezpečnom používaní spotrebiča rozumejú nebezpečenstvám pri nesprávnom používaní. Deti sa nesmú so spotrebičom hrať. Čistenie a údržbu nesmú vykonávať deti bez dohľadu dospeléj osoby.
- (Varovanie pre trh EÚ) Tento spotrebič nesmú obsluhovať osoby (vrátane detí) so zníženými fyzickými, zmyslovými alebo psychickými schopnosťami, alebo osoby bez dostatočných skúseností a znalostí, ak nie sú pod dozorom alebo ak neboli riadne poučené o používaní spotrebiča osobou zodpovednou za ich bezpečnosť. Deti by mali byť vždy pod dozorom, aby sa so spotrebičom nehrali.
- Pred čistením alebo údržbou vždy odpojte zástrčku prírodného kábla od sieťovej zásuvky.
- Uistite sa, že ste z vreciek vybrali všetky predmety.
- Ostré, tuhé alebo neohybné predmety, ako sú mince, brošne, spony, skrutky, kamienky a pod., môžu spotrebič vážne poškodiť.
- Po dokončení prania vyberte zástrčku prírodného kábla zo sieťovej zásuvky a uzatvorte prívod vody.
- Pred otvorením dvierok skontrolujte, či bola voda z bubna úplne odčerpaná. Neotvárajte dvierka, ak je v bubne práčky voda.
- Zabráňte, aby deti alebo domáce zvieratá šplhali alebo sa inak vešali na spotrebič. Skontrolujte spotrebič pred každým použitím.
- Sklo dvierok môže byť počas prevádzky veľmi horúce. Počas prevádzky preto zabráňte deťom alebo domácim zvieratám sa k spotrebiču približovať.
- Uistite sa, že napätie a frekvencia uvedené na typovom štítku sú zhodné s napätím a frekvenciou vo vašej sieťovej zásuvke.
- Nezapájajte spotrebič do sieťovej zásuvky s menším menovitým prúdom, než vyžaduje práčka. Nikdy nevyťahujte zástrčku prírodného kábla mokrými rukami.
- Z bezpečnostných dôvodov zaistite, aby bola zástrčka prírodného kábla zapojená do riadne uzemnenej 3-pólovej zásuvky. Dôkladne skontrolujte a zaistite, aby bola zásuvka správne a riadne uzemnená.
- Deti mladšie ako 3 roky by mali byť v blízkosti spotrebiča pod neustálym dozorom.
- Na malé deti dozerajte, aby sa so spotrebičom nehrali.
- Obalový materiál môže byť pre deti nebezpečný.
- Uchovávajte obalový materiál (plastové vrecká, polystyrén a pod.) mimo dosahu detí.
- Práčku neinštalujte v kúpeľni alebo v iných vlhkých miestnostiach, rovnako ako v miestnostiach s výbušným alebo leptavým plynom.
- Zaistite, aby pripojenie vody a elektriny bolo uskutočnené kvalifikovaným elektrikárom podľa inštrukcií výrobcu a miestnych predpisov.
- Pred zapnutím spotrebiča odstráňte všetok obalový materiál a prepravné skrutky. V opačnom prípade môže dôjsť k vážnemu poškodeniu práčky.
- Pred prvým práním oblečenia treba spustiť spotrebič na jeden prací cyklus bez bielizne.
- Ak je spotrebič vybavený jedným prívodom vody, musí byť pripojený k studenej vode. Ak je spotrebič vybavený dvoma prívodmi vody, musí byť pripojený k studenej a teplej vode.
- Spotrebič je určený iba na použitie v domácnosti a iba na pranie bielizne vhodnej na pranie v práčke.

- Horľavé, výbušné alebo toxické látky sa nesmú používať.
- Nepoužívajte ako pracie prostriedky benzín, alkohol a pod.
- Používajte iba pracie prostriedky špeciálne určené pre práčky.
- Je zakázané prať v práčke koberce.
- Pri vypúšťaní horúcej vody práčkou dávajte pozor, aby ste sa nepopáliili.
- Nikdy nedoplňajte vodu ručne počas prania.
- Po dokončení programu praní vyčkajte cca 2 minúty, než sa dvierka odblokujú.
- Po dokončení prania ihneď zastavte prívod vody a odpojte zástrčku prívodného kábla od sietvej zásuvky.
- Nešplhajte ani nesadajte na horný kryt spotrebiča.
- Neopierajte sa o dvierka práčky.
- Nezatvárajte dvierka práčky veľkou silou. Ak je ťažké dvierka zavrieť, skontrolujte, či v zatváraní nebráni zle vložený kus bielizne alebo zle rozložená bielizeň v bubne.
- Práčky určené na použitie v domácnosti nie sú určené na zabudovanie.
- Upozornenie pre zaobchádzanie s práčkou
 1. Prepravné skrutky musia byť znovu nainštalované iba preškolenou osobou.
 2. Nahromadenú vodu je nutné z práčky odčerpať.
 3. Zaobchádzajte s práčkou opatrne. Nedvíhajte práčku nikdy za vyčnievajúce časti. Dvierka práčky sa nesmú používať ako rukoväť počas prepravy.
- Poznámky k likvidácii spotrebiča:



Toto označenie znamená, že sa výrobok nesmie v krajinách EÚ likvidovať spoločne s domovým odpadom. Aby nedošlo k prípadnému poškodeniu životného prostredia alebo ľudského zdravia neriadenou likvidáciou tohto zariadenia, recyklujte ho riadnym spôsobom a podporte tak opätovné použitie materiálov. Vyradený spotrebič odovzdajte v zbernom dvore alebo kontaktujte predajcu, u ktorého ste výrobok kúpili. Tak bude zaistená ekologická recyklácia výrobku.

ČASŤ 2: POPIS PRÁČKY

Komponenty

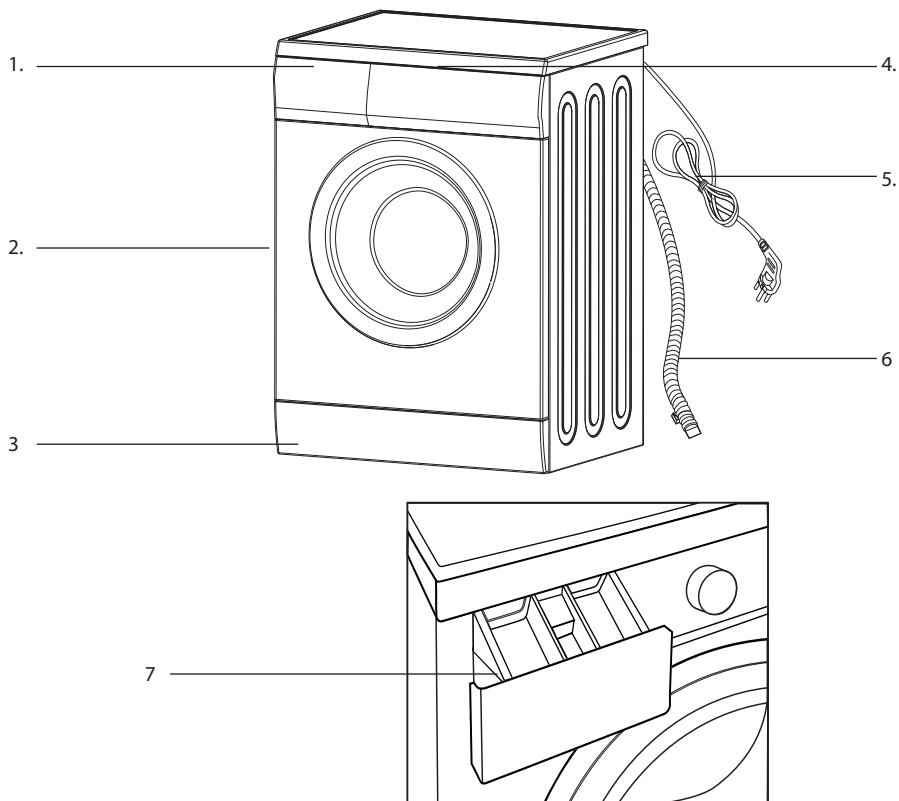

1. Zásuvka na prací prostriedok
2. Dvierka
3. Servisný panel
4. Ovládací panel
5. Zástrčka prívodného kábla
6. Vypúšťacia hadica
7. Zásobník na prací prostriedok

Príslušenstvo

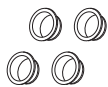

Záslepky
prepravných
otvorov



Prívodná
hadica C



Prívodná
hadica H
(voliteľná)



Držiak
vypúšťacej hadice
(voliteľný)

ČASŤ 3: INŠTALÁCIA PRÁČKY

Rozbalenie práčky

Rozbalte práčku a skontrolujte, či nebola počas prepravy poškodená.

Zároveň sa uistite, že v balení sú všetky časti uvedené na strane 5.

Ak bola práčka počas prepravy poškodená alebo niektorá časť chýba, obráťte sa ihneď na svojho predajcu popr. servisné stredisko.

Likvidácia obalových materiálov

Obalové materiály spotrebiča môžu byť nebezpečné pre deti. Zlikvidujte ich správne a umiestnite mimo dosahu detí. Zlikvidujte obalové materiály v súlade s miestne platnými právnymi predpismi. Nevyhadzujte obalové materiály do zmiešaného odpadu.

Odstránenie prepravných skrutiek

Pred použitím práčky treba zo zadnej časti spotrebiča odstrániť prepravné skrutky. Pri odstraňovaní prepravných skrutiek postupujte nasledovne:

1. Uvoľnite všetky skrutky pomocou kľúča a vyberte ich.
2. Do otvorov po skrutkách vložte zásepky.
3. Prepravné skrutky dobre uschovajte na prípadné použitie v budúcnosti.

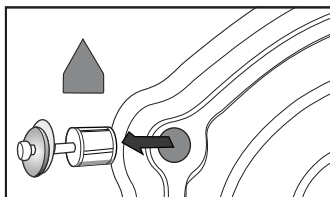

Výber miesta inštalácie

Pred inštaláciou práčky treba vybrať správne miesto podľa nasledujúcich požiadaviek:

- Pevný, suchý a rovný povrch (ak nie je povrch rovný, treba práčku vyrovať podľa časti Nastaviteľné nohy).
- Neinštalujte práčku na miesto, kde dopadá priame slnečné svetlo
- Zaisťte správnu ventiláciu
- Teplota v miestnosti musí byť vyššia než 0 °C.
- Inštalujte v dostatočnej vzdialenosti od zdrojov tepla.

Uistite sa, že práčka nestojí na prívodnom kábli.

Neinštalujte práčku na podlahu s kobercom.

Nastaviteľné nohy

1. Pri umiestňovaní práčky najprv skontrolujte, či sú nohy pevne priskrutkované k spotrebiču. Ak nie, vráťte ich do pôvodnej polohy pomocou ruky alebo kľúča a dotiahnite matice pomocou kľúča.
2. Po umiestnení práčky postupne zatlačte na štyri rohy vrchného krytu práčky. Ak nie je práčka pri zatlačení stabilná, treba vyrovať príslušné nohy.
3. Uistite, že je práčka umiestnená na správnom mieste. Uvoľnite maticu pomocou kľúča a otočte skrutkou nohy, pokiaľ sa nebude úplne dotýkať podlahy. Stlačte nohu jednou rukou a dotiahnite maticu pomocou kľúča druhou rukou.
4. Po správnom dotiahnutí opäť zatlačte na všetky rohy práčky a uistite, že je práčka vyrovaná. Ak je stále nestabilná, opakujte v nevyrovaných rohoch kroky 2 a 3.

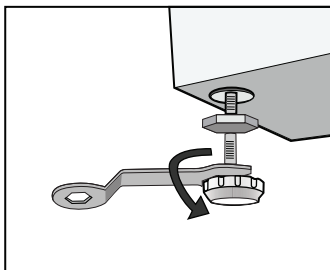

5. Položte guľatú nádobu (napr. plechovku) na jednotlivé strany (ľavá, pravá, predná, zadná) horného krytu práčky. Ak je plechovka stabilná, je práčka vyrovnaná. Ak sa kotúľa, treba práčku vyrovnať. Smer kotúľania vám ukáže, kde treba práčku vyrovnať. Potom zvýšte súčasne dve nohy v rovnakom smere, pokým nebude práčka vyrovnaná. Kroky 1 – 3 sa opakujú, aby boli spodné nohy tesne pri zemi a matice boli riadne dotiahnuté.

Prípojenie prívodnej hadice

Prípojte prívodnú hadicu, ako je zobrazené na obrázku. V prípade modelu s prívodom teplej vody pripojte ku kohútiku teplej vody hadicu na teplú vodu. Spotreba energie sa pri niektorých programoch automaticky zníži.

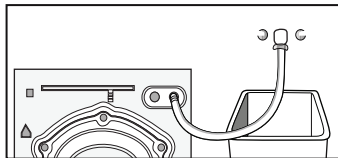

Inštalácia prívodnej hadice

1. Pripojte koleno ku kohútiku a zaistite otáčaním v smere hodinových ručičiek.
2. Druhý koniec prívodnej hadice pripojte k prívodnému ventilu v zadnej časti práčky a riadne dotiahnite otáčaním v smere hodinových ručičiek.

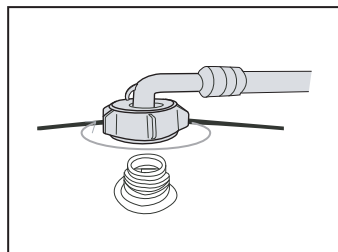

POZNÁMKA:

Ak po pripojení spozorujete únik vody, opakujte vyššie uvedený postup. Na pripojenie prívodu vody je použitý najbežnejší typ kohútika. Ak je kohútik štvorcový alebo príliš veľký, treba ho vymeniť za štandardný kohútik.

Umiestnenie vypúšťacej hadice

Existujú dva spôsoby umiestnenia konca vypúšťacej hadice.

1. Položte ju vedľa vodného žlabu.

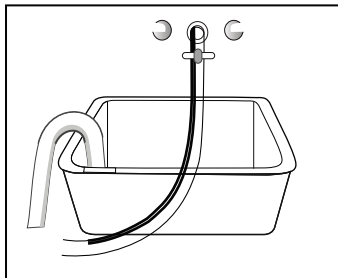

2. Pripojte ju k výlevke umývadla.

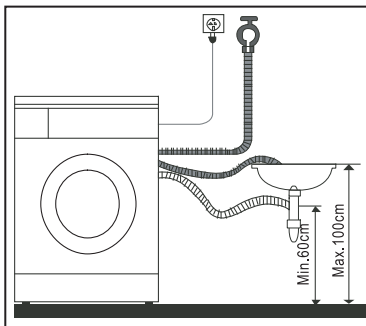
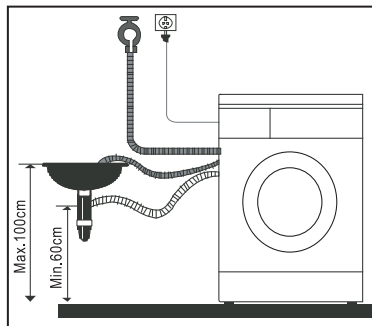

- Vodu môže vypúšťať hore alebo dole, vypúšťacia hadica nesmie byť inštalovaná do výšky nad 100 cm a jej koniec nesmie byť ponorený do vody.

Umiestnite vypúšťaciu hadicu správne, aby nebola poškodená podlaha možným unikom vody.

POZNÁMKA:

Ak je práčka vybavená držiakom vypúšťacej hadice, inštalujte ho podľa nasledujúceho obrázka.

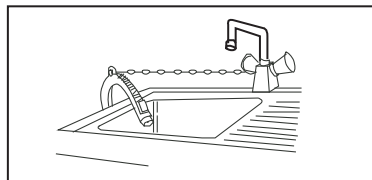

- Pri inštalácii vypúšťacej hadice môžete použiť na jej zaistenie špagát.
- Umiestnite vypúšťaciu hadicu správne, aby sa nepoškodila podlaha možným unikom vody.

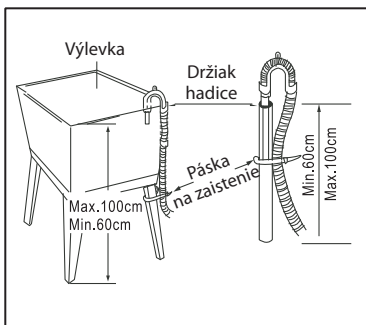

- Ak je vypúšťacia hadica príliš dlhá, nekladajte ju do práčky, keďže by to mohlo spôsobiť abnormálny hluk.

Elektrické zapojenie

- Keďže maximálny prúd tohto spotrebiča je 10 A, keď sa používa funkcia ohrevu, uistite sa, že systém zdroja energie (prúd, napájacie napätie a vedenie) vo vašej domácnosti spĺňa bežné požiadavky na záťaž takého elektrického spotrebiča.
- Pripojte zástrčku prívodného kábla do sieťovej zásuvky, ktorá je správne inštalovaná a uzemnená.
- Uistite sa, že napájacie napätie vo vašej domácnosti zodpovedá údajom uvedeným na typovom štítku vášho spotrebiča.
- Zástrčka prívodného kábla musí zodpovedať sieťovej zásuvke a kryt musí byť riadne a efektívne uzemnený.
- Nepoužívajte viacúčelové zástrčky alebo zásuvky, napr. predlžovacie káble.

- Nedotýkajte sa zástrčky ani kábla mokrými rukami.
- Pri zapájání alebo odpájání zástrčky vždy pevne uchopte zástrčku, nie prívodný kábel. Nevyťahujte prívodný kábel silou.
- Ak je prívodný kábel poškodený alebo vykazuje známky poškodenia, treba, aby bol vymenený iba výrobcom alebo v autorizovanom servisnom stredisku.

VAROVANIE:

- 1. Tento spotrebič musí byť riadne uzemnený. Ak dôjde k skratu, môže správne uzemnenie znížiť riziko úrazu elektrickým prúdom. Spotrebič je vybavený prívodným káblom, ktorý obsahuje zástrčku, uzemňovací kolík v uzemňovacej koncovke.**
- 2. Práčka by mala byť zapojená do samostatného elektrického obvodu od ostatných spotrebičov. V opačnom prípade môže dôjsť k poškodeniu ochrany napájania alebo vyhoreniu poistky.**

ČASŤ 4: PREVÁDZKA PRÁČKY

Kontrola a príprava pred praním

Prečítajte si pozorne tieto spôsoby používania, aby ste zabránili ťažkostiam pri používaní práčky alebo poškodeniu bielizne.

Skontrolujte, či prvá praná bielizeň nestratila farbu.

Po tom, čo na pranie neviditeľných rohov oblečenia použijete biely uterák s trochu tekutého pracieho prostriedku, skontrolujte, či zostali na bielom uteráku škvrny od pôvodnej farby oblečenia.

Šatky alebo oblečenie, ktoré ľahko strácajú farbu, perte oddelene.

Na odstránenie škvŕn na rukávoch, golieroch a vreckách použite tekutý prací prostriedok a jemne ich očistíte kefkou. Nakoniec vložte bielizeň do práčky, aby ste zaistili ideálne výsledky prania.

Bielizeň citlivú na teplotu perte podľa pokynov na štítku bielizne. V opačnom prípade môže dôjsť k strate farby alebo poškodeniu.

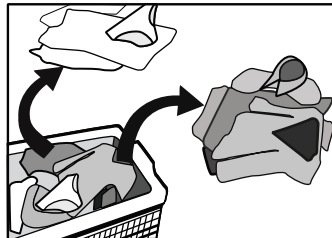

Pamätajte:

Nikdy nenechávajte bielizeň určenú na pranie príliš dlho v práčke.

Inak môže dôjsť k vzniku plesní a škvŕn. Preto perte bielizeň včas.

Bielizeň môže taktiež zmeniť farbu alebo sa poškodiť, ak nie je praná pri odporúčanej teplote.

Bielizeň nevhodná na pranie v práčke

Bielizeň, ktorá sa môže ponorením do vody zdeformovať.

Kravyty, vesty, westernové oblečenie, špeciálne kusy odevov a pod. sa môžu zraziť, ak sú ponorené do vody, zmeniť farbu pri použití funkcie odstredenia umelých vlákien a pod.

Oblečenie s volánmi, s výšivkou a pod. sa môže ponorením do vody zdeformovať. Medzi bavlnenými a vlnenými materiálmi sa oblečenie, ako napríklad hodváb, oblečenie z kožušiny alebo kožušinové doplnky, ľahko zdeformuje.

Oblečenie s dekoráciou, dlhé šaty a tradičné oblečenie a pod. sú výrobky, ktoré ľahko stratia farbu.

Neperte v práčke bielizeň, ktorá nemá materiálový štítok alebo v prípade ktorej nevíete, ako ju prať.

Nikdy neperte bielizeň zašpinenú od chemikálií, ako je benzín, petrolej, benzén, riedidlo alebo alkohol.

Dbajte na opatnosť, čo sa týka pracieho prostriedku

Prací prostriedok s nízkou tvorbou bublín, prací prášok alebo špeciálny prací prášok pre bubny práčok by mal byť vybraný podľa typu vlákna (bavlna, syntetika, jemná a vlnená bielizeň), farby, teploty prania, stupňa znečistenia a spôsobu znečistenia. Inak by sa mohlo vytvoriť väčšie množstvo bublín a pretiecť cez zásuvku pracieho prostriedku a spôsobiť tak možné škody na majetku.

Bielidlo je spravidla alkalického typu a môže poškodiť bielizeň, preto ho odporúčame používať len čo najmenej. Práškový prací prášok môže ľahko zanechať zvyšky na bielizni a následne potom nepríjemne zapáchať, a preto ho treba účinne vyplákať.

Prací prostriedok sa veľmi zle rozpúšťa, ak je ho príliš veľa alebo je teplota príliš nízka. Môže sa tak ľahko zachytiť na oblečení, v hadiciach alebo práčke, a následne tak zašpiniť ďalšiu bielizeň.

Pri praní treba zohľadniť hmotnosť bielizne, mieru zašpinenia, tvrdosť vody a odporúčania výrobcu bielizne aj pracieho prášku. Kontaktujte svojho dodávateľa vody, aby ste sa informovali o stupni tvrdosti vody, ak si nie ste istí.

POZNÁMKA:

Prací prostriedok a prísady uchovávajú na miestach mimo dosahu detí.

Vyberte všetky predmety z vreciek.

Skontrolujte vrecká oblečenia, ktoré má byť vložené do práčky, vyprázdňte obsah vreciek, napr. mince, inak môže dôjsť k poškodeniu práčky alebo iným ťažkostiam.

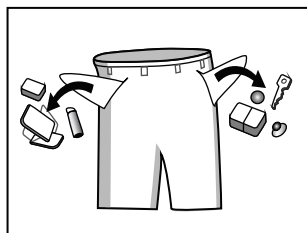

Bielieň treba roztriediť podľa nasledujúcich kritérií:

Typy symbolov na štítkoch oblečenia: bielieň je roztriedená na bavlnu, zmesové vlákno, syntetické vlákno, hodváb, vlnu a umelé vlákno.

Farba: musí byť určená biela a farebná bielieň. Všetky nové farebné kusy bielizne by mali byť prané oddelene. Veľkosť: bielieň rôznych veľkostí je praná spoločne kvôli zvýšeniu účinnosti prania.

Citlivosť: jemnú bielieň treba prať oddelene. Pre novú vlnenú bielieň, záclony a hodváb treba zvoliť vhodný a šetrný prací program. Skontrolujte štítko na všetkých kusoch bielizne.

Oblečenie treba pred vložením do práčky roztriediť. Pred práním záclon odstráňte háčiky, ak ich záclony majú. Ozdoby na oblečenie môžu poškodiť práčku. Oblečenie s gombíkmi alebo výšivkou musí byť pred vložením do práčky otočené naruby.

Pranie zapínania:

Zipsy treba zapnúť a gombíky alebo háčiky zaistiť. Uvoľnené pásky alebo stuhy treba zaviazať.

Dôležité

Odporúčame vložiť podprsienky do obalu pre vankúš so zipsom alebo gombíky, aby možné uvoľnenie kostice z podprsienky nepoškodilo práčku. Zvlášť jemnú bielieň, ako sú záclony s riasiacou páskou, rovné saká, malé kusy bielizne (silonové ponožky, vreckovka, kravata a pod.) treba vkladať do špeciálnych pracích vakov.

Pri praní veľkých a ťažkých kusov bielizne, ako sú uteráky, džinsy, bundy a pod., môže ľahko dôjsť k nevyváženiu práčky a následnému upozorneniu z dôvodu nevyváženia. Preto odporúčame pridať jeden alebo dva kusy bielizne, aby došlo k vyváženiu bielizne v práčke.

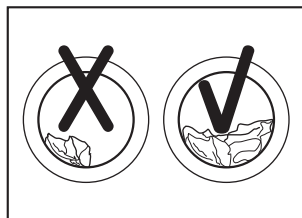
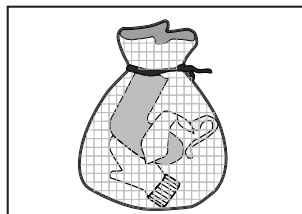

Odstránenie prachu, škvŕn a zvieracích chlпов z oblečenia.

Oblečenie sa môže poškodiť a výsledok prania môže byť narušený, ak neodstránite dopredu prach, škvŕny alebo zvieracie chlpy.

Ochrana detskej pokožky

Detské odevy (detské oblečenie a uteráky) vrátane plienok treba prať oddelene.

Ak sú prané spoločne s oblečením pre dospelých, môžu sa infikovať. Plákanie je možné predĺžiť, aby bolo zaistené dôkladné plákanie a odstránenie zvyškov pracieho prostriedku.

Odporúčame, aby silne zašpinené časti oblečenia, ako sú biele ponožky, goliere a rukávy a pod., boli pred vložením do práčky predpraté v ruke, aby bol dosiahnutý ideálny výsledok prania.

Používajte sypký alebo tekutý prací prášok. Ak je použité mydlo, môžu zostať v rohoch bielizne zvyšky mydla.

Overenie kapacity prania:

Nevkladajte príliš veľa bielizne; inak to môže nepriaznivo ovplyvniť výsledok prania. Podľa nasledujúcej tabuľky zistíte, aké maximálne množstvo bielizne je možné do práčky vložiť.

Typ tkaniny	Maximálne množstvo bielizne		
	6,0 kg	7,0 kg	8,0 kg
Bavlna	6,0 kg	7,0 kg	8,0 kg
Syntetika	3,0 kg	3,5 kg	4,0 kg
Vlna	2,0 kg	2,0 kg	2,0 kg
hodváb	2,5 kg	2,5 kg	2,5 kg

Oblečenie, ktoré ľahko púšťa vlákna, treba otočiť a prať naruby.

Oblečenie, ktoré ľahko púšťa vlákna, treba prať oddelene, inak sa iná bielizeň môže ľahko „zašpiniť“ od vlákien. Odporúča sa teda prať čiernu bielizeň a bavlnenú bielizeň oddelene, keďže by sa mohli uvoľnené vlákna ľahko prilepiť na bielizeň.

Bielizeň pred vložením do práčky skontrolujte.

V práčke neperte vodovzdorné materiály (oblečenie na lyže, outdoorové oblečenie, závesy a pod.).

Taká bielizeň je vyrobená z materiálu, ktorý nie je ľahké namočiť vo vode, preto je lepšie vode odolnú bielizeň v práčke neprať. Inak by mohlo dôjsť k pretečeniu práčky alebo abnormálnym vibráciám a následnému poškodeniu pri odčerpávaní a odstredení. (Ako sú vonkajšie vankúše, pláštenky, dáždniky, oblečenie na lyže, plachty na autá, spacie vaky a pod.).

Varovania počas vypúšťania

Vypúšťanie v prípade normálneho oblečenia:

Voda z bielizne je odvádzaná cez vypúšťaciu hadicu.

Vypúšťanie v prípade vode odolných materiálov a iných materiálov:

Pri praní vode odolného oblečenia alebo vlákniťého oblečenia nie je možné vypustiť vodu, lebo je voda odvádzaná v jednom smere tak, že excentricita práčky je príliš vysoká a môže to tak spôsobiť príliš veľkú vibráciu alebo nežiaduce pohyby.

Rýchle spustenie

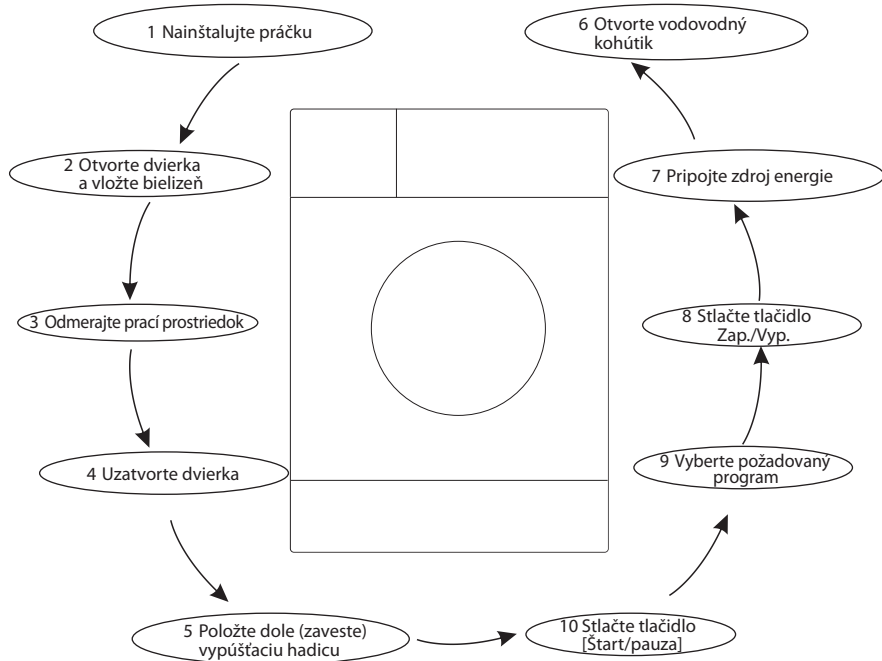

POZNÁMKY - po skončení prania::

- 1. Po skončení prania sa ozve zvukový signál;**
- 2. Uzavrite vodovodný kohútik.**
- 3. Stlačte tlačidlo napájania a vytiahnite zástrčku prívodného kábla.**

Ovládací panel

Vypínač Zap./Vyp.
Stlačte raz na zapnutie práčky, stlačte druhýkrát na vypnutie práčky.

The diagram shows the control panel with various buttons and a central display. Callouts point to:

- Program**: Buttons for different wash programs like Bavlna, Syntetika, Dětské, etc.
- Nastavení funkcí**: Buttons for temperature, spin speed, and extra wash.
- Tlačidlo Start/pauza**: The power button.
- Program**: A section for selecting different wash programs.

Tlačidlo Start/pauza
Stlačte toto tlačidlo na spuštění alebo pozastavenie pracieho cyklu

Nastavenie funkcií
Stlačte opakovane toto tlačidlo na nastavenie teploty vody, dĺžky prania, počtu plákania, rýchlosti odstreďovania a pod.

Program
Umožnení pohodlné pranie oblečenia pomocou rôznych programov.

POZNÁMKY:

1. **Tabuľka ovládacieho panela je určená pre niekoľko modelov súčasne, riadte sa informáciami na vlastnom produkte.**
2. **Ovládací panel sa môže zmeniť bez predchádzajúceho upozornenia. Kvôli konzultácii navštívte webovú stránku výrobcu práčky alebo zavolajte na zákaznícku linku.**
3. **Ak svetelné indikátory Rýchlosť (600, 800, 1 000, 1 200, 1 400) nesvietia, znamená to, že je rýchlosť 0.**

Cyklus prania vlny tejto práčky bol schválený spoločnosťou The Woolmark Company na pranie vlnených výrobkov vhodných na pranie v práčke za predpokladu, že ich budete prať podľa pokynov na etikete všíte v odevu a pokynov vydaných výrobcom tejto práčky. M0000.“

„Woolmark“ je dostupná funkcia iba pre modely PLD 1483 Crown a PLDS 1483 Crown.

Prvé pranie

Pred prvým práním bielizne je nutné spustiť spotrebič na jeden prací cyklus bez bielizne.

1. Zapojte zástrčku prívodného kábla do sieťovej zásuvky a otvorte vodovodný ventil.
2. Nasypte malé množstvo pracieho prostriedku do zásobníka a zatvorte ho.
3. Stlačte tlačidlo Zap./Vyp.
4. Stlačte tlačidlo Štart/Pauza.

Zásuvka na prací prostriedok je rozdelená nasledovne:

I: Prací prostriedok na predpranie alebo prací prášok.

II: Hlavný prací prostriedok

☞: Pracie prísady, ako napríklad avivážny prostriedok alebo prostriedok na zlepšenie adhézie.

Vloženie pracieho prostriedku do práčky.

1. Vysuňte zásuvku na prací prostriedky.
2. Nasypte prací prostriedok na predpranie do oddelenia I, ak je to nutné.
3. Nasypte prací prostriedok do oddelenia II.
4. Nalejte aviváž do oddelenia ☞ (ak je to nutné).

POZNÁMKY:

- **Ak používate koncentrovaný prací prášok alebo aviváž, uistite sa pred vložením do zásuvky na prací prostriedok, že sa ľahko rozpúšťa vo vode, aby ste zabránili možnému zapchatiu alebo pretečeniu práčky.**
- **Aby ste zaistili správne výsledky prania s nízkou spotrebou vody a energie, treba vybrať najvhodnejší prací prostriedok pre danú teplotu.**

Spustenie práčky

Zapojte zástrčku prívodného kábla do sieťovej zásuvky. Skontrolujte, či sú hadice prívodu a odvodu vody správne zapojené. Otvorte prívod vody.

Do bubna práčky vložte bielizeň určenú na pranie a pridajte prací prostriedok a prostriedok na zlepšenie adhézie. Potom stlačte tlačidlo Zap./Vyp., vyberte vhodný prací program a doplnkové funkcie a potom stlačte tlačidlo Štart/Pauza.

Výber pracieho programu

Prací program treba vybrať v závislosti od typu, kvality a miery zašpinenia bielizne určenej na pranie v kombinácii s nasledujúcou tabuľkou teplôt.

90 °C	Veľmi zašpinená, čisto biela bavlnená alebo ľanová bielizeň (napr. obrusy, utierky, prestieradlá, obliečky a pod.).
60 °C	Mierne zašpinená, farebná ľanová, bavlnená alebo syntetická bielizeň s určitou mierou zmeny farieb (napr. tričká, nočné košeľe, pyžamo); mierne zašpinená čisto biela ľanová bielizeň
40 °C, 30 °C, 30 °C Studená voda	Bežne zašpinená bielizeň (napríklad: syntetická a vlnená bielizeň).

Najprv otočte voličom programov a vyberte príslušný program podľa typu bielizne.

Potom vyberte teplotu podľa miery zašpinenia. Všeobecne platí, že čím vyššia teplota, tým vyššia spotreba energie.

Nakoniec vyberte rýchlosť otáčania. Čím vyššia rýchlosť je vybratá, tým suchšia bude bielizeň po odstredení, ale tým hlučnejšia bude práčka.

Povrch jemných tkanín sa môže zvrásniť, a životnosť bielizne sa tak môže skrátiť.

PROSÍM, POZOR: Aby ste ochránili niektoré druhy jemnej bielizne, zvolte nižšiu rýchlosť odstredenia. Hlavný prací program závisí od typu bielizne určenej na pranie nasledujúcim spôsobom:

- **Bavlna**

Vyberte tento program pre pranie denne používanej bielizne. Trvanie programu je dostatočne dlhé s veľmi silným efektom prania. Odporúčame prať bežnú každodennú bielizeň napr. prestieradlá, obliečky, župany, spodnú bielizeň a pod.

- **Bavlna EKO**

Tento program slúži na zvýšenie účinku prania, pretože je predĺžený čas hlavného prania.

Tento program je vhodný na pranie detskej bielizne alebo bielizne alergikov.

- **Syntetika**

Vyberte tento program pre pranie denne používanej jemnej bielizne. Tento program je krátky v porovnaní s programami pre bavlnu a intenzita účinku prania je taktiež nižšia. Odporúčame prať syntetickú bielizeň, napr. košeľe, saká, bielizeň zo zmesi tkanín. Na pranie záclon a čipkovanej bielizne vyberte tiež program Syntetika. Pre pranie pletenej bielizne treba znížiť množstvo pracieho prostriedku, lebo voľná štruktúra vzoru môže ľahko tvoriť väčšie množstvo bublín.

- **Jemná**

Vyberte tento program pre pranie jemnej bielizne. Jeho intenzita prania je jemnejšia a rýchlosť otáčania menšia v porovnaní s programom Syntetika. Odporúča sa pre bielizeň, ktorá sa musí prať jemne.

- **Vlna**

Tento program vyberte iba pre vlnenú bielizeň, ktorá je vhodná na pranie v práčke.

Vyberte zároveň správnu teplotu podľa štítkov na bielizni určenej na pranie práčke. Navyše treba použiť aj špeciálny prací prášok určený pre vlnenú bielizeň.

- **Detská**

Program prania detskej bielizne s extra pláčaním, aby bolo detské oblečenie čistejšie, a vyšší výkon plákania kvôli ochrane detskej pokožky.

- **Farebná**

Tento program môžete vybrať pre pranie oblečenia jasných farieb, aby boli jasné farby lepšie chránené.

- **Rýchly program**

Tento program je vhodný pre mierne zašpinenú bielizeň.

- **Iba odstredovanie**

Samostatný program iba pre odstredovanie. Mydlovú vodu alebo vodu z plákania treba pred odstredením vypustiť.

- **Plákanie a odstredovanie**

Samostatný program pre plákanie a odstredovanie.

- **Iba vypúšťanie**

Samostatný program iba pre vypúšťanie.

- **Mix**

Tento program môžete vybrať pre pranie veľmi znečisteného oblečenia, ktoré vyžaduje oveľa viac času a intenzity prania. Používa sa na každodenné oblečenie pre bavlnu, ako napríklad prestieradlá, obliečky na vankúše, župany a spodnú bielizeň.

- **Športové odevy**

Vyberte tento program pre pranie odevov na aktívne trávenie času.

- **Džínsy**

Tento program je špeciálne navrhnutý pre pranie džínsov.

- **Ručné pranie**

Ako v prípade niekoľkých mierne znečistených kusov oblečenia je východisková teplota prania studená.

Hlavnú funkciu môžete vybrať nasledovne:

- **Predpranie**

Funkcia predprania umožňuje zaistiť extra pranie pred hlavným práním.

- **Rýchle pranie**

Táto funkcia umožňuje skrátiť čas prania.

- **Extra plákanie**

Pri bielizni bude v prípade tejto voľby použité extra plákanie.

- **Odložený štart**

Pomocou tohto tlačidla je možné nastaviť funkciu odloženého štartu s časom odloženia 0 – 24 hodín.

Nastavenie funkcie odloženého štartu:

1. Vyberte program;
2. Stlačte tlačidlo Odložený štart na nastavenie času.
3. Stlačte tlačidlo Štart/Pauza na aktiváciu funkcie Odložený štart.

Zrušenie funkcie Odložený štart:

Stlačte opakovane tlačidlo Odložený štart tak, aby sa na displeji zobrazilo 0h.

Poznámky: Ak dôjde k prerušeniu dodávky elektrickej energie, zatiaľ čo je práčka v prevádzke, špeciálna pamäť uloží program, a hneď ako sa dodávka obnoví, bude pokračovať v praní.

- **Pridanie bielizne**

Túto operáciu je možné vykonať počas pracieho programu. Keď sa bubon práčky stále otáča a v bubne je veľké množstvo vody s vysokou teplotou. Táto situácia je nebezpečná a preto nie je možné dvierka silou otvoriť. Stlačte tlačidlo «Štart/Pauza» na 3 s na pridanie a začnite pridávať oblečenie uprostred funkcie.

Postupujte nižšie uvedenými krokmi:

1. Počkajte, pokým sa bubon neprestane otáčať.
2. Zámka dvierok sa odomkne.
3. Po vložení požadovaného oblečenia uzatvorte dvierka a znovu stlačte tlačidlo «Štart/Pauza».

- **Detská zámka**

Vyberte túto funkciu, aby ste deťom zabránili v nežiaducim prestavení programu. Po zapnutí funkcie nebude žiadne tlačidlo s výnimkou tlačidla Zap./Vyp. funkčné. Keď stlačíte tlačidlo Zap./Vyp., práčka sa vypne. Keď znovu stlačíte tlačidlo Zap./Vyp., bude si práčka pamätať detskú zámku aj program pri vypnutí.

Na aktiváciu detskej zámky stlačte a podržte počas prania tlačidlá Plákanie a Predpranie na dlhšie než 2,5 sekundy – zaznie zvukový signál, tlačidlo Štart/Pauza a otočný ovládač nebude možné používať.

Na deaktiváciu detskej zámky stlačte a podržte tieto tlačidlá na 2,5 sekundy – zaznie zvukový signál. Ak dôjde k prerušeniu dodávky elektrickej energie, zároveň sa zruší detský zámok. Detský zámok sa nezruší ani po dokončení pracieho programu.

- **Funkcia odstránenia bublín**

Funkcia kontroly bublín: Nadbytočné bubliny sa objavia, ak bolo vloženého príliš mnoho pracieho prostriedku, ktorý ovplyvní účinky prania a plákania. Táto funkcia umožňuje automaticky kontrolovať a odstraňovať nadbytočné množstvo bublín, ak bolo zaznamenané zvýšené množstvo bublín.

Tabuľka pracích programov

Postup	Množstvo (kg)		Zásobník na práci prostriedok			Odložený štart	Rýchle pranie	Extra plákanie	Predpranie	Východisková TEPLOTA (°C)	Predvolený čas (min.)		Predvolená rýchlosť (ot./min.)	
	6,0	7,0	8,0	Oddelenie I	Oddelenie II						Priehradka na aviváž	1 200	1 400	1 200
Popis	6,0	7,0	8,0											
Bavlna	6,0	7,0	8,0	○	●	○	○	○	○	40	2:40	2:40	800	800
Bavlna EKO	6,0	7,0	8,0	○	●	○	○	○	○	60	2:53/2:58	2:53	1 200	1 400
Džínsy	3,0	3,5	4,0	○	●	○	○	○	○	60	1:45	1:45	800	800
Farebná	3,0	3,5	4,0	○	●	○	○	○	○	Studená	1:10	1:10	1 000	1 000
Rýchly program	2,0	2,0	2,0	○	●	○	○	○	○	Studená	0:15	0:15	800	800
Ručné pranie	6,0	7,0	8,0	○	●	○	○	○	○	Studená	1:00	1:00	800	800
Plákanie a odstredovanie	6,0	7,0	8,0	○	○	○	○	○	○	-	0:20	0:20	1 000	1 000
Iba odstredovanie	6,0	7,0	8,0	○	○	○	○	○	○	-	0:12	0:12	1 000	1 000
Iba vypúšťanie	6,0	7,0	8,0	○	○	○	○	○	○	-	0:01	0:01	-	-
Vlna	2,0	2,0	2,0	○	●	○	○	○	○	40	1:07	1:07	600	600
Jemná	2,5	2,5	2,5	○	●	○	○	○	○	30	0:50	0:50	600	600
Mix	2,5	2,5	2,5	○	●	○	○	○	○	40	1:13	1:13	800	800
Syntetika	2,5	2,5	2,5	○	●	○	○	○	○	40	1:40	1:40	800	800
Športové odevy	6,0	7,0	8,0	○	●	○	○	○	○	40	0:45	0:45	800	800
Detские oblečenie	6,0	7,0	8,0	○	●	○	○	○	○	30	1:20	1:20	800	800

Energetická trieda je A+++ Program na testovanie spotreby energie: Bavlna EKO 60/40 °C. Rýchlosť: najvyššia rýchlosť; ostatné ako východiskové.

„Bavlna EKO 60/40 °C“ znamená program „štandardná bavlna 60/40 °C“ a štandardné pracie programy, ku ktorým sa vzťahujú informácie na stránke a v informačnom liste, a ktoré sú vhodné na pranie normálne zašpinenej bavlnenej bielizne; ide o najefektívnejší program čo do kombinácie spotreby energie a vody pri praní tohto typu bavlnenej bielizne; skutočná teplota vody sa môže líšiť od teploty deklarovanej v pracom programe.

● Prostriedok nutný ○ Prostriedok voliteľný X Prostriedok nie je nutný

Poznámky: Údaje v tejto tabuľke sú iba referenčné. Skutočné údaje sa môžu líšiť od údajov uvedených v tejto tabuľke.

ČASŤ 5: ÚDRŽBA

Pred začatím údržby odpojte zástrčku prívodného kábla od sieťovej zásuvky alebo vypnite elektrický obvod, v ktorom je práčka zapojená, a uzatvorte prívodné kohútiky.

VAROVANIE:

- **Je zakázané používať rozpúšťadlá, lebo by mohli poškodiť práčku, navyše sú vypúšťané toxické plyny a mohli by explodovať.**
- **Nevystavujte práčku kvapkajúcej alebo striekajúcej vode alebo inej tekutine. Neumývajte práčku vodou.**
- **Na čistenie práčky je zakázané používať čistiace prostriedky obsahujúce PCMX.**

Čistenie a údržba vonkajšieho povrchu práčky

Správna údržba práčky môže predĺžiť jej životnosť. Ak je to nutné, utrite vonkajší povrch mäkkou hubkou namočenou vo vode s trochou neutrálneho čistiaceho prostriedku bez brúsneho účinku. Ihneď utrite suchou čistou utierkou. Nepoužívajte ostré predmety, ktoré by mohli vonkajší povrch poškriabať.

POZNÁMKA:

Je zakázané používať kyselinu mravčiu, jej náhrady alebo iné podobné látky.

Čistenie bubna

Hrdza vytvorená vnútri bubna by mala byť okamžite odstránená pomocou čistiaceho prostriedku bez chlóru. Nikdy nepoužívajte drôtenku.

Zaobchádzanie so zamrznutou práčkou

Ak teplota klesne pod nulu a vaša práčka zamrzne, je potrebné:

1. Odpojiť zástrčku prívodného kábla od sieťovej zásuvky.
2. Umyť vodovodný ventil teplou vodou, aby sa uvoľnila prívodná hadica.
3. Odmontovať prívodnú hadicu a namočiť ju v teplej vode.
4. Naliať teplú vodu do bubna práčky a vyčkať 10 minút.
5. Znova pripojiť prívodnú hadicu ku kohútiku a skontrolovať prívod a odvod, či fungujú normálne.

POZNÁMKA:

Ak budete používať práčku, uistite sa, že je teplota okolia nad nulou.

Ochrana proti zamrznutiu

Ak je práčka umiestnená v miestnosti, kde hrozí jej zamrznutie, odčerpajte zvyšnú vodu vnútri vypúšťacej a prívodnej hadice.

Odčerpávanie zvyšnej vody z prívodnej hadice

1. Uzatvorte kohútik.
2. Odskrutkujte prívodnú hadicu od kohútika a jej koniec vložte do vhodnej nádoby.
3. Spustíte akýkoľvek program s výnimkou jednotlivého prania alebo vypúšťania. Voda bude odčerpaná z prívodnej hadice asi za 40 sekúnd (ak tam nejaká je).
4. Znova pripojte prívodnú hadicu ku kohútiku.

Odčerpávanie zvyšnej vody z vypúšťacieho čerpadla

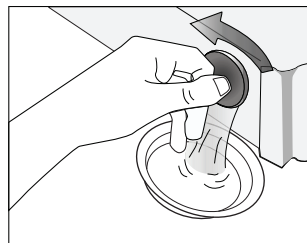

VAROVANIE:

Aby ste zabránili popáleniu, malo by k odčerpaniu vody dôjsť po tom, čo voda vnútri práčky vychladne.

Čistenie zásuvky na prací prostriedok

Čistenie zásuvky na prací prostriedok

1. Stlačte bezpečnostnú zarážku označenú šípkou v oddelení na aviváž.
2. Zdvihnute zarážku a vyberte kryt aviváže a umyte jednotlivé oddelenia vodou.
3. Nasadzte kryt aviváže späť a zasunúťe zásuvku na prací prostriedok späť do práčky.

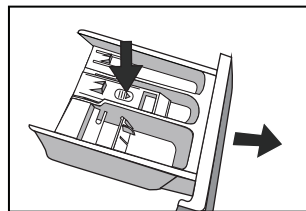
**Čistenie vstupného filtra**

Vstupný filter treba čistiť, ak nie je po otvorení vodovodného kohútika k dispozícii žiadne alebo len nedostatočné množstvo vody.

Čistenie filtra kohútika.

1. Uzatvorte kohútik.
2. Spustíte akýkoľvek program s výnimkou Prania alebo Vypúšťania.
3. Stlačte tlačidlo Štart/Pauza a nechajte prací program bežať asi 40 sekúnd.
4. Odmontujte prírodnú hadicu od kohútika.
5. Prepláchnite filter vodou.
6. Znovu pripojte prírodnú hadicu.

Čistenie filtra v práčke:

1. Odmontujte prírodnú hadicu zo zadnej strany práčky.
2. Vytiahnite filter pomocou dlhých klieští, opláchnite pod vodou a nainštalujte späť.
3. Znovu pripojte prírodnú hadicu.
4. Otvorte kohútik a uistite sa, že voda nikde neuniká.
5. Uzatvorte kohútik.

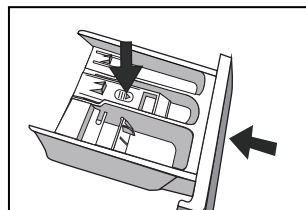
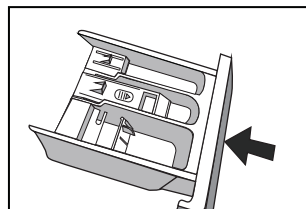
**POZNÁMKA:**

Všeobecne platí, že filter kohútika sa čistí ako prvý a až potom sa čistí filter v práčke.

Ak vyčistíte iba filter v práčke, bude potrebné opakovať kroky 1 – 3 pri čistení filtra kohútika.

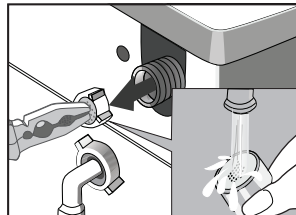
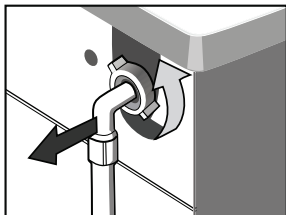
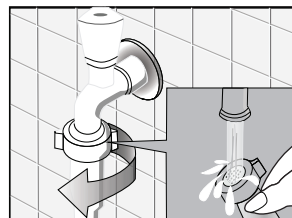

VAROVANIE:

Pred čistením odpojte zástrčku prívodného kábla od sieťovej zásuvky, aby nedošlo k úrazu elektrickým prúdom.

Po použití práčky odpojte zástrčku prívodného kábla od sieťovej zásuvky a zatvorte dvierka práčky, aby ste deťom zabránili sa s práčkou hrať.

Odstránenie cudzích predmetov

Filter vypúšťacieho čerpadla:

Filter vypúšťacieho čerpadla zachytáva malé a drobné cudzie predmety z prania.

Pravidelne filter čistite, aby ste zaistili správny chod práčky.

VAROVANIE:

Abyste zabránili popáleniu, malo by k odčerpaniu vody dôjsť po tom, čo voda vnútri práčky vychladne.

Čistenie čerpadla

Dôležité

Podľa miery znečistenia a početnosti prania treba pravidelne kontrolovať a čistiť filter.

Čerpadlo by malo byť skontrolované, ak sa práčka nevyprázdňuje alebo neodstreďuje;

práčka vydáva počas vypúšťania neobvyklý hluk z dôvodu existencie objektov, ako napríklad spinacích špendlíkov, mincí a pod., blokujúcich čerpadlo.

Postupujte nasledovne:

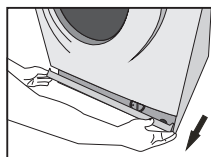

Otvorte servisný panel

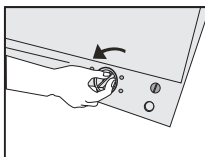

Vyskrutkujte kryt čerpadla

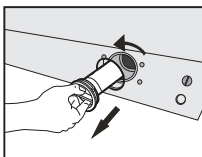

Odstráňte kryt čerpadla

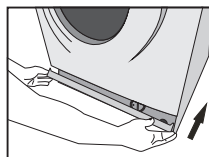

Uzavrite servisný panel

- 1 Odpojte práčku.
- 2 Ak je to nutné, vyčkejte, než voda vnútri práčky vychladne.
- 3 Otvorte servisný panel. Umiestnite nádobu pre prebytočnú vodu.
- 4 Hneď ako už voda nevyteká, odskrutkujte kryt čerpadla a vyberte ho.
Vždy majte poruke utierku, aby ste zotrelí prípadný únik vody pri odstránení krytu.
- 5 Odstráňte cudzie predmety z filtra čerpadla jeho otočením.
- 6 Naskrutkujte kryt čerpadla späť.
- 7 Uzatvorte servisný panel.

VAROVANIE:

Ak sa spotrebič používa, môže byť v závislosti od zvoleného programu vnútri čerpadla horúca voda. Nikdy kryt čerpadla neodstraňujte počas prania, vždy vyčkejte, kým sa pranie nedokončí a práčka je prázdna. Pri nasadzovaní krytu sa uistite, že je dôkladne a riadne nasadený, aby ste zabránili úniku vody a možnému odstráneniu detí.

Riešenie problémov

Problémy	Príčina	Riešenie
Práčka sa nezapla.		Skontrolujte, či sú dvierka uzatvorené. Skontrolujte, či je zástrčka prívodného kábla správne pripojená do sieťovej zásuvky. Skontrolujte, či je vodovodný kohútik otvorený. Skontrolujte, či ste stlačili tlačidlo Štart/ Pauza. Skontrolujte, či ste stlačili tlačidlo Zap./Vyp.
Dvierka nie je možné otvoriť.	Je aktivovaný bezpečnostný mechanizmus, ktorý udržuje dvierka práčky uzamknuté na určitý čas po dokončení pracieho programu.	Odpojte prívodný kábel.
Chyba ohrevu	NTC je poškodený a tepelná hadica starne.	Môžete normálne prať bielizeň. Iba nie je možné používať pranie s ohrevom. Kontaktujte servisné stredisko.
Únik vody	Spojenie prívodnej alebo vypúšťacej hadice a kohútikom alebo práčkou nie je pevné. Vypúšťacia hadica v miestnosti je zapchatá.	Skontrolujte a dotiahnite spojenie hadíc. Vyčistite vypúšťaciu hadicu a požiadajte servisné stredisko o opravu, ak je to potrebné.
Voda pretiekla z dolnej časti práčky.	Prívodná hadica nie je pevne pripojená. Z vypúšťacej hadice uniká voda.	Opravte pripojenie prívodnej hadice. Vymeňte vypúšťaciu hadicu.
Indikátory alebo displej nesvietia.	Práčka nie je pripojená k sieti. Problém so základnou doskou. Problém s prepojením.	Skontrolujte, či nebola prerušená dodávka elektriny, a zapojte zástrčku prívodného kábla správne do sieťovej zásuvky. Ak nie, kontaktujte autorizovaný servis.
Zvyšky pracieho prostriedku v zásobníku	Prací prostriedok je vlhký a koncentrovaný.	Vyčistite zásobník na prací prostriedok. Použite tekutý prací prostriedok alebo špeciálne pracie prostriedky pre bubon.
Účinnok prania nie je dobrý	Oblečenie bolo príliš znečistené. Bolo použité nedostatočné množstvo pracieho prostriedku.	Skontrolujte, či ste odstránili prepravné skrutky. Skontrolujte, či je práčka inštalovaná na pevnom a rovnom povrchu.
Neobvyklý hluk Veľké vibrácie		Skontrolujte, či v bubne práčky nie sú sponky alebo kovové predmety. Skontrolujte, či sú nohy práčky vyrovnané.











Odstraňovanie problémov













LED indikátory na displeji	Popis	Príčina	Riešenie
<i>E30</i>	Problém uzamknutia dvierok	Dvierka nie sú správne zatvorené.	Po uzavretí dvierok znovu spustite.
		Ak problémy pretrvávajú, zavolajte, prosím, na servisnú linku.	
<i>E10</i>	Problém vstrekovania vody počas prania	Kohútik nie je otvorený alebo voda tečie príliš pomaly. Filter prírodného ventilu je blokovaný. Prívodná hadica je skrútená. Ak nie je dodávaná voda	Otvorte kohútik alebo počkajte, pokým sa neobnoví normálny prívod vody. Skontrolujte filter prírodného ventilu. Narovnajzte vodovodnú hadicu Skontrolujte ostatné kohútiky v miestnosti.
		Ak problémy pretrvávajú, zavolajte, prosím, na servisnú linku.	
<i>E21</i>	Problém vypúšťania počas prania	Vypúšťacia hadica je blokovaná alebo skrútená Vypúšťacie čerpadlo je blokované	Umyte a narovnajzte vypúšťaciu hadicu. Umyte filter vypúšťacieho čerpadla
		Ak problémy pretrvávajú, zavolajte, prosím, na servisnú linku.	
Kontaktujte autorizované servisné stredisko, ak sa vyskytne akýkoľvek iný tu neuvedený problém.			









ČASŤ 6: PRÍLOHA

Štítky na oblečení

Štítky a symboly na oblečení vám môžu pomôcť vybrať najlepší spôsob prania vášho oblečenia.

<p>Normálne pranie</p>  <p>Jemné pranie</p> 	 <p>Prat' v teplej vode (max. 40 °C)</p>	<p>Ručné pranie</p>  <p>Neprat' v práčke</p> 	<p>Bielit</p>  <p>Nebielit'</p> 	<p>Je možné používať chlórové bielidlo</p>  <p>Nepoužívať chlórové bielidlo</p> 	<p>Sušiť v sušičke. Stredná (max. 150 °C)</p>  <p>Sušiť v sušičke. Nízka teplota (max. 110 °C)</p> 
--	---	---	--	--	---

<p>Žehliť</p>  <p>Nežehliť</p> 	<p>Žehliť na nízku teplotu (max. 110 °C)</p>  <p>Žehliť na strednú teplotu (max. 150 °C)</p> 	<p>Čistiť chemicky</p>  <p>Nečistiť chemicky</p> 	<p>Čistiť chemicky normálnym cyklom s akýmkoľvek rozpúšťadlom</p>  <p>Čistiť chemicky normálnym cyklom iba s petrolejovým rozpúšťadlom</p> 	<p>Sušiť v sušičke pri normálnej teplote</p>  <p>Sušiť naplocho</p> 	<p>Nechat odkvapkať</p>  <p>Zavesiť pre sušenie/ Sušiť vo zvislej polohe</p> 
---	---	---	---	--	---

<p>Žehliť s utierkou</p>  <p>Žehliť s parou</p> 	<p>Sušiť po praní</p>  <p>Sušiť vo zvislej polohe v tieni</p> 	<p>Teplé chemické čistenie</p>  <p>Nesušiť v sušičke</p> 	 <p>Sušiť vo zvislej polohe</p>	 <p>Nežmýkať</p>	 <p>Neprat' v práčke</p>
--	--	---	--	---	---

VAROVANIE – ELEKTRINA

Aby ste zabránili vzniku požiaru, úrazu elektrickým prúdom alebo iným nehodám, dodržujte nasledujúce upozornenia:

- Používajte iba napätie uvedené na typovom štítku. Ak si nie ste istí, aké napätie je vo vašej domácej sieťovej zásuvke, obráťte sa na dodávateľa elektriny.
- Ak používate funkciu ohrevu, je maximálny prúd, ktorý práčka odoberá, 10 A. Preto sa, prosím, uistite, že zdroj energie (prúd, napájanie a vedenie) vo vašej domácnosti spĺňa bežné požiadavky na pripojenie takého elektrického spotrebiča.
- Chráňte prívodný kábel pred poškodením. Prívodný kábel treba dobre zaistiť, aby sa po ňom nešliapalo, nekládli sa naň ťažké predmety a pod. Špeciálnu pozornosť treba venovať zásuvke. Zásuvka musí byť ľahko prístupná a dávajte zároveň pozor na jej umiestnenie.
- Nepreťažujte zásuvky v stene alebo predlžovací kábel. Preťaženie obvodu môže spôsobiť požiar alebo úraz elektrickým prúdom. Nikdy nevyťahujte zástrčku prívodného kábla mokrymi rukami.
- Z bezpečnostných dôvodov zaistíte, aby bola zástrčka prívodného kábla zapojená do uzemnenej 3-pólovej zásuvky. Skontrolujte a uistite sa, že je zásuvka správne a riadne uzemnená.

Technické údaje

Kapacita prania	6,0 kg	7,0 kg	8,0 kg
Rozmery (š × h × v)	595 × 470 × 850	595 × 495 × 850	595 × 565 × 850
Čistá hmotnosť	53 kg	61 kg	66 kg
Menovitý výkon	2 100 W	2 050 W	2 000 W
Zdroj energie	220 – 240 V~/50 Hz	220 – 240 V~/50 Hz	220 – 240 V~/50 Hz
Max. prúd	10 A	10 A	10 A
Štandardný tlak vody	0,05 MPa ~ 1 MPa	0,05 MPa ~ 1 MPa	0,05 MPa ~ 1 MPa

ČASŤ 7: KARTA INFORMAČNÝCH ÚDAJOV

Informačný list

KARTA INFORMAČNÝCH ÚDAJOV: Philco

Obchodná značka Philco:



Značka	Philco				
	PLD 1483 Crown	PLD 1273 Crown	PLDS 1483 Crown	PLDS 1263 Crown	PLDS 1063 Crown
Predajné označenie					
Kapacita prania (kg) – bavlna 60 °C	8	7	8	6	6
Trieda energet. účinnosti (A... nízka spotreba el. energie až G... vysoká spotreba el. energie) prania, odstreďovania, sušenia na jeden cyklus	A+++	A+++	A+++	A+++	A+++
Ročná spotreba energie (kWh) bavlna - 60 °C *	196	175	196	153	153
Spotreba energie (kWh) – cyklus 60 °C, 60 °C/40 °C polovičná náplň	1,05/0,84/0,63	0,93/0,80/0,51	0,97/0,98/0,66	0,79/0,64/0,54	0,72
Spotreba energie vo vypnutom stave W	0,5	0,5	0,5	0,5	0,5
Spotreba energie v zapnutom stave W	1	1	1	1	1
Ročná spotreba vody – (l) pranie, sušenie – bavlna 60 °C *	11 000	10000	11 000	9240	9240
Trieda odstreďovania	B	B	B	B	C
Maximálne otáčky (pranie)	1400	1200	1400	1200	1000
Trvanie štandardného programu (min) – bavlna 60 °C, 60 °C/40 °C polovičná náplň	179/179/179	179/179/179	179/179/179	179/179/179	179/179/179
Hluk šírený vzduchom dB (re 1pW) ** – pranie	59	59	59	59	59
Použitie	voľne stojaca	voľne stojaca	voľne stojaca	voľne stojaca	voľne stojaca
Hluk šírený vzduchom dB (re 1pW) ** – odstreďovanie	78	76	78	76	74
Rozmery cm (v × š × h)	85 × 59,5 × 58,5	85 × 59,5 × 49,5	85 × 59,5 × 47	85 × 59,5 × 47	85 × 59,5 × 47
Hmotnosť kg	66	61	75	53	53

Štandardný program pre bavlnu pre pranie pri 60 °C je štandardný prací program, na ktorý sa vzťahujú informácie uvedené na štítku. Tento program je vhodný na pranie bežne znečistenej bavlnenej bielizne a je to najúčinnjší program z hľadiska kombinovanej spotreby vody a energie.

* Ročná spotreba vody a energie na základe 220 štandardných pracích cyklov s programom pre bavlnu pri 60 °C a 40 °C s celou a polovičnou náplňou a spotreba v režimoch s nízkou spotrebou energie. Skutočná spotreba energie bude závisieť od toho, ako sa spotrebič používa.

** Hlučnosť podľa Európskej normy EN 60704.

POZNÁMKA:

Vyššie uvedené údaje podliehajú zmenám.

Domacia práčka je vybavená systémom riadenia spotreby.

Doba režimu ponechania zapnutej práčky je kratšia ako 1 minúta.

POKYNY A INFORMÁCIE O ZAOBCHÁDZANÍ S POUŽITÝM OBALOM

Použitý obalový materiál odložte na miesto určené obcou na ukladanie odpadu.

LIKVIDÁCIA POUŽITÝCH ELEKTRICKÝCH A ELEKTRONICKÝCH ZARIADENÍ



Tento symbol na produktoch alebo v sprievodných dokumentoch znamená, že použité elektrické a elektronické výrobky nesmú byť pridané do bežného komunálneho odpadu. Na správnu likvidáciu, obnovu a recykláciu odovzdajte tieto výrobky na určené zberné miesta. Alternatívne v niektorých krajinách Európskej únie alebo iných európskych krajinách môžete vrátiť svoje výrobky miestnemu predajcovi pri kúpe ekvivalentného nového produktu. Správnou likvidáciou tohto produktu pomôžete zachovať cenné prírodné zdroje a napomáhate prevencii potenciálnych negatívnych dopadov na životné prostredie a ľudské zdravie, čo by mohli byť dôsledky nesprávnej likvidácie odpadov. Ďalšie podrobnosti si vyžiadajte od miestneho úradu alebo najbližšieho zberného miesta. Pri nesprávnej likvidácii tohto druhu odpadu môžu byť v súlade s národnými predpismi udelené pokuty.

Pre podnikové subjekty v krajinách Európskej únie

Ak chcete likvidovať elektrické a elektronické zariadenia, vyžiadajte si potrebné informácie od svojho predajcu alebo dodávateľa.

Likvidácia v ostatných krajinách mimo Európskej únie

Tento symbol je platný v Európskej únii. Ak chcete tento výrobok zlikvidovať, vyžiadajte si potrebné informácie o správnom spôsobe likvidácie od miestnych úradov alebo od svojho predajcu.



Tento výrobok je v súlade s požiadavkami smerníc EÚ o elektromagnetickej kompatibilite a elektrickej bezpečnosti.

Zmeny v texte, dizajne a technických špecifikáciách sa môžu meniť bez predchádzajúceho upozornenia a vyhradujeme si právo na ich zmenu.

Dovozce:
FAST ČR, a.s.
Černokostecká 1621
CZ-25101 Říčany

Dovozca:
FAST PLUS s.r.o.
Na pántoch 18
SK-831 06 Bratislava

PHILCO® 

**is a registered trademark used under license from
Electrolux International Company, U.S.A.**